

Регистрирайте своя продукт и получите помощ на
www.philips.com/welcome

HTS5220



БГ Ръководство на потребителя

DA Brugervejledning

DE Benutzerhandbuch

ES Manual del usuario

FI Käyttöopas

FR Mode d'emploi

IT Manuale utente

NL Gebruiksaanwijzing

NO Bruksanvisning

PT Manual do utilizador

SV Användarhandbok

PHILIPS

Съдържание

1 Бележки	2
Авторско право	2
Съответствие	2
Предпазител (само за Великобритания)	2
Софтуер с отворен код	2
Търговски марки	2

2 Важно	4
Безопасност	4
Грижи за продукта	4
Изхвърляне на вашия продукт и батерии	5

3 Вашата система за домашно кино	5
Основен уред	5
Дистанционно управление	6

4 Свързване на системата за домашно кино	7
Конектори	7
Свързване към телевизор	8
Свързване на звука от телевизор или други устройства	9
Свързване на поставка Philips за iPod/iPhone	10
Свързване към компютърна мрежа и Интернет	10
Свързване на USB адаптер за безжична връзка	11

5 Използване на системата за домашно кино	11
Преди да започнете	11
Достъп до началното меню	11
Избор на звук	12
Възпроизвеждане от диск	13
Използване на BonusView при Blu-ray	13
Достъп до BD-Live при Blu-ray	13
Възпроизвеждане от USB памет	14
Още функции за възпроизвеждане от диск или USB	14
Възпроизвеждане от компютър (мрежова DLNA връзка)	15
Възпроизвеждане от радио	16
Възпроизвеждане на звук от телевизор или други устройства	16
Възпроизвеждане от MP3 плейър	16
Възпроизвеждане от iPod или iPhone	17
Използване на Philips EasyLink	17

6 Промяна на настройките	18
Достъп до менюто за настройки	18
Промяна на видео настройките	18
Промяна на аудио настройките	18
Настройка на мрежата	18
Настройка на EasyLink	19
Промяна на настройките за предпочитания	19
Промяна на експертните настройки	20

7 Актуализиране на софтуера	20
Проверка на версията на софтуера	20
Актуализиране на софтуера от мрежата	20
Актуализиране на софтуера от USB	21

8 Спецификации на продукта	21
-----------------------------------	----

9 Отстраняване на проблеми	23
-----------------------------------	----

1 Бележки

Авторско право



Бъдете отговорни
Уважавайте авторските права

Този продукт включва технология за защита от копиране, която е защитена с патенти в САЩ и други права върху интелектуална собственост на Rovi Corporation. Реверсивното инженерство и демонтажът са забранени.

Авторско право във Великобритания

Записването и възпроизвеждането на материал може да изисква съгласие. Виж Закона за авторското право от 1956 и Законите за защита на изпълнителите от 1958 до 1972.

Съответствие



Този продукт е в съответствие със съществените изисквания и други приложими разпоредби на Директиви 2006/95/ЕС (Ниско напрежение) и 2004/108/ЕС (Електромагнитна съвместимост).

Предпазител (само за Великобритания)

Този продукт е снабден с одобрен формован щепсел. Ако се наложи смяна на предпазителя, той трябва да бъде сменен с предпазител, който има същата стойност, като посочената на щепсела (например 10A).

- 1 Махнете капачето на предпазителя и самия предпазител.
- 2 Новият предпазител трябва да е в съответствие с BS 1362 и да носи маркировката за одобрение от ASTA. Ако предпазителят е изгубен, свържете се с вашия дилър, за да потвърдите правилния вид.
- 3 Поставете обратно капачето на предпазителя.



Забележка

- За съответствие с Директивата за електромагнитна съвместимост (2004/108/ЕС), щепселът на този продукт не трябва да се отделя от хранящия кабел.

Софтуер с отворен код

Philips Electronics Singapore Pte Ltd предлага да предостави, при поискване, копие от пълния съответен код-първоизточник за използването в този продукт, защитени от авторското право софтуерни пакети с отворен код, за които такова предложение се изисква от съответните лицензии. Това предложение е валидно до три години след закупуването на продукта, към всеки, който получава тази информация. За да получите кода-първоизточник, моля пишете на адрес open.source@philips.com. Ако предпочитате да не използвате електронна поща или ако не получите потвърждение за получаване в рамките на една седмица след изпращането на имейл до този адрес, моля пишете на "Open Source Team, Philips Intellectual Property & Standards, P.O. Box 220, 5600 AE Eindhoven, Холандия." Ако не получите навременно потвърждение за получаване на вашето писмо, моля изпратете съобщение до имейл адреса по-горе. Текстовете на лицензите и декларациите за използвания в този продукт софтуер с отворен код са включени в отделна листовка.

Търговски марки



BONUSVIEW™

"BD LIVE" и "BONUSVIEW" са търговски марки на Blu-ray Disc Association.



Java и всички други търговски марки и логотипи Java са запазени марки или регистрирани търговски марки на Sun Microsystems, Inc в САЩ и/или други страни.



"AVCHD" и логото "AVCHD" са търговски марки на Matsushita Electric Industrial Co, Ltd и Sony Corporation.

x.v.Colour

"x.v.Colour" е търговска марка на Sony Corporation.



DLNA®, логото DLNA и DLNA CERTIFIED® са търговски марки, марки за услуги или сертификационни марки на Digital Living Network Alliance.



Произведено по лиценз на Dolby Laboratories. Dolby и символът с двойно "D" са търговски марки на Dolby Laboratories.



Произведено по лиценз съгласно патенти в САЩ с номера: 5,451,942; 5,956,674; 5,974,380; 5,978,762; 6,226,616; 6,487,535; 7,392,195; 7,272,567; 7,333,929; 7,212,872 и други издадени и чакащи патенти в САЩ и по света. DTS и символът са регистрирани търговски марки, а DTS- HD Master Audio | Essential и логата DTS са търговски марки на DTS, Inc. Продуктът включва софтуера. ©DTS, Inc. Всички права запазени.



DivX® и DivX® Ultra са регистрирани търговски марки на DivX, Inc и се използват по лиценз. DivX Ultra® сертифициран за възпроизвеждане на DivX® видео с разширени функции и премиено съдържание.

ЗА DIVX ВИДЕО: DivX® е цифров видео формат, създаден от DivX, Inc. Това е официално DivX сертифицирано устройство, което възпроизвежда DivX видео. Посетете www.divx.com за повече информация и софтуерни инструменти за конвертиране на вашите файлове в DivX видео формат.

ЗА DIVX ВИДЕО ПРИ ПОИСКВАНЕ: Това DivX® сертифицирано устройството трябва да бъде регистрирано, за да може да възпроизвежда DivX видео при поискване (VOD). За да генерирате регистрационния код, намерете DivX VOD раздела в менюто за настройки на вашето устройство. Отидете на vod.divx.com с този код, за да завършите процеса на регистрация и да научите повече за DivX VOD.



Windows Media и логото на Windows са търговски марки или регистрирани търговски марки на Microsoft Corporation в САЩ и/или други страни.



HDMI и логото HDMI, както и High-Definition Multimedia Interface са търговски марки или регистрирани търговски марки на HDMI Licensing LLC.



Логата USB-IF са търговски марки на Universal Serial Bus Implementers Forum, Inc.

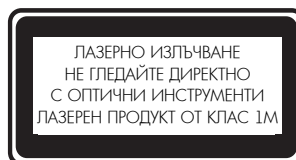

2 Важно

Прочетете и разберете всички инструкции преди да използвате системата за домашно кино. Ако поради неспазване на инструкциите настъпи повреда, гаранцията не важи.

Безопасност

Риск от токов удар или пожар!

- Никога не излагайте продукта и неговите аксесоари на дъжд или вода. Никога не поставяйте контейнери за течности, като например вази, в близост до продукта. Ако върху или в продукта бъдат разлети течности, незабавно го изключете от контакта. Свържете се с отдела за поддръжка на Philips, за проверка на продукта преди да го използвате отново.
- Никога не поставяйте продукта и неговите аксесоари в близост до открит огън или други източници на топлина, включително пряка слънчева светлина.
- Никога не пъхайте предмети във вентилационните или други отвори на продукта.
- Ако за изключващо средство се използва захранващият щепсел или куплунгът на уреда, средството за изключване трябва да бъде лесно достъпно за използване.
- Изключете продукта от контакта преди гръмотевични бури.
- Когато изключвате захранващия кабел, винаги дърпайте щепсела, а не кабела.

Риск от късо съединение или пожар!

- Преди да свържете продукта към контакта, уверете се, че напрежението съответства на стойностите отпечатани на гърба или отдолу на продукта. Никога не свързвайте продукта към контакта ако напрежението е различно.

Риск от нараняване или повреда на системата за домашно кино!

- За продукти, които могат да се монтират на стена, използвайте само включената в комплекта скоба. Поставете скобата на стена, която може да издържи общото тегло на продукта и скобата. Koninklijke Philips Electronics N.V. не поема отговорност за неправилно монтиране на стена, довело до инцидент, нараняване или повреда.

- За високоговорители със стойки, използвайте само включените в комплекта стойки. Прикрепете стойките стабилно към високоговорителите. Поставете сглобените стойки върху равни хоризонтални повърхности, които могат да издържат общото тегло на високоговорителя и стойката.
- Никога не поставяйте продукта или каквито и да е предмети върху захранващи кабели или друго електрическо оборудване.
- Ако продуктът се транспортира при температура под 5°C, разопаковайте го и изчакайте, докато температурата му се изравни със стайната, преди да го включите в контакта.
- Видимо и невидимо лазерно излъчване при отворен продукт. Избягвайте излагане на лъча.
- Не пипайте оптичните лещи в отделението за диск.

Риск от прегряване!

- Никога не поставяйте продукта и неговите аксесоари в затворено пространство. Винаги оставяйте поне 10 cm свободно място около продукта за вентилация. Погрижете се вентилационните отвори никога да не се закриват от пердета или други предмети.

Риск от замърсяване!

- Не смесвайте батерии (стари и нови или въглеродни и алкални, и т.н.).
- Махнете батериите ако са изтощени или ако дистанционното управление няма да се използва дълго време.
- Батериите съдържат химически вещества и трябва да се изхвърлят правилно.

Грижи за продукта

- Не поставяйте в отделението за дискове предмети, различни от дискове.
- Не поставяйте изкривени или напукани дискове в отделението за дискове.
- Махнете дисковете от отделението за дискове ако няма да използвате продукта дълго време.
- За почистване на продукта използвайте само микрофибърна кърпа.

Изхвърляне на вашия стар продукт и батерии



Вашият продукт е проектиран и произведен с висококачествени материали и компоненти, които могат да бъдат рециклирани и използвани отново.



Когато видите, че върху даден продукт е поставен този символ на зачеркнат контейнер с колелца, това означава, че продуктът е в обхвата на Европейска Директива 2002/96/ЕО.

Моля, информирайте се относно местната система за разделно събиране на електрически и електронни продукти.

Моля, придържайте се към вашите местни правила и не изхвърляйте своя стар продукт с обикновените битови отпадъци.

Правилното изхвърляне на вашия стар продукт помага за предотвратяване на потенциалните негативни последици за околната среда и човешкото здраве.



Вашият продукт съдържа батерии в обхвата на Европейска Директива 2006/66/ЕО, които не могат да се изхвърлят с обикновените битови отпадъци. Моля, информирайте се относно местните правила за разделно събиране на батерии, тъй като правилното изхвърляне помага за предотвратяване на негативните последици за околната среда и човешкото здраве.

3 Вашата система за домашно кино

Поздравления за вашата покупка и добре дошли във Philips! За да се възползвате пълноценно от помощта, която Philips предлага, регистрирайте продукта си на www.philips.com/welcome.

Основен уред

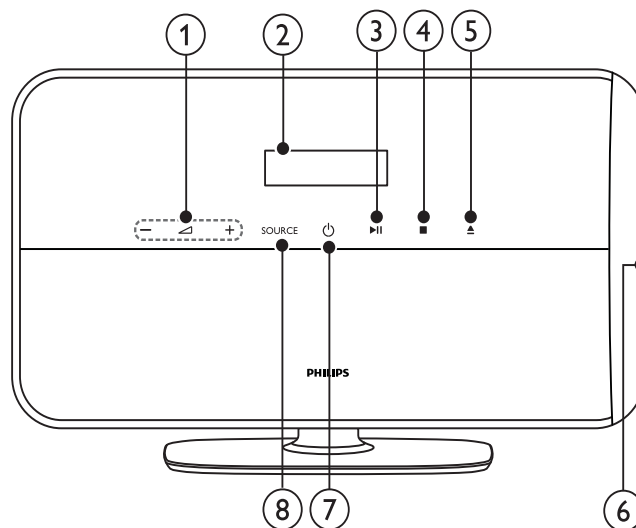

- ① +/-
Увеличава или намалява звука
- ② **Дисплей**
- ③ **(Възпроизвеждане/Пауза)**
Започва, спира на пауза или продължава възпроизвеждането.
- ④ **(Стой)**
Спира възпроизвеждането. В режим радио изтрива предварително настроената радио станция.
- ⑤ **(Изваждане)**
Изважда диска от отделението за дискове
- ⑥ **Отделение за дискове**
- ⑦ **(Режим на готовност – Вкл)**
Включва системата за домашно кино или я привежда в режим на готовност
- ⑧ **SOURCE**
Избира аудио/видео източник за системата за домашно кино

Дистанционно управление

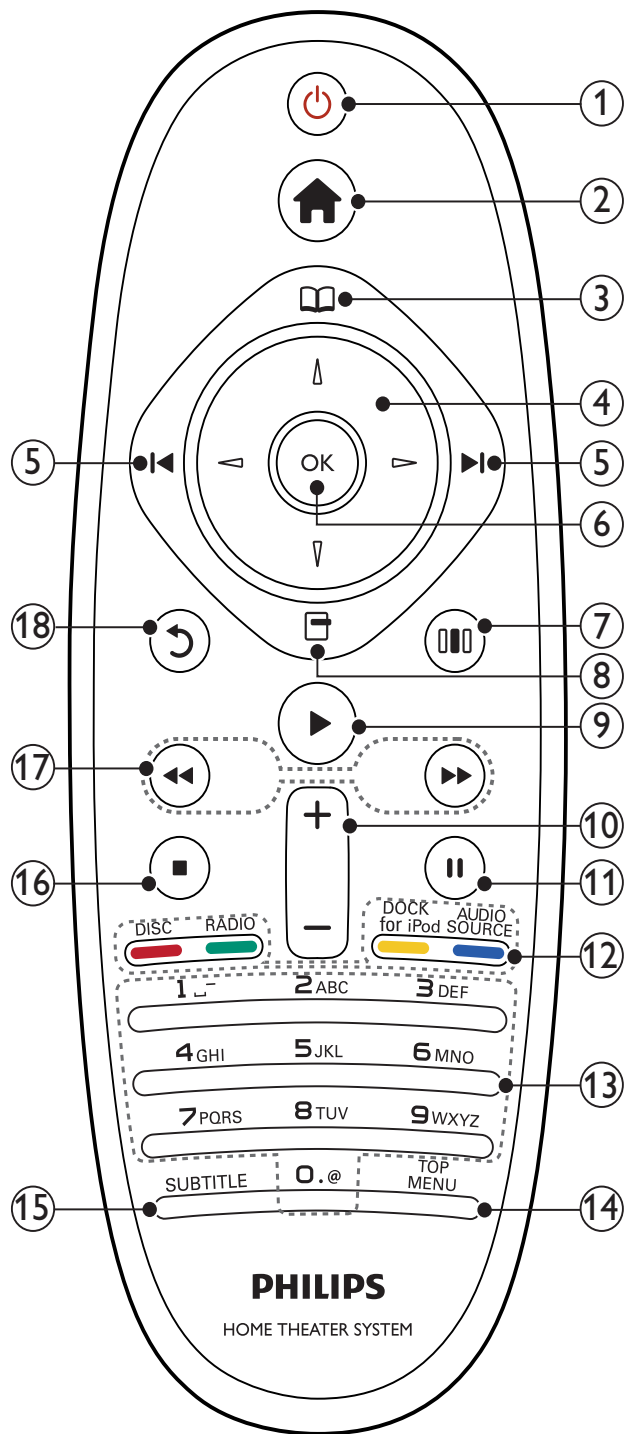

① **⏻ (Режим на готовност – Вкл)**

- Включва системата за домашно кино или я привежда в режим на готовност
- Ако е активирана функцията EasyLink, натиснете и задръжте поне за три секунди, за да приведете всички свързани HDMI CEC съвместими устройства в режим на готовност.

② **🏠 (Начало)**

Достъп до началното меню

③ **📖 (Диск меню)**

Вход или изход от диск менюто

④ **Бутони за навигация**

- Навигация в менютата
- В режим радио, натиснете наляво или надясно, за да стартирате автоматичното търсене.

⑤ **⏮/⏭ (Предишен/Следващ)**

- Премахва към предишния/следващия трак, глава или файл.
- В режим радио избира предварително настроена радио станция.

⑥ **OK**

Потвърждава въвеждане или избор.

⑦ **🔊 (Звукови опции)**

Отваря или затваря различни звукови опции.

⑧ **☰ (Опции)**

- Отваря повече опции за възпроизвеждане по време на възпроизвеждането.
- В режим радио програмира радио станциите.

⑨ **▶ (Възпроизвеждане)**

Започва или продължава възпроизвеждането.

⑩ **+/- (Сила на звука)**

Увеличава или намалява звука.

⑪ **⏸ (Пауза)**

Спира възпроизвеждането на пауза.

⑫ **Бутони за източник/цвет**

- **Blu-ray** дискове: Избор на задачи или опции.
- **AUDIO SOURCE**: Избор на входен аудио източник.
- **DOCK for iPod**: Превключва към поставката Philips за iPod/iPhone.
- **RADIO**: Превключва към FM радио.
- **DISC**: Превключва към диск източник.

⑬ **Бутони с букви и цифри**

Въвеждане на цифри или букви (чрез въвеждане в стил SMS).

⑭ **TOP MENU**

Достъп до главното меню на видео диска.

⑮ **SUBTITLE**

Избор на език за субтитрите към видеото.

16 ■ (Стоп)

- Спира възпроизвеждането.
- Натиснете и задръжте, за да извадите диска или да отворите отделениято за дискове.
- В режим радио изтрива предварително настроената радио станция.

17 ◀▶ (Превъртане назад/напред)

Превърта назад или напред. Натиснете няколко пъти, за да промените скоростта на превъртане.

18 ↶ (Назад)

Връщане към предишното меню.

4 Свързване на системата за домашно кино

Този раздел ви помага да свържете вашата система за домашно кино към телевизор и други устройства. Основните връзки на системата за домашно кино с нейните аксесоари са дадени в ръководството за бърз старт. За изчерпателно интерактивно ръководство вижте www.connectivityguide.philips.com.

**Забележка**

- За идентификация и данни за захранването погледнете табелката отзад или отдолу на продукта.
- Преди да правите или промените връзки, уверете се, че всички устройства са изключени от контакта.

Конектори

Странични конектори

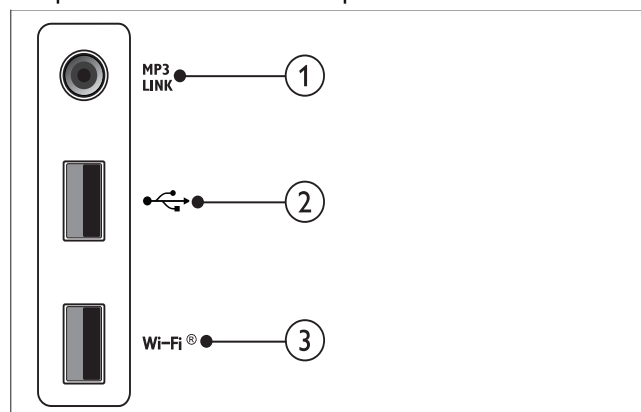
**1 MP3 LINK**

Входящо аудио от MP3 плейър.

2 USB

Входящо аудио, видео или снимки от USB памет.

3 Wi-Fi®

Свързване на USB адаптер за безжична връзка (Модел: Philips WUB1110, продава се отделно).

Задни конектори

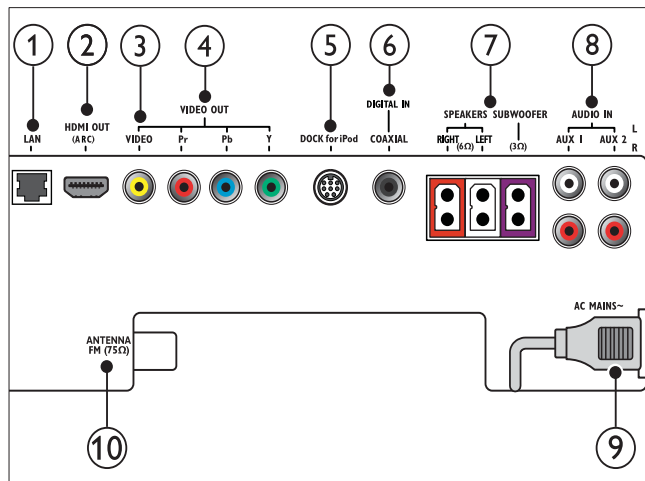

① LAN

Свързване към LAN входа на широколентов модем или рутер.

② HDMI OUT (ARC)

Свързване към HDMI входа на телевизора.

③ VIDEO OUT-VIDEO

Свързване към комбинирания видео вход на телевизора.

④ VIDEO OUT-Y Pb Pr

Свързване към компонентния видео вход на телевизора.

⑤ DOCK for iPod

Свързване към поставка Philips за iPod/iPhone.

(Модел: Philips DCK3060, продава се отделно)

⑥ DIGITAL IN-COAXIAL

Свързване към коаксиалния аудио изход на телевизор или цифров уред.

⑦ SPEAKERS/SUBWOOFER

Свързване към включените в комплекта високоговорители и субуфер.

⑧ AUDIO IN-AUX1/AUX2

Свързване към аналоговия аудио изход на телевизор или аналогов уред.

⑨ AC MAINS~

Свързване към захранването.

⑩ ANTENNA FM 75 Ω

Свързване на FM антената за улавяне на радио сигнал.

Свързване към телевизор

Свържете вашата система за домашно кино директно към телевизор чрез някои от следните конектори (от най-висококачествено видео до видео с базово качество):

① HDMI

② Компонентно видео

③ Комбинирано видео

Опция 1: Свързване към телевизор чрез HDMI

Забележка

- За идентификация и данни за захранването погледнете табелката отзад или отдолу на продукта.
- HDMI конекторът на телевизора може да е обозначен с **HDMI IN** или **HDMI ARC**.
- Ако телевизорът поддържа HDMI Audio Return Channel (ARC), можете да го използвате, за извеждане на цифрово аудио към системата за домашно кино.
- Ако HDTV има DVI конектор, направете свързването чрез HDMI/DVI адаптер.
- Ако телевизорът поддържа EasyLink HDMI CEC, управлявайте системата за домашно кино и телевизора с едно дистанционно управление (вижте "Използване на Philips EasyLink" на стр. 17).

(Кабелът не е включен в комплекта)

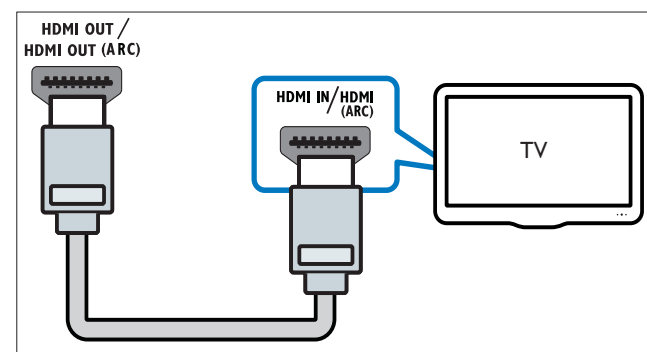

Опция 2: Свързване към телевизор чрез YPbPr (компонентно видео)

Забележка

- Кабелът или конекторът за компонентно видео може да е обозначен с **Y Cb Cr** или **YUV**.

(Кабелът не е включен в комплекта)

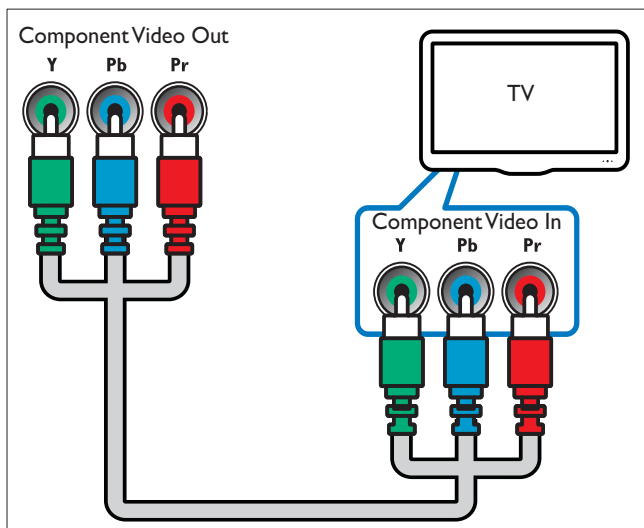

Опция 3: Свързване към телевизор чрез комбинирано видео (CVBS)

Забележка

- Кабелът или конекторът за комбинирано видео може да е обозначен с **AV IN**, **VIDEO IN**, **COMPOSITE** или **BASEBAND**.

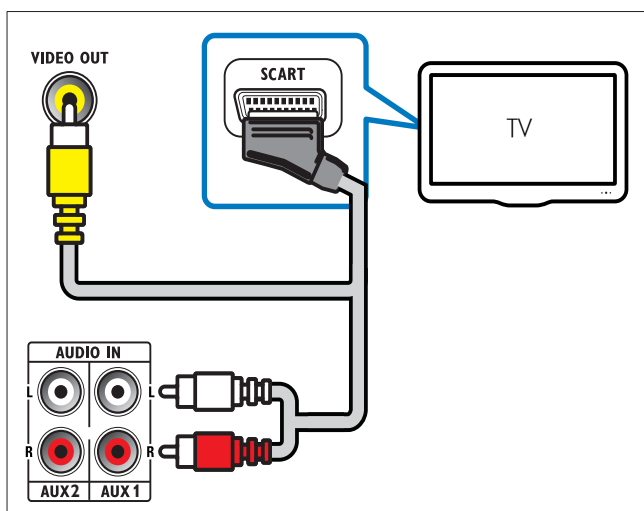
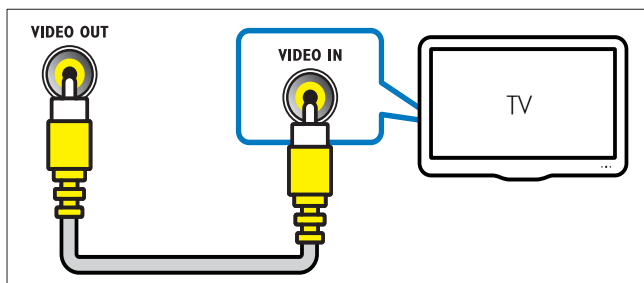

Свързване на звука от телевизор или други устройства

Използвайте вашата система за домашно кино за възпроизвеждане на звук от телевизор или други устройства, като например приемник за кабелна телевизия. Изберете от следните конектори.

Полезна информация

- Натиснете **AUDIO SOURCE** няколко пъти, за да изберете аудио изхода за вашата връзка.

Опция 1: Свързване на звука чрез аналогови аудио кабели

(Кабелът не е включен в комплекта)

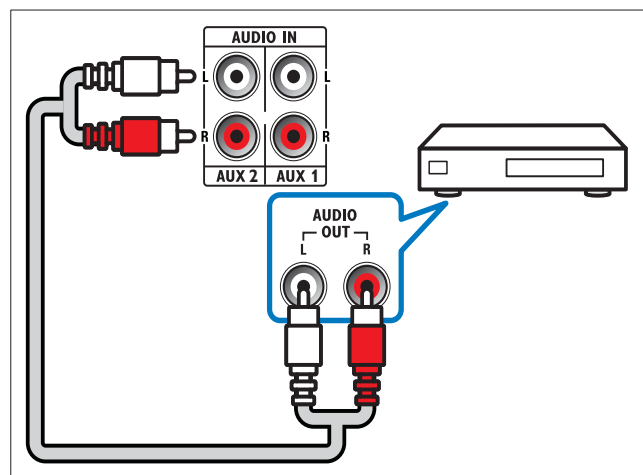
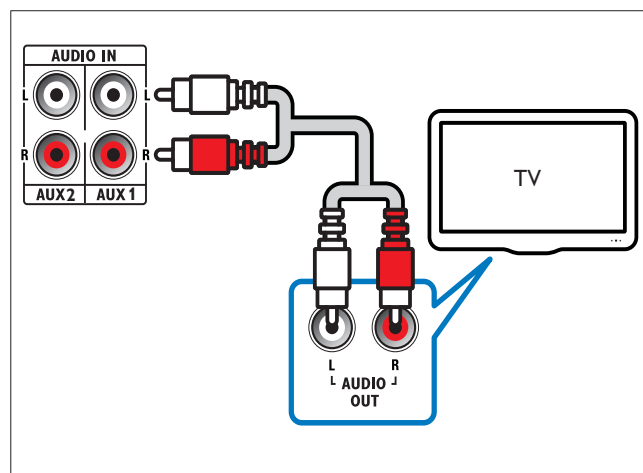

Опция 2: Свързване на звука чрез коаксиален кабел

Забележка

- Цифровият коаксиален кабел или конектор може да е обозначен с **COAXIAL/DIGITAL OUT** или **SPDIF OUT**.

(Кабелът не е включен в комплекта)

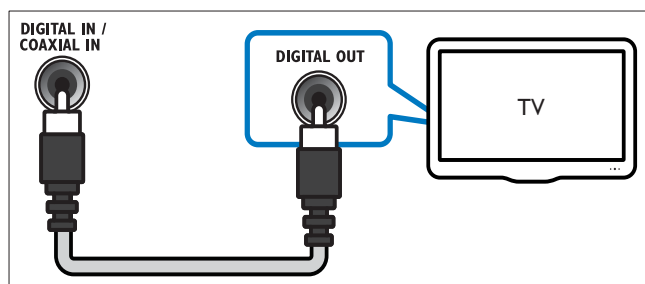

Свързване на поставка Philips за iPod/iPhone

(Поставката Philips за iPod/iPhone не е включена в комплекта)

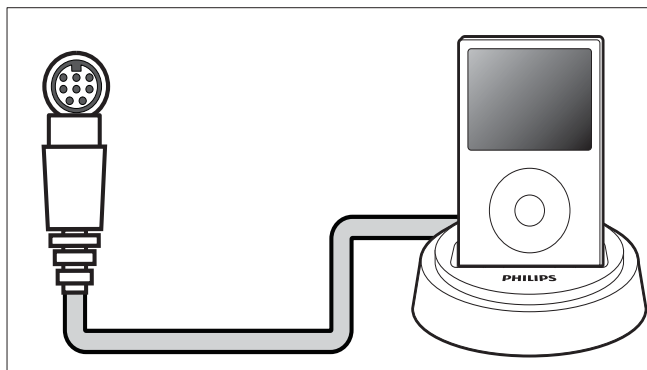

Свързване към компютърна мрежа и Интернет

Свържете системата за домашно кино към компютърна мрежа и се наслаждавайте на:

- **Мултимедийно съдържание, предавано от вашия компютър**

Можете да разглеждате снимки, да слушате музика и да гледате видео файлове, предавани от вашия компютър (виж "Възпроизвеждане от компютър (мрежова DLNA връзка)" на стр. 15).

• Актуализиране на софтуера

Можете да актуализирате софтуера на системата за домашно кино чрез мрежата (виж "Актуализиране на софтуера от мрежата" на стр. 20).

Какво ви трябва:

- Мрежов рутер (с активиран DHCP)
- Мрежов кабел (прав кабел RJ45).
- Компютър с инсталиран софтуер за медияен сървър (вижте "Настройка на софтуера за медияен сървър" на стр. 15).
- За актуализиране на софтуера, уверете се, че мрежовият рутер има достъп до Интернет и не е ограничен от файрвол или други системи за сигурност.



Внимание

- Преди да се опитате да свържете системата за домашно кино към компютърна мрежа, се запознайте с мрежовия рутер, софтуера за медияен сървър и мрежовите принципи. Ако е необходимо, прочетете документацията, придружаваща мрежовите компоненти. Philips не носи отговорност за изгубени, повредени или грешни данни.

(Кабелът не е включен в комплекта)

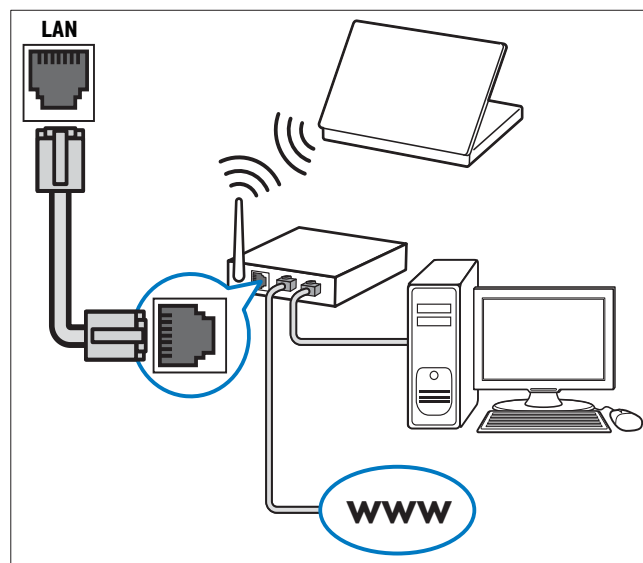

Настройка на мрежата

- 1** Свържете към мрежов рутер чрез кабелна или безжична мрежова връзка (виж "Свързване към компютърна мрежа и Интернет" на стр. 10).
- 2** Включете телевизора и превключете на правилния източник за системата за домашно кино.
- 3** Натиснете  (Home).
- 4** Изберете [Setup], след което натиснете ОК.
- 5** Изберете [Network Setup] > [Network Installation], след което натиснете ОК.
 - За кабелна мрежа изберете [Wired (Ethernet)] и натиснете ОК.
 - За безжична мрежа изберете [Wireless (Wi-Fi)] и натиснете ОК.
- 6** Следвайте инструкциите на телевизора, за да завършите настройката.
 - ↳ Системата за домашно кино се свързва с Интернет. Ако връзката е неуспешна, изберете [Retry], след което натиснете ОК.
- 7** Изберете [Finish], след което натиснете ОК за да излезете.

Свързване на USB адаптер за безжична връзка

Купете си USB адаптер за безжична връзка (Модел: PHILIPS WUB1110) и настройте безжичната мрежа (виж "Настройка на мрежата" на стр. 11).



5 Използване на системата за ДОМАШНО КИНО

Тази част ще ви помогне да използвате системата за домашно кино за възпроизвеждане на съдържание от най-различни източници.

Преди да започнете

- Направете необходимите връзки и направете настройките, както е описано в ръководството за бърз старт.
- Превключете телевизора на правилния източник за системата за домашно кино.

Достъп до началното меню

Началното меню ви дава лесен достъп до всички свързани устройства, аудио и видео настройките, както и до други функции.

- 1** Натиснете  (Home).
 - ↳ Появява се началното меню.
- 2** Натиснете бутоните за навигация и ОК, за да изберете следното:
 - [play disc]: Започва възпроизвеждане от диск.
 - [Browse USB]: Отваря браузъра за съдържанието на свързаната USB памет.
 - [Browse iPod]: Отваря браузъра за съдържанието на свързания iPod или iPhone.
 - [Browse PC]: Отваря браузъра за съдържанието на свързаната компютърна мрежа.
 - [Setup]: Достъп до менюта за промяна на картината, звука и други настройки.

Избор на звук

Този раздел ви помага да изберете идеалния звук за вашето видео или музика.



- 1 Натиснете  (Звукови опции).
- 2 Натиснете бутоните за навигация (наляво/надясно) за достъп до звуковите опции.

Звукова опция	Описание
---------------	----------

AUTO VOLUME	Задава постоянен изходен сигнал към високоговорителите. Тази опция е най-добра за входящ звук от телевизор, където звукът на рекламите обикновено е по-силен от този на съдържанието.
-------------	---

SOUND	Избира режим на звука.
-------	------------------------

SURROUND	Избира звук съраунд или стерео звук.
----------	--------------------------------------

TREBLE	Регулира изходното ниво на високите честоти.
--------	--

MID	Регулира изходното ниво на средните честоти.
-----	--

BASS	Регулира изходното ниво на ниските честоти.
------	---

AUDIO SYNC	Забавя звука, за да съответства на видеото.
------------	---

- 3 Изберете опция и натиснете ОК.

- 4 Натиснете  (Назад), за да излезете.

Ако до пет секунди не натиснете бутон, автоматично излизате от менюто.

Промяна на автоматичното ниво на звука

Изберете нивото на звука, който излиза от вашия телевизор или други устройства, към системата за домашно кино.

- 1 Натиснете  (Звукови опции).
- 2 Изберете AUTO VOLUME, след което натиснете ОК.
- 3 Натиснете бутоните за навигация (нагоре/надолу), за да изберете ON (вкл) или OFF (изкл).
- 4 Натиснете ОК, за да потвърдите избора си.

Промяна на звуковия режим

Изберете предварително дефиниран звуков режим, подходящ за вашето видео или музика.

- 1 Натиснете  (Звукови опции).
- 2 Изберете SOUND и натиснете ОК.
- 3 Натиснете бутоните за навигация (нагоре/надолу), за да изберете от следните настройки:
 - ACTION/ROCK: Усилен нисък и висок честотен диапазон. Идеален за екшън филми и рок или поп музика.
 - DRAMA/JAZZ: Чист среден и висок честотен диапазон. Идеален за драма филми и джаз музика.
 - CONCERT/CLASSIC: Неутрален звук. Идеален за концерти на живо и класическа музика.
 - SPORTS: Умерен среден честотен диапазон и съраунд ефекти за ясни вокали и атмосфера на живо спортно събитие.
- 4 Натиснете ОК, за да потвърдите избора си.

Промяна на режима за звук съраунд

Потопете се в звука с режимите за звук съраунд

- 1 Натиснете  (Звукови опции).
- 2 Изберете SURROUND, след което натиснете ОК.
- 3 Натиснете бутоните за навигация (нагоре/надолу), за да изберете от следните настройки:
 - DOLBY VS: виртуален Dolby високоговорител
 - STEREO: Двуканален стерео звук. Идеален за слушане на музика.
- 4 Натиснете ОК, за да потвърдите избора си.

Промяна на високите, средните и ниските честоти

Променете настройките на високите честоти (TREBLE), средните честоти (MID) и ниските честоти (BASS) на системата за домашно кино, за да съответстват на вашето видео или музика.

- 1 Натиснете  (Звукови опции).
- 2 Изберете TREBLE, MID или BASS и натиснете ОК.
- 3 Натиснете бутоните за навигация (нагоре/надолу), за да регулирате нивото на честотата.
- 4 Натиснете ОК, за да потвърдите.

Синхронизиране на звука и видеото











Ако звукът и видеото не са синхронизирани, можете да забавите звука, за да съответства на видеото.

- 1 Натиснете  (Звукови опции).
- 2 Изберете AUDIO SYNC и натиснете ОК.
- 3 Натиснете бутоните за навигация (нагоре/надолу), за да синхронизирате звука и видеото.
- 4 Натиснете ОК, за да потвърдите.

Възпроизвеждане от диск

Системата за домашно кино може да възпроизвежда най-различни дискове, включително видео, аудио и смесени носители (например CD-R, който съдържа JPEG снимки и MP3 музика).

- 1 Поставете диск в системата за домашно кино.
- 2 Натиснете DISC или изберете [play disc] в началното меню и натиснете ОК.
 - ↳ Започва възпроизвеждането от диска или се появява главното му меню.
- 3 Натиснете следните бутони за управление на възпроизвеждането:

Бутон	Действие
Бутони за навигация	Навигация в менютата
OK	Потвърждаване на въвеждане или избор
	Стартиране или продължаване
	Спира възпроизвеждането на пауза
	Спира възпроизвеждането
 	Преминва към предишния/следващия трак, глава или файл.
 	Превърта назад или напред. Натиснете няколко пъти, за да промените скоростта на превъртане.
 	Завърта картината обратно или по часовниковата стрелка
SUBTITLE	Избор на език за субтитрите към видеото.
	Вход или изход от диск менюто
	Отваря повече опции по време на възпроизвеждането.

Използване на BonusView при Blu-ray

Blu-ray дисковете, които поддържат функцията BonusView (известна още като Picture-In-Picture) ви дават възможност да гледате специално съдържание, като например коментари на режисьора, докато гледате основния филм.

- 1 Ако е необходимо, активирайте BonusView (или Picture-In-Picture) в менюто на Blu-ray диска.
- 2 По време на основния филм, натиснете  (Опции).
 - ↳ Появява се менюто с опции
- 3 Изберете [PIP Selection] > [PIP], след което натиснете ОК.
 - ↳ PIP опции [1]/[2] зависят от видео съдържанието.
 - ↳ Picture-In-Picture видеото се появява в малък прозорец.
- 4 Изберете [2nd Audio Language] (втори език на звука) или [2nd Subtitle Language] (втори език на субтитрите), след което натиснете ОК.
- 5 Изберете езика за възпроизвеждане, след което натиснете ОК.



Забележка

- За да изключите BonusView (Picture-In-Picture), натиснете  (Опции), изберете [PIP Selection] > [Off], след което натиснете ОК.

Достъп до BD-Live при Blu-ray

Blu-ray дисковете с BD-Live включват ексклузивни услуги, като филми и други онлайн бонуси.

- 1 Подгответе интернет връзката и настройте мрежата (виж "Свързване към компютърна мрежа и Интернет" на стр. 10).
- 2 Свържете USB паметта към системата за домашно кино.
- 3 Изберете иконата на BD-Live в менюто на диска, след което натиснете ОК.
 - ↳ BD-Live започва да се зарежда. Времето за зареждане зависи от диска и вашата интернет връзка.
- 4 Натиснете бутоните за навигация, за да навигирате BD-Live.
- 5 Натиснете ОК, за да изберете даден елемент.

Забележка

- Обхватът на BD-Live услугите зависи от диска.
- Когато използвате BD-Live, доставчикът на съдържание осъществява достъп до данните на диска и системата за домашно кино.
- За съхранение на изтеглените файлове използвайте USB памет с поне 1 GB свободно място.
- Ако паметта е недостатъчна за сваляне на BD-Live съдържанието, освободете място в паметта (вижте "Промяна на експертните настройки" на стр. 20).

Възпроизвеждане от USB памет

Системата за домашно кино е оборудвана с USB конектор, който ви дава възможност да разглеждате снимки, да слушате музика или да гледате филми от USB памет.

- 1 Свържете USB паметта към системата за домашно кино.
- 2 Натиснете .
↳ Появява се началното меню.
- 3 Изберете [Browse USB], след което натиснете ОК.
↳ Появява се браузър за съдържание.
- 4 Изберете файл, след което натиснете ОК.
- 5 Натиснете бутоните за възпроизвеждане, за да контролирате възпроизвеждането (виж "Възпроизвеждане от диск" на стр. 13).

Забележка

- Ако USB паметта не се вметва в конектора, използвайте USB удължител.
- Системата за домашно кино не поддържа цифрови фотоапарати, които се нуждаят от компютърна програма за показване на снимки.
- USB паметта трябва да бъде NTFS или FAT форматирана и съвместима с Mass Storage Class.

Още функции за възпроизвеждане от диск или USB

За възпроизвеждането на видео или снимки от диск или USB памет има на разположение няколко експертни функции.

Използване на видео опциите

Достъп до няколко полезни функции по време на гледане на видео.

Забележка

- Наличните видео опции зависят от видео източника.

- 1 Натиснете  (Опции).
↳ Появява се менюто с опции
- 2 Натиснете бутоните за навигация и ОК, за да изберете и настроите:
 - [Audio Language]: Избор на език за звука на видеото.
 - [Subtitle Language]: Избор на език за субтитрите на видеото.
 - [Subtitle Shift]: Регулиране на позицията на субтитрите на екрана.
 - [Info]: Показване на информация за това, което се възпроизвежда.
 - [Character Set]: Избор на набор от символи, който поддържа DivX субтитрите.
 - [Time Search]: Прескачане до конкретен момент от видеото чрез въвеждане на времето на сцената.
 - [2nd Audio Language]: Избор на втори език за звука.
 - [2nd Subtitle Language]: Избор на втори език за субтитрите.
 - [Titles]: Избор на конкретно заглавие.
 - [Chapters]: Избор на конкретна глава.
 - [Angle List]: Избор на различен ъгъл на камерата.
 - [Menus]: Показва менюто на диска.
 - [PIP Selection]: Показва прозореца за Picture-In-Picture.
 - [Zoom]: Приближаване на видео сцена или снимка. Натиснете бутоните за навигация (наляво/надясно), за да изберете коефициент на приближаване.
 - [Repeat]: Повтаряне на глава или заглавие.

- [Repeat A-B]: Маркира за повтаряне две точки в рамките на дадена глава или трак, или изключва режима на повтаряне.
- [Picture Settings]: Избор на предварително зададена цвятова настройка.

Забележка

- Преместването на субтитрите е възможно само ако настройката [TV Display] на системата за домашно кино е [21:9 Cinema] и телевизорът поддържа тази функция.

Използване на опциите за картина

Достъп до няколко полезни функции по време на разглеждане на снимки.

- 1 Натиснете  (Опции).
 - ↳ Появява се менюто с опции за снимки
- 2 Натиснете бутоните за навигация и ОК, за да изберете и настроите:
 - [Rotate +90]: Завъртане на снимката на 90 градуса по часовниковата стрелка.
 - [Rotate -90]: Завъртане на снимката на 90 градуса обратно на часовниковата стрелка.
 - [Zoom]: Приближаване на видео сцена или снимка. Натиснете бутоните за навигация (наляво/надясно), за да изберете коефициент на приближаване.
 - [Info]: Показва информация за снимката.
 - [Duration per slide]: Задаване на продължителност за показване на всяка снимка от слайдшоуто.
 - [Slide Animation]: Избор на анимация за слайдшоуто.
 - [Picture Settings]: Избор на предварително зададена цвятова настройка.
 - [Repeat]: Повтаряне на избрана папка.



Използване на аудио опциите

Достъп до няколко полезни функции по време на аудио възпроизвеждане.

- 1 Натиснете  (Опции) няколко пъти за преминаване през следните функции:
 - REPEAT TRACK: Повтаряне на настоящия трак.
 - REPEAT DISC: Повтаряне на всички тракове в диска или папката.
 - REPEAT RANDOM: Разбъркано възпроизвеждане на аудио траковете.
 - REPEAT OFF: Изключва режима на повтаряне.

Пускане на музикално слайдшоу

Възпроизвеждане на музика и снимки едновременно за създаване на музикално слайдшоу.

- 1 Изберете музикален трак, след което натиснете ОК.
- 2 Натиснете  и преминете в папката със снимки.
- 3 Изберете снимка и натиснете ОК, за да стартирате слайдшоуто.
- 4 Натиснете , за да спрете слайдшоуто.
- 5 Натиснете , отново, за да спрете музиката.

Възпроизвеждане от компютър (мрежова връзка DLNA)

Системата за домашно кино е сертифицирана от Digital Living Network Alliance (DLNA). Тя ви позволява да слушате музика, да разглеждате снимки и да гледате видео от вашия компютър чрез системата за домашно кино.

Настройка на софтуера за медиен сървър

Какво ви трябва:

- Функцията за PC мрежа да е DLNA сертифицирана.
- Windows Media Player 11 или подобен.
- Във вашия компютър трябва да е инсталиран последния софтуер за медиен сървър и да е настроен правилно за споделяне на файлове със системата за домашно кино.
- За повече информация относно настройките, посетете www.philips.com/support, намерете вашия модел и кликнете върху "Често задавани въпроси".

В Microsoft Windows Media Player 11

- 1 Свържете системата за домашно кино към мрежов рутер (виж "Свързване към компютърна мрежа и Интернет" на стр. 10).
- 2 Включете компютъра и рутера.
- 3 Отворете Windows Media Player в компютъра.
- 4 Изберете [Library] > [Media Sharing], след което изберете настройки за споделяне на вашите медии.
- 5 Изберете [Library] > [Add to Library], след което изберете настройки за споделяне на папка, съдържаща вашите медии.
- 6 Изберете [Advanced options], след което добавете папките за споделяне.
- 7 Изберете [Library] > [Apply Media Information Changes] за да активирате промените.

В Macintosh OS X Twonky Media (v4.4.2)

- 1 Свържете системата за домашно кино към мрежов рутер (виж "Свързване към компютърна мрежа и Интернет" на стр. 10).
- 2 Включете Macintosh компютъра и рутера.
- 3 Посетете www.twonkymedia.com за да закупите софтуера или изтеглете във вашия Macintosh компютър безплатната 30-дневна пробна версия.
- 4 Отворете Twonky Media в Macintosh компютъра.
 - ↳ Настройката за споделяне на медии е включена по подразбиране, като по този начин можете директно да добавите папки за споделяне на медии.
- 5 Изберете [Basic Setup] > [Sharing], след което изберете настройки за добавяне на местоположение на папка или добавяне на повече папки.
- 6 Изберете [Save Changes] за да активирате промените.

Възпроизвеждане на мултимедийно съдържание







Забележка

- Преди да пуснете мултимедийно съдържание от компютъра, уверете се, че системата за домашно кино е свързана към компютърната мрежа и софтуера за медиен сървър е правилно настроен.

- 1 Натиснете .
 - ↳ Появява се началното меню.
- 2 Изберете [Browse PC], след което натиснете ОК.
 - ↳ Появява се браузър за съдържание
- 3 Изберете файл, след което натиснете ОК.
- 4 Натиснете бутоните за възпроизвеждане, за да контролирате възпроизвеждането (виж "Възпроизвеждане от диск" на стр. 13).

Възпроизвеждане от радио

- 1 Проверете дали FM антената е свързана.
- 2 Натиснете RADIO.
 - ↳ Ако не сте настроили радио станции, на дисплея се появява "AUTO INSTALL...PRESS PLAY". Натиснете .
- 3 Натиснете следните бутони, за да контролирате възпроизвеждането:

Бутон	Действие
	Избор на настроена радио станция.
Бутони за навигация (ляв/десен)	Търсене на радио станция.
	Фина настройка на радио честотата.
	Натиснете и задръжте, за да изтриете настроената радио станция. Натиснете, за да спрете инсталирането на радио станцииите.
	Ръчен: Натиснете за влизане в режим на програмиране. Натиснете пак за да запазите радио станцията. Автоматичен: Задръжте за 5 секунди за преинсталиране на станцииите.
RADIO	Превключване между стерео и моно звук.



Забележка

- AM и цифрово радио не се поддържат.
- Ако не бъде засечен стерео сигнал или ако бъдат открити по-малко от пет станции, системата ви приканва да инсталирате радио станцииите отново.
- За най-добър сигнал поставете антената далеч от телевизора или други източници на излъчване.

Възпроизвеждане на звук от телевизор или други устройства

Натиснете AUDIO SOURCE няколко пъти, за да изберете аудио изхода на свързаното устройство (виж "Свързване на звука от телевизор или други устройства" на стр. 9).

Възпроизвеждане от MP3 плейър

Свързване и възпроизвеждане на аудио файлове от MP3 плейър или други външни аудио устройства.

- 1 Свържете MP3 плейъра към системата за домашно кино.
- 2 Натиснете AUDIO SOURCE няколко пъти докато на дисплея се появи "MP3 LINK"
- 3 Натиснете бутона на MP3 плейъра, за да изберете и пуснете аудио файлове.

Възпроизвеждане от iPod или iPhone

Ако свържете и инсталирате поставка Philips за iPod/iPhone, можете да използвате системата за домашно кино, за да пускате музика, филми и снимки от вашия iPod или iPhone.



Забележка

- Поставката Philips за iPod/iPhone се продава отделно.
- Можете да зареждате вашия iPod/iPhone в поставката, докато системата за домашно кино е в режим iPod.

Свързване на вашия iPod или iPhone

- 1 Свържете поставката към системата за домашно кино и свържете жълтия комбиниран кабел от поставката към телевизора. За повече информация вижте включеното в комплекта на поставката ръководство за бърз старт.
- 2 Включете вашия iPod или iPhone и го сложете в поставката.
- 3 Натиснете бутона  на дистанционното управление на системата за домашно кино, след което изберете [Browse iPod] и натиснете ОК.

Слушане на музика

- 1 Свържете вашия iPod или iPhone (вижте "Свързване на вашия iPod или iPhone" на стр. 17).
- 2 Натиснете бутона DOCK for iPod на дистанционното управление на системата за домашно кино.
 - ↳ Плейлистите се показват на телевизора
- 3 Натиснете бутоните за навигация и ОК, за да изберете и пуснете тракове.

Гледане на видео или слайдшоу



Забележка

- Активирайте TV ON във вашия iPod.
- Изберете TV Out във вашия iPhone.

- 1 Свържете вашия iPod или iPhone (вижте "Свързване на вашия iPod или iPhone" на стр. 17).
- 2 Превключете телевизора на източник AV/VIDEO (съответстващ на жълтия комбиниран кабел).
 - ↳ Екранът на телевизора показва празна картина.
- 3 Изберете видео файлове или снимки от екрана на вашия iPod или iPhone.
- 4 Натиснете  за да пуснете видеото или снимките.
 - ↳ Картината се показва на телевизора.

Използване на Philips EasyLink

Системата за домашно кино поддържа Philips EasyLink, която използва протокола HDMI CEC (Consumer Electronics Control). Съвместимите с EasyLink устройства, свързани чрез HDMI конектори, могат да бъдат контролирани с едно единствено дистанционно управление.



Забележка

- Philips не гарантира 100% съвместимост с всички HDMI CEC устройства.

- 1 Включете HDMI CEC функциите на телевизора и другите свързани устройства. За подробности вижте ръководствата на телевизора или другите устройства.
- 2 Натиснете .
- 3 Изберете [Setup], след което натиснете ОК.
- 4 Изберете [EasyLink Setup] > [EasyLink], след което натиснете ОК.
- 5 Изберете [On], след което натиснете ОК.
- 6 Сега можете да използвате следните Philips EasyLink контроли.

Възпроизвеждане с едно докосване

Когато пускате диск, телевизорът автоматично се превключва на правилния канал.

Преминаване в режим на готовност с едно докосване

Когато натиснете и задържите бутона  на дистанционното, системата за домашно кино и всички свързани HDMI CEC устройства (ако поддържат тази функция) преминават едновременно в режим на готовност.

Управление на звука на системата

Когато възпроизвеждате от устройство, чиито звук е свързан към системата за домашно кино, тя превключва на съответния аудио източник автоматично.

За да използвате аудио с едно докосване, активирайте тази функция и следвайте инструкциите на телевизора, за да разпределите свързаните устройства правилно към входните аудио жакове на системата за домашно кино.

Разпределяне на входящия звук

Актуализира разпределянето на входящия звук, ако има нови свързани устройства.

6 Промяна на настройките



Този раздел ви помага да промените настройките на вашата система за домашно кино.



Внимание

- Повечето от настройките вече са конфигурирани с най-добрата стойност за системата за домашно кино. Освен ако нямате конкретна причина да промените дадена настройка, е най-добре е да я оставите както е зададена по подразбиране.

Достъп до менюто за настройки

- 1 Натиснете .
- 2 Изберете [Setup], след което натиснете ОК.
↳ Появява се менюто за настройки.
- 3 Изберете меню за настройки, след което натиснете ОК.
Вижте следващите раздели за информацията относно това как да промените настройките на вашата система за домашно кино.
- 4 Натиснете , за да се върнете към предишното меню, или натиснете , за да излезете.



Забележка

- Не можете да промените настройка, която е в сиво.

Промяна на видео настройките

- 1 Натиснете .
- 2 Изберете [Setup], след което натиснете ОК.
- 3 Изберете [Video Setup], след което натиснете ОК.
- 4 Изберете и регулирайте следните настройки:
 - [TV Display]: Избор на формат за показване на картината, който да пасва на екрана на телевизора.
 - [HDMI Video]: Избор на HDMI видео резолюция.
 - [HDMI Deep Color]: Показва цветовете с повече нюанси и багри, когато видео съдържанието се записва в Deep Color и телевизорът поддържа тази функция.
 - [Component Video]: Избор на резолюция за компонентното видео. Защитените от копиране DVD дискове могат да показват само 480p/576p или 480i/576i.
 - [Picture Settings]: Избира предварително зададена цетова настройка.
- 5 Натиснете ОК, за да потвърдите избора си.



Забележка

- Най-добрата настройка за телевизора е автоматично избрана. Ако трябва да промените настройката, уверете се, че телевизорът поддържа новата настройка.
- За настройки, свързани с HDMI, телевизорът трябва да бъде свързан чрез HDMI.
- За настройки, свързани с прогресивно или компонентно видео, телевизорът трябва да бъде свързан чрез Component Video.

Промяна на аудио настройките

- 1 Натиснете .
- 2 Изберете [Setup], след което натиснете ОК.
- 3 Изберете [Audio Setup], след което натиснете ОК.
- 4 Изберете и регулирайте следните настройки:
 - [Night Mode]: Избор на тих или пълен динамичен звук. Нощният режим намалява силата на шумните звуци, а увеличава силата на меките звуци, като например говор.
 - [HDMI Audio]: Избира HDMI аудио формат или деактивира изходния HDMI звук за телевизора.
- 5 Натиснете ОК, за да потвърдите избора си.



Забележка

- За настройки, свързани с HDMI, телевизорът трябва да бъде свързан чрез HDMI.
- Нощният режим е наличен за Dolby кодирани DVD и Blu-ray дискове (за модели, поддържащи възпроизвеждане от Blu-ray)

Настройка на мрежата

- 1 Натиснете .
- 2 Изберете [Setup], след което натиснете ОК.
- 3 Изберете [Network Setup], след което натиснете ОК.
- 4 Изберете и регулирайте следните настройки:
 - [Network Installation]: Стартира настройките за кабелна (Ethernet) или безжична връзка. Следвайте инструкциите, за да настроите мрежовата връзка.
 - [View Network Settings]: Показва текущите настройки на мрежата.
 - [View Wireless Settings]: Показва текущите Wi-Fi настройки.

5 Натиснете ОК, за да потвърдите избора си.

Настройка на EasyLink

- 1 Натиснете .
- 2 Изберете [Setup], след което натиснете ОК.
- 3 Изберете [EasyLink Setup], след което натиснете ОК.
- 4 Изберете и регулирайте следните настройки:
 - [EasyLink]: Активира или деактивира EasyLink.
 - [One Touch Play]: Активира или деактивира възпроизвеждането с едно докосване. Ако е активирано, можете да използвате дистанционното управление, за да стартирате възпроизвеждането от диск в системата за домашно кино, а телевизорът автоматично се превключва на правилния канал.
 - [One Touch Standby]: Активира или деактивира преминаването в режим на готовност с едно докосване. Ако е активирано, системата за домашно кино може да бъде приведена в режим на готовност с дистанционно управление от телевизора или други свързани HDMI CEC устройства.
 - [System Audio Control]: Активира или деактивира управлението на звука на системата. Ако е активирано, следвайте инструкциите на телевизора, за да разпределите свързаните устройства правилно към аудио конекторите на системата за домашно кино. Системата за домашно кино превключва автоматично към аудио източника на свързаното устройство.
 - [Audio Input Mapping]: Актуализира разпределянето на входящия звук, ако има нови свързани устройства.

5 Натиснете ОК, за да потвърдите избора си.

Забележка

- Свързаните устройства трябва да бъдат свързани чрез HDMI и да са включени.

Промяна на настройките за предпочитания

- 1 Натиснете .
- 2 Изберете [Setup], след което натиснете ОК.
- 3 Изберете [Preference Setup], след което натиснете ОК.
- 4 Изберете и регулирайте следните настройки:

- [Menu language]: Избор на език за менютата на дисплея.
- [Audio]: Избор на език за звука на видеото.
- [Subtitle]: Избор на език за субтитрите на видеото.
- [Disc Menu]: Избор на език за менюто на видео диска.
- [Parental Control]: Ограничава достъпа до дискове, които са записани с възрастова класификация. За възпроизвеждане на всички дискове, независимо от класификацията, изберете ниво "8".
- [Screen Saver]: Активира или деактивира скрийнсейвъра. Ако е активиран, екранът преминава в пасивен режим след 10 минути бездействие (например при пауза или стоп).
- [Auto Subtitle Shift]: Активира или деактивира преместването на субтитрите. Ако е активирано, регулира автоматично позицията на субтитрите, така че да пасват на екрана на телевизора.
- [Change Password]: Задаване или промяна на ПИН код за пускане на диск с ограничен достъп. Ако нямате ПИН или сте го забравили, въведете "0000".
- [Display Panel]: Промяна на яркостта на дисплея.
- [Auto Standby]: Активира или деактивира автоматичното преминаване в режим на готовност. Ако е активирано, системата за домашно кино преминава в режим на готовност след 30 минути бездействие (например при пауза или стоп).
- [VCD PBC]: Показва или пропуска менюто със съдържание за VCD и SVCD дискове.
- [Sleep Timer]: Задаване на таймер за превключване на системата за домашно кино в режим на готовност след определено време.

5 Натиснете ОК, за да потвърдите избора си.

Забележка

- Ако изберете език, който не е наличен на диска, системата за домашно кино използва езика по подразбиране на диска.
- Преместването на субтитрите е възможно само ако настройката [TV Display] на системата за домашно кино е [21:9 Cinema] и телевизорът поддържа тази функция.

Промяна на експертните настройки

- 1 Натиснете .
- 2 Изберете [Setup], след което натиснете ОК.
- 3 Изберете [Advanced Setup], след което натиснете ОК.
- 4 Изберете и регулирайте следните настройки:
 - [BD-Live Security]: Ограничава или позволява достъп до BD-Live.
 - [Enhanced Audio]: Активира или деактивира последващата обработка на звука при изхода за високоговорителите.
 - [Software Update]: Избор за актуализиране на софтуера от мрежата или от USB памет.
 - [Clear memory]: Изчиства местната памет, изтрива BD-Live файловете, които сте свалили преди. Ако използвате USB памет, местната папка за съхранение е "BUDA".
 - [DivX® VOD Code]: Показва регистрационния DivX VOD код на системата за домашно кино.
 - [Version Info.]: Показва версията на софтуера на системата за домашно кино.
 - [Restore default settings]: Връща фабричните настройки на системата за домашно кино.
- 5 Натиснете ОК, за да потвърдите избора си.

Забележка

- Не можете да ограничите интернет достъпа на предлаганите на пазара Blu-ray дискове.
- Преди да закупите DivX видео клипове и да ги пуснете със системата за домашно кино, регистрирайте системата за домашно кино на www.divx.com, като използвате DivX VOD кода.
- Настройката за родителски контрол не можете да се върне към фабричната настройка.

7 Актуализиране на софтуера

За да проверите за нови актуализации, сравнете текущата версия на софтуера на вашата система за домашно кино с най-новата версия на софтуера (ако има такава) на уеб сайта на Philips.

Проверка на версията на софтуера

- 1 Натиснете .
- 2 Изберете [Setup], след което натиснете ОК.
- 3 Изберете [Advanced Setup] > [Version Info.], след което натиснете ОК.
 - ↳ Показва се версията на софтуера.

Актуализиране на софтуера от мрежата

- 1 Подгответе интернет връзката (виж "Свързване към компютърна мрежа и Интернет" на стр. 10).
- 2 Натиснете  и изберете [Setup].
- 3 Изберете [Advanced Setup] > [Software Update] > [Network].
 - ↳ Ако бъде засечена медия за актуализация, получавате подканване да стартирате или отмените актуализацията.
- 4 Следвайте инструкциите на телевизора, за да потвърдите актуализацията.
 - ↳ Когато актуализацията завърши, системата за домашно кино автоматично се изключва и включва отново.
 - Ако не, изключете захранващия кабел за няколко секунди и после отново го включете.

Забележка

- Ако системата за домашно кино не може да се свърже със сървъра на Philips, натиснете , изберете [Setup] > [Network Setup] > [Network Installation], за да настроите мрежата.

Актуализиране на софтуера от USB

- 1 Проверете най-новата версия на софтуера на www.philips.com/support.
 - Потърсете вашия модел и кликнете върху "софтуер и драйвери".
- 2 Създайте във вашата USB памет папка с името "UPG".
- 3 Свалете софтуера в папката "UPG".
- 4 Разархивирайте софтуера в папката "UPG".
- 5 Свържете USB паметта към системата за домашно кино.
- 6 Натиснете  и изберете [Setup].
- 7 Изберете [Advanced Setup] > [Software Update] > [USB].
- 8 Следвайте инструкциите на телевизора, за да потвърдите актуализацията.
 - ↳ Когато актуализацията завърши, системата за домашно кино автоматично се изключва и включва отново.
 - Ако не, изключете захранващия кабел за няколко секунди и после отново го включете.



Внимание

- Не изключвайте захранването и не вадете USB паметта, докато трае актуализацията на софтуера, защото можете да повредите системата за домашно кино.

8 Спецификации на продукта



Забележка

- Спецификациите и конструкцията подлежат на промени без предупреждение.

Регионален код

Табелката отзад или отдолу на системата за домашно кино показва кои региони поддържа.

Страна	DVD	BD
Европа, Великобритания		
Тихоокеанска Азия, Тайван, Корея		
Латинска Америка		
Австралия, Нова Зеландия		
Русия, Индия		
Китай		

Съвместими медии

- AVCHD, BD-RE, BD-Video, DVD-Video, DVD+R/+RW, DVD-R/-RW, DVD+R/-R DL, CD-R/CD-RW, Audio CD, Video CD/ SVCD, Picture CD, MP3-CD, WMA-CD, DivX (Ultra)-CD, USB памет

Файлови формати

- Аудио: .mp3, .wma, .wav
- Видео: .avi, .divx, .mkv, .wmv
- Снимки: .jpg, .gif, .png

Усилвател

- Обща изходна мощност: 400 W RMS
- Честотна характеристика: 20 Hz-20 kHz / ± 3 dB
- Съотношение сигнал към шум: > 65 dB (CCIR) / (A-weighted)
- Чувствителност на входа:
 - AUX: 1000 mV
 - MP3 LINK: 500 mV

Видео

- Система на сигнала: PAL/NTSC
- Компонентен видео изход: 480i/576i, 480p/576p, 720p, 1080i
- HDMI изход: 480i/576i, 480p/576p, 720p, 1080i, 1080p, 1080p24

Аудио

- Цифров аудио вход S/PDIF:
 - Коаксиален: IEC 60958-3
- Честота на семплиране:
 - MP3: 32 kHz, 44.1 kHz, 48 kHz
 - WMA: 44.1 kHz, 48 kHz
- Постоянен битрейт:
 - MP3: 112 kbps - 320 kbps
 - WMA: 48 kbps - 192 kbps

Радио

- Обхват: FM 87.5-108 MHz (50 kHz)
- Съотношение сигнал към шум: FM 55 dB
- Честотна характеристика: FM 60 Hz-12.5 kHz / ± 3 dB

USB

- Съвместимост: Hi-Speed USB (2.0)
- Поддръжка на клас: UMS (USB Mass Storage Class)
- Файл система: NTFS, FAT16, FAT32
- Максимална поддържана памет: < 160GB.

Основен уред

- Захранване: 220-240V; ~50 Hz
- Консумация: 100 W
- Консумация в режим на готовност: ≤ 0.3 W
- Размери (ШxВxД): 434 x 253 x 129 (mm)
- Тегло: 3.6 kg

Субуфер

- Импеданс: 3 ohm
- Драйвери на високоговорителя: 165 mm (6.5") уфер
- Честотна характеристика: 40 Hz-150 Hz
- Размери (ШxВxД): 196 x 395 x 342 (mm)
- Тегло: 5.25 kg
- Дължина на кабела: 4 m

Високоговорители

- Система: пълнообхватен сателит
 - Импеданс на високоговорителите: 6 ohm
 - Драйвери на високоговорителите: 1 x 76 mm (3") уфер + 25 mm (1") пищялка
 - Честотна характеристика: 150 Hz-20 kHz
 - Размери (ШxВxД): 114 x 316 x 114 (mm)
 - Тегло: 1.03 kg
 - Дължина на кабела: 2 m
- Спецификации на лазера
- Вид лазер (Диод): InGaN/AlGaIn (BD), InGaAlP (DVD), AlGaAs (CD)
 - Дължина на вълната: 405 +5nm/-5nm (BD), 650 +13nm/-10nm (DVD), 790 +15nm/-15nm (CD)
 - Изходна мощност (Максимална): 20mW (BD), 7mW (DVD/CD)

9 Отстраняване на проблеми



Предупреждение

- Риск от електрически шок. Никога не махайте обвивката на продукта.

За да се запази валидността на гаранцията, никога не се опитвайте да поправяте продукта сами. Ако имате проблеми при използването на този продукт, проверете следните точки преди да потърсите сервизно обслужване. Ако и след това имате проблем, регистрирайте продукта си и получите помощ на www.philips.com/welcome. Ако се свържете с Philips, ще ви попитат за модела и серийния номер на вашия продукт. Номерът на модела и серийният номер се намират отзад или отдолу на вашия продукт. Запишете номерата тук:
Модел № _____
Сериен № _____

Основен уред

Бутоните на системата за домашно кино не работят.

- Изключете системата за домашно кино от контакта за няколко минути и отново я включете.

Картина

Няма картина

- Уверете се, че телевизорът превключен на правилния източник за системата за домашно кино.

При HDMI връзката няма картина.

- Променете настройката за HDMI видео или изчакайте 15 секунди за автоматично възстановяване.
- Проверете дали HDMI кабелът не е повреден. Сменете го с нов HDMI кабел.

При компонентната (Y Pb Pr) връзка няма картина

- Ако HDMI видео връзката е настроена на [Auto] или [1080p/24Hz], през компонентната връзка няма изходящо видео. Променете настройката за HDMI видео или махнете HDMI връзката.

При телевизора няма видео сигнал с висока резолюция

- Уверете се, че дискът съдържа видео с висока резолюция.
- Уверете се, че телевизорът поддържа видео с висока резолюция.

Звук

Няма звук

- Уверете се, че аудио кабелите са свързани и изберете правилния входящ източник (например AUDIO SOURCE) за устройството, от което искате да възпроизведате.

При HDMI връзката няма звук

- Може да не чувате звук ако свързаното устройство не е HDCP (High-bandwidth Digital Content Protection) съвместимо или е само DVI съвместимо. Използвайте аналогова или цифрова аудио връзка.
- Уверете се, че е активирано [HDMI Audio].

Няма звук от телевизионната програма

- Свържете аудио кабел от аудио входа на системата за домашно кино към аудио изхода на телевизора, след което натиснете AUDIO SOURCE няколко пъти, за да изберете правилния аудио източник.

Изкривен звук или ехо

- Уверете се, че звукът на телевизора е изключен или намален докрай, ако сте пуснали звука през системата за домашно кино.

Звук и видеото не са синхронизирани

- 1) Натиснете . 2) Натиснете бутоните за навигация (ляво/дясно) няколко пъти, докато на дисплея се появи AUDIO SYNC, след което натиснете ОК. 3) Натиснете бутоните за навигация (нагоре/надолу) за да синхронизирате звука с видеото.

Възпроизвеждане

Дискът не може да бъде пуснат

- Почистете диска.
- Уверете се, че системата за домашно кино поддържа диска (виж "Спецификации на продукта" на стр. 21).
- Уверете се, че системата за домашно кино поддържа регионалния код на диска.
- За DVD±RW или DVD±R се уверете, че дискът е финализиран.

DivX видео файловете не се възпроизвеждат

- Уверете се, че DivX файлът е кодиран съгласно "Home Theater Profile" с DivX енкодера.
- Уверете се, че DivX видео файлът е завършен.

DivX субтитрите не се показват правилно

- Уверете се, че името на файла със субтитрите е същото като името на филмовия файл.
- Изберете правилния набор от символи: 1) Натиснете . 2) Изберете [Character Set]. 3) Изберете поддържащия набор от символи. 4) Натиснете ОК.

Съдържанието на USB памет не може да бъде прочетено

- Уверете се, че форматът на USB паметта е съвместим със системата за домашно кино (виж "Спецификации на продукта" на стр. 21).
- Уверете се, че USB паметта е форматирано с файл система, която се поддържа от системата за домашно кино.

На телевизора се появява "No entry" или "x"

- Операцията не е възможна

Функцията EasyLink не работи

- Уверете се, че системата за домашно кино е свързана към телевизор Philips с EasyLink и функцията EasyLink е включена.

Не искам моята система за домашно кино да се включва, когато включвам телевизора си

- Това е правилното поведение на Philips EasyLink (HDMI-CEC). За да направите така, че системата за домашно кино да работи самостоятелно, изключете EasyLink.

Нямам достъп до функциите на BD-Live

- Проверете свързването с мрежата (виж "Свързване към компютърна мрежа и Интернет" на стр. 10) или се уверете, че мрежата е настроена (виж "Настройка на мрежата" на стр. 11).
- Изчистете паметта. (виж "Промяна на експертните настройки" на стр. 20)
- Уверете се, че Blu-ray дискът поддържа функцията BD-Live.

Видео съдържанието (филми, снимки, видео клипове и т.н.) на моя iPod/iPhone не се показва на телевизора

- Гледането на видео и снимки не се поддържа, можете да разглеждате видео съдържанието и снимките само в самия iPod/iPhone.

Не мога да гледам снимките от моя iPod/iPhone на телевизора

- Свържете жълт комбиниран кабел от поставката към телевизора.
- Превключете телевизора на източник AV/VIDEO (съответстващ на жълтия комбиниран кабел).
- Натиснете бутона PLAY на вашия iPod или iPhone, за да започне слайдшоуто.

Мрежа

Безжичната мрежа не се открива или има смущения

- Уверете се, че безжичната мрежа не се смущава от микровълнови фурни, DECT телефони или други Wi-Fi устройства във вашата околна среда.
- Пробвайте инсталацията с кабелна мрежа, ако безжичната мрежа не работи правилно (виж "Настройка на мрежата" на стр. 18).

ЕЗИКОВ КОД

Abkhazian	6566
Afar	6565
Afrikaans	6570
Amharic	6577
Arabic	6582
Armenian	7289
Assamese	6583
Avestan	6569
Aymara	6589
Azerbaijani	6590
Bahasa Melayu	7783
Bashkir	6665
Belarusian	6669
Bengali	6678
Bihari	6672
Bislama	6673
Bokmål, Norwegian	7866
Bosanski	6683
Brezhoneg	6682
Bulgarian	6671
Burmese	7789
Castellano, Español	6983
Catalán	6765
Chamorro	6772
Chechen	6769
Chewa; Chichewa; Nyanja	7889
中文	9072
Chuang; Zhuang	9065
Church Slavonic; Slavonic	6785
Chuvash	6786
Corsican	6779
Česky	6783
Dansk	6865
Deutsch	6869
Dzongkha	6890
English	6978
Esperanto	6979
Estonian	6984
Euskara	6985
Ελληνικά	6976
Faroese	7079
Français	7082
Frysk	7089
Fijian	7074
Gaelic; Scottish Gaelic	7168
Gallegh	7176
Georgian	7565
Gikuyu; Kikuyu	7573
Guarani	7178
Gujarati	7185
Hausa	7265
Herero	7290
Hindi	7273
Hiri Motu	7279
Hrvatski	6779
Ido	7379
Interlingua (International)	7365
Interlingue	7365
Inuktitut	7385

Inupiaq	7375
Irish	7165
Íslenska	7383
Italiano	7384
Ivrit	7269
Japanese	7465
Javanese	7486
Kalaallisut	7576
Kannada	7578
Kashmiri	7583
Kazakh	7575
Kernewek	7587
Khmer	7577
Kinyarwanda	8287
Kirghiz	7589
Komi	7586
Korean	7579
Kuanyama; Kwanyama	7574
Kurdish	7585
Lao	7679
Latina	7665
Latvian	7686
Letzeburgesch;	7666
Limburgan; Limburger	7673
Lingala	7678
Lithuanian	7684
Luxembourgish;	7666
Macedonian	7775
Malagasy	7771
Magyar	7285
Malayalam	7776
Maltese	7784
Manx	7186
Maori	7773
Marathi	7782
Marshallese	7772
Moldavian	7779
Mongolian	7778
Nauru	7865
Navaho; Navajo	7886
Ndebele, North	7868
Ndebele, South	7882
Ndonga	7871
Nederlands	7876
Nepali	7869
Norsk	7879
Northern Sami	8369
North Ndebele	7868
Norwegian Nynorsk;	7878
Occitan; Provençal	7967
Old Bulgarian; Old Slavonic	6785
Oriya	7982
Oromo	7977
Ossetian; Ossetic	7983
Pali	8073
Panjabi	8065
Persian	7065
Polski	8076
Português	8084

Pushto	8083
Russian	8285
Quechua	8185
Raeto-Romance	8277
Romanian	8279
Rundi	8278
Samoan	8377
Sango	8371
Sanskrit	8365
Sardinian	8367
Serbian	8382
Shona	8378
Shqip	8381
Sindhi	8368
Sinhalese	8373
Slovensky	8373
Slovenian	8376
Somali	8379
Sotho; Southern	8384
South Ndebele	7882
Sundanese	8385
Suomi	7073
Swahili	8387
Swati	8383
Svenska	8386
Tagalog	8476
Tahitian	8489
Tajik	8471
Tamil	8465
Tatar	8484
Telugu	8469
Thai	8472
Tibetan	6679
Tigrinya	8473
Tonga (Tonga Islands)	8479
Tsonga	8483
Tswana	8478
Türkçe	8482
Turkmen	8475
Twi	8487
Uighur	8571
Ukrainian	8575
Urdu	8582
Uzbek	8590
Vietnamese	8673
Volapuk	8679
Walloon	8765
Welsh	6789
Wolof	8779
Xhosa	8872
Yiddish	8973
Yoruba	8979
Zulu	9085



Център за обслужване на клиенти

Безплатен телефонен номер
00 800 11 544 24
(за абонати на фиксирани мрежи в България)

E-mail: чрез страницата за поддръжка на адрес

www.philips.bg