

PHILIPS

Seriya 1000

„Soundbar“ zvučnik

HTL1508

Uputstvo za korišćenje

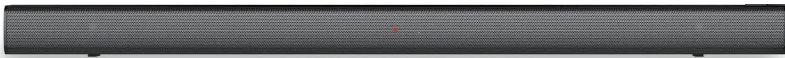

Registrujte svoj proizvod i dobijte podršku na
www.philips.com/support

Sadržaj

1	Važno	2
	Pomoć i podrška	2
	Važna bezbednosna uputstva	2
	Briga o proizvodu	3
	Briga o životnoj sredini	4
	Saglasnost	4

2	Vaš „SoundBar“	4
	Glavna jedinica	4
	Daljinsko upravljanje	5
	Konektori	6

3	Povezivanje	6
	Postavljanje	6
	Povežite „SoundBar“	7
	Povežite zvuk sa televizora i drugih uređaja	7

4	Koristite vaš „SoundBar“	9
	Podesite jačinu zvuka	9
	MP3 plejer	9
	Reprodukujte zvuk preko Bluetooth veze	10
	Automatsko stanje pripravnosti	10
	Primena fabričkih podešavanja	10
	Ažuriranje softvera	10

5	Zidni nosač	11
----------	--------------------	-----------

6	Specifikacije proizvoda	11
----------	--------------------------------	-----------

7	Rešavanje problema	12
----------	---------------------------	-----------

1 Važno

Pročitajte i razumite sva uputstva pre upotrebe proizvoda. Ako je oštećenje nastalo zbog nepridržavanja uputstva, garancija se ne primenjuje.

Pomoć i podrška

Za obimnu podršku na mreži posetite www.philips.com/support na:

- preuzmite uputstvo za korišćenje i vodič za brzi početak
- pogledajte video priručnik (dostupno samo za odabrane modele)
- pronađite odgovore na često odgovorena pitanja (FAQs)
- pošaljite nam pitanje e-poštom
- razgovarajte sa našim predstavnikom podrške.

Sledite uputstva na veb lokaciji da biste izabrali jezik, a zatim unesite broj modela svog proizvoda

Alternativno, možete kontaktirati Službu za korisnike u vašoj zemlji. Pre nego što kontaktirate, zabeležite broj modela i serijski broj proizvoda. Ove informacije možete pronaći na poledini ili na dnu proizvoda.

Važna bezbednosna uputstva

- Pročitajte ova uputstva.
- Sačuvajte ova uputstva.
- Obratite pažnju na sva upozorenja.
- Sledite sva uputstva.
- Nemojte koristiti ovaj uređaj u blizini vode.
- Čistite samo suvom krpom.
- Nemojte blokirati otvore za ventilaciju. Instalirajte u

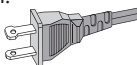

skladu sa uputstvima proizvođača.

- Nemojte postavljati u blizini izvora toplote, kao što su radijatori, grejalice, peći ili drugi uređaji (uključujući pojačala) koji proizvode toplotu.
- Nemojte poništiti bezbednosnu svrhu polarizovanog ili uzemljenog utikača. Polarizovani utikač ima dva zuba sa jednim širim od drugog. Utikač za uzemljenje ima dva zuba i treći krak za uzemljenje. Široka zub ili treći krak su obezbeđeni za vašu bezbednost. Ako se predviđeni utikač ne uklapa u vašu utičnicu, obratite se električaru za zamenu zastarele utičnice.
- Zaštitite kabl za napajanje od toga da se hoda po njemu ili da ga se ne prignječi, naročito na utikačima, razvodnim kutijama i na mestu izlaska iz uređaja.
- Koristite samo dodatke / pribor koje je naveo proizvođač
- Koristite samo sa kolicima, postoljem, tronošcem, držačem ili stolom koje je naveo proizvođač ili koji se prodaju zajedno sa uređajem. Kada se koriste kolica, budite oprezni prilikom pomeranja kombinacije kolica / uređaja da biste izbegli povrede usled prevrtanja
- Isključite ovaj uređaj tokom nevremena sa grmljavinom ili kada se ne koristi duže vreme.
- Sve servisiranje prepustite kvalifikovanom servisnom osoblju. Servisiranje je potrebno kada je uređaj na bilo koji način oštećen, ako je kabl za napajanje ili utikač oštećen, prolivena je tečnost ili su na uređaj pali predmeti, uređaj je bio izložen kiši ili vlazi, ne radi normalno, ili je pao.
- Upotreba baterije OPREZ -Da biste sprečili curenje baterije koje može dovesti do telesnih povreda, oštećenja imovine ili oštećenja uređaja:
 - Postavite sve baterije ispravno, + i -



- kao što je označeno na uređaju.
- Ne mešajte baterije (**stare** i **novе** ili **karbonske** i **alkalne**, itd.).
- Izvadite baterije kada se uređaj ne koristi duže vreme.
- Baterije ne smeju biti izložene preteranoj toploti, kao što je sunčeva svetlost, vatra ili slično.
- Materijal za perhlorat - može se primeniti specijalno rukovanje. Videti www.dtsc.ca.gov/hazardouswaste/perchlorate.
- Proizvod / daljinski upravljač može da sadrži bateriju tipa novčića / dugmeta, koja se može progutati. Čuvajte bateriju van domašaja dece! U slučaju gutanja baterija može uzrokovati ozbiljne povrede ili smrt. Do jakih unutrašnjih opekotina može doći u roku od dva sata od uzimanja.
- Ako sumnjate da je baterija progutana ili stavljena u bilo koji deo tela, odmah potražite medicinsku pomoć.
- Kada menjate baterije, uvek čuvajte sve nove i iskorišćene baterije van domašaja dece. Proverite da li je odeljak za bateriju potpuno bezbedan nakon zamene baterije.
- Ako se odeljak za bateriju ne može potpuno osigurati, prekinite upotrebu proizvoda. Čuvati van domašaja dece i kontaktirajte proizvođača
- **Uređaj ne sme biti izložen kapanju ili prskanju.**
- **Na uređaj nemojte stavljati nikakve izvore opasnosti** (na primer, predmete ispunjene tečnošću, upaljene sveće).
- Ovaj uređaj može da sadrži olovo i živu. Odlagati u skladu sa lokalnim, državnim ili saveznim zakonima. Za informacije o odlaganju ili reciklaži obratite se lokalnim vlastima. Za dodatnu pomoć oko opcija reciklaže, kontaktirajte www.mygreenelectronics.com ili www.eiae.org ili www.recycle.philips.com.
- Kada se MREŽNI utikač ili spojnica uređaja koriste kao uređaj za isključivanje, uređaj za isključivanje ostaće spreman u funkciji.

- Ne stavljajte ovaj uređaj na nameštaj koji dete i odrasla osoba mogu nagnuti da se na njega naslanjaju, vuku, stoje ili da se penju. Pad uređaja može uzrokovati ozbiljne povrede ili čak i smrt.
- Ovaj uređaj ne treba postavljati u ugrađenu instalaciju, kao što su ormar za knjige ili stalak, osim ako nije obezbeđena odgovarajuća ventilacija. Obavezno ostavite razmak od 20 cm (7,8 inča) ili više oko ovog uređaja.

Simbol opreme klase II



Ovaj simbol označava da jedinica ima dvostruki sistem izolacije.

Znajte ove sigurnosne simbole



Ovaj sa „munjom“ ukazuje da neizolovani materijal u vašoj jedinici može uzrokovati strujni udar zbog sigurnosti svih u vašem domaćinstvu, nemojte uklanjati poklopce proizvoda.



„Uzvičnik“ skreće pažnju na karakteristike o kojima biste trebali pažljivo pročitati priloženu literaturu kako biste sprečili probleme sa rukovanjem i održavanjem.

UPOZORENJE: Da bi se smanjio rizik od požara ili strujnog udara, ovaj uređaj ne bi trebalo da bude izložen kiši ili vlazi, a predmeti napunjeni tečnošću, poput vaza, ne smeju se postavljati na ovaj uređaj.

OPREZ: Da biste sprečili da strujni udar pogodi široku zub utikača sa širokim prorezom, potpuno je umetnite.

Briga o proizvodu

Za čišćenje proizvoda koristite samo krpu od mikrofibera.

Briga o životnoj sredini

Odlaganje vašeg starog proizvoda i baterije



Vaš proizvod je dizajniran i proizveden od materijala i komponenata visokog kvaliteta, koji se mogu reciklirati i ponovo koristiti.



Ovaj simbol na proizvodu znači da je proizvod pokriven evropskom direktivom 2012/19/EU.



Ovaj simbol znači da proizvod sadrži baterije obuhvaćene evropskom direktivom 2013/56/EU koje se ne mogu odlagati sa uobičajenim kućnim otpadom. Informišite se o lokalnom sistemu za separaciju električnih i elektronskih proizvoda i baterija. Sledite lokalnih pravila i nikada ne bacajte proizvod i baterije sa uobičajenim kućnim otpadom. Pravilno odlaganje starih proizvoda i baterija pomaže u sprečavanju negativnih posledica po životnu sredinu i zdravlje ljudi.

Uklanjanje baterija za jednokratnu upotrebu

Da biste uklonili jednokratne baterije, pogledajte odeljak o instalaciji baterije.

Saglasnost

Ovaj proizvod je u skladu sa zahtevima Evropske zajednice za radio smetnje.

Kompanija „MMD Hong Kong Holding Limited“ ovim izjavljuje da je ovaj proizvod u skladu sa osnovnim zahtevima i drugim relevantnim odredbama Direktive 2014/53/EU. Deklaraciju o usaglašenosti možete naći na www.p4c.philips.com.

2 Vaš „SoundBar“

Čestitamo Vam na kupovini i dobrodošli u kompaniju „Philips“! Da biste u potpunosti iskoristili podršku koju nudi kompanija „Philips“, registrujte „SoundBar“ na adresi www.philips.com/welcome.

Glavna jedinica

Ovaj odeljak sadrži pregled glavne jedinice.

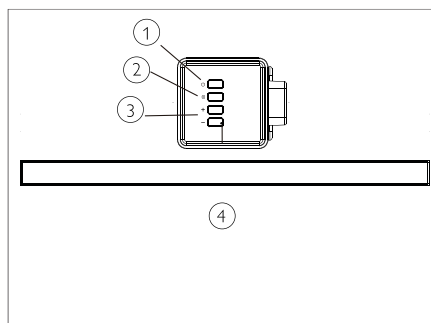

- Uključite „soundbar“ ili ga stavite u stanje pripravnosti.
- Izaberite ulazni izvor za „soundbar“.
- Jačina zvuka +/-**
Povećajte ili smanjite jačinu zvuka.
- LED indikator „Soundbar“-a**
 - Svetli crveno kada je „soundbar“ u stanju pripravnosti.
 - Svetli zeleno kada prelazite na liniju u ulaznom izvoru (3,5 mm stereo audio kabl).
 - Svetli plavo kada prelazite na Bluetooth režim i Bluetooth uređaji su spojeni.

- Svetli žuto kada prelazite na optički ulazni izvor.
- Treperi crveno kada povećavate ili smanjujete jačinu zvuka, stalno crveno kada stavljate maksimalnu ili minimalnu jačinu zvuka.
- Treperi crveno pri niskoj brzini kada utišate „soundbar“.

Daljinsko upravljanje

Ovaj odeljak sadrži pregled daljinskog upravljača.

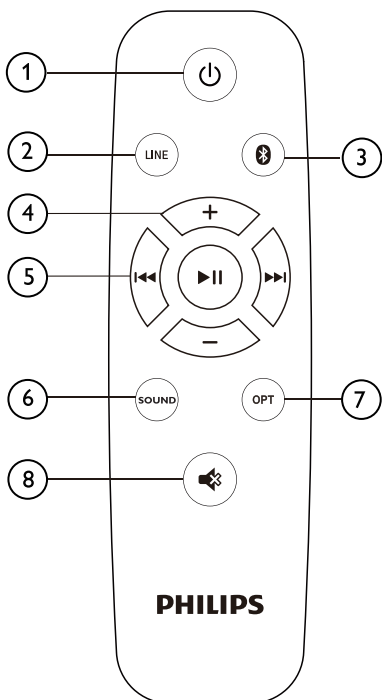

- ① **⏻ (Stanje pripravnosti-Uključeno)**
Uključite „Soundbar“ ili ga stavite u stanje pripravnosti.
- ② **LINJA**
Pređite na režim LINE IN.
- ③ **📶**
Pređite na Bluetooth režim.
- ④ **+/- (Jačina zvuka)**
 - Povećajte ili smanjite jačinu zvuka.
- ⑤ **Dugmad za reprodukciju / Bluetooth UPARIVANJE**
 - **▶|||** : Reprodukujte, pauzirajte ili nastavite reprodukciju u Bluetooth režimu (samo za Bluetooth uređaje koji podržavaju AVRCP).
 - **⏮ / ⏭**: Pređite na prethodnu ili sledeću numeru u Bluetooth režimu (samo za Bluetooth uređaje koji podržavaju AVRCP).
 - **▶||| (Dugo pritisnite)**: *Isključite trenutno povezani Bluetooth uređaj i započnite novo spajanje*
- ⑥ **ZVUK**
Izaberite režim Muzika, film ili vesti.
- ⑦ **OPT**
Prebacite audio izvor na optičku vezu.
- ⑧ **🔇**
Isključite ili vratite jačinu zvuka.

Konektori

Ovaj odeljak sadrži pregled konektora dostupnih na vašem „SoundBar“-u

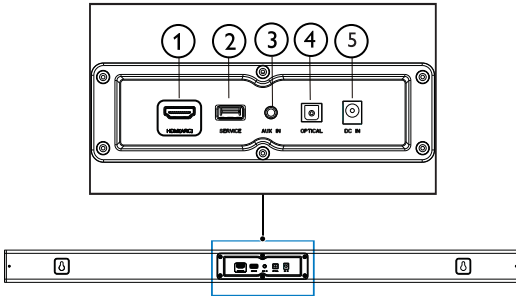

- ① **HDMI (ARC)**
Povežite se na HDMI ulaz na televizoru.
- ② **USLUGA**
Za nadogradnju softvera.
- ③ **AUX IN**
Audio ulaz iz, na primer, MP3 plejera (utičnica 3,5 mm).
- ④ **OPTIČKI**
Povežite se na optički audio izlaz na televizoru ili digitalnom uređaju.
- ⑤ **DC IN**
Povežite „soundbar“ sa napajanjem.

3 Povezivanje

Ovaj odeljak vam pomaže da povežete „SoundBar“ sa televizorom i drugim uređajima. Za informacije o osnovnim vezama vašeg „SoundBar“-a i dodatne opreme pogledajte vodič za brzi početak.

Beleška

- Za identifikaciju i procene napajanja, pogledajte tipsku pločicu sa zadnje ili donje strane proizvoda.
- Pre nego što napravite ili promenite neke veze, uverite se da su svi uređaji isključeni iz utičnice.

Postavljanje

Postavite „SoundBar“ kao što je prikazano ispod.

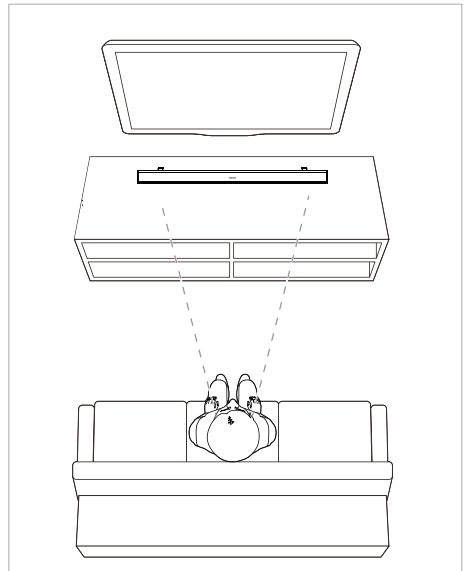

Povežite „SoundBar“

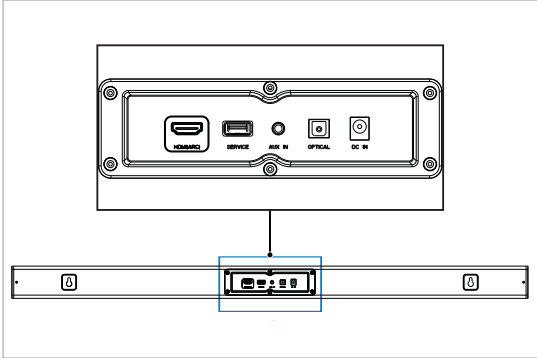

Povežite zvuk sa televizora i drugih uređaja

Opcija 1: Povežite zvuk preko digitalnog optičkog kabl

Najkvalitetniji zvuk

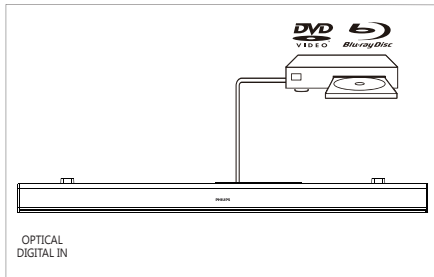
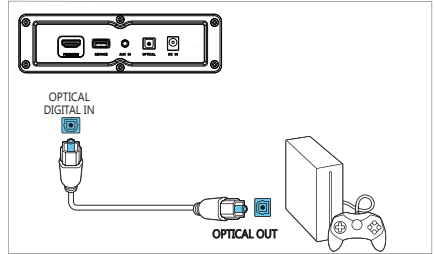
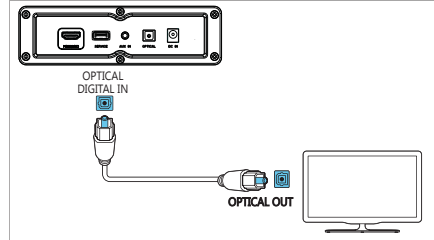

- 1 Pomoću optičkog kabl povežite **OPTICAL** konektor na vašem „SoundBar“-u sa **OPTICAL OUT** konektorom na televizoru ili drugom uređaju.
 - Digitalni optički konektor može biti označen sa **SPDIF** ili **SPDIF OUT**.

Opcija 2: Povežite zvuk preko 3,5 mm stereo audio kabla

Osnovni kvalitet zvuka

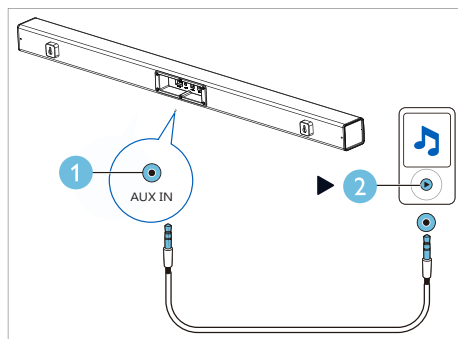
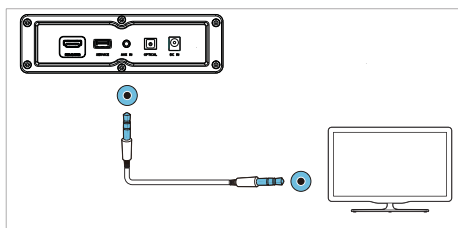

- 1 Koristeći 3,5 mm stereo audio kabl, povežite **LINE IN** konektor na vašem „SoundBar“-u sa **LINE** konektorom na televizoru ili drugom uređaju.

Opcija 3: Povežite se na HDMI (ARC) utičnicu

„Soundbar“ podržava HDMI sa „Audio Return Channel“ (ARC). Ako je televizor kompatibilan sa HDMI ARC tehnologijom, možete da čujete zvuk televizora preko „Soundbara“ pomoću jednog HDMI kabla.

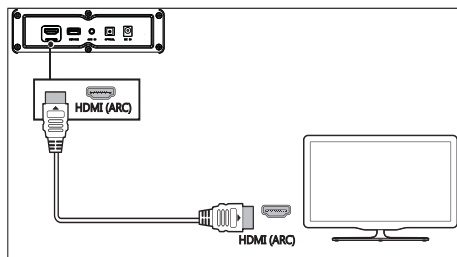

- 1 Pomoću HDMI kabla velike brzine povežite **HDMI OUT (ARC)-TO TV** konektor na „Soundbar“-u na **HDMI ARC** konektor na televizoru.
 - **HDMI ARC** konektor na televizoru može biti drugačije označen. Za detalje pogledajte uputstvo za korišćenje televizora.
- 2 Na televizoru uključite **HDMI-CEC** operacije. Za detalje pogledajte uputstvo za korišćenje televizora.



4 Koristite vaš „SoundBar“

Ovaj odeljak vam pomaže da koristite „SoundBar“ za reprodukciju zvuka sa povezanih uređaja.

Pre nego što počnete

- Napravite potrebne veze opisane u Vodiču za brzi početak ili preuzmite Uputstvo za korišćenje sa www.philips.com/support.
- Prebacite „SoundBar“ na odgovarajući izvor za druge uređaje.

Podesite jačinu zvuka

- 1 Pritisnite +/- (Jačina zvuka) da biste povećali ili smanjili jačinu zvuka.
 - Da biste isključili zvuk, pritisnite .
 - Da biste vratili zvuk, pritisnite  ponovo ili pritisnite +/- (Jačina zvuka).

Indikator jačine zvuka

- Kada pritisnete jačinu zvuka + da biste povećali jačinu zvuka, indikator „SoundBar“-a će treptati crveno, a jačina zvuka će se vratiti u normalno stanje nakon što dostigne maksimum sa indikatorom „SoundBar“-a koji prikazuje stalno crveno 2 sekunde.
- Kada pritisnete jačinu zvuka - da biste smanjili jačinu zvuka, indikator „SoundBar“-a će treptati crveno, a jačina zvuka će se vratiti u normalno stanje nakon što dostigne minimum sa indikatorom „SoundBar“-a koji prikazuje stalno crveno 2 sekunde.

MP3 plejer

Povežite MP3 plejer da biste reprodukovali audio datoteke ili muziku.

Šta vam je potrebno

- MP3 plejer.
 - 3,5 mm stereo audio kabl.
- 1 Koristeći 3,5 mm stereo audio kabl, povežite MP3 plejer sa **AUDIO IN** konektorom na „SoundBar“-u.
 - 2 Pritisnite **AUDIO IN** na daljinskom upravljaču.
 - 3 Pritisnite dugmad na MP3 plejeru da biste izabrali i reprodukovali audio datoteke ili muziku.

Reprodukujte zvuk preko Blutut veze

Kroz Blutut, povežite „SoundBar“ sa vašim Blutut uređajem (kao što su iPad, iPhone, iPod tač, Android telefon ili laptop), a zatim možete slušati audio datoteke uskladištene na uređaju putem zvučnika „SoundBar“.

Šta vam je potrebno

- Blutut uređaj koji podržava Blutut profil A2DP i AVRCP, kao i Blutut verziju 4,2 ili noviju.
 - Radni opseg između uređaja „SoundBar“ i Blutut uređaja je približno 4 metra (13 stopa).
- 1 Pritisnite **0** na daljinskom upravljaču da biste prešli sa „SoundBar“-a u Blutut režim.
↳ Indikator „Soundbar“-a treperi plavom bojom.
 - 2 Na Blutut uređaju uključite Blutut, potražite i izaberite **Philips HTL1508** da biste započeli vezu (pogledajte uputstvo za korišćenje Blutut uređaja o tome kako omogućiti Blutut).
↳ Tokom povezivanja, indikator „Soundbar“-a treperi plavom bojom.
 - 3 Sačekajte dok indikator „Soundbar“-a ne počne da svetli stalno plavom bojom.
↳ Ako veza ne uspe, indikator stalno treperi nižom brzinom.
 - 4 Izaberite i reprodukujte audio datoteke ili muziku na svom Blutut uređaju.
 - Tokom reprodukcije ako dolazi poziv, reprodukcija muzike se pauzira.
 - Ako vaš Blutut uređaj podržava AVRCP profil, na daljinskom upravljaču možete pritisnuti **◀/▶** za prelazak na numeru ili pritisnite **▶||** za pauzu / nastavak reprodukcije.
 - 5 Da biste napustili Blutut, izaberite drugi izvor.
 - Kada se vratite u Blutut režim, Blutut veza ostaje aktivna.

Beleška

- Reprodukcija muzike može biti prekinuta preprekama između uređaja i „SoundBar“-a, kao što su zid, metalno kućište koje pokriva uređaj ili drugi uređaji u blizini koji rade na istoj frekvenciji.
- Ako želite da povežete „SoundBar“ sa drugim Blutut uređajem, pritisnite i držite **▶||** na daljinskom upravljaču da biste isključili trenutno povezani Blutut uređaj.

Automatsko stanje pripravnosti

Kada reprodukujete medije sa povezanog uređaja, ovaj proizvod se automatski prebacuje u stanje pripravnosti nakon 15 minuta neaktivnosti dugmeta i nema reprodukcije zvuka sa povezanog uređaja.

Primena fabričkih podešavanja

Možete vratiti vaš „SoundBar“ na podrazumevani režim podešavanja.

- 1 U LINE režimu, dugo pritisnite taster za uključivanje na daljinskom upravljaču 5 sekundi.
↳ Fabrička podešavanja su vraćena.

Ažuriranje softvera

Da bi se proizvod stalno poboljšavao, može se ponuditi nadogradnja softvera. Posetite www.philips.com/support da biste proverili da li je dostupna najnovija verzija softvera.

5 Zidni nosač

Beleška

- Nepravilno postavljanje na zid može dovesti do nezgode, povreda ili oštećenja. Ako imate bilo kakvo pitanje, obratite se Službi za korisnike u svojoj zemlji.
- Pre montaže na zid, uverite se da zid može da podnese težinu vašeg „SoundBar“-a.

Dužina / prečnik šrafa

U zavisnosti od tipa zida na koji montirate vaš „SoundBar“, uverite se da koristite šrafove odgovarajuće dužine i prečnika.

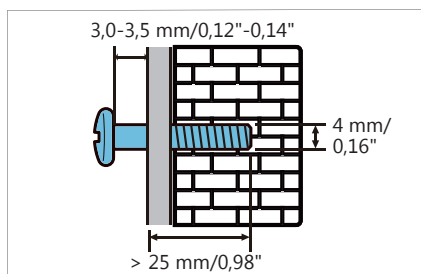

Pogledajte ilustraciju u vodiču za brzi početak kako montirati „SoundBar“ na zid:

- 1) Izbušite dve rupe na zidu.
- 2) Učvrstite tiplove i šrafove u rupe.
- 3) Obesite „SoundBar“ na šrafove za pričvršćivanje.

6 Specifikacije proizvoda

Beleška

- Specifikacije i dizajn su podložni promenama bez prethodne najave.

Pojačalo

- Ukupna izlazna snaga RMS:
70 W RMS (+/- 0,5 dB, 10 % THD)
- Frekvencijski odziv: 50 Hz-15 kHz / ± 3 dB
- Odnos signal-šum:
> 65 dB (CCIR) / (A-opterećen)
- Ukupna harmonična distorzija: < 1 %
- Ulazna osetljivost:
 - LINE IN: 450 mV +/- 50 mV

Audio

- S/PDIF Digitalni audio ulaz:
 - Optički: TOSLINK
- Uzorkovanja frekvencije:
 - MP3: 8 kHz, 11 kHz, 12 kHz, 16 kHz, 22 kHz, 24 kHz, 32 kHz, 44,1 kHz, 48 kHz
- Konstantna brzina bita:
 - MP3: 8 kbps-320 kbps

Blutut

- Blutut profili: A2DP AVRCP
- Blutut verzija: 5,0
- Frekvencijski opseg / izlazna snaga:
2402-2480 MHz / ≤ 20 dBm

Glavna jedinica

„Soundbar“

- Napajanje: 100-240 V~, 50/60 Hz
- Potrošnja struje: 15 V/1,6 A
- Potrošnja energije u stanju pripravnosti: ≤ 0,5 W
- Dimenzije (Š x V x D): 960 x 67,8 x 85,5 mm
- Težina: XX kg
- **Ugrađeni zvučnici:** 2 x pun opseg (52 mm/2", 4 ohm)

Baterije za daljinsko upravljanje

- 1 x AAA-R03-1,5 V

Informacije o stanju pripravnosti

- Kada proizvod ostane neaktivan 15 minuta, on se automatski prebacuje u stanje pripravnosti ili umreženo stanje pripravnosti.
- **Kada proizvod („soundbar“) ostane u stanju pripravnosti, potrošnja energije u stanju pripravnosti je manja od 2 W.**
- Da biste deaktivirali Bluetoot vezu, pritisnite i držite dugme Bluetoot na daljinskom upravljaču.
- Da biste aktivirali Bluetoot vezu, omogućite Bluetoot vezu na svom Bluetoot uređaju.

7 Rešavanje problema



Upozorenje

- Opasnost od strujnog udara. Nikada ne uklanjajte kućište proizvoda.

Da biste održali garanciju važećom, nikada ne pokušavajte da popravite proizvod sami. Ako imate problema sa korišćenjem ovog proizvoda, proverite sledeće tačke pre nego što zatražite servis.

Ako i dalje imate problem, potražite podršku na adresi www.philips.com/support.

Glavna jedinica

Dugmad na „SoundBar“-u ne rade.

- Isključite „SoundBar“ od napajanja na nekoliko minuta, zatim ga ponovo priključite.

Zvuk

Nema zvuka iz „SoundBar“ zvučnika.

- Povežite audio kabl sa „SoundBar“-a na TV ili druge uređaje.
- Vratite „SoundBar“ na fabrička podešavanja.
- Na daljinskom upravljaču odaberite odgovarajući audio ulaz.
- Uverite se da „SoundBar“ nije utišan.

Iskrivljeni zvuk ili eho.

- Ako reprodukujete zvuk sa televizora preko „SoundBar“-a; uverite se da je TV utišan.

Blutut

Uređaj se ne može povezati sa „SoundBar“-om.

- Uređaj ne podržava kompatibilne profile potrebne za „SoundBar“.
- Niste omogućili Blutut funkciju uređaja. Pogledajte uputstvo za korišćenje uređaja o tome kako da omogućite funkciju.
- Uređaj nije pravilno povezan. Pravilno povežite uređaj, (pogledajte „Reprodukcija zvuka preko Blutut veze“ na strani 10).
- „SoundBar“ je već povezan sa drugim Blutut uređajem. Isključite povezani uređaj i pokušajte ponovo.

Kvalitet reprodukcije zvuka sa povezanog Blutut uređaja je loš.

- Blutut prijem je slab Pomerite uređaj bliže „SoundBar“-u ili uklonite sve prepreke između uređaja i „SoundBar“-a.

Povezani Blutut uređaj se stalno povezuje i prekida.

- Blutut prijem je slab Pomerite uređaj bliže „SoundBar“-u ili uklonite sve prepreke između uređaja i „SoundBar“-a.
- Isključite Wi-Fi funkciju na Blutut uređaju da biste izbegli smetnje.
- Za neke Blutut-ove, Blutut veza se može automatski deaktivirati radi uštede energije Ovo ne ukazuje na bilo kakav kvar na „SoundBar“-u.



Bluetooth® oznaka i logotipi su registrovane robne marke u vlasništvu kompanije „Bluetooth SIG, Inc“.

Specifikacije su podložne promenama bez prethodne najave.

„Philips“ i „Philips Shield Emblem“ su registrovani zaštitni znaci kompanije „Koninklijke Philips N.V.“ i koriste se pod licencom. Ovaj proizvod je proizvela i prodaje se pod odgovornošću kompanije „MMD Hong Kong Holding Limited“, ili jedne od njenih podružnica, i kompanija „MMD Hong Kong Holding Limited“ je garant kada je u pitanju ovaj proizvod.

