

Vienmēr šeit, lai jums palīdzētu

Reģistrējiet savu preci un saņemiet atbalstu
www.philips.com/welcome

AS130

Jautājumi?
Sazinieties
ar Philips



Lietošanas instrukcija

PHILIPS

Satura rādītājs

1. Svarīgi	3
Svarīga drošības informācija	3
2. Jūsu dokstacijas skaļrunis Android™	4
Ievads	4
Iepakojuma saturs	4
Dokstacijas skaļruņa pārskats	5
3. Darbības uzsākšana	6
Barošanas padeve	6
Ieslēgšana	6
Laika iestatišana	6
Displeja spilgtuma regulēšana	7
4. Atskaņošana caur Bluetooth savienojumu	8
Savienojamība ar Android™	8
Audiosatura atskaņošana caur manuālo Bluetooth savienojumu	8
Audiosatura atskaņošana caur automātisko Bluetooth savienojumu ar "Philips Bluetooth Audio Connect"	9
Ierīces atvienošana	11
5. Android viedtālruna pievienošana un uzlāde	12
Uzlāde caur mikro USB savienotāju	12
Uzlāde caur USB ligzdu	13
6. Atskaņošana caur audiokabeli	14
7. Skaļuma regulēšana	15
8. Informācija par precī	16
Vispārīga informācija	16
Bluetooth	16
Pastiprinātājs	16
Skaļruņi	16
9. Darbības traucējumu novēršana	17
Vispārīgi	17
Par Bluetooth ierīci	17
10. Jūsu ievērībai	18
Atbilstība	18
Utilizācija	18
Preču zīmju paziņojums	18
Autortiesības	18

1. Svarīgi

Svarīga drošības informācija

- Ievērojiet visus brīdinājumus.
- Izpildiet visus norādījumus.
- Nelietojiet šo ierīci ūdens tuvumā.
- Tīriet tikai ar sausu drāniņu.
- Nenobloķējiet ventilācijas atveres. Uzstādiet atbilstoši ražotāja norādījumiem.
- Neuzstādiet karstuma avotu tuvumā, piemēram, netālu no radiatora, sildītāja, krāsns vai citas ierīces (ieskaitot pastiprinātājus), kas rada siltumu.
- Novietojiet barošanas vadu tā, lai tas būtu pasargāts no samīšanas, saspiešanas vai cita veida deformācijas, it īpaši pie kontaktdakšas, sienas rozetes, sadalītāja, kā arī vietā, kur vads ir savienots ar pašu ierīci.
- Izmantojiet tikai tos piederumus/aksesuārus, ko ir norādījis ražotājs.
- Izmantojiet tikai tos barošanas avotus, kas ir norādīti lietošanas instrukcijā.
- Pērkona negaisa laikā, kā arī, ja paredzat, ka ierīce ilgāku laiku netiks lietota, atvienojiet to no elektrotīkla.
- Ierīces apkopi un remontu uzticiet tikai kvalificētam servisa centra personālam. Apkope un remonts ir nepieciešami tad, ja ierīce jebkādā veidā ir bojāta, piemēram, ir bojāts barošanas vads vai kontaktdakša, uz ierīces ir uzlijis ūdens vai tajā ir iekritis kāds priekšmets, ierīce ir tikusi pakļauta lietus vai mitruma iedarbībai, tā nedarbojas, kā nākas, vai arī tā ir nokritusi zemē.
- Ierīci nedrīkst apšļakstīt vai apliet ar nekādiem šķidrumiem.
- Nenovietojiet uz ierīces nekādus priekšmetus, kas var to apdraudēt (piemēram, ar šķidrumu pildītus traukus, aizdegas sveces).
- Gadījumā, ja ierīces atvienošanai no elektrotīkla tiek izmantota adaptera kontaktdakša, tad šai atvienošanas ierīcei ir jābūt darba kārtībā, viegli pieejamai un ērti izraujamai no elektrotīkla rozetes.

2. Jūsu dokstacijas skaļrunis Android™

Apsveicam ar jūsu pirkumu un laipni lūdzam Philips! Lai pilnībā izmantotu atbalstu, ko piedāvā Philips, reģistrējiet savu preci www.philips.com/welcome.

Ievads

Ar šo dokstacijas skaļruni jūs varat:

- klausīties audiosaturu caur Bluetooth savienojumu;
- klausīties audiosaturu caur audiosignāla ievades kabeli;
- uzlādēt jūsu Android ierīces.

Iepakojuma saturs

Pārbaudiet un atpazīstiet iepakojuma saturu:

- Galvenā ierīce
- Barošanas adapteris
- Audiosignāla ievades kabelis (3,5 mm kontaktspraudņi)
- Īsā lietošanas pamācība
- Drošības un paziņojumu informācijas lapa

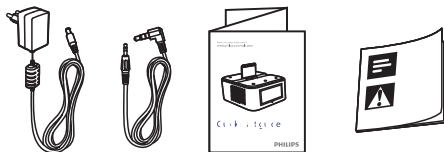
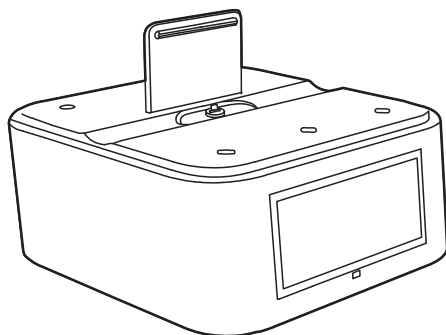

Dokstacijas skaļruņa pārskats

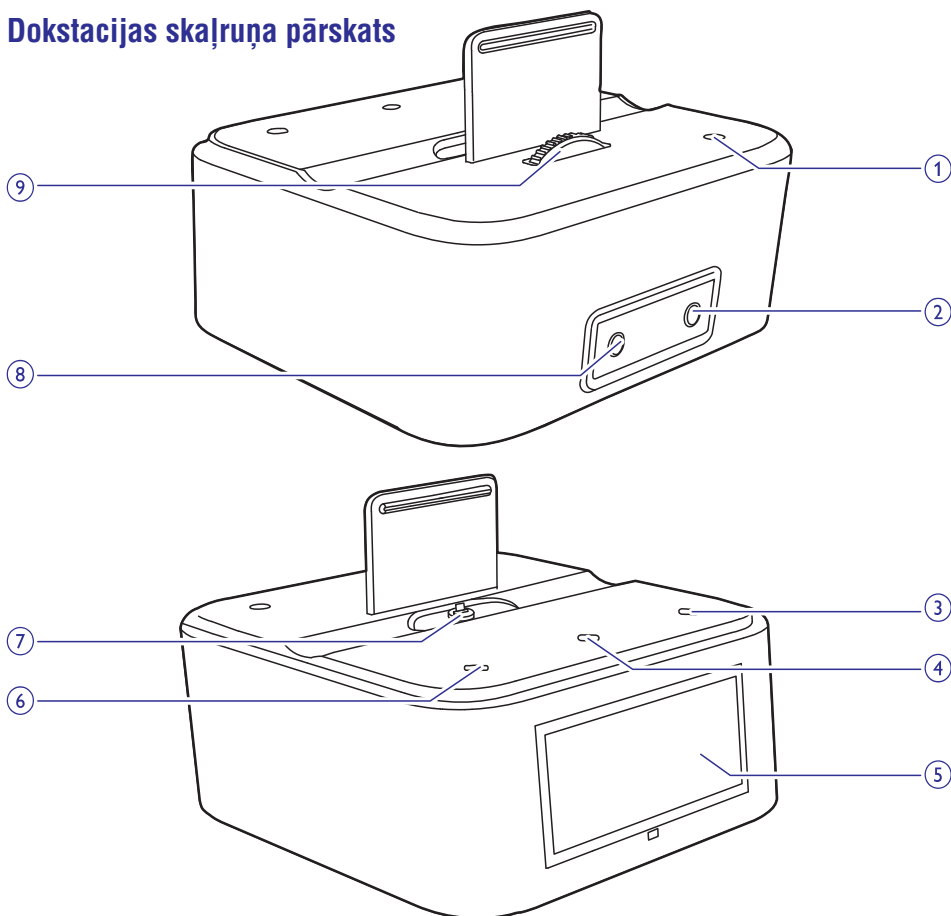

1. POWER

- Nospiež, lai ieslēgtu dokstacijas skaļruni vai pārslēgtu to gaidstāves režīmā.

2. DC IN

- Ligzda barošanas adaptera pievienošanai.

3. VOL/TIME + (Skaļums/Laiks +)

- Paaugstināt skaļuma līmeni.
- Iestatīt pulksteņa laiku.

4. BRIGHTNESS/SET TIME (Spilgtums/lestātīt laiku)

- Regulēt displeja spilgtumu.
- Nospiež un turēt nospiežtu, lai sāktu pulksteņa laika iestatīšanu.

5. Displejs

6. – VOL/TIME (– Skaļums/Laiks)

- Samazināt skaļuma līmeni.
- Iestatīt pulksteņa laiku.

7. Mikro USB savienotājs

8. AUDIO IN

- Savienot ar ārējas ierīces audiosignāla izvades ligzdu (parasti austiņu ligzdu).

9. Ritināmais slēdzis

- Pagriež, lai noregulētu mikro USB savienotāja augstumu.

3. Darbības uzsākšana

Šajā nodaļā sniegtos norādījumus vienmēr izpildiet noteiktajā secībā.

Barošanas padeve



Brīdinājums

- Ierīces bojājuma risks! Pārlicinieties, vai elektrotīkla spriegums atbilst spriegumam, kas ir norādīts dokstacijas skaļruņa apakšā.
- Elektriskās strāvas trieciena risks! Atvienojot maiņstrāvas barošanas adapteri, vienmēr izvelciet kontaktdakšu no rozetes. Nekad nevelciet aiz barošanas vada.



Piezīme

- Identifikācijas datu plāksnīte atrodas dokstacijas skaļruņa apakšā.

Pievienojiet maiņstrāvas barošanas adapteri:

- ligzdai **DC IN** dokstacijas skaļruņa aizmugurē;
- elektrotīkla rozetei.

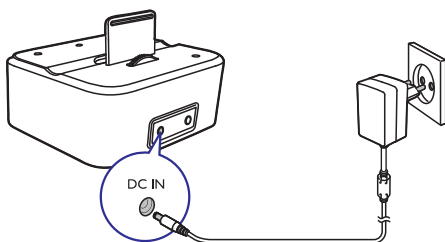

Ieslēgšana

Lai ieslēgtu dokstacijas skaļruni, nospiediet taustiņu **POWER**.

- ↳ Displejā mirgo ✖.
- ↳ Lai pārslēgtu dokstacijas skaļruni gaidstāves režīmā, vēlreiz nospiediet taustiņu **POWER**.

Ieslēgts ↔ Gaidstāve

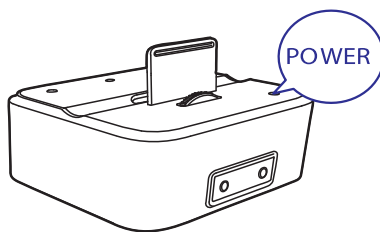

Automātiska pārslēgšanās gaidstāves režīmā

Dokstacijas skaļrunis automātiski pārslēdzas gaidstāves režīmā, ja:

- ligzdai **AUDIO IN** nav pievienots audiosignāla ievades kabelis; un
- Bluetooth savienojums 15 minūtes nav aktīvs.

Laika iestatīšana

1. Nospiediet un divas sekundes turiet nospiestu taustiņu **BRIGHTNESS/SET TIME**.
↳ Sāk mirgot [24H] vai [12H].
2. Nospiediet taustiņu **-VOL/TIME** vai **VOL/TIME+**, lai izvēlētos 24 stundu formātu [24H] vai 12 stundu formātu [12H].
3. Nospiediet taustiņu **BRIGHTNESS/SET TIME**, lai apstiprinātu.
↳ Sāk mirgot stundu un minūšu cipari.
4. Atkārtoti spiediet taustiņu **-VOL/TIME** vai **VOL/TIME+**, lai iestatītu stundas.
5. Nospiediet taustiņu **BRIGHTNESS/SET TIME**, lai apstiprinātu.
↳ Sāk mirgot minūšu cipari.
6. Atkārtoti spiediet taustiņu **-VOL/TIME** vai **VOL/TIME+**, lai iestatītu minūtes.
7. Nospiediet taustiņu **BRIGHTNESS/SET TIME**, lai apstiprinātu.
↳ Tiek parādīts iestatītais pulksteņa laiks.

... Darbības uzsākšana

Displeja spilgtuma regulēšana

Atkārtoti spiediet taustiņu **BRIGHTNESS/SET TIME**, lai izvēlētos spilgtuma līmeni.

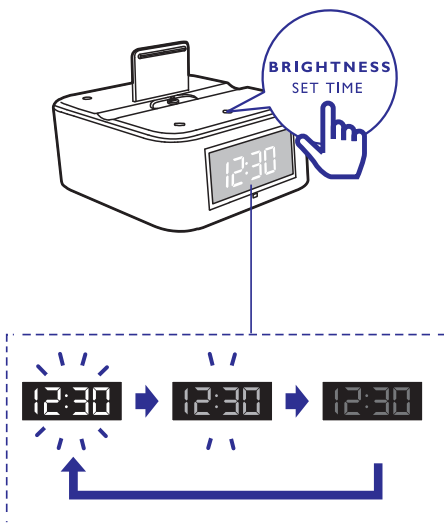

4. Atskaņošana caur Bluetooth savienojumu

Ar **AS130** jūs varat izbaudīt mūzikas atskaņošanu divējādi:

- caur manuālo Bluetooth savienojumu;
- caur automātisko Bluetooth savienojumu ar “**Philips Bluetooth Audio Connect**” aplikāciju.

Savienojamība ar Android™

Lai pilnībā izmantotu dokstacijas skaļruņa piedāvātās iespējas, jūsu Android ierīcei jāatbilst sekojošām prasībām:

- Android operētājsistēma (versija 2.1 vai augstāka);
- Bluetooth programmatūra (versija 2.1 vai augstāka); un
- mikro USB savienotājs.

Citas ierīces ar mikro USB savienotāju un Bluetooth funkciju savienojumā ar šo dokstacijas skaļruni var izmantot, lai:

- veiktu ierīces uzlādi caur USB savienotāju; un
- klausītos mūziku caur Bluetooth savienojumu.

Audiosatura atskaņošana caur manuālo Bluetooth savienojumu

Dokstacijas skaļrunis izmanto Bluetooth bezvadu tehnoloģiju, lai straumētu mūziku no jūsu portatīvās ierīces uz skaļruni.



Piezīme

- Philips negarantē savienojamību ar visām Bluetooth ierīcēm.
- Pirms sapārojat ierīci ar šo dokstacijas skaļruni, lūdzu, izlasiet tās lietošanas instrukciju par Bluetooth savienojamību. Pārlicinieties, vai pievienotā Bluetooth ierīce atbalsta Advanced Audio Distribution Profile (A2DP – uzlaboto skaņas izplatīšanas profilu) un Audio Video Remote Control Profile (AVRCP – audio video tālvadības profilu).
- Ierīce var saglabāt atmiņā maksimums 4 sapārotās ierīces.

- Pārlicinieties, vai savienojamajā ierīcē ir ieslēgta Bluetooth funkcija un vai ierīce ir iestatīta kā redzama visām pārējām Bluetooth ierīcēm.
- Efektīvās darbības attālums starp dokstacijas skaļruni un Bluetooth ierīci ir apmēram 10 metri.
- Jebkurš šķērslis starp dokstacijas skaļruni un pievienoto Bluetooth ierīci var samazināt efektīvās darbības attālumu.
- Novietojiet skaļruni atstātus no citām elektroniskām ierīcēm, kas varētu radīt skaļruņa darbības traucējumus.

Sapārošana ar Bluetooth ierīcēm

1. Lai ieslēgtu dokstacijas skaļruni, nospiediet taustiņu **POWER**.
↳ Displejā mirgo Bluetooth indikators.

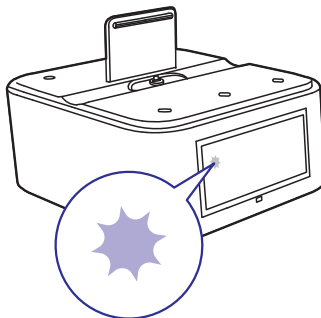

2. Savienojamajā Android ierīcē ieslēdziet Bluetooth funkciju un meklējiet **AS130**.
3. Pieejamo ierīču sarakstā pieskarities **PHILIPAS130**.
↳ Ja savienojuma izveide ir veiksmīga, **AS130** to apstiprina ar diviem pikstieniem un Bluetooth indikators paliek iedegts.

... Atskaņošana caur Bluetooth savienojumu

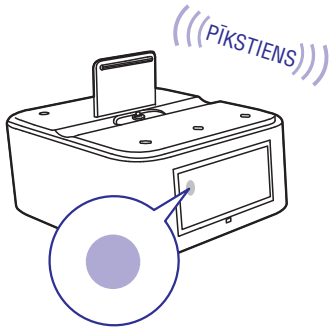

4. Sāciet atskaņošanu pievienotajā Bluetooth ierīcē.

↳ Mūzika skan dokstacijas skaļrunī.

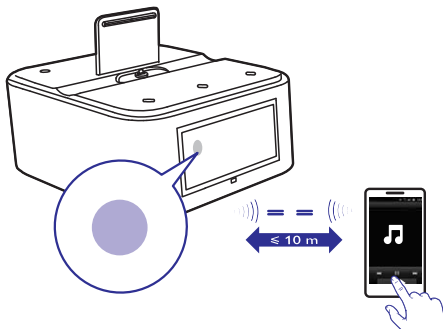

Padoms

- Lai dzēstu sapārotās ierīces no **AS130**, nospiediet un piecas sekundes turiet nospiestu taustiņu **POWER**.

Audiosatura atskaņošana caur automātisko Bluetooth savienojumu ar “Philips Bluetooth Audio Connect”

“Philips Bluetooth Audio Connect” automātiski izveido Bluetooth savienojumu, izveidojot Android ierīces “Mājas” izvēlnē dokstacijas skaļruņa izseju. Lai lietotu šo funkciju, jums jālejupielādē un jāinstalē šī bezmaksas aplikācija.

“Philips Bluetooth Audio Connect” instalācija

Sameklējiet “Philips Bluetooth Audio Connect” “Google Play” tiešsaistes veikalā un instalējiet to savā ierīcē.

■ Piezīme

- Pārliecinieties, vai jūsu Android ierīce ir pievienota internetam.
- Pārliecinieties, vai jūsu Android ierīcē ir pieejams “Google Play” tiešsaistes veikals.

- Jūsu ierīces “Play Store” izvēlnē meklējiet “Philips Bluetooth Audio Connect”.
- Meklēšanas rezultātu sarakstā atrodiet un pieskarieties “Philips Bluetooth Audio Connect”, lai sāktu aplikācijas lejupielādi.
- Izpildiet ekrānā redzamos norādījumus, lai instalētu “Philips Bluetooth Audio Connect”.
- Kad instalācija ir pabeigta, pieskarieties “Done” (Pabeigts).
↳ Divi “Philips Bluetooth Audio Connect” rīki ir instalēti un saglabāti rīku ekrānā.



... Atskaņošana caur Bluetooth savienojumu

Philips rīku pievienošana “Mājas” izvēlnei

Pievienojiet vienu vai abus Philips rīkus Android ierīces “Mājas” izvēlnei (skatiet ierīces lietošanas instrukciju).

- “Philips Bluetooth Audio Connect” 2 x 1: pievienojiet vienu no savām iemīļotajām Bluetooth ierīcēm.



- “Philips Bluetooth Audio Connect” 4 x 1: pievienojiet trīs no savām iemīļotajām Bluetooth ierīcēm.

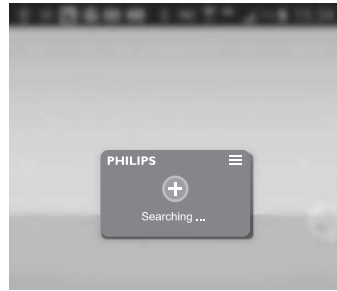
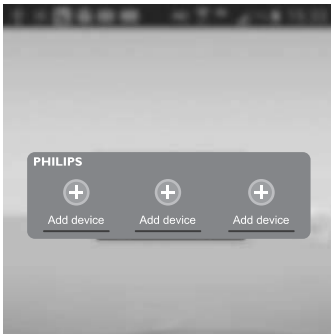

- ↳ Rīks sāk meklēt un izveidot savienojumu ar Bluetooth ierīcēm, kuras ir pieejamas automātiskai sapārošanai.
- ↳ Jūsu ierīces Bluetooth funkcija tiek ieslēgta automātiski.

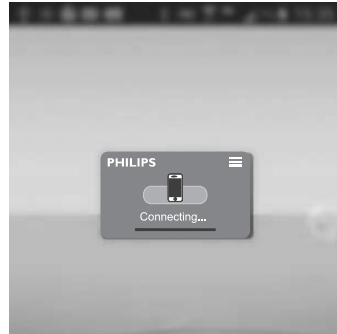

- Ja nepieciešams, no pieejamo Philips Bluetooth ierīču saraksta izvēlieties **AS130**, lai turpinātu savienojuma izveidi.

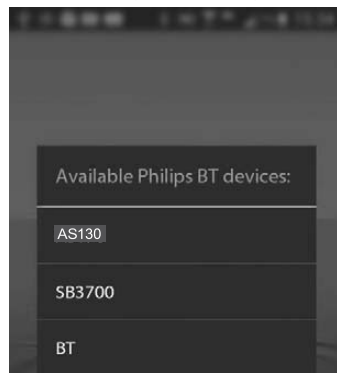

- ↳ Savienojuma izveide var ilgt dažas sekundes.
- ↳ Pēc veiksmīgas savienojuma izveides **AS130** tiek pievienots “Mājas” izvēlnei, un ekrāna augšdaļā ir redzama citāda Bluetooth ikona.

Bluetooth ieslēgšana ar “Philips Bluetooth Audio Connect”

AS130 pievienošana “Mājas” izvēlnei

Piezīme

- Pārliecinieties, vai **AS130** ir ieslēgts.

1. Android ierīces “Mājas” izvēlnē pieskarieties “Philips Bluetooth Audio Connect” rīkam, lai meklētu un savienotos ar citām Bluetooth ierīcēm.

... Atskaņošana caur Bluetooth savienojumu

↳ **AS1300** divreiz nopīkst.

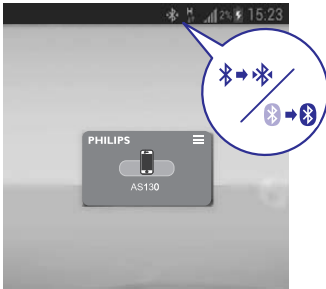

2. Ja nepieciešams, pieskarieties ☰ rīka augšdaļā, lai pārsauktu vai mainītu **AS130** ikonu.
 - Pieskarieties **AS130** un ievadiet jauno nosaukumu.
 - Pieskarieties izvēles rūtiņai, lai mainītu ierīces ikonu.



3. Sāciet atskaņošānu savā Android ierīcē.
 - ↳ Mūzika skan dokstacijas skaļrunī.

Nākamā lietošanas reize

1. Nākamajā reizē, kad ieslēgsiet **AS130**, dokstacijas skaļrunis automātiski savienosies ar pēdējo sapāroto ierīci.
 - Ja ir ieslēgtas divas vai trīs iepriekš sapārotas ierīces, Android ierīcē pieskarieties **AS130**, lai sāktu sapārošanu.
 - ↳ Ja savienojuma izveide ir veiksmīga, **AS130** to apstiprina ar diviem pīkstieniem un ekrāna augšdaļā ir redzama citāda Bluetooth ikona.
2. Sāciet atskaņošānu savā Android ierīcē.
 - ↳ Mūzika skan dokstacijas skaļrunī.

AS130 noņemšana no “Mājas” izvēlnes

1. Pieskarieties ☰ rīka augšdaļā.
 - ↳ Tiek parādīts pieejamo Philips Bluetooth ierīču saraksts.
2. Izvēlieties **AS130**.

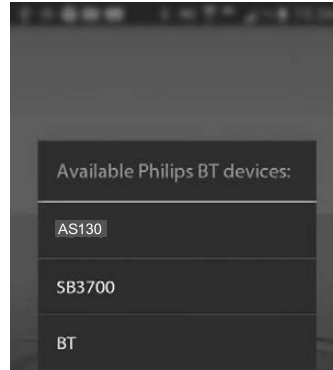

3. Pieskarieties “**Remove**” (Noņemt).

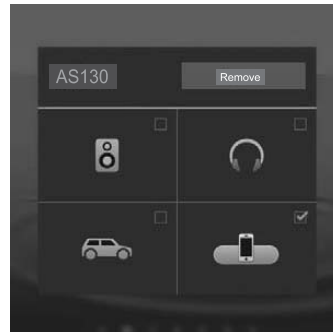

Ierīces atvienošana

Lai atvienotu Bluetooth ierīci:

- Nospiediet **SOURCE/SET**, lai izvēlētos citu avotu.
- Izslēdziet Bluetooth funkciju savā ierīcē; vai
- Pārvietojiet ierīci ārpus sakaru diapazona.
 - ↳ Bluetooth indikators nodzīst.

5. Android viedtālruna pievienošana un uzlāde

Uzlāde caur mikro USB savienotāju

Pievienojiet savu Android viedtālruni mikro USB savienotājam, lai to uzlādētu.

1. Pārbaudiet mikro USB ligzdas novietojumu jūsu Android viedtālrunī.

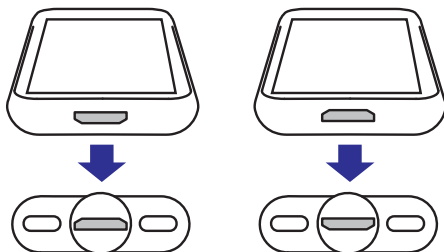

PHILIPS

PHILIPS

- Ja nepieciešams, apgrieziet otrādi USB savienotāju uz dokstacijas skaļruņa.

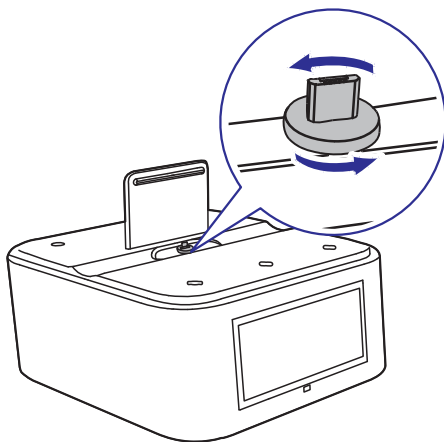

2. Pievienojiet savu Android viedtālruni mikro USB savienotājam.

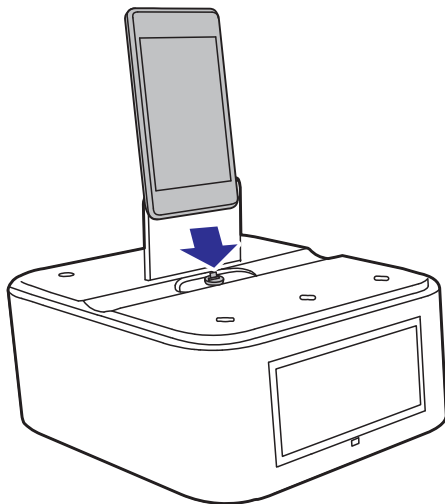

3. Pagrieziet ritināmo slēdzi, lai noregulētu mikro USB savienotāja augstumu.

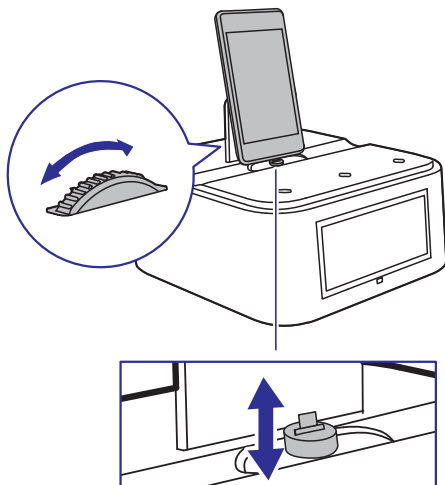

... Android viedtālruna pievienošana un uzlāde

4. Pabīdiet savienojumu, lai jūsu viedtālrunis stabili novietotos uz dokstacijas.

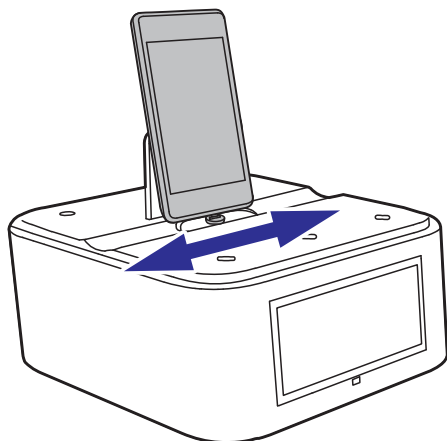

- ↳ Kad dokstacijas skaļrunis ir pievienots barošanas padevei, pievienotā ierīce automātiski sāk uzlādēties.

Uzlāde caur USB ligzdu

Pievienojiet USB vadu **AS130** un savai Android ierīcei, lai to uzlādētu.

1. Pievienojiet USB vadu (nav iekļauts komplektācijā) pie:
 - **USB** ligzdas **AS130** aizmugurē;
 - Android ierīces USB ligzdas.
2. Pievienojiet **AS130** barošanas padevei.
 - ↳ Līdzko ierīce ir atpazīta, sākas tās uzlāde.



Piezīme

- USB ligzda ir izmantojama tikai uzlādei.

6. Atskaņošana caur audiokabeli

Izmantojot MP3 savienojuma kabeli, jūs varat **AS130** atskaņot arī no ārējas audioierīces, piemēram, MP3 atskaņotāja.

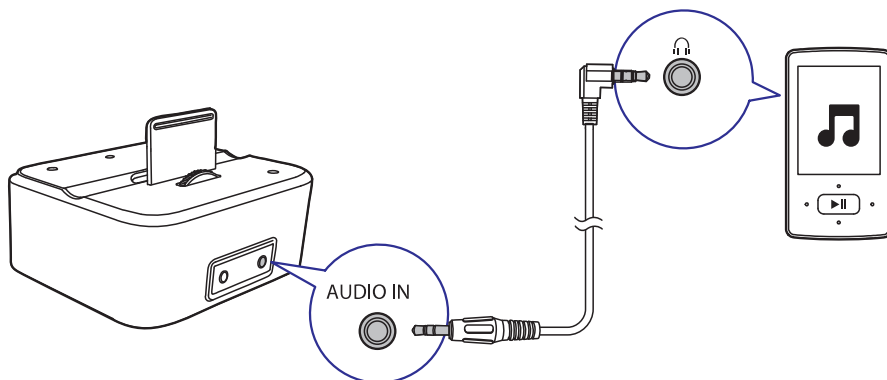

1. Pievienojiet audiosignāla ievades kabeli ar abpusēju 3,5 mm kontaktspraudni pie:
 - dokstacijas skaļruņa **AUDIO IN** ligzdas;
 - ārējas ierīces austiņu ligzdas.
2. Sāciet atskaņošanu ārējā ierīcē (skatiet tās lietošanas instrukciju).

7. Skaļuma regulēšana

Spiediet taustiņus **-VOL/TIME/VOL/TIME+**, lai paaugstinātu vai pazeminātu skaļuma līmeni.

8. Informācija par precī



Piezīme

- Informācija par precī var tikt mainīta bez iepriekšēja paziņojuma.

Vispārīga informācija

Mainstrāvas barošanas padeve: Modelis: AS100-050-AE200
Ievade: 100-240 V ~, 50/60 Hz, 0,5 A
Izvade: 5 V === 2,0 A

Elektroenerģijas patēriņš darbības režīmā: < 15 W

Elektroenerģijas patēriņš gaidstāves režīmā: < 1 W

Android izvades maksimālā slodze: 5 V === 1 A

Izmēri:
- galvenā ierīce 137 x 98 x 141 mm
(p x a x d)

Svars:
- ar iepakojumu 1,0 kg
- galvenā ierīce 0,56 kg

Bluetooth

Bluetooth specifikācijas: versija 3.0 + EDR

Atbalstītie profili: A2DP 1.0/AVRCP 1.0

Darbības diapazons: 10 m (brīvā telpā)

Pastiprinātājs

Nominālā izvades jauda: 2 x 2,5 W RMS

Frekvences reakcija: 63 – 16000 Hz, -3 dB

Signāla – trokšņa attiecība: > 55 dBA

Kopējie harmoniskie traucējumi: < 1%

MP3 savienojums: 650 mV RMS

Skaļruņi

Skaļruņa pretestība: 4 omi

Skaļruņa draiveris: 1,5 collas pilna diapazons

9. Darbības traucējumu novēršana



Brīdinājums

- Nekādā gadījumā nenoņemiet šīs ierīces korpusu.

Lai saglabātu garantijas derīgumu, nekādā gadījumā nemēģiniet remontēt ierīci pats.

Ja šīs ierīces lietošanas laikā rodas tās darbības traucējumi, pirms sazināties ar servisa centru, lūdzu, vispirms pārbaudiet tālāk uzskaitītos punktus. Ja problēma netiek atrisināta, dodieties uz Philips interneta vietni (www.philips.com/support). Kad sazināties ar Philips, pārliedzinieties, vai ierīce atrodas netālu un vai jums ir pieejami modeļa un sērijas numuri.

Vispārīgi

Nav barošanas padeves

- Pārliedzinieties, vai ir pareizi pievienots ierīces maiņstrāvas barošanas vads.
- Pārliedzinieties, vai elektrotīkla rozetē ir elektrība.

Nav skaņas vai skaņas kvalitāte ir slikta

- Noregulējiet dokstacijas skaļruņa un pievienotās Bluetooth ierīces skaļumu.
- Pārliedzinieties, vai Bluetooth savienojums starp dokstacijas skaļruni un Bluetooth ierīci ir veiksmīgi izveidots.

Pulksteņa laika iestatījums ir izdzēsts

- Ir noticis elektroenerģijas pārrāvums, vai ir ticis atvienots barošanas adapteris.
- Iestatiet pulksteņa laiku no jauna.

Par Bluetooth ierīci

Mūzikas atskaņošana dokstacijas skaļrunī nav pieejama pat pēc veiksmīgas Bluetooth savienojuma izveides

- Attiecīgā ierīce nav izmantojama ar šo dokstacijas skaļruni, lai atskaņotu mūziku.

Pēc savienojuma izveides ar Bluetooth ierīci skaņas kvalitāte ir slikta

- Slikta Bluetooth uztveršana. Pārvietojiet ierīci tuvāk dokstacijas skaļrunim vai novāciet jebkurus šķēršļus starp ierīci un dokstacijas skaļruni.

Nevar izveidot savienojumu ar ierīci

- Ierīce neatbalsta dokstacijas skaļrunim nepieciešamos Bluetooth profilus.
- Ierīces Bluetooth funkcija nav aktivizēta. Skatiet ierīces lietošanas instrukciju, lai uzzinātu, kā aktivizēt Bluetooth funkciju.
- Dokstacijas skaļrunis nav sapārošanas režīmā.
- Dokstacijas skaļrunis jau ir savienots ar citu Bluetooth ierīci. Atvienojiet attiecīgo Bluetooth ierīci un tad mēģiniet vēlreiz.

Sapārotā ierīce pastāvīgi pievienojas un atvienojas

- Slikta Bluetooth uztveršana. Pārvietojiet ierīci tuvāk dokstacijas skaļrunim vai novāciet jebkurus šķēršļus starp ierīci un dokstacijas skaļruni.
- Dažām ierīcēm Bluetooth savienojums var tikt automātiski deaktivizēts enerģijas taupīšanas nolūkā. Tas nenorāda uz jebkādiem šī dokstacijas skaļruņa darbības traucējumiem.

10. Jūsu ievērbai

Jebkādas “Philips Consumer Lifestyle” tieši neapstiprinātas ierīces izmaiņas vai modifikācijas var liegt lietotājam ierīces turpmākas izmantošanas tiesības.

Atbilstība

CE 0890

Šī ierīce atbilst Eiropas Savienības noteikumiem par radiotraucējumiem.

Ar šo “Philips Consumer Lifestyle” paziņo, ka šis skaļrunis atbilst direktīvas 1999/5/EK pamatprasībām un citiem būtiskajiem nosacījumiem.

ES atbilstības deklarācijas kopija ir pieejama lietošanas instrukcijas portatīvā dokumenta formātā (PDF) vietnē www.philips.com/support.

Utilizācija



Jūsu ierīce ir izstrādāta un izgatavota, izmantojot augstas kvalitātes materiālus un sastāvdaļas, kurus var pārstrādāt un lietot atkārtoti.

Ja ierīce ir marķēta ar īpašu simbolu – pārsvītrotu atkritumu konteineru, tas nozīmē, ka tā atbilst Eiropas Savienības direktīvas 2002/96/EK prasībām.



Lūdzu, iepazīstieties ar vietējiem noteikumiem par elektrisko un elektronisko ierīču atsevišķu savākšanu. Lūdzu, rīkojieties saskaņā ar vietējiem noteikumiem un neizmetiet nolietotās elektroierīces kopā ar parastiem sadzīves atkritumiem. Pareiza jūsu nolietotās elektroierīces utilizācija palīdzēs novērst iespējamo kaitējumu apkārtējai videi un cilvēku veselībai.

Vides aizsardzībai

Ražotājs ir izvairījies no visa nevajadzīgā iepakojuma lietošanas. Ierīces iepakojums ir izveidots tā, lai to varētu viegli sadalīt triju veidu materiālos: kartonā (kaste), putu polistirolā (amortizācijas materiāls) un polietilēnā (maisīni, aizsargājošā loksne).

Šī ierīce sastāv no materiāliem, kurus ir iespējams pārstrādāt un lietot atkārtoti, ja tās izjaukšanu veic specializētā uzņēmumā.

Lūdzu, ievērojiet vietējos noteikumus par iepakojuma materiālu, izlietoto bateriju un nolietoto ierīču utilizāciju.

Preču zīmju paziņojums

“Bluetooth®” vārdiskā preču zīme un logotipi ir reģistrētas preču zīmes, kas pieder “Bluetooth SIG, Inc.”, un “Philips” tās izmanto saskaņā ar licenci.

Autortiesības

© 2013 Koninklijke Philips Electronics N.V.

Specifikācijas var tikt mainītas bez paziņojuma.

Preču zīmes ir “Koninklijke Philips Electronics N.V.” vai to attiecīgo īpašnieku īpašums. “Philips” patur tiesības jebkurā laikā mainīt produktus bez pienākuma attiecīgi pielāgot agrāk piegādāto produktu krājumus.

Specifikācijas var tikt mainītas bez paziņojuma.

© 2013 Koninklijke Philips Electronics N.V.

Visas tiesības patur autors.

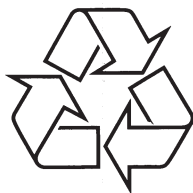

Apmeklējiet Philips Internetā
<http://www.philips.com>