

## 2 Sediakan

### Melaraskan pembesar suara

- 1 Tekan **STANDBY-ON** pada unit utama untuk menghidupkannya.
- 2 Tekan **SURROUND** pada kawalan jauh.
- 3 Tekan dan tahan **PROGRAM** pada panel hadapan untuk mengakses menu persediaan sistem.

#### Untuk melaraskan tunda audio untuk pembesar suara tengah sahaja:

- Tekan **◀▶** atau **▶▶** ke sehingga 'CENTRE DELAY' (TUNDA TENGAH) muncul.
- Putarkan kawalan **VOL** untuk menukar masa tunda.

#### Untuk melaraskan tunda audio untuk pembesar suara belakang sahaja:

- Tekan **◀▶** atau **▶▶** ke sehingga 'REAR DELAY' (TUNDA BELAKANG) muncul.
- Putarkan kawalan **VOL** untuk menukar masa tunda.
- 4 Untuk mengesahkan semua tetapan, tekan **PROGRAM**.

Lihat manual pengguna yang disediakan untuk pilihan lain untuk menala halus tetapan pembesar suara anda.

## 3 Nikmati

### Mulakan Main balik

- 1 Tekan **STANDBY-ON** pada unit utama untuk menghidupkannya.

**Nota** Pastikan semua peranti audio/video disambungkan sebelum anda memulakan main balik.

- 2 Hidupkan peranti audio/video yang bersambung.
- 3 Tekan **PLAY** pada peranti audio/video yang bersambung.
- 4 Tekan **DISC/DI, RADIO, TV** atau **AUX** untuk memilih sumber input audio yang digemari.

### Main balik dari pemain audio mudah alih

Mendengar audio dari pemain audio mudah alih anda dengan menyambungkan peranti ke unit utama anda.

- 1 Sambungkan kabel MP3 Line-In yang disediakan dari soket MP3 LINE-IN pada unit utama ke soket output alat dengar pada pemain audio mudah alih anda.
- 2 Tekan **PLAY** pada pemain audio mudah alih anda.
- 3 Tekan **MP3 LINE-IN** untuk mendengar main balik.

Lihat manual pengguna yang disediakan untuk penalaan radio dan lain-lain tetapan main balik.

# Panduan Permulaan Ringkas



- 1 Sambungkan
- 2 Sediakan
- 3 Nikmati

## Apa di dalam kotak?

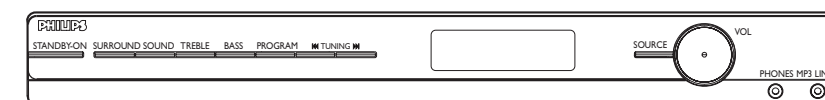

Unit Utama



Kawalan jauh dan 2 bateri

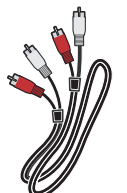

Kabel audio

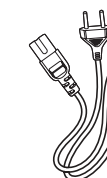

Kabel kuasa

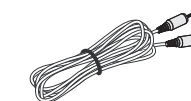

Kabel MP3 Line-In untuk pemain audio mudah alih



Kabel Sepaksi

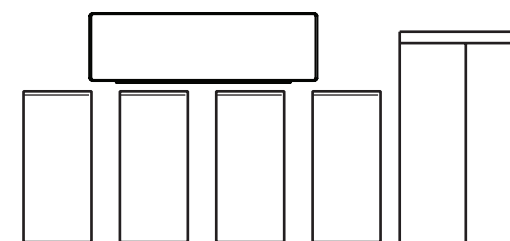

1 pembesar suara tengah, 2 hadapan, 2 belakang dan subwufer



Antena wayar FM



Antena gelung AM/MW

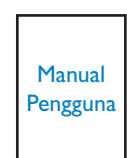

Manual Pengguna

## Perlukan bantuan?

### Manual Pengguna

Lihat manual pengguna yang diberi bersama Sistem Penerima AV Digital Philips anda.

### Dalam talian

Pergi ke [www.philips.com/welcome](http://www.philips.com/welcome).



2007 © Koninklijke Philips N.V.  
Semua hak terpelihara.

SGP713/98-BM1

# PHILIPS

# I Sambungkan

## A Peletakan

Peletakan sistem pembesar suara yang betul adalah penting untuk memastikan prestasi bunyi yang optimum.

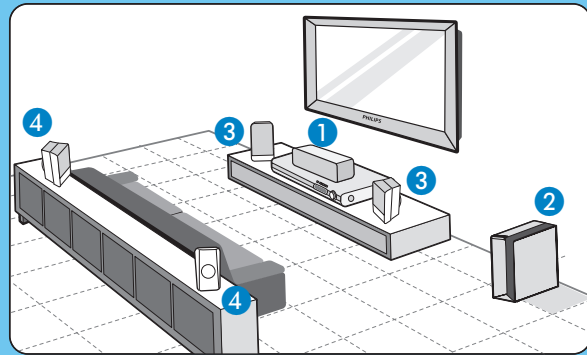

- 1 Letakkan pembesar suara tengah di atas atau berhampiran TV.
- 2 Letakkan subwufer di atas lantai, sekurang-kurangnya satu meter dari TV.
- 3 Letakkan pembesar suara hadapan pada jarak yang sama dari TV.
- 4 Letakkan pembesar suara belakang di paras pendengaran biasa telinga.

## B Sambungkan pembesar suara dan subwufer

Sambungkan plag berbagai warna dari pembesar suara dan subwufer ke soket yang sama warna dengannya di belakang unit utama.

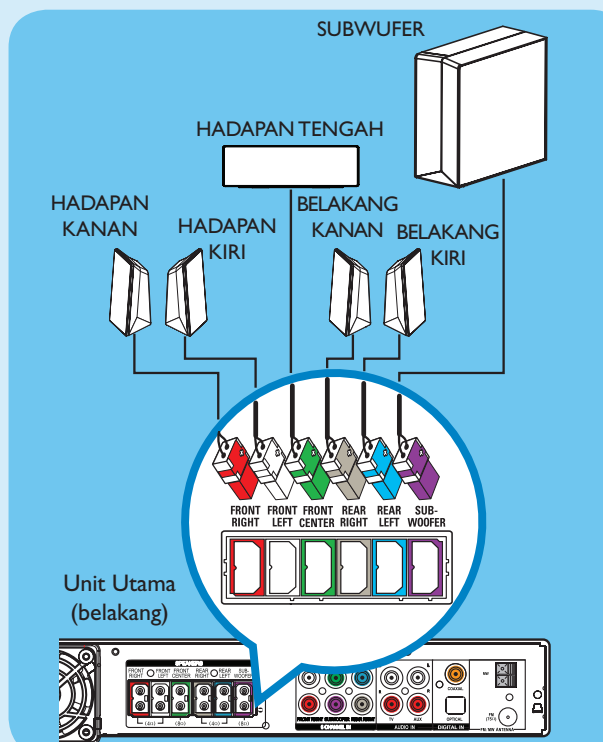

## C Sambung antena radio

Jauhkan antena dari peranti elektronik untuk mengelak gangguan yang tidak diingini.

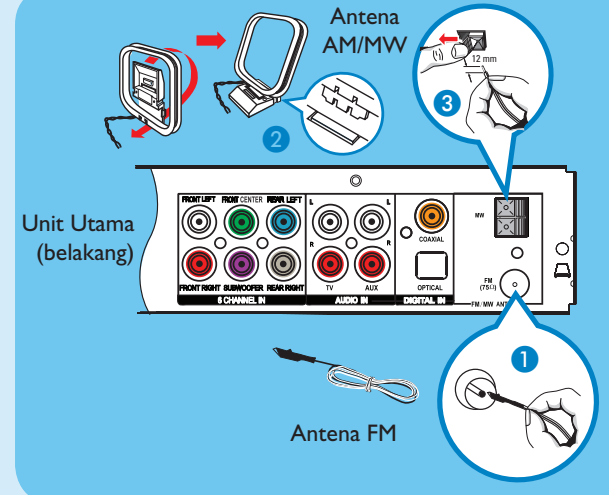

- 1 Sambungkan antena FM ke soket FM 75  $\Omega$ . Panjangkan wayar dan pasang hujungnya pada dinding.
- 2 Buka lipatan antena gelung AM/MW dan masukkan pencengkam ke dalam slot. Tekan tab dan masukkan wayar ke dalam soket AM/MW.

## D Sambungkan audio dari TV (opsyenal)

Sambungkan kabel audio merah dan putih dari soket AUDIO IN - TV pada unit utama ke soket AUDIO OUT pada TV anda.

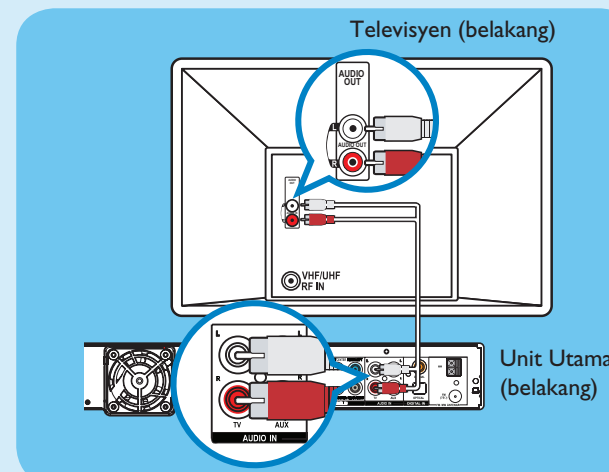

**Nota** Tekan TV pada kawalan jauh untuk mendapat output bunyi dari sistem pembesar suara semasa menonton program TV.

## E Sambungkan audio dari peranti audio/video (Pemain DVD, Perakam atau Penerima Kabel/Satelit)

### Pilihan 1: Menggunakan soket audio analog

Sambungkan kanel audio merah dan putih dari soket AUDIO IN - AUX pada unit utama ke soket AUDIO OUT pada peranti yang satu lagi.

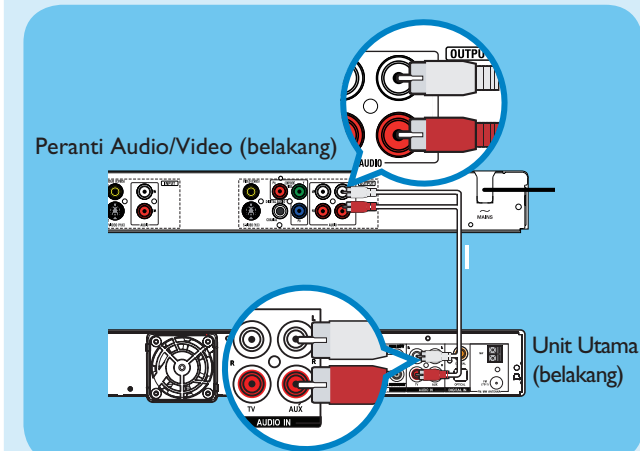

**Nota** Mulakan main balik pada peranti. Tekan AUX pada kawalan jauh untuk mendengar output bunyi dari pembesar suara.

### Pilihan 2: Menggunakan soket 6 Channel In

Sambungkan kabel audio (tidak disediakan) dari soket 6 CHANNEL IN pada unit utama ke soket six channel AUDIO OUT pada peranti lain.

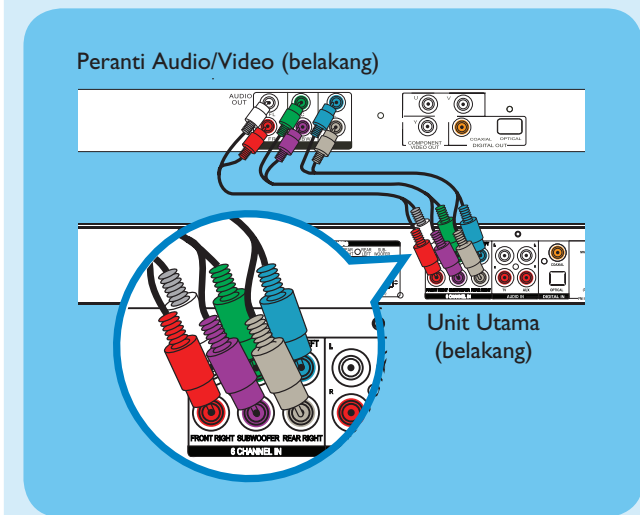

**Nota** Mulakan main balik pada peranti. Tekan DISC/DI pada kawalan jauh berulang kali sehingga 'DISC 6CH' muncul.

### Pilihan 3: Menggunakan soket Coaxial In

Sambung kabel sepaksi dari soket COAXIAL pada unit utama ke soket COAXIAL OUT pada peranti yang satu lagi.

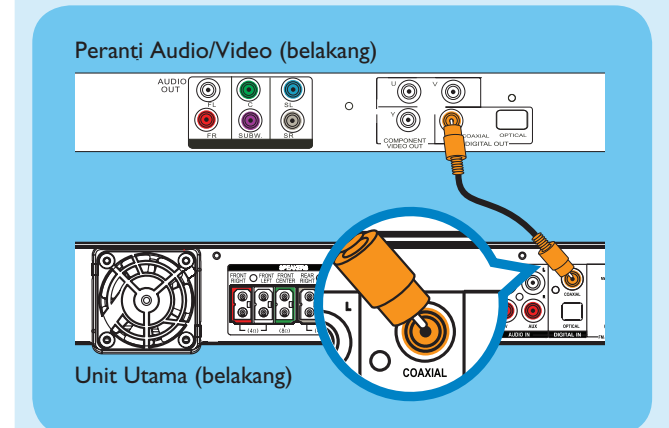

**Nota** Mulakan main balik pada peranti. Tekan DISC/DI pada kawalan jauh sehingga 'COAX IN' muncul.

### Pilihan 4: Menggunakan soket Optical In

Sambungkan kabel optikal (tidak disediakan) dari soket OPTICAL pada unit utama ke soket OPTICAL OUT pada peranti yang satu lagi.

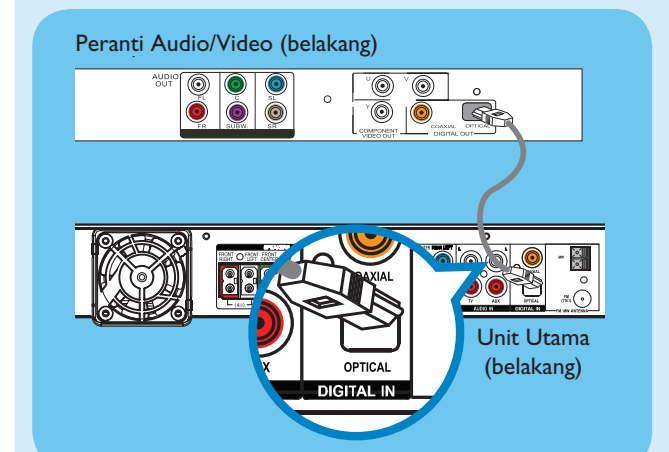

**Nota** Mula main balik pada peranti. Tekan DISC/DI pada kawalan jauh berulang kali sehingga 'OPTI IN' muncul.