

Көмектесу үшін әрдайым осындамын

Өнімді мына жерде тіркеп, оған қолдау алыңыз:

www.philips.com/welcome

CED1900BT

Сұрағыңыз бар ма? Philips компаниясына хабарласыңыз



Қолданушының нұсқасы

PHILIPS

Мазмұндар кестесі

1 Қауіпсіздік	2
2 Көліктің ойын-сауық жүйесі	3
Кіріспе	3
Қораптың құрамы	4
Негізгі құрылғыны шолу	5
Қашықтан басқару құралына шолу	6
3 Көлік ойын-сауық жүйесін орнату	7
Сымдарды жалғау	8
GPS антеннасы туралы	11
GPS антеннасын қосу	11
GPS антеннасын орнату	11
Бақылау тақтасына орнату	12
4 Жұмысты бастау	13
Қашықтан басқару құралын дайындау	13
Қосу	13
Басты мәзірді пайдалану	14
Күн мен уақытты орнату	15
Экран жарықтығын реттеу	16
Көрсету дизайндарын ауыстыру	16
5 Қатты ақпарат тасушыдан ойнату	16
Дискіні салу	16
USB құрылғысын жалғау	17
SD/SDHC картасын салу	17
Ойнатуды басқару	17
Жазылған файлдарды шолу	19
DivX® бейнелері туралы	19
6 Радио тыңдау	21
Радио режиміне ауысу	21
Реттеу	21
Радио станцияға реттеу	21
Радиостанцияларды жадта сақтау	22
Сақтаулы радиостансаны реттеу	22
RDS қатысты мүмкіндіктерді пайдалану	22
7 Навигация жүйесін пайдалану	24
Карта деректер картасын кірістіру	24
Жолдағы сапарда шарлау	24
8 Bluetooth құрылғыларын пайдалану	25
Bluetooth функциясын белсендіру	25
Құрылғыны жұптастыру	25
Қосылған құрылғыдан аудио ойнату	27
Қоңырау шалу	28
9 iPod/iPhone құрылғысынан ойнату	30
Үйлесімді iPod/iPhone үлгілері	30
iPod/iPhone құрылғысын қосу	30
Ойнатуды басқару	31
iPod/iPhone құрылғысын зарядтау	31
10 Дыбысты реттеу	32
Дыбыс деңгейін реттеу	32
Дыбысты өшіру	32
MAX Sound әсерін қосу	32
DBB дыбыс әсерін қосу	32
FullSound әсерін қосу	32
Алдын ала орнатылған дыбыс эквалайзерін таңдаңыз.	32
Басқалар	33
11 Параметрлерді реттеу	34
Жүйені реттеу мәзірлеріне қатынасу	34
Жалпы параметрлерді реттеу	35
Жүйе туралы ақпаратты көру	35
Навигация параметрлерін реттеу	36
Bluetooth параметрлерін реттеу	37
12 Басқалар	38
Сыртқы дыбыс/бейне кірісін ойнату	38
Артқы мониторларды пайдалану	38
Басқару деңгелегіндегі түймелерді пайдалану	39
Артқы көрініс камерасын орнату	40

Жүйені қалпына келтіру	40
Сақтандырғышты ауыстыру	40
Микробағдарламаны жаңарту	40

13 Өнім туралы ақпарат 41

14 Ақаулықтарды жою	43
Жалпы ақпарат	43
Bluetooth құрылғысы туралы	44

15 Ескерту	45
Сәйкестік	45
Қоршаған ортаны күту	45
Өнімде көрсетілген тауар белгісі	46
Авторлық құқықтары	47

1 Қауіпсіздік

Құрылғыны қолданар алдында барлық нұсқауларды оқып, түсініп алған жөн. Егер нұсқауларды сақтамаудан зақым келсе, кепілдік қолданылмайды.

- Осы жердегіден басқа басқару элементтерін, реттеулерді пайдалану немесе техникалық қызмет көрсету процедураларын орындау зиянды радиацияның шығуын немесе қауіпсіз жұмысты тудыруы мүмкін.
- Құрылғы жерге қосылатын теріс 12 В тұрақты тоқпен жұмыс істеуге ғана арналған.
- Жол апаттарының қаупін азайту үшін жүргізу кезінде бейне көрмеңіз.
- Көлікті қауіпсіз жүргізу үшін қауіпсіз әрі қолайлы дыбыс деңгейіне дұрыстап қойыңыз.
- Сәйкес келмейтін сақтандырғыштар зақымдауы немесе өрт шығаруы мүмкін. Сақтандырғышты ауыстыру керек болғанда, маманға хабарласыңыз.
- Қауіпсіз орнату үшін тек берілген орнату жабдығын пайдаланыңыз.
- Қысқа тұйықталуларды болдырмау үшін құрылғыға, қашықтан басқару құралына немесе қашықтан басқару құралының батареяларына жаңбырдың немесе судың әсерін тигізбеңіз.
- Құрылғыға сұйықтық тамшыламауы немесе шашырамауы тиіс.
- Құрылғының үстіне қандай да бір қауіп көздерін (мысалы, сұйықтық толтырылған заттар, жағылған шырақтар) қоймаңыз.
- Ешқашан құрылғының желдеткіш саңылауларына немесе басқа тесіктеріне ештеңе салмаңыз.
- Диск науасына/ұяшығына ешқашан дискілерден басқа заттарды салмаңыз.
- Лазерлік сәулеленудің әсерін болдырмау үшін құрылғыны бөлшектемеңіз.

- Экранға зақым келу қаупі бар! Ешқашан кез келген затпен экранды итермеңіз, үйкемеңіз немесе соқпаңыз.
- Сатылатын бензин, сұйылтқыш, тазалағыштар сияқты еріткіштерді немесе дискілер үшін пайдаланылатын антистатикалық спрейлерді пайдаланушы болмаңыз.
- Құрылғыны жұмсақ, ылғалды шүберекпен тазалаңыз. Ешқашан алкоголь, химиялық заттар немесе тұрмыстық тазалағыштар сияқты заттарды құрылғыға пайдаланбаңыз.
- Батареяларды жұтып қою қаупі бар! Тиын түріндегі батарея жинақта бар, оны жұтып қою қаупі бар. Барлық жағдайда батареяны балалардан аулақ ұстаңыз!

2 Көліктің ойын-сауық жүйесі

Сатып алғаныңыз құтты болсын және Philips компаниясына қош келдіңіз! Philips ұсынатын қолдауды толық пайдалану үшін өнімді www.philips.com/welcome торабында тіркеңіз.

Кіріспе

Көліктің ойын-сауық жүйесі беретін мүмкіндіктер

- музыканы тыңдау,
- бейнелер көру,
- суреттерді көру,
- FM (RDS қамтылған) және AM/MW радиосын тыңдау,
- Bluetooth арқылы телефон қоңырауларын шалу,
- жолдағы сапарды шарлау.

Қораптың құрамы

Қораптың ішіндегілерді тексеріп анықтаңыз:

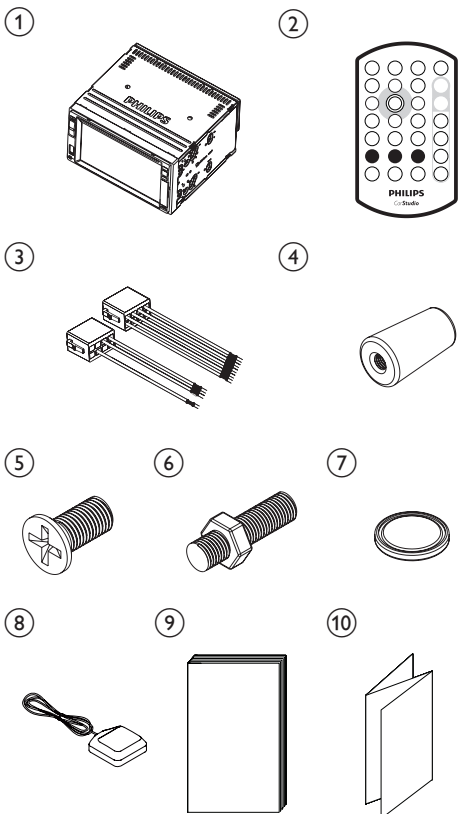

1	Негізгі бөлік	2	Қашықтан басқару пульті
3	ISO аталық коннекторы X 2	4	Резеңке жастық
5	Бұранда X 4 (M5x8 мм)	6	Алты қырлы басы бар бұранда
7	Қашықтан басқару құралының батареясы	8	GPS смарт антеннасы

9 Пайдаланушы нұсқаулығы

10 Жұмысты бастаудың қысқаша нұсқаулығы

Негізгі құрылғыны шолу

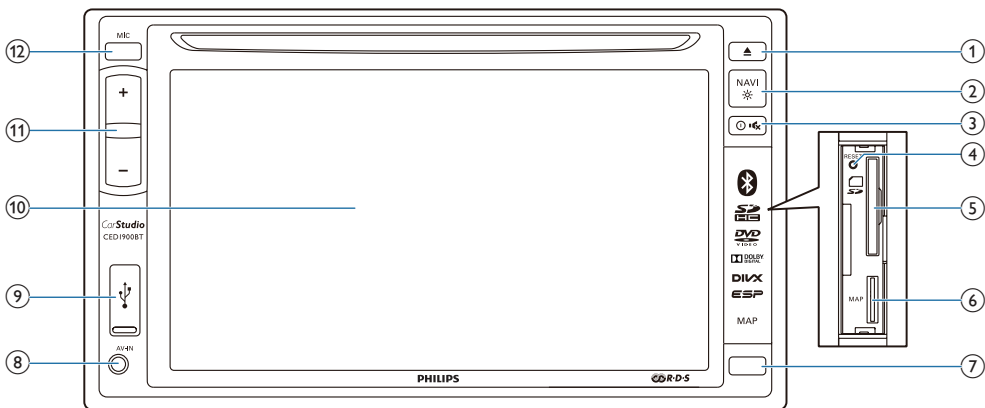

① ▲

- Дискіні шығару үшін басыңыз.

② NAVI
☀

- Навигация жүйесіне қатынасу үшін басыңыз.
- СКД экранының жарықтығын реттеу үшін басып тұрыңыз.

③ ① ✖

- Құрылғыны қосу үшін басыңыз.
- Құрылғыны өшіру үшін басып тұрыңыз.
- Динамиктердің дыбысын өшіру немесе дыбысын қосу үшін басыңыз.

④ RESET

- Жүйені қалпына келтіру үшін басыңыз.

⑤

- SD/SDHC картасын салыңыз.

⑥ MAP

- Сандық карта деректерін сақтайтын microSD картасын салыңыз.

⑦ ИҚ сенсоры

- Қашықтан басқару құралынан инфрақызыл сигналдарды қабылдайтын сенсор.

⑧ AV-IN

- Композиттік AV кабелі арқылы сыртқы ойнатқыштың дыбыс және бейне шығысы ұяшықтарына жалғаңыз.

⑨

- USB жад құрылғысына немесе iPod/iPhone құрылғысына қосылыңыз.

⑩ СКД экраны

⑪ +/-

- Дыбыс деңгейін арттыру немесе азайту үшін басыңыз.

⑫ MIC

- Телефон қоңырауларына арналған кірістірілген микрофон.

Қашықтан басқару құралына шолу

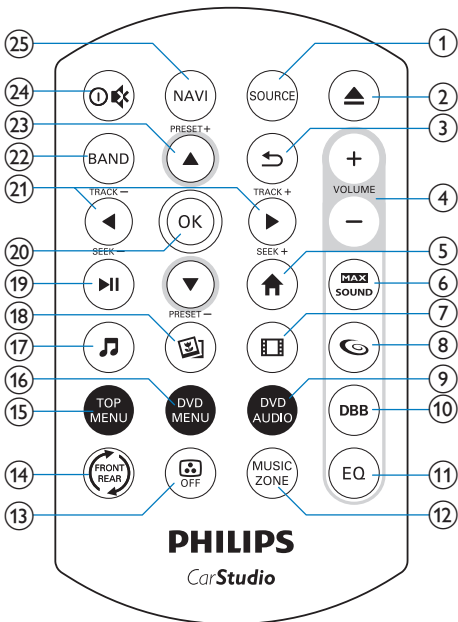

① SOURCE

- Көзді таңдау үшін қайта-қайта басыңыз.

② ▲

- Дискіні шығару үшін басыңыз.

③ ↶

- Алдыңғы мәзірге немесе режимге оралу.

④ VOLUME + / -

- Дыбыс деңгейін арттыру немесе азайту үшін басыңыз.

⑤ 🏠

- Бастапқы мәзірге кіру.

⑥ MAX SOUND

- Ең жоғары дыбысты қосу немесе өшіру.

⑦ 🎬

- Бейнені ойнату режиміне ауысу.

⑧ 🌀

- FullSound әсерін қосу немесе өшіру.

⑨ DVD AUDIO

- Дыбыс тілін немесе дыбыс арнасын таңдау.

⑩ DBB

- DBB (динамикалық бассты күшейту) дыбыс әсерін қосу немесе өшіру.

⑪ EQ

- Сақтаулы дыбыс эквалайзерін таңдаңыз.

⑫ MUSIC ZONE

- Музыка тыңдау аймағын таңдау.

⑬ 📺 OFF

- Экранды қосу немесе өшіру.

⑭ 🔄 FRONT VIEW

- Алдыңғы көздің немесе артқы көздің басқару интерфейсіне ауысу.

⑮ TOP MENU

- Жоғарғы мәзірге оралу.

⑯ DVD MENU

- DVD мәзіріне қатынасу.

⑰ 🎵

- Музыка ойнату режиміне ауысу.

⑱ 🖼️

- Сурет слайдшоуы режиміне ауысу.

⑲ ▶️ ||

- Ойнатуды бастау, кідірту немесе жалғастыру.

⑳ OK

- Параметрді растау.

㉑ ◀️ / ▶️ / TRACK - / TRACK +

- Алдыңғы немесе келесі жолға, тарауға немесе файлға өту.
- DVD үшін жылдам артқа немесе алға іздеудің жылдамдығын таңдау үшін басып тұрыңыз.

22 BAND

- Тюннердің диапазонын таңдау.

23 ▲ / ▼ /PRESET +/PRESET -

- Алдыңғы немесе келесі алдын ала орнатылған радиостанцияға реттеу.
- Алдыңғы немесе келесі қалтаға өту.

24 

- Жүйені қосу үшін басыңыз.
- Жүйені өшіру үшін басып тұрыңыз.
- Динамиктердің дыбысын өшіру немесе дыбысын қосу үшін басыңыз.

25 NAVI

- Навигация жүйесіне қатынасу үшін басыңыз.

3 Көлік ойын-сауық жүйесін орнату

Әрдайым осы тараудағы нұсқауларды реті бойынша орындаңыз.

Бұл нұсқаулар әдеттегі орнатуға арналған. Бірақ, көлігіңіздің талаптары басқаша болса, сәйкесінше реттеуді орындаңыз. Орнату жинақтарына қатысты қандай да сұрағыңыз болса, жергілікті сатушыдан кеңес алыңыз.



Ескертпе

- Бұл жүйе теріс жер (жер) 12 В тұрақты ток кернеуімен ғана жұмыс істеуге арналған.
- Бұл жүйені әрқашан көліктің бақылау тақтасында орнатыңыз. Басқа орындар қауіпті болуы мүмкін, өйткені жүйенің арты пайдалану кезінде қызады.
- Қысқа тұйықталуды болдырмау үшін: жалғау алдында оталдыру кілті өшірулі күйінде екенін тексеріңіз.
- Сары және қызыл қуат көзі сымдарын барлық басқа сымдарды жалғағаннан кейін жалғаңыз.
- Барлық бос сымдар электр таспамен оқшауланғанын тексеріңіз.
- Сымдардың қозғалатын металл бөліктердің (мысалы, орындық бағыттағышының) бұрандаларына ұсталып қалмайтынын тексеріңіз.
- Барлық жер сымдары жалпы жер нүктесіне баратынын тексеріңіз.
- Қауіпсіз орнату үшін тек берілген орнату жабдығын пайдаланыңыз.
- Сәйкес келмейтін сақтандырғыштар зақымдауы немесе өрт шығаруы мүмкін. Сақтандырғышты ауыстыру керек болғанда, маманға хабарласыңыз.
- Осы жүйеге басқа құрылғыларды қосқанда, көлік тізбегінің көрсеткіші барлық жалғанған құрылғылардың жалпы сақтандырғыш мәнінен жоғарырақ екенін тексеріңіз.
- Ешқашан динамиктің сымдарын көліктің металл корпусына немесе шассііне жалғамаңыз.
- Ешқашан жолақтары бар динамик сымдарын бір-біріне жалғамаңыз.

Сымдарды жалғау

Ескертпе

- Барлық бос сымдар электр таспамен оқшауланғанын тексеріңіз.
- Сымдарды төменде нұсқау берілгендей қосу үшін маманнан кеңес алыңыз.
- Қосу алдында көліктің сымдарын мұқият тексеріңіз.

1 ISO аталық коннекторларын қосыңыз.

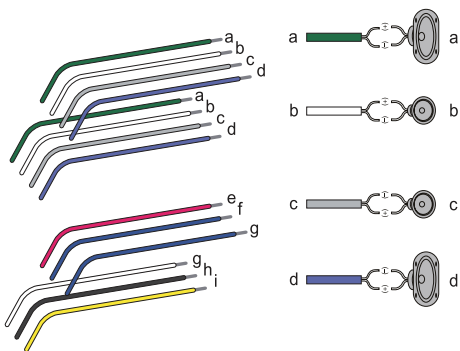

ISO аталық коннекторлары	Мынаған жалғау
a Жасыл жолақ, қара жиекті жасыл жолақ	Артқы сол жақ динамик
b Ақ жолақ, қара жиекті ақ жолақ	Алдыңғы сол жақ динамик
c Сұр жолақ, қара жиекті сұр жолақ	Алдыңғы оң жақ динамик
d Күлгін жолақ, қара жиекті күлгін жолақ	Артқы оң жақ динамик
e Қызыл жолақ	Оталдыру кілті +12 В тұрақты ток, ON/ ACC болғанда
f Көк жолақ	Мотордың/электр антеннасының релелік басқару сымы

g	Көк жолақ, ақ жолақ	Күшейткіштің релелік басқару сымы
h	Қара жолақ	Жер
i	Жасыл жолақ	Барлық уақытта қуат берілетін +12 В көлік батареясы

2 Қажет болса, басқа сымдарды жалғаңыз.

! Ескерту

- Сәтсіз жағдайды болдырмау үшін жүргізуші жүргізу кезінде бейне көрмеуі керек. Дизайны бойынша жүйе жүргізу кезінде бейнені көруге мүмкіндік бермейді. Бейнені көру алдында көлікті қауіпсіз орында тұраққа қойыңыз және тұрақ тежегішін орнатыңыз.

Ескертпе

- Көліктің тұрақ тежегіші орнатылмаған болса, бейнені блоктау жүйесі белсендіріледі. Ол тек алдыңғы бейне көзінің дисплейін блоктайды.
- Егер жүйе көліктің тұрақ тежегішін басқару модулімен дұрыс қосылмаған болса, жүйе бейне сигналдарын блоктап, TFT дисплейінде келесі хабар көрсетіледі.



Артқы панельдегі коннекторлар және ұяшықтар	Сыртқы ұяшықтар немесе коннекторлар
1 ISO аталық коннекторлары үшін	Жоғарыда көрсетілгендей
2 REAR OUT L (ақ ұяшық)	Артқы сол жақ динамик

	Артқы панельдегі коннекторлар және ұяшықтар	Сыртқы ұяшықтар немесе коннекторлар
3	REAR OUT R (қызыл ұяшық)	Артқы оң жақ динамик
4	AV-IN R (қызыл ұяшық)	Сыртқы ойнатқыштың оң жақ дыбыс арнасының шығыс ұяшығы
5	AV-IN L (ақ ұяшық)	Сыртқы ойнатқыштың сол жақ дыбыс арнасының шығыс ұяшығы
6	VIDEO IN (сары ұяшық)	Сыртқы ойнатқыштың бейне шығысы ұяшығы
7	VIDEO OUT 1 (сары ұяшық)	Сыртқы дисплей құрылғысының бейне кіріс ұяшығы
8	VIDEO OUT 2 (сары ұяшық)	Сыртқы дисплей құрылғысының бейне кіріс ұяшығы
9	RADIO ANTENNA (қара ұяшық)	Радио антеннасы
10	CAMERA IN (күлгін ұяшық)	Сыртқы камераның бейне шығысы ұяшығы
11	SUB-W OUT (көк ұяшық)	Сабвуфер
12	REVERSE CAMERA (күлгін сым)	Камера бағытын өзгерту (В+)
13	PARKING BRAKE (қызғылт сым)	Тұрақ тежеуіші (-)
14	OE SWC IR REMOTE IN (қоңыр сым)	OE SWC қашықтағы кірісі
15	OE SWC IR REMOTE IN (қара сым)	Жер

16	OE SWC AD LEARN (ақ сым)	OE SWC AD 1-үйрену жолы
17	OE SWC AD LEARN (ақ сым)	OE SWC AD 2-үйрену жолы
18	OE SWC AD LEARN (қара сым)	Жер
19	External Mic (қара сым)	Сыртқы микрофон
20	GPS AERIAL (қара коннектор)	GPS смарт антеннасы
21	FRONT OUT R (қызыл коннектор)	Алдыңғы оң жақ динамик
22	FRONT OUT L (ақ коннектор)	Алдыңғы сол жақ динамик
23	Rear Monitor Audio Out 1 (ақ коннектор)	Бір артқы монитордың сол жақ дыбыс арнасының кіріс ұяшығы
24	Rear Monitor Audio Out 1 (қызыл коннектор)	Бір артқы монитордың оң жақ дыбыс арнасының кіріс ұяшығы
25	Rear Monitor Audio Out 2 (ақ коннектор)	Бір артқы монитордың сол жақ дыбыс арнасының кіріс ұяшығы
26	Rear Monitor Audio Out 2 (қызыл коннектор)	Бір артқы монитордың оң жақ дыбыс арнасының кіріс ұяшығы



Keңес

- ISO коннекторларының істіктерінің орналасуы көлік түріне байланысты. Жүйе зақымдалмауы үшін дұрыстап қосыңыз.

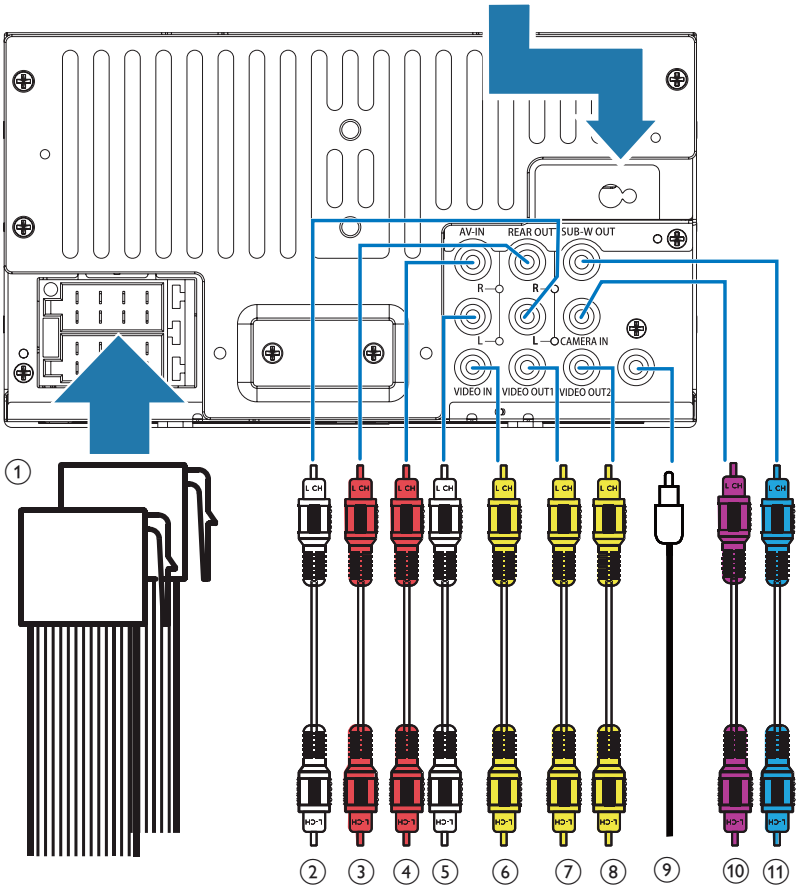
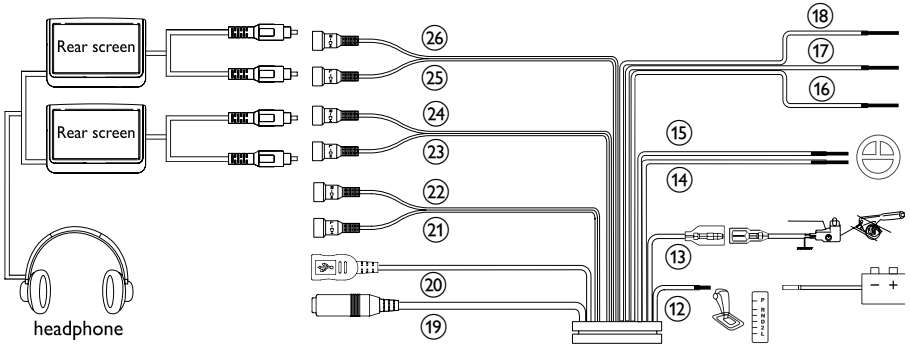

GPS антеннасы туралы

⚠ Абайлаңыз

- Жарақат алу қаупі бар: ешқашан антенна және оның қосалқы құралдарын ауа жастығының қақпағында орнатпаңыз.
- Бөлшектерді жұтып алу қаупі бар: антеннаны және қосалқы құралдарды балалардың қолы жетпейтін жерде ұстаңыз.

! Ескерту

- Электромагниттік кедергі қаупі бар: GPS антеннасын ешбір сенсорлар немесе саңылаулар үстінде орнатпаңыз.
- Көліктің навигация жүйесінің қысқа тұйықталу, дұрыс емес жұмыс істеу немесе зақымдалу қаупі бар: GPS антеннасының кабелін ауыстырмаңыз немесе антенна.
- Нашар қабылдау қаупі бар: тек жинақтағы металл табақты пайдаланыңыз, оны кесуші немесе пішінін өзгертуші болмаңыз; GPS антеннасын боямаңыз.
- GPS антеннасының кабелі зақымдалуы мүмкін: антеннаны алған кезде ешқашан антенна кабелінен тартпаңыз.
- Көлікке сызат түсіру қаупі бар: GPS антеннасының қорабында магнит бар. Оны орнатқанда немесе алғанда, қандай да бір металл беттен сүйремеңіз.

GPS антеннасын қосу

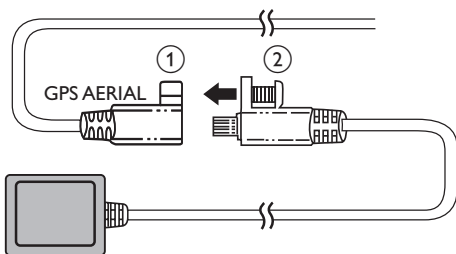

- 1 GPS антеннасын көліктің навигация жүйесіне қосыңыз.
- 2 Жинақтағы бұранданы пайдаланып коннекторларды бекітіңіз.

GPS антеннасын орнату

GPS антеннасының сигнал қабылдағышын орнатуға болады:

- Бақылау тақтасының қақпағында
- Артқы көрініс айнасының артқы панелінде

☰ Ескертпе

- Металл табаққа тиетін түйіспе бетінде ылғал, шаң, кір, май және басқа кір жоқ екенін тексеріңіз.
- Егер металл табақты алсаңыз, біраз желім түйіспе бетінде қалуы мүмкін.

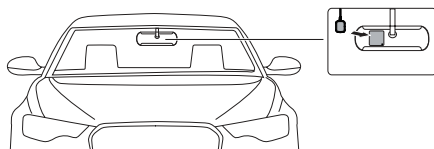
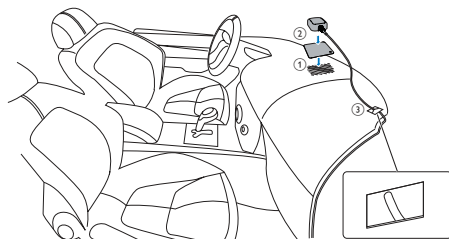

- 1 Металл табақтың қорғағыш қақпағын алып, қайта бекітіңіз.
- 2 Антенна қорабын металл табаққа бекітіңіз.
- 3 Антенна кабелін бекіту үшін қысқыштарды пайдаланыңыз.

Бақылау тақтасына орнату

Ескертпе

- Негізгі құрылғыны көлікке орнату алдында сымдар дұрыс қосылғанын тексеріңіз.
- Егер оталдыру кілтін OFF (ӨШІРУ/І) күйіне, содан кейін қайтадан ON (ҚОСУ/Ы) күйіне бұрғанда алдын ала орнатылған радиостанциялар жоғалса, қызыл сымдарды сарыларына айқас түрде қайта жалғаңыз.

- 1 Егер көлікті кірістірілген жүргізу немесе навигация компьютері болмаса, көлік батареясының теріс клеммасын ажыратыңыз.
 - Егер кірістірілген жүргізу немесе навигация компьютері бар көлікте батареяны ажыратсаңыз, компьютер жадын жоғалтуы мүмкін.
 - Егер көлік батареясы ажыратылмаған болса, қысқа тұйықталуды болдырмау үшін ашық сымдар бір біріне тимейтінін тексеріңіз.
- 2 Көліктің бақылау тақтасының саңылауы мына өлшемдер шеңберінде екенін тексеріңіз:

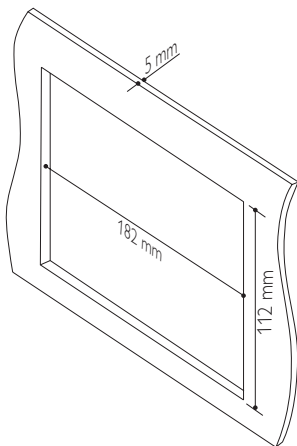

- Бақылау тақтасы саңылауышының көлбеу бұрышы 20 градустан жоғары болса, құрылғыны пайдалану мүмкін емес болғандықтан, көліктің бақылау тақтасының көлденең көлбеуі 0 және 20 градус арасында екенін тексеріңіз.

- 3 «Шырт» еткен дыбысты естігенше құрылғыны бақылау тақтасының ішіне сырғытыңыз.

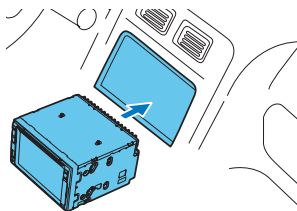

- 4 Көлік батареясының теріс клеммасын қайта қосыңыз.

4 Жұмысты бастау



Ескерту

- Көлік апаратының қаупі бар! Жүргізу кезінде ешқашан бейне көрмеңіз немесе осы жүйені пайдаланбаңыз.

Қашықтан басқару құралын дайындау

Бірінші рет пайдаланғанда

Қорғағыш парақты тартып шығарыңыз.

- ↳ Қашықтан басқару құралы пайдалануға дайын.

Батареяны ауыстыру



Ескерту

- Жарылу қаупі бар! Батареяларды қызудан, күн сәулесінен немесе оттан аулақ ұстаңыз. Батареяларды отқа тастамаңыз.



Ескертпе

- Батареяның заряды таусылған немесе қашықтан басқару құралы ұзақ уақыт пайдаланылмайтын болса, батареяны шығарыңыз.
- Ішінде химиялық заттар бар болғандықтан, батареяларды дұрыс тастау керек.
- Перхлоратты материал - арнайы ұстау ережесі қолданылуы мүмкін. www.dtsc.ca.gov/hazardouswaste/perchlorate торабын қараңыз.

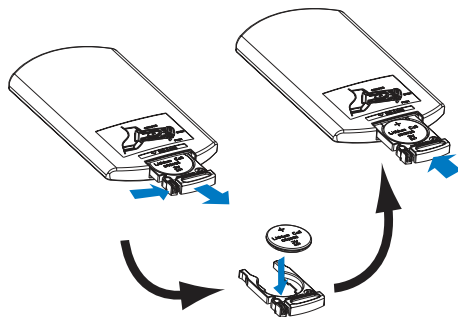

- 1 Батарея науасын тартып шығарыңыз.
- 2 Бір CR2025 батареясын көрсетілгендей полюстерін дұрыс қаратып (+/-) салыңыз.
- 3 Батарея науасын салыңыз.

Қосу

⊖ * түймесін басыңыз.

- ↳ Іске қосылу кезінде PHILIPS логотипі және орындалу барысының жолағы көрсетіледі.

- Жүйені өшіру үшін ⊖ * түймесін 3 секунд бойы басып тұрыңыз.

Бірінші рет пайдаланғанда

Сәтті іске қосудан кейін келесі интерфейс көрсетіледі.



1 Экрандық дисплейдің тілін таңдау үшін түртіңіз.

↳ Келесі интерфейс көрсетіледі.



2 Орынға сәйкес радио аймағын таңдау үшін түртіңіз.

↳ Келесі интерфейс көрсетіледі.

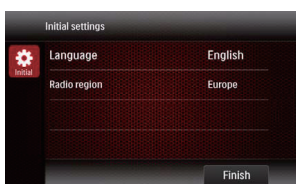

3 Бастапқы параметрлерді орнатуды аяқтау үшін **[Finish]** пәрменін түртіңіз.

↳ Құрылғы радио режиміне автоматты түрде ауысады.

Басты мәзірді пайдалану

Ескертпе



- Егер белгішені түрткенде  көрсетілсе, бұл таңдалған тасушы немесе мүмкіндік қазіргі уақытта қол жетімді емес екенін көрсетеді.

Бастапқы мәзірге қатынау



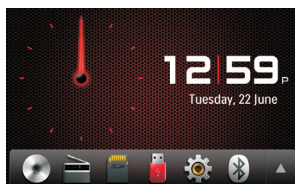

Басты мәзірге қатынасу үшін  пәрменін түртіңіз.

↳ Сағат, күн және жиі пайдаланылатын белгішелердің жолағы көрсетіледі.



- Барлық мүмкіндік белгішелері көрсетілген толық мәзірге қатынасу үшін  пәрменін түртіңіз.
- Басты мәзірге оралу үшін  пәрменін түртіңіз.



-  **[Radio]**: көзді FM/AM радиосына ауыстыру.
-  **[Disc]**: көзді дискіге ауыстыру.
-  **[USB]**: көзді USB жақ құрылғысына ауыстыру.
-  **[SDHC]**: көзді SD/SDHC картасына ауыстыру.
-  : iPod/iPhone қосылып, танылғаннан кейін осы белгіше таңдаулы белгішелер жолағында көрсетіледі.

Көзді қайтадан iPod/iPhone құрылғысына ауыстыру үшін оны түртіңіз.

- **◆ [Navigation]:** навигация жүйесіне қатынасу.
- **Ⓛ [Bluetooth]:** Bluetooth мүмкіндігін пайдалану.
- **📡 [AV-IN 1]/[AV-IN 2]:** көзді сыртқы бейне ойнатқышынан тасымалданатын дыбыс және бейне кірісіне ауыстыру.
- **📺 [Rear zone]:** артқы мониторлардың параметрлеріне қатынасу.
- **⚙ [SWC]:** басқару дөңгелегіндегі түймелерге функцияларды белгілеу интерфейсіне қатынасу.
- **⚙ [Settings]:** жүйе мәзіріне қатынасу.

Басты мәзірді теңшеу



- 1 Белгішені жылжитын болғанша түртіп, ұстап тұрыңыз.
- 2 Оны мақсатты орынға сүйреңіз де, саусағыңызды жіберіңіз.
 - Белгішені жиі пайдаланылатын белгішелердің жолағынан төменгі аумаққа жылжитқанда белгішенің атауы кеткенде саусағыңызды жіберіңіз.
 - Белгішені төменгі аумақтан жиі пайдаланылатын белгішелердің жолағына жылжитқанда белгішенің атауы кеткенде саусағыңызды жіберіңіз.
- 3 Басты мәзірге оралу үшін ▼ пәрменін түртіңіз.
↳ Жиі пайдаланылатын белгішелердің жолағы жаңартылады.

Күн мен уақытты орнату

- 1 Барлық мүмкіндік белгішелері көрсетілген толық мәзірді ашу үшін **🏠** > **▲** тармағына өтіңіз.
- 2 **⚙ [Settings]** пәрменін түртіңіз.
↳ **[General]** мәзірі көрсетіледі.



- 3 Уақыт пішімін таңдау үшін **[Clock Mode]** пәрменін түртіңіз.
 - **[24Hr]:** 24 сағаттық уақыт пішімі
 - **[12Hr]:** 12 сағаттық уақыт пішімі
- 4 Күнді орнату интерфейсін көрсету үшін **[Date]** пәрменін түртіңіз.



- 5 Жылды, айды және күнді орнату үшін **▲** **▼** пәрменін түртіңіз.
- 6 Уақытты орнату интерфейсін көрсету үшін **[Time]** пәрменін түртіңіз.

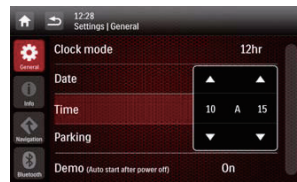

- 7 Сағатты және минутты орнату үшін **▲** **▼** пәрменін түртіңіз.
- 8 Басты мәзірге оралу үшін **↩** пәрменін түртіңіз.

Экран жарықтығын реттеу

Экранның жарықтық деңгейін таңдау үшін алдыңғы панельде  түймесін басып тұрыңыз.

- [Level 1], [Level 2] немесе [Level 3]

Көрсету дизайндарын ауыстыру

Алдын ала орнатылған көрсету дизайнын таңдаңыз.

- 1 Кез келген режимде  пәрменін, содан кейін [Display Design] пәрменін түртіңіз.
↳ [Display Design] интерфейсі көрсетіледі.



- 2 Опцияларды көрсету үшін параметрді түртіңіз.
 - [Wallpaper]: тұсқағазды таңдау.
 - [Visualizer]: қозғалысты көрнекілендіру әсерін таңдау.
 - [Skin]: экрандық белгішелер үшін фондық түсті таңдау.
- 3 Таңдау үшін параметрді түртіңіз.
- 4 Алдыңғы режимге оралу үшін  түймесін түртіңіз.

5 Қатты ақпарат тасушыдан ойнату

Бұл жүйені дискіде, USB жад құрылғысында немесе SD/SDHC картасында сақталған дыбысты тыңдау, бейнелерді көру және фотосуреттерді көру үшін пайдалануға болады.



Ескертпе

- Пайдалану алдында үйлесімді тасушыны тексеріңіз.



Дискіні салу

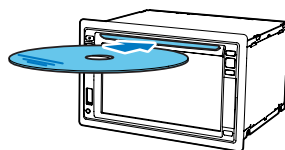

Ескерту

- Ешқашан диск ұяшығына диаметрі 12 см дискіден басқа ешбір затты салмаңыз.



- 1 Дискіні диск ұяшығына белгі жағын жоғары қаратып салыңыз.
↳ Автоматты түрде ойнатыла бастайды.
 - Егер ойнату автоматты түрде басталмаса, экранды түртіп  белгішесін көрсетіңіз де, ойнатуды бастау үшін  пәрменін түртіңіз.
- 2 Дискіні шығару үшін  түймесін басыңыз.
↳ Дискіні шығарғанда жүйе алдыңғы көзге немесе радио режиміне ауысады.

Аймақтық код

Төмендегі аймақтық кодпен белгіленген DVD дискілерін ойнатуға болады.

DVD аймақтық коды

Елдер



Ресей

USB құрылғысын жалғау

Ескертпе

- USB жад құрылғысында үйлесімді файлдар бар екенін тексеріңіз.
- NTFS (Жаңа технология файлдық жүйесі) файлдық жүйесіне қолдау көрсетілмейді.

- 1 Ашу үшін USB ұяшығының қақпағын жоғары итеріңіз.
- 2 USB жад құрылғысын USB ұяшығына жалғаңыз.
↳ Автоматты түрде ойнатыла бастайды.

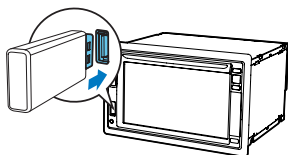

- USB жад құрылғысын алу үшін алдымен жүйені басқа көзге ауыстырыңыз.

SD/SDHC картасын салу

Ескертпе

- SD/SDHC картасында үйлесімді файлдар бар екенін тексеріңіз.
- NTFS (Жаңа технология файлдық жүйесі) файлдық жүйесіне қолдау көрсетілмейді.

- 1 Қорғағыш қақпақты жоғары аударыңыз.
- 2 SD/SDHC картасын  ұяшығына «шырт» еткен дыбысты естігенше салыңыз.
↳ Автоматты түрде ойнатыла бастайды.

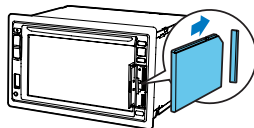





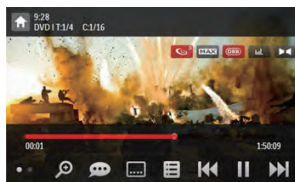

SD/SDHC картасын алу

- 1 Жүйені басқа көзге ауыстырыңыз.
- 2 «Шырт» еткен дыбысты естігенше картаны ішке басыңыз.
↳ Карта ажырайды.
- 3 SD/SDHC картасын тартып шығарыңыз.

Ойнатуды басқару

Бейнелер



-  : басты мәзірге оралу.
-  : кескінді үлкейту немесе кішірейту.
-  : қол жетімді дыбыс арнасын немесе дыбыс тілін таңдау.
-  : қол жетімді субтитрді таңдау.
-  :
 - DVD үшін диск мәзіріне немесе түбірлік мәзірге оралу.
 - Жазылған файлдар үшін файлдар немесе қалталар тізіміне оралу. (ақылдасу 'Жазылған файлдарды шолу' бет 113)

- **PBC**: тек VCD/SVCD үшін, PBC (ойнатуды басқару) мүмкіндігін қосу немесе өшіру.
- **◀◀/▶▶**: алдыңғы немесе келесі тақырыпқа, тарауға, жолға немесе файлға өту.
 - Жолда жылдам алға іздеу немесе артқа айналдыру үшін орындалу барысының жолағын түрттіңіз.
- **||/▶**: ойнатуды бастау, кідірту немесе жалғастыру.
- **●●**: екінші бетте басқару белгішелерін көрсету.



- **↺**: қайталау режимін таңдау.
 - DVD: **[Rep: chapter]** (ағымдағы тарауды қайталау), **[Rep: title]** (ағымдағы тақырыпты қайталау), **[Rep:all]** (барлық тарауларды және тақырыптарды қайталау) немесе **[Rep:off]** (қайталап ойнатуды болдырмау).
 - VCD/SVCD: **[Rep: one]** (ағымдағы жолды қайталау) немесе **[Rep:all]** (барлық жолдарды қайталау).
 - Жазылған файлдар: **[Rep: one]** (ағымдағы бейне файлын қайталау), **[Repeat folder]** (ағымдағы қалтадағы барлық бейне файлдарын қайталау) немесе **[Rep:all]** (барлық бейне файлдарын қайталау).
- **[16:9]/[4:3]**: кадр пішімін таңдау.
- **☼**: түртіп жарықтық жолағын көрсетіңіз, содан кейін экран жарықтығын реттеу үшін жолақта түрттіңіз.
- **●**: түртіп контраст жолағын көрсетіңіз, содан кейін кескін контрастын реттеу үшін жолақта түрттіңіз.

- **☼**: түртіп қанығу жолағын көрсетіңіз, содан кейін кескін қанығуын реттеу үшін жолақта түрттіңіз.
- **●●**: бірінші бетте басқару белгішелерін көрсету.

Дыбыстар

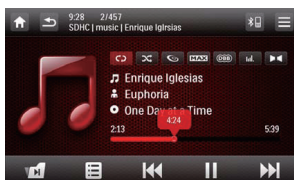

- **🏠**: басты мәзірге оралу.
- **↺**
 - Жолдар тізіміне қатынасу үшін бір рет басыңыз.
 - Қалталар тізіміне қатынасу үшін екі рет басыңыз.
 - Ойнату интерфейсіне оралу үшін қайта-қайта басыңыз.
- **📄**: тек жазылған файлдар үшін келесі дыбыс қалтасына өту.
- **☰**: жолдар немесе қалталар тізіміне оралу (ақылдасу 'Жазылған файлдарды шолу' бет 113).
- **◀◀/▶▶**: алдыңғы немесе келесі жолға өткізу.
 - Жолда жылдам алға іздеу немесе артқа айналдыру үшін орындалу барысының жолағын түрттіңіз.
- **||/▶**: ойнатуды бастау, кідірту немесе жалғастыру.
- **↺/↻/↺**: қайталау режимін таңдау.
 - **↻**: ағымдағы жолды қайталау.
 - **↺**: жазылған файлдар үшін ағымдағы қалтадағы барлық жолдарды қайталау.
 - **↺** (бөлектелген): барлық жолдарды ойнату.
- **⏮**: кездейсоқ ойнатуды (**⏮** бөлектелген) немесе реттік ойнатуды (**⏮** сұр) таңдаңыз.

Суреттер



- : басты мәзірге оралу.
- : суретті үлкейту немесе кішірейту.
- / : суретті сағат тілімен немесе сағат тіліне кері 90 градус қадаммен бұру.
- / : файлдар немесе қалталар тізіміне оралу (ақылдасу 'Жазылған файлдарды шолу' бет 113).
- / : алдыңғы немесе келесі суретті таңдау.
- / : слайдшоуды кідірту немесе жалғастыру.
- : екінші бетте басқару белгішелерін көрсету.



- [16:9]/[4:3]: кадр пішімін таңдау.
- : түртіп жарықтық жолағын көрсетіңіз, содан кейін экран жарықтығын реттеу үшін жолақта түртіңіз.
- : түртіп контраст жолағын көрсетіңіз, содан кейін кескін контрастын реттеу үшін жолақта түртіңіз.
- : түртіп қанығу жолағын көрсетіңіз, содан кейін экран қанығуын реттеу үшін жолақта түртіңіз.
- : бірінші бетте басқару белгішелерін көрсету.

Жазылған файлдарды шолу

Жазылған файлдарды ойнату кезінде файлдар тізіміне қатынасуға және тізімнен файлдарды таңдауға болады.

- 1 Файлдар немесе қалталар тізіміне қатынасу үшін түймесін түртіңіз.

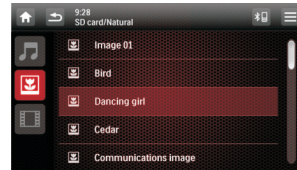

- 2 Файл санатын таңдау үшін белгішені түртіңіз.
 - : дыбыс жолдарының немесе қалталарының тізімін көрсету.
 - : сурет файлдарының немесе қалталарының тізімін көрсету.
 - : бейне файлдарының немесе қалталарының тізімін көрсету.
- 3 Ойнатуды бастау үшін файлдың атауын түртіңіз.





DivX® бейнелері туралы

DivX® бейнесі — жоғары сығымдау коэффициентіне қарамастан жоғары сапаны сақтайтын сандық мультимедиа пішімі. Желілік дүкендерден жалға алынған немесе сатып алынған DivX® VOD (Video-on-Demand) бейнелерін ойнатуға болады. Сондай-ақ, VOD DivX емес бейнелерді ойнатуға болады.

DivX VOD бейнелерін ойнату

Осы өнімде DivX® VOD бейнелерін ойнату үшін осы өнімде DivX® VOD коды, компьютерде орнатылған DivX ойнатқышы және тегін DivX тіркелгісі қажет.

Өнімде DivX® VOD кодын табыңыз.

- 1 Барлық мүмкіндік белгішелері көрсетілген толық мәзірді ашу үшін  >  тармағына өтіңіз.
- 2 Жүйе параметрлерін орнату мәзіріне қатынасу үшін  [Settings] түймесін түртіңіз.
- 3 [Info] мәзіріне қатынасу үшін  [Info] түймесін түртіңіз.
- 4 Тіркеу кодын көрсету үшін [DivX(R) VOD] түймесін түртіңіз.

Ескертпе

- Егер компьютерде DivX ойнатқышы орнатылмаған болса, оны www.divx.com сайтынан тегін жүктеңіз.
- Егер сізде DivX тіркелгісі жоқ болса, компьютерде орнатылған DivX ойнатқышы арқылы оны тегін жасаңыз.

Компьютерде DivX ойнатқышы арқылы

- 1 DivX® VOD кодының көмегімен осы өнімді DivX тіркелгісінде тіркеңіз.
 - Тіркелуден кейін бірдей DivX тіркелгісімен жалға алынған немесе сатып алынған алдыңғы бейнелерді осы өнімде ойнатуға болады.
- 2 DivX тіркелгісінің көмегімен DivX® VOD бейнелерін жалға алыңыз немесе сатып алыңыз.
- 3 DivX® VOD бейнелерін қолдау көрсетілетін жазылмалы дискіге тасымалдаңыз.

Өніміңізде

DivX® VOD бейнелерін дискіден ойнатыңыз.

Ескертпе

- DivX бейнелерін жүктеу және ойнату туралы қосымша мәліметтер алу үшін www.divx.com сайтына өтіңіз.

VOD DivX емес бейнелерді ойнату

- 1 Бейнелерді және субтитр файлдарын қолдау көрсетілетін жазылмалы дискіге, USB жад құрылғысына немесе SD/SDHC картасына тасымалдаңыз.
- 2 Бейне файлдарын дискіден, USB жад құрылғысынан немесе SD/SDHC картасынан ойнатыңыз.

Ескертпе

- DivX DRM қорғалған файлын ойнату үшін алдымен үйлесімді дискіге тасымалдаңыз.
- Субтитр файл атауы DivX бейнесінің файл атауымен (файл кеңейтімін қоспағанда) бірдей болуы керек.
- DivX бейне файлын және оның субтитр файлын бірдей каталогта сақтау керек.
- Бұл өнім келесі пішімдердегі субтитр файлдарын қолдайды: .srt және .sub.

6 Радио тыңдау

Радио режиміне ауысу

Бірінші рет іске қосылудан кейін жүйе радио режиміне автоматты түрде ауысады.

Кейін көзді қайтадан радиоға ауыстыру үшін басты мәзірде **[Radio]** пәрменін түртіңіз.

↳ Радионың интерфейсі көрсетіледі.



Реттеу

Радиостанцияларды іздеу алдында параметрлерді орнатуды орындаңыз.

Параметрлерді орнату мәзірлерін көрсету үшін **[Menu]** пәрменін түртіңіз.

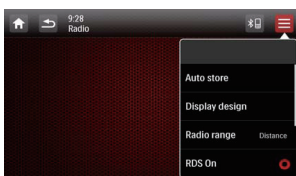

Радио ауқымын таңдау

1 **[Radio Range]** түймесін түртіңіз.

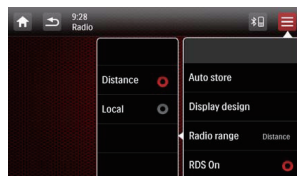

2 Тюнер сезімталдығын таңдау үшін **[Distance]** немесе **[Local]** түймесін түртіңіз.

- **[Distance]**: сигналдары күшті және әлсіз станцияларға реттеуге болады.
- **[Local]**: сигналдары күшті станцияларға ғана реттеуге болады.

RDS мүмкіндігін қосу

[Menu] Ескертпе

- RDS мүмкіндігі әдепкі бойынша қосылған.
- RDS мүмкіндігі қосылғаннан кейін ғана **[PTY list]** көрсетіледі.

RDS мүмкіндігін қосу үшін **[RDS Off]** (RDS өшірілген) пәрменін түртіңіз.

↳ **[PTY list]** параметрі көрсетіледі.

- RDS мүмкіндігін өшіру үшін **[RDS On]** (RDS қосылған) пәрменін түртіңіз.

Радио станцияға реттеу



1 Диапазонды таңдау үшін **FM** немесе **AM** параметрін түртіңіз.

- FM диапазондары: **FM1, FM2, FM3**
- AM диапазондары: **AM1, AM2**

- 2 Мақсатты радиостанцияның жиілігі көрсетілгенше < немесе > түймесін қайта-қайта түртіңіз.
- Радиостанцияға автоматты түрде реттеу үшін < немесе > түймесін жиілік цифрлары өзгере бастағанша түртіп, ұстап тұрыңыз.



Кеңес

- Сондай-ақ, диапазонды таңдау үшін қашықтан басқару құралында **BAND** түймесін қайта-қайта басуға болады.

Радиостанцияларды жадта сақтау

Әр диапазонда 6-ға дейін станцияны сақтауға болады.

Радио стансаларды қолмен сақтау

- 1 Диапазонды таңдаңыз.
- 2 Мақсатты радиостанцияға реттеңіз.
- 3 Арналардың (1 - 6) біреуін екі секундтан аса түртіп, ұстап тұрыңыз.
 - ↳ Радиостанция таңдалған арнада сақталады.

Радио станцияларды автоматты түрде сақтау

Әр анықталған радиостанцияның 10-секундтық алдын ала қарауын тарататын кіріспесі бар іздеу көмегімен радиостанцияны іздеуге болады.

- 1 Диапазонды таңдаңыз.
- 2 ≡ түймесін түртіңіз.
- 3 **[Auto Store]** түймесін түртіңіз.
 - ↳ Автоматты іздеу басталады. Таңдалған диапазонның алты ең күшті станциясы алдын ала орнатылған арналарда автоматты түрде сақталады.

Сақтаулы радиостансаны реттеу

- 1 Диапазонды таңдаңыз.
- 2 Алдын ала орнатылған радиостанцияны таңдау үшін алдын ала орнатылған арналардың (1 - 6) біреуін түртіңіз.



RDS қатысты мүмкіндіктерді пайдалану



Ескертпе

- RDS мүмкіндігі қосылғаннан кейін ғана RDS қатысты мүмкіндіктерді пайдалана аласыз.

Белгілі бір түрге жататын RDS бағдарламаларын іздеу



- 1 Бағдарлама түрлерінің тізімін көрсету үшін ≡ > **[PTY list]** тармағына өтіңіз.
- 2 Іздеуді бастау үшін бағдарлама түрінің атауын түртіңіз.
 - ↳ Таңдалған түрге жататын бағдарламаларды тарататын RDS станциясын табылғанда, RDS станциясы автоматты түрде таратылады.

- RDS станциясын сақтау үшін алдын ала орнатылған арналардың біреуін түртіп, ұстап тұрыңыз.
- Басқа RDS станциясын іздеу үшін 1 және 2 қадамдарын қайталаңыз.

RDS бағдарлама түрлері

Элемент	Бағдарлама түрі	Сипаттама
1	NEWS	Жаңалықтар қызметтері
2	AFFAIRS	Саясат және ағымдағы істер
3	INFO	Арнайы ақпарат бағдарламалары
4	SPORT	Спорт
5	EDUCATE	Білім және кеңейтілген оқыту
6	DRAMA	Радио пьесалары және әдебиеті
7	CULTURE	Мәдениет, дін және қоғам
8	SCIENCE	Ғылым
9	VARIED	Ойын-сауық бағдарламалары
10	POP M	Поп музыка
11	ROCK M	Рок музыкасы
12	MOR M	Жеңіл музыка
13	LIGHT M	Жеңіл классикалық музыка
14	CLASSICS	Классикалық музыка
15	OTHER M	Басқа музыка бағдарламалары
16	WEATHER	Ауа райы
17	FINANCE	Қаржы
18	CHILDREN	Балаларға арналған бағдарламалар
19	SOCIAL	Әлеуметтік істер
20	RELIGION	Дін
21	PHONE IN	Телефон кірісі

22	TRAVEL	Сапар шегу
23	LEISURE	Бос уақыт
24	JAZZ	Джаз музыкасы
25	COUNTRY	Кантри музыкасы
26	NATION M	Ұлттық музыка
27	OLDIES	Ескі музыка
28	FOLK M	Халықтық музыка
29	DOCUMENT	Деректік
30	TEST	Дабылды тексеру
31	ALARM	Дабыл

Баламалы жиіліктерді пайдалану

Егер RDS станциясының сигналы нашар болса, AF (баламалы жиілік) функциясын қосыңыз. Жүйе бірдей бағдарламаны тарататын сигналы күшті станцияны іздейді. AF функциясын қосу немесе өшіру үшін **AF** түймесін түртіңіз.

- **AF** (бөлектелген): функция қосылған.
- **AF** (сұр): функция өшірілген.

Жол қозғалысы туралы хабарландыру алу

Жол қозғалысы туралы хабарландыруларды алғыңыз келсе, TA (жол қозғалысы туралы хабарландыру) функциясын қосыңыз. TA функциясын қосу немесе өшіру үшін **TA** түймесін түртіңіз.

- **TA** (бөлектелген): функция қосылған. Жол қозғалысы туралы хабарландыру эфирде болса, жүйе радио режиміне автоматты түрде ауысады және жол қозғалысы туралы хабарландыруды тарата бастайды. Жол қозғалысы туралы хабарландыру аяқталады, жүйе алдыңғы режимге оралады.
- **TA** (сұр): функция өшірілген.

7 Навигация жүйесін пайдалану

Карта деректер картасын кірістіру

Ескертпе

- Карта деректер картасы жинаққа кірмейді.
- Карта деректер картасын пайдаланбай тұрып қажет болса, карта деректерін жаңартыңыз.

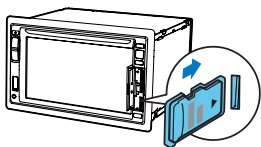

- 1 Қорғағыш қақпақты жоғары аударыңыз.
- 2 Карта деректер картасын «шырт» еткен дыбысты естігенше **MAP** ұяшығына салыңыз.
- 3 Қорғағыш қақпақты жабыңыз.

Жолдағы сапарда шарлау

Ескертпе

- Жол көлік апатының қаупі бар! Ешқашан навигация жүйесін жүргізу кезінде пайдаланбаңыз. Жүргізу алдында межелі орынды және басқа навигация техникалық сипаттамаларын орнатуды аяқтаңыз.

- 1 **NAVI** түймесін басыңыз.
 - Сондай-ақ, навигация жүйесіне қатынасу үшін басты мәзірде  пәрменін түртуге болады.
 - ↳ Навигация интерфейсі бірнеше секундтан кейін көрсетіледі.
- 2 Навигацияның техникалық сипаттамаларын орнату үшін навигация картасының пайдалану нұсқаулығындағы нұсқауларды орындаңыз.

8 Bluetooth құрылғыларын пайдалану

Осы жүйенің көмегімен ойнатқыш дыбысын тыңдауға және Bluetooth арқылы қоңырау шалуға болады.

Bluetooth функциясын белсендіру

- Басты мәзірде **B** пәрменін түртіңіз.
- Кез келген басқа режимде экранның жоғарғы жағында **B** пәрменін түртіңіз.

Құрылғыны жұптастыру

Ескертпе

- WOOX Innovations компаниясы барлық Bluetooth құрылғыларымен үйлесімділікке кепілдік бермейді.
- Құрылғыны осы жүйемен жұптастырудың алдында Bluetooth үйлесімділігіне арналған пайдаланушы нұсқаулығын оқыңыз.
- Құрылғыдағы Bluetooth функциясы қосулы екенін және құрылғыңыз барлық басқа Bluetooth құрылғыларына көрінетіндей орнатылғанын тексеріңіз.
- Осы жүйе мен Bluetooth құрылғысы арасындағы жұмыс ауқымы шамамен 8 метр (24 фут).
- Осы жүйе мен Bluetooth құрылғысының арасындағы кез келген кедергі жұмыс ауқымын қысқартуы мүмкін.
- Кедергі келтіруі мүмкін кез келген басқа электр құрылғысынан алыс ұстаңыз.

Бірінші құрылғыны жұптастыру

- 1 Осы жүйеде Bluetooth функциясын белсендіріңіз.
↳ Келесі интерфейс көрсетіледі.

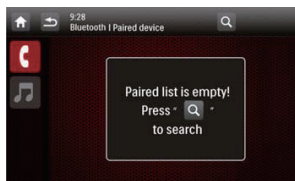

- 2 Басқа Bluetooth құрылғыларын іздеу үшін осы жүйеде **Q** түймесін түртіңіз.

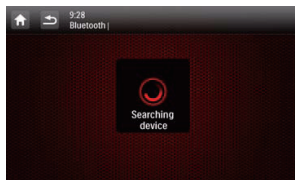

- 3 Құрылғылар тізімінде Bluetooth құрылғысының атауын түртіңіз, содан кейін атаудың артында **Q** түймесін түртіңіз.



- ↳ Жұптастыру басталады, содан кейін құрылғыда CED1900 ойнатқышының жұптастыруды сұрауы көрсетіледі.

- 4 Құрылғыда CED1900 ойнатқышынан жұптастыруды сұрауды қабылдаңыз, «0000» әдепкі құпия сөзін енгізіңіз, содан кейін енгізілген құпия сөзді растаңыз.

- ↳ **[Paired OK!]** жыпылықтайды, содан кейін осы жүйеде **[Connecting]** көрсетіледі.

- 5 Құрылғыда CED1900 қосылымын қосыңыз немесе оған рұқсат етіңіз.
- Егер ойнатқыш қосылса, осы жүйеде музыканы ойнату интерфейсі көрсетіледі.



♪ : музыканы ойнату интерфейсіне оралу үшін түртіңіз.

☰ : жұптастырылған мобильді телефондар тізімін көрсету үшін түртіңіз.

☰ : жұптастырылған мобильді телефондар тізімін көрсету үшін түртіңіз.

♥ : жұптастырылған мобильді телефондар тізімін көрсету үшін түртіңіз.

- Егер мобильді телефон қосылса, осы жүйеде пернетақта көрсетіледі.

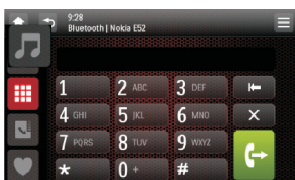

♪ : жұптастырылған ойнатқыштар тізімін көрсету үшін түртіңіз.

☰ : телефон қоңыраулары үшін экрандық пернетақтаны көрсету үшін түртіңіз.

☰ : мобильді телефонмен және пернетақтамен синхрондалған телефон кітапшасын көрсету үшін түртіңіз.

♥ : таңдаулы контактілердің тізімін көрсету үшін түртіңіз.

Қосымша құрылғыларды жұптастыру

- 1 Осы жүйеде Bluetooth функциясын белсендіріңіз.
 - ↳ Келесі интерфейстердің біреуі көрсетіледі.



- 2 Жоғарғы оң жақ бұрышта ☰ түймесін түртіңіз.

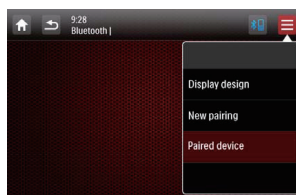

- 3 Bluetooth құрылғыларын іздеуді бастау үшін **[New Pairing]** түймесін түртіңіз.
- 4 Қосылымды орындау үшін жоғарыдағы «Бірінші құрылғыны жұптастыру (ақылдасу 'Бірінші құрылғыны жұптастыру' бет 119)» бөлімінде көрсетілген 3 - 5 қадамдарын қайталаңыз.

Ескертпе

- Музыка ойнатқышын және мобильді телефонды бір уақытта қосуға болады.

Жұптастырылған құрылғыларды басқару

- 1 Bluetooth функциясын белсендіріңіз.
- 2 **♪** немесе **☰** түймесін түртіңіз.
 - Жұптастырылған ойнатқыштарды басқару үшін **♪** түймесін түртіңіз.
 - Жұптастырылған мобильді телефондарды басқару үшін **☰** түймесін түртіңіз.
- 3 Жоғарғы оң жақ бұрышта **☰** түймесін түртіңіз.

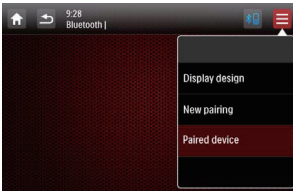

- 4 **[Paired Device]** түймесін түртіңіз.
↳ Жұптастырылған құрылғылардың тізімі көрсетіледі.



- 5 Қайта қосу, ажырату немесе жою үшін жұптастырылған құрылғының атауын түртіңіз.
 - **🔄**: құрылғыны қайта қосу үшін түртіңіз.
 - **🗑️**: құрылғыны ажырату үшін түртіңіз.
 - **🗑️**: құрылғыны жұптастырылған құрылғылар тізімінен жою үшін түртіңіз.
- 6 **🔄**, **🗑️** немесе **🗑️** түймесін түртіңіз.

☼ Кеңес

- Қосылым үзілгеннен кейін құрылғыны қайтадан қолмен қосу үшін автоматты қосу функциясын өшіріңіз (ақылдасу 'Bluetooth параметрлерін реттеу' бет 131).

Қосылған құрылғыдан аудио ойнату

Егер қосылған Bluetooth құрылғысы Дыбысты таратудың кеңейтілген профилін (A2DP) қолдаса, жүйе арқылы құрылғыда сақталған жолдарды тыңдауға болады. Егер құрылғы Audio Video Remote Control Profile (AVRCP) профилін де қолдаса, ойнатуды жүйеде немесе оның қашықтан басқару құралының көмегімен басқара аласыз.

- 1 Қосылған құрылғыдағы жолды ойнатыңыз.
- 2 Осы жүйеде музыканы ойнату интерфейсін көрсету үшін **♪** түймесін түртіңіз.



- 3 Ойнатуды басқару үшін интерфейсегі белгішелерді түртіңіз.
 - **▶️||**: ойнатуды кідірту немесе жалғастыру.
 - **⏪ / ⏩**: алдыңғы немесе келесі жолды таңдау.

☰ Ескертпе

- Егер қосылған құрылғы AVRCP профилін қолдамаса, қосылған құрылғыда ойнатуды басқарыңыз.

Қоңырау шалу

Ескертпе

- Жүйе мен мобильді телефон арасында Bluetooth қосылымын белсенді сақтаңыз.

Сыртқы микрофонды табу

Жақсырақ байланыс сапаы үшін сыртқы микрофонды қосыңыз.

Ескертпе

- Сыртқы микрофон осы жүйенің жинағына кірмейді.

- 1 Осы жүйеге микрофон қосылғанын тексеріңіз.
- 2 Микрофонды дұрыс орынға қойыңыз, мысалы, оны бақылау тақтасына бекітіңіз немесе күннен қорғау қалқанына қыстырыңыз.

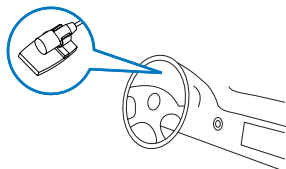

Нөмірге қоңырау шалу

Жүйенің көмегімен телефон қоңырауларын шалуға болады.

- 1 Экранның жоғарғы жағында **☎** түймесін түртіңіз.
 - ↳ Пернетақта көрсетіледі.
 - Егер пернетақта көрсетілмесе, **☰** түймесін түртіңіз.

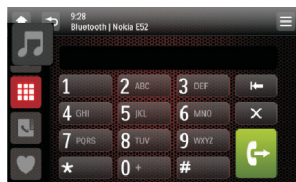

- 2 Телефон нөмірін енгізу үшін сан белгішелерін түртіңіз.
 - Соңғы цифрды өшіру үшін **←** түймесін түртіңіз.
 - Барлық цифрларды өшіру үшін **X** түймесін түртіңіз.
 - Алдыңғы экранға оралу үшін **↶** түймесін түртіңіз.
- 3 Қоңырау шалу үшін **☎** түймесін түртіңіз.
 - Қоңырауды аяқтау үшін **☎** түймесін түртіңіз.
 - Қоңырау кезінде сандарды енгізу үшін алдымен пернетақтаны көрсету үшін **☰** түймесін түртіңіз.

Соңғы қоңырау шалынған нөмірді қайта теру.

- 1 **☎** түймесін түртіңіз.
 - ↳ Соңғы қоңырау шалынған нөмір көрсетіледі.
- 2 Қоңырау шалу үшін **☎** түймесін қайтадан түртіңіз.



Қоңырауға жауап беру

Ескертпе

- Әдепкі бойынша, барлық кіріс қоңыраулар автоматты түрде алынады. Автоматты жауап функциясын өшіруге болады (ақылдасу 'Bluetooth параметрлерін реттеу' бет 131).

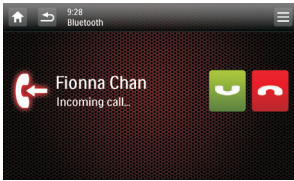
- 1 Кіріс қоңырау болғанда экранда [Incoming call...] көрсетіледі.



- 2 Қоңырауға жауап беру үшін  түймесін түртіңіз.
 - Қоңырауды қабылдамау немесе аяқтау үшін  түймесін түртіңіз.

Телефон қоңырауын мобильді телефонға аудару

Әдепкі бойынша, қоңырау кезінде дауыс зорайтқыштардан шығады.

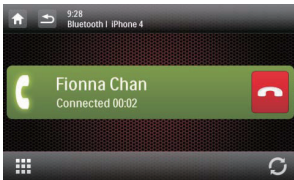

- 1 Телефон қоңырауын мобильді телефонға аудару үшін  түймесін түртіңіз.
 - ↳ Зорайтқыштардың дыбысы өшіріледі және дауыс мобильді телефоннан ғана шығады.
- 2 Сөйлесу үшін мобильді телефонды алыңыз.

Экрандық телефон кітапшасын пайдалану

- 1 Телефон кітапшасы интерфейсісін көрсету үшін  түймесін түртіңіз.
- 2 Телефон кітапшасын мобильді телефонмен синхрондауды бастау үшін [Sync] түймесін түртіңіз.
 - ↳ [Synchronizing...] көрсетіледі.
 - ↳ Синхрондау аяқталғаннан кейін контактілер тізімі көрсетіледі.

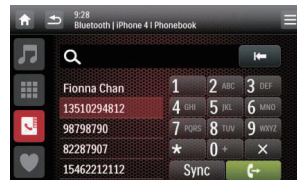

- 3 Тізімде контактінің атын түртіңіз, содан кейін қоңырау шалу үшін  түймесін түртіңіз.

Телефон кітапшасын басқару

- 1 Тізімде контактінің атын түртіңіз.
- 2  түймесін түртіңіз.
 - ↳ Келесі параметрлер көрсетіледі.
 - [Delete One]: таңдалған контактіні жою.
 - [Delete All]: барлық контактілерді жою.
 - [Cancel]: телефон кітапшасы интерфейсіне оралу.
- 3 Параметрлердің біреуін түртіңіз және растаныз.

Контактіні іздеу

Кілтсөзді енгізу үшін әліпбилік-сандық белгішелердің біреуін түртіңіз.

- Белгішеде көрсетілген бірінші әріпті енгізу үшін оны бір рет түртіңіз.
- Әріптер және цифрлар арасында ауысу үшін белгішені қысқа уақыт бойы және қайта-қайта түртіңіз.
- Соңғы енгізуді жою үшін  түймесін түртіңіз.

- ↳ Жүйе аты кілтсөзді қамтитын контактілерді іздейді.
- ↳ Егер контакт табылмаса, [No Match] көрсетіледі.

Ескертпе

- Кілтсөз ретінде 5-ке дейін таңбаны енгізуге болады.

Таңдаулы қоңыраулар тізімін өңдеу

Контактінің нөмірін таңдаулы қоңыраулар тізіміне сақтаңыз, сонда қоңырауды тез шалуға болады.

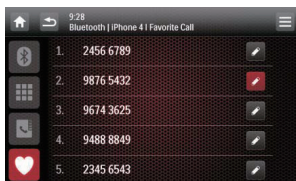

- 1 Таңдаулы қоңыраулар тізімін көрсету үшін ♥ түймесін түрттіңіз.
- 2 Реттік нөмірдің артында ✎ түймесін түрттіңіз.
- 3 Нөмірді енгізіңіз, содан кейін растау үшін OK түймесін түрттіңіз.
 - ↳ Нөмір сақталады.
 - Қоңырау шалу үшін тізімде нөмірді түрттіңіз.

9 iPod/iPhone құрылғысынан ойнату

Ескертпе

- Ойнату кезінде iPod/iPhone құрылғысының құлақсаппа ұяшығы арқылы дыбыстық сигналдар жіберілмейді.

Үйлесімді iPod/iPhone үлгілері

Бұл жүйе келесі iPod және iPhone үлгілерін қолдайды.

- iPhone 4, iPhone 3GS, iPhone 3G және iPhone
- iPod touch (1-ші, 2-ші, 3-ші және 4-ші буындар)
- iPod nano (1-ші, 2-ші, 3-ші, 4-ші, 5-ші және 6-шы буындар)
- Классикалық iPod

iPod/iPhone құрылғысын қосу

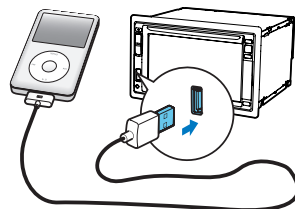

Apple 30 істікті USB кабелін мыналарға жалғаңыз:

- осы жүйенің алдыңғы панеліндегі USB ұяшығы және
- iPod/iPhone.

- ↳ Жүйе iPod/iPhone құрылғысында сақталған жолдарды ойнатуды бастайды.

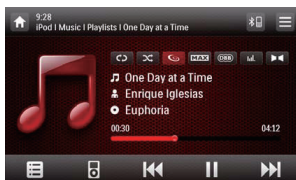

- iPod/iPhone қосылып, танылғаннан кейін басты мәзірдің жиі пайдаланылатын белгішелер жолағында көрсетіледі. Осы ойнату интерфейсіне ауысу үшін оны түртуге болады.

Ескертпе

- iPod/iPhone құрылғысын ажырату алдында жүйені басқа көзге ауыстырыңыз.

Ойнатуды басқару

Әдепкі бойынша, ойнатуды басқару үшін осы жүйенің экрандық ойнату интерфейсін пайдаланыңыз.

- : ойнатуды кідірту үшін түртіңіз.
- : ойнатуды жалғастыру үшін түртіңіз.
- : алдыңғы немесе келесі жолды ойнату үшін түртіңіз.
- / : қайталау режимін таңдау үшін түртіңіз.
 - : ағымдағы жолды қайталау.
 - (бөлектелген): барлық жолдарды ойнату.
 - (сұр): қайталап ойнатуды болдырмау.
- : ойнату режимін таңдау үшін түртіңіз.
 - (бөлектелген): жолдарды кездейсоқ ретпен ойнату.
 - (сұр): жолдарды ретпен ойнату.

- : iPod басқару режиміне ауысу үшін түртіңіз, сонда ойнатуды iPod/iPhone құрылғысынан басқара аласыз.
- : қайтадан экрандық басқару режиміне ауысу үшін түртіңіз, сонда осы жүйеде ойнатуды басқара аласыз.
- : музыка мәзіріне қатынасу үшін түртіңіз.

Жолды іздеу

Жолды музыка мәзірі арқылы таңдауға болады.

- 1 Музыка мәзіріне қатынасу үшін түймесін түртіңіз.

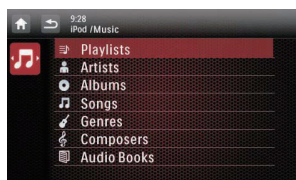

- 2 Санатты таңдау үшін түртіңіз.
 - ↳ Таңдалған санаттағы жолдар тізіледі.
- 3 Ойнатуды бастау үшін жолдың атауын түртіңіз.
 - Таңдалған санатта бір немесе бірнеше ішкі санат болса, алдымен санатты таңдаңыз.

iPod/iPhone құрылғысын зарядтау

iPod/iPhone қосылып, танылғаннан кейін iPod/iPhone зарядтала бастайды.

10 Дыбысты реттеу

Радио, музыка тыңдағанда немесе бейнені көргенде, дыбысты реттеу үшін төмендегі нұсқауларды орындаңыз.

Дыбыс деңгейін реттеу

Алдыңғы панельде +/- түймесін қайта-қайта басыңыз.

- +: дыбыс деңгейін арттыру.
- -: дыбыс деңгейін азайту.

Дыбысты өшіру

Алдыңғы панельде  түймесін басыңыз.

- Динамиктердің дыбысын қосу үшін  түймесін қайтадан басыңыз.

MAX Sound әсерін қосу



Ойнату интерфейсінде **MAX** түймесін түртіңіз.

- **MAX** (бөлектелген): MAX Sound әсері қосылған.
- **MAX** (сұр): MAX Sound әсері өшірілген.

DBV дыбыс әсерін қосу

DBV (динамикалық бассты күшейту) қосылған болса, төмен үндер электрондық жолмен жақсартылады.

Ойнату интерфейсінде  түймесін түртіңіз.

-  (бөлектелген): DBV әсері қосылған.
-  (сұр): DBV дыбыс әсері өшірілген.

FullSound әсерін қосу

 Ескертпе



- Бұл мүмкіндік радио тыңдағанда қол жетімді емес.

Philips FullSound сығымдауға байланысты жоғалатын дыбыс егжей-тегжейлерін қалпына келтіреді. Ол музыка сигналдарын қанығырақ етеді, осылайша әр эмоция нюансы және музыкалық генийдің әр егжей-тегжейі бар толық дыбысты естисіз.

Philips FullSound мүмкіндіктері:

- MP3 жолынан ықшам дискінің дыбыс сапасын беру,
- тереңдігі және әсері жоғарырақ, қанығырақ басқа жету,
- сығымдалған дыбыста болмайтын кеңістік сезімін қалпына келтіру және
- дыбыс дәлдігін және егжей-тегжейлерді жақсарту.

Ойнату интерфейсінде  түймесін түртіңіз.

-  (бөлектелген): FullSound әсері қосылған.
-  (сұр): FullSound әсері өшірілген.

Алдын ала орнатылған дыбыс эквалайзерін таңдаңыз.

1 Ойнату интерфейсінде  түймесін түртіңіз.

↳ Ағымдағы эквалайзер параметрлері көрсетіледі.



- 2 Алдын ала орнатылған дыбыс эквалайзерін таңдау үшін < немесе > түймесін түртіңіз.
- **[Custom], [Techno], [Rock], [Classic], [Jazz], [Optimal], [Flat]** немесе **[Pop]**
- ↳ Таңдалған дыбыс эквалайзері бөлектеледі.

- 3 Параметрлерді реттеу үшін шеңберді немесе жолақты түртіңіз.
- **[Bass]:** басс ауқымы (-14 және +14 арасында)
 - **[Middle]:** ортаңғы ауқым (-14 және +14 арасында)
 - **[Treble]:** жоғарғы жиіліктер ауқымы (-14 және +14 арасында)
 - **[LPF]:** төменгі жиіліктер сүзгісінің ауқымы (60 Гц, 80 Гц, 100 Гц немесе 160 Гц)
 - **[MPF]:** ортаңғы жиіліктер сүзгісінің ауқымы (0,5 кГц, 1,0 кГц, 1,5 кГц немесе 2,5 кГц)
 - **[HPF]:** жоғарғы жиіліктер сүзгісінің ауқымы (10,0 кГц, 12,5 кГц, 15,0 кГц немесе 17,5 кГц)
 - ↺ : параметрлерді қалпына келтіру үшін түртіп, ұстап тұрыңыз.
- 4 Шығу үшін ↵ түймесін түртіңіз.

- **(M)** : микшерді және балансты реттеуге арналған **[Fader] / [Balance]** интерфейсын көрсету үшін түртіңіз.
- **(SUB)** : сабвуферді орнатуға арналған **[Subwoofer]** интерфейсын көрсету үшін түртіңіз.

Микшерді және балансты реттеу



Микшер немесе баланс мәнін реттеу үшін + немесе — түймесін түртіңіз.

- **[Fader]:** микшер ауқымы (+16 және -16 арасында).
- **[Balance]:** баланс ауқымы (-16 және +16 арасында).

Сабвуферді орнату



- **[On]/[Off]:** сабвуферді қосу немесе өшіру үшін түртіңіз.
- **+ / -** : сабвуфердің дыбыс деңгейін (0 дБ - 14 дБ) орнату үшін түртіңіз.
- **[80 Гц]/[120 Гц]/[160 Гц]:** сабвуфер үшін төменгі жиіліктер сүзгісінің ауқымын таңдау үшін түртіңіз.

Басқалар

- Ойнату интерфейсінде **(M)** түймесін түртіңіз.
- ↳ Параметрлерді реттеу интерфейсі көрсетіледі.



- **(M)** : тыңдау аймағын таңдауға арналған **[Music Zone]** интерфейсын көрсету үшін түртіңіз.

Тыңдау аймағын таңдау

Philips компаниясының инновациялық Zone технологиясы жүргізушіге немесе жолаушыларға ең жақсы динамиктер балансымен музыканы тыңдауға және әнші жасауды көздеген жандырақ кеңістіктік әсерді тыңдауға мүмкіндік береді. Көлікте ең жақсы динамик дыбысының параметрлерін алу үшін музыканы тыңдау аймағын жүргізушіден жолаушыларға ауыстыруға болады.

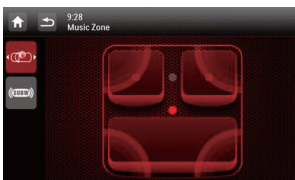

Таңдау аймағын ауыстыру үшін сұр нүктені түртіңіз.

↳ Бөлектелген аумақ ағымдағы тыңдау аймағын көрсетеді.

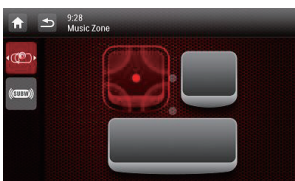

11 Параметрлерді реттеу

Жүйені реттеу мәзірлеріне қатынасу

1 Барлық мүмкіндік белгішелерін көрсету үшін > тармағына өтіңіз.



2 [Settings] пәрменін түртіңіз.
↳ [General] мәзірі көрсетіледі.

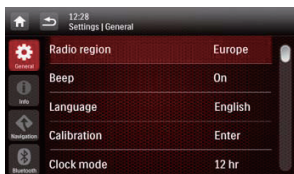

- 3 Сол жақтағы белгішені түртіңіз.
- : жалпы параметрлерді реттеу үшін [General] мәзіріне қатынасыңыз.
 - : [Info] мәзіріне жүйе туралы ақпаратты көрі үшін қатынасыңыз.
 - : [Navigation] мәзіріне навигация параметрлерін реттеу үшін қатынасыңыз.
 - : [Bluetooth] мәзіріне Bluetooth параметрлерін реттеу үшін қатынасыңыз.
- 4 Қосымша параметрлерді көру үшін саусақпен жоғары немесе төмен жанап өтіңіз.
- 5 Мәліметтерді көру немесе параметрді өзгерту үшін параметрді түртіңіз.
- Мәзірден шығу үшін түймесін түртіңіз.

Жалпы параметрлерді реттеу



Параметрлер	Опциялар	Сипаттама
[Radio Region]		Орынға сәйкес радио аймағын таңдаңыз.
[Beep]	[On]	Дыбыстық сигналды қосу. Түймені басқанда немесе белгішені түрткенде құрылғы дыбыстық сигнал шығарады.
	[Off]	Дыбыстық сигналды өшіру.
[Language]		OSD (экрандық дисплей) тілін таңдау.
[Calibration]		Сенсорлы экранды калибрлеу үшін экрандағы нұсқауларды орындаңыз.
[Clock Mode]	[12Hr] / [24Hr]	Уақыт пішімін таңдау.
[Date]		Күнді орнату.
[Time]		Уақытты орнату.
[Parking]	[On] / [Off]	Бейнені блоктау жүйесін қосу немесе өшіру.
[Demo] (өшуден кейін автоматты түрде іске қосу)	[On] / [Off]	Оны жүйе өшкеннен кейін мүмкіндіктерді көрсету үшін қосыңыз.

Жүйе туралы ақпаратты көру

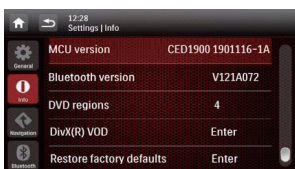

Параметрлер	Опциялар	Сипаттама
[ARM Version]		Микробағдарлама нұсқаларын көру.
[Servo version]		
[MCU Version]		
[Bluetooth version]		Bluetooth нұсқасын көру.
[DVD regions]		Жүйе қолдайтын DVD аймақтық кодын көру.
[DivX(R) VOD]		DivX тіркеу кодын көру.
[Restore factory defaults]		Жүйені қалпына келтірудің диалогтық терезесін көрсету үшін түрттіңіз. <ul style="list-style-type: none"> Жүйені зауыттық әдепкі күйге қалпына келтіру үшін [Yes] түймесін түрттіңіз. Алдыңғы мәзірге оралу үшін [No] түймесін түрттіңіз.

Навигация параметрлерін реттеу

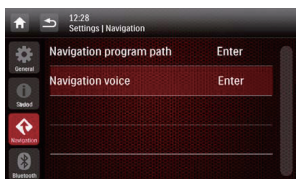

- **[Navigation Program Path]: [Enter]** түймесін Навигация бағдарламасының жолы режиміне қатынасу үшін басыңыз.
- **[Navigation Voice]: [Enter]** түймесін **[Navigation Voice]** интерфейсіні көрсету үшін басыңыз.



- **[All]/[Front left]/[Front right]:** навигация дауысы үшін аймақты таңдау.
- **[Off]:** навигация дауысының дыбысын өшіру.
- **[Voice level]:** навигация дауысының дыбыс деңгейін реттеу үшін +/- түймесін түрткіз.

Bluetooth параметрлерін реттеу

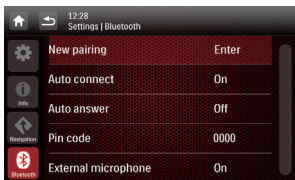

Bluetooth параметрлері	Опциялар	Сипаттама
[New Pairing]		Жаңа құрылғыларды іздеу.
[Auto Connect]	[On]	Жұптастырылған құрылғы тиімді ауқымда болғанда жүйе құрылғымен автоматты түрде қайта қосылады.
	[Off]	Қолмен қайта қосылу.
[Auto Answer]	[On]	Жұптастырылған мобильді телефон кіріс қоңырауды қабылдағанда телефон қоңырауларына автоматты түрде жауап беріңіз.
	[Off]	Телефон қоңырауларына қолмен жауап беру.
[Pin Code]		Көліктің ойын-сауық жүйесін басқа Bluetooth құрылғысымен жұптастыруға арналған құпия сөзді орнатыңыз. Әдепкі құпия сөз — 0000 .
[External microphone]	[On]	Сыртқы микрофонды қосыңыз.
	[Off]	Кірістірілген микрофонды пайдаланыңыз.

12 Басқалар

Сыртқы дыбыс/бейне кірісін ойнату

Осы жүйеге сыртқы дыбыс/бейне ойнатқышын жалғауға болады.

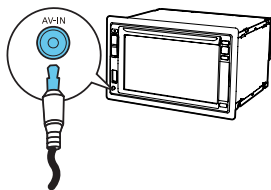

- 1 Композиттік AV кабелін мыналарға жалғаңыз:
 - алдыңғы панельдегі **AV-IN** ұяшығы және
 - сыртқы ойнатқыштың дыбыс және бейне шығару ұяшықтары.
- 2 Барлық мүмкіндік белгішелері көрсетілген толық мәзірді ашу үшін **▲ >** тармағына өтіңіз.
- 3 Ойнату интерфейсін көрсету үшін **☰** [**AV-IN 1**] түймесін түртіңіз.
- 4 Ойнатуды бастау үшін сыртқы ойнатқышты пайдаланыңыз (сыртқы құрылғының пайдаланушы нұсқаулығын қараңыз).

Кеңес

- Егер осы жүйені артқы панельдегі **VIDEO IN**, **AV-IN L** және **AV-IN R** ұяшықтары арқылы сыртқы ойнатқышқа жалғасаңыз, көзді ауыстыру үшін **☰** [**AV-IN 1**] емес, **☰** [**AV-IN 2**] түймесін түртіңіз.

Артқы мониторларды пайдалану

Артқы орындардағы жолаушылар үшін бір немесе екі монитор қосылған болса, алдыңғы және артқы орындардағы жолаушылар үшін әр түрлі көздерді таңдай аласыз.

Ескертпе

- Артқы мониторлар осы жүйеге дұрыс қосылғанын тексеріңіз.
- Бірнеше аймақты дисплей режимі белсендірілген болса ғана артқы мониторлар жүйеден сигналдарды қабылдай алады.
- Әдепкі бойынша, алдыңғы және артқы мониторларға бірдей сигналдар тасымалданады.
- Диск, USB жад құрылғысы, SD/SDHC картасы немесе USB ұяшығы арқылы қосылған iPod/iPhone алдыңғы аймақтың көзі ретінде таңдалса, артқы аймақ үшін басқа көзді таңдау мүмкін емес.
- Жүйе радио режимінде, навигация режимінде немесе Bluetooth режимінде болғанда ғана диск, USB жад құрылғысы, SD/SDHC картасы немесе USB ұяшығы арқылы қосылған iPod/iPhone арасынан артқы аймақтың көзін таңдай аласыз.

- 1 Барлық мүмкіндік белгішелері көрсетілген толық мәзірге қатынасу үшін **▲ >** тармағына өтіңіз.
- 2 **☰** түймесін түртіңіз.
→ [**Rear zone**] мәзірі көрсетіледі.

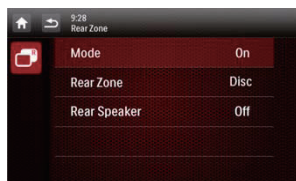

- 3 Артқы мониторларға сигналды тасымалдауды қосу немесе өшіру үшін **[Mode]** түймесін түртіңіз.
 - **[On]**: артқы мониторларға сигналды тасымалдауды қосу.
 - **[Off]**: артқы мониторларға сигналды тасымалдауды өшіру.**→** Ол қосылған болса, келесі интерфейс көрсетіледі.



- 4 Ойнатуды бастау үшін қол жетімді көзді таңдау үшін түртіңіз.
- 5 Артқы динамиктерге дыбыс шығаруды қосу немесе өшіру үшін **[Rear speaker]** түймесін түртіңіз.
 - **[On]**: артқы динамиктерге дыбыс шығаруды қосу.
 - **[Off]**: артқы динамиктердің дыбысын өшіру.

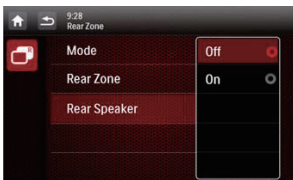

- 6 Алдыңғы режимге оралу үшін ➔ түймесін түртіңіз.

Басқару интерфейстерін ауыстыру

Алдыңғы жолаушылар және артқы орындардағы жолаушылар үшін әр түрлі көздер таңдалған болса, алдыңғы көз немесе артқы көз басқару интерфейсіне ауысу үшін **[Rear]** белгішесін түртуге болады.

- ➔ **[Rear]** тұрақты жанғанда, ағымдағы басқару интерфейсі — алдыңғы көз үшін.
- ➔ **[Settings]** бар **[Rear]** жыпылықтағанда және **[Rear zone]** көрсетілгенде ағымдағы басқару интерфейсі — артқы көз үшін.

Басқару дөңгелегіндегі түймелерді пайдалану

Функцияны басқару дөңгелегіндегі түймеге белгілеуге, содан кейін жүйені сол түймемен басқаруға болады.

- 1 Барлық мүмкіндік белгішелері көрсетілген толық мәзірді ашу үшін **[Home]** > **[Menu]** тармағына өтіңіз.
- 2 **[Steering Wheel Remote Control Learning]** түймесін түртіңіз. ➔ **[Steering Wheel Remote Control Learning]** интерфейсі көрсетіледі.



- 3 Функциясын басқару дөңгелегіндегі түймеге белгілеу керек белгішені, мысалы, **[Play/Pause]**, түртіңіз.



- Белгілеуді болдырмау үшін **[Cancel]** белгішесін түртіңіз.



- 4 Басқару дөңгелегіндегі түймені бір секунд бойы басып тұрыңыз. ➔ Келесі интерфейс көрсетіледі.



- 5 Басқару деңгелегіндегі түймелерге қосымша функцияларды белгілеу үшін 3 және 4 қадамдарын қайталаңыз.
- Белгілеуді өшіру үшін [Clear all] белгішесін түртіңіз.

Артқы көрініс камерасын орнату

Артқы көрініс камерасы қосылса, экранда камера не түсіріп жатқанын көре аласыз.

- 1 Барлық мүмкіндік белгішелері көрсетілген толық мәзірді ашу үшін  >  тармағына өтіңіз.
 - 2  белгішесін түртіңіз (бұл белгіше үйлесімді камера дұрыс қосылғанда көрсетіледі).
- ↳ Артқы камерадағы сурет көрсетіледі



Сақтандырғышты ауыстыру

Егер қуат жоқ болса, сақтандырғышты тексеріңіз және күйіп кеткен болса ауыстырыңыз.

- 1 Негізгі құрылғыны бақылау тақтасынан ажыратыңыз.
- 2 Электр қосылымды тексеріңіз.
- 3 Артқы панельден күйіп кеткен сақтандырғышты алыңыз.
- 4 Техникалық сипаттамалары (15 А) бірдей жаңа сақтандырғышты салыңыз.

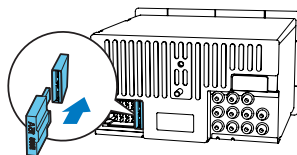

Кеңес

- Ауыстырылғаннан кейін бірден сақтандырғыш күйіп кетсе, ішкі ақаулық орын алуы мүмкін. Бұл жағдайда WOOX Innovation сатушысына хабарласыңыз.

Жүйені қалпына келтіру

Жүйе тұрып қалса, қалпына келтіріңіз.

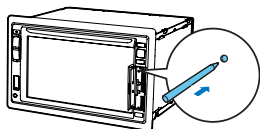

- 1 Қорғағыш қақпақты жоғары аударыңыз.
- 2 Қаламсаптың ұшымен немесе тіс тазалағыш таяқшамен **RESET** басыңыз.

Микробағдарламаны жаңарту

Ескертпе

- Жаңарту кезінде қуатпен қамту үзілмеуі керек.
- Микробағдарламаны жаңарту сәтті болса, барлық параметрлер зауыттық әдепкі күйіне қалпына келтіріледі.

Жаңартуды орындау

Өнімді тіркеу

- 1 www.philips.com/welcome бетіне өтіңіз.
- 2 «**Өнімді тіркеу**» (бұл сілтеменің дәл мәтіні әр түрлі тілдерде әр түрлі болуы мүмкін) сілтемесін басыңыз.
- 3 Шақыру веб-бетінде тіркелгімен кіріңіз.
 - Егер Club Philips тіркелгіңіз болмаса, алдымен осы веб-бетте оны жасаңыз.
- 4 Өнімді «CED1900BT/51» кілтсөзінің көмегімен іздеңіз.
- 5 Өнімді тіркеу веб-бетіне қатынасу үшін іздеу нәтижесінің сілтемесін басыңыз.
- 6 Тіркеуді аяқтау үшін осы өнім туралы қажет ақпаратты толтырыңыз.
 - ↳ Тіркеу көмегімен осы веб-бетте немесе Club Philips тіркелгісі ретінде тіркелген пошта жәшігі арқылы бағдарламаны жаңарту және өнімді қолдау туралы ақпаратты ала аласыз.
- 1 Осы жүйенің ағымдағы микробағдарлама нұсқасын тексеріңіз (ақылдасу 'Жүйе туралы ақпаратты көру' бет 129).
- 2 www.philips.com/support бетіне өтіңіз.
- 3 Club Philips тіркелгіңізбен кіріңіз.
 - ↳ Тіркелген өнімдер туралы қолдау ақпараты көрсетіледі.
- 4 «**Микробағдарламаны жаңарту Readme файлы**» (бұл сілтеменің дәл мәтіні әр түрлі тілдерде әр түрлі болуы мүмкін) сілтемесін басыңыз.
- 5 Микробағдарламаны жаңарту туралы нұсқауларды оқыңыз және түсініңіз.
- 6 Жаңарту бумасын жүктеу туралы нұсқауларды орындаңыз және жаңартуды орынданыз.
 - Егер жаңарту сәтсіз аяқталса, осы жүйені қайта іске қосыңыз, содан кейін жаңартуды қайтадан орынданыз.

13 Өнім туралы ақпарат



Ескертпе

- Өнім туралы ақпарат алдын ала ескертусіз өзгертіледі.

Жалпы ақпарат

Қуат көзі	12 В тұрақты ток (11 В - 16 В), теріс жер
Сақтандырғыш	15 А
Қолайлы динамик кедергісі	4 - 8 Ω
Ең көп қуат шығысы	50 Вт x 4 арна
Үздіксіз қуат шығысы	24 Вт x 4 арна (4 Ω 10% T.H.D.)
Алдын ала күшейткіштің шығыс кернеуі	4,0 В (ықшам дискіні ойнату режимі; 1 кГц, 0 дБ, 10 к Ω жүктеме)
Сабвуфердің шығыс кернеуі	4,0 В (ықшам дискіні ойнату режимі, 61 Гц, 0 дБ, 10 к Ω жүктемесі)
Аух-іп деңгейі	≥ 800 мВ
Өлшемдері (Е x Б x Қ)	178 x 101,5 x 160 мм
Салмағы (негізгі құрылғы)	3,1 кг

Диск ойнатқышы

Жүйе	DVD / CD audio / MP3 жүйесі
Диск диаметрі	12 см
Жиілік жауабы	20 Гц - 20 кГц
Сигнал/шуыл арақатынасы	> 75 дБ
Жалпы гармоникалық бұрмалану	0,3%-дан азырақ
Арнаны бөлу	>55 дБ
Бейне сигналының пішімі	NTSC/PAL
Бейне шығысы	1 +/- 0.2 V p-p

Радио

Жиілік ауқымы - FM	87,5 - 108,0 МГц (100 кГц/автоматты іздеу қадамы және 50 кГц/қолмен іздеу қадамы)
- ORIT	65,0 - 74,0 МГц (30 кГц/қадам)
Жиіліктер ауқымы - AM(MW)	522 - 1620 кГц (9 кГц/қадам)
Пайдалы сезімталдық - FM	2 мкВ
Пайдалы сезімталдық - AM (MW)	25 мкВ

СҚД

Экран өлшемі	6,2 дюйм
Дисплейдің ажыратымдылығы	800 x 480 нүкте
Контраст қатынасы	500
Жарықтық	450 қд/м ²

Bluetooth

Байланыс жүйесі	Bluetooth стандартының 2.0 нұсқасы
Шығысы	Bluetooth 2 стандартты қуат сыныбы
Ең үлкен байланыс ауқымы	Шамамен көру аясы 8 м
Жиілік жолағы	2,4 ГГц диапазоны (2,4000 ГГц - 2,4835 ГГц)
Үйлесімді Bluetooth профильдері	Хэндсфри профилі (HFP) Гарнитура профилі (HSP) Кеңейтілген дыбысты тарату профилі (A2DP) Дыбысты/бейнені қашықтан басқару профилі (AVRCP)
Қолдау көрсетілетін кодектер	Қабылдау SBC (ішкі диапазон кодегі) Жіберу SBC (ішкі диапазон кодегі)

USB құрылғысының ойнатылатыны туралы мәліметтер

Үйлесімді USB құрылғылары:

- USB флеш жады (USB 2.0 немесе USB1.1)
- USB флеш ойнатқыштары (USB 2.0 немесе USB1.1)
- Жад карталары (SD/SDHC)
- Ең үлкен сыйымдылық: 32 Гб

Қолданылатын USB пішімдері:

- USB немесе жад файлының пішімі: FAT16, FAT32
- MP3 арналған бит жылдамдығы (деректерді жеткізу жылдамдығы): 32-320 кбит/с және өзгертпелі бит жылдамдығы
- WMA v9 не одан бұрынғы
- 8 деңгейге дейін енгізулері бар каталогтар
- Альбомдар/қалталар саны: ең көбі 99
- Жолдар/жазылымдар саны: ең көбі 999

- ID3 тәгі, 2.0 нұсқасы немесе одан кейінгі
- Unicode UTF8 пішіміндегі файл атауы (ең үлкен ұзындығы: 128 байт)

Қолдау көрсетілетін MP3 дискінің пішімі:

- ISO9660, Joliet
- Максималды тақырып атауы: 512 (файл атауының ұзындығына байланысты)
- Максималды альбом нөмірі: 255
- Қолдау көрсетілетін үлгі жиіліктері: 32 кГц, 44,1 кГц, 48 кГц
- Қолдау көрсетілетін бит жылдамдықтары: 32-320 кбит/сек, айнымалы бит жылдамдығы

Қолдау көрсетілетін бейне пішімдері:

- DVD
- Divx

Ескертпе

- Жақсырақ ойнатуды қамтамасыз ету үшін файл өлшемі 640 x 480 жоғарырақ болмауы, кадрлар жылдамдығы 20 кадр/с, деректер жылдамдығы 500 кбит/сек жоғарырақ болмауы ұсынылады.

14 Ақаулықтарды жою



Абайлаңыз

- Өнімнің сыртқы қабатын алуға болмайды.

Кепілдік жарамдылығын сақтау үшін өнімді ешқашан өзіңіз жөндеуге әрекет жасамаңыз. Бұл өнімді пайдалану кезінде мәселелер орын алса, қызмет көрсету орталығынан сұраудан бұрын төмендегі тармақтарды тексеріп шығыңыз. Егер мәселе шешілмесе, Philips веб-бетіне (www.philips.com/support) өтіңіз. Philips компаниясына хабарласқанда, өнімнің жақында болуын және үлгі нөмірі мен сериялық нөмір көрініп тұруын қамтамасыз етіңіз.

Жалпы ақпарат

Қуат жоқ

- Көлік моторы іске қосылмаған. Көлік моторын іске қосыңыз.
- Қосылымдар дұрыс емес.
- Сақтандырғыш бүлінген. Сақтандырғышты ауыстырыңыз.

Дыбыс жоқ

- Дыбыс деңгейі тым төмен. дыбыс деңгейін реттеңіз.
- Динамик қосылымдары дұрыс емес.

Қашықтан басқару құралынан жауап жоқ

- Қашықтан басқару құралы мен құрылғы арасында кедергілер жоқ екеніне көз жеткізіңіз.
- Қашықтан басқару құралын құрылғыға жақындатыңыз және ИҚ сенсорына бағыттаңыз.
- Алдыңғы көздің немесе артқы көздің басқару интерфейсіне ауысу үшін  түймесін басыңыз.

- Бұл функция ағымдағы мультимедиаға қолданылмайды.
- Қашықтан басқару құралының батареясын ауыстырыңыз.

Диск ойнатылмайды.

- Диск аударылып салынған. Басылған жағы жоғары қарап тұрғанын тексеріңіз.
- Диск лас. Дискіні таза, жұмсақ, түксіз шүберекпен тазалаңыз. Дискіні ортасынан сыртқа қарай сүртіңіз.
- Диск ақаулы. Басқа дискіні қолданып көріңіз.
- Диск үйлесімді емес. Басқа дискіні қолданып көріңіз.
- Жазылмалы диск түпкілікті етілмеген.
- DVD дискісінің аймақтық кодына қолдау көрсетілмейді. Дұрыс аймақтық коды бар дискіні пайдаланыңыз.

SD/SDHC картасындағы немесе USB жад құрылғысындағы DivX файлын ойнату мүмкін емес

- SD/SDHC картасында немесе USB жад құрылғысында сақталған болса, DivX DRM қорғалған файлдарды ойнату мүмкін емес. Оны үйлесімді дискіге тасымалдаңыз.

Кескін жоқ

- Тұраққа қою сымсыз қосылымы дұрыс емес. Сымдарды тексеріңіз.

Артқы мониторда кескін жоқ

- Артқы мониторларға сигналды тасымалдауды қосыңыз (ақылдасу 'Артқы мониторларды пайдалану' бет 132).
- DivX бейнесін тек алдыңғы жолаушылар үшін ойнатуға болады.

Кескін жыпылықтайды немесе бұрмаланған.

- Бейне қосылымы дұрыс емес. Қосылымдарды тексеріңіз.

Таратылымдарда бұрмалану бар

- Сигналдар тым әлсіз. Сигналдары күштірек басқа станцияны таңдаңыз.
- Көлік антеннасының қосылымын тексеріңіз.

Алдын ала орнатылған станциялар жоғалды.

- Батарея кабелі дұрыс қосылмаған.
- Батарея кабелін әрқашан жұмыс істейтін клеммаға жалғаңыз.

Сақтандырғыш күйіп кеткен.

- Сақтандырғыш түрі дұрыс емес. Оны 15 А сақтандырғышпен ауыстырыңыз.
- Динамик сымы немесе қуат сымы жерге қосылған. Қосылымдарды тексеріңіз.

Bluetooth құрылғысы туралы

Bluetooth байланысы тіпті сәтті орнағаннан кейін де жүйеде музыка ойнату мүмкін емес.

- Құрылғыны жүйемен музыка ойнату үшін қолдануға болмайды.

Bluetooth функциясы қосылған құрылғымен байланыс орнағаннан кейін дыбыс сапасы нашар.

- Bluetooth қабылдауы нашар. Құрылғыны жүйеге жақындатыңыз немесе құрылғы мен жүйенің арасындағы қандай да бір кедергіні алып тастаңыз.

Жүйеге қосылу мүмкін емес.

- Құрылғы жүйеге қажетті профильдерді қолдамайды.
- Құрылғының Bluetooth функциясы қосылмаған. Бұл функцияны қосу әдісі туралы анықтама алу үшін құрылғының пайдаланушы нұсқаулығын қараңыз.
- Жүйе жұптау режимінде емес.
- Жүйе басқа бір Bluetooth функциясы қосылған құрылғымен жұпталып қойған. Сол құрылғыны немесе барлық басқа жалғанған құрылғыны ажыратып, әрекетті қайталаңыз.

Жұптастырылған ұялы телефон үнемі қосылып, ажырайды.

- Bluetooth қабылдауы нашар. Ұялы телефонды жүйеге жақындатыңыз немесе ұялы телефон мен жүйе арасындағы кедергіні алып тастаңыз.

- Қоңырау шалғанда немесе аяқтағанда, кейбір ұялы телефондар үнемі қосылып ажырауы мүмкін. Бұл жүйенің жұмысы бұзылғанын білдірмейді.
- Кейбір ұялы телефондарда Bluetooth байланысы қуат үнемдеу мүмкіндігі ретінде автоматты түрде өшірілуі мүмкін. Бұл жүйенің жұмысы бұзылғанын білдірмейді.

15 Ескерту

WOOX Innovations тікелей рұқсат бермеген құрылғыға енгізілген қандайда бір өзгерістер немесе түрлендірулер пайдаланушының жабдықты пайдалану құқығынан айыруы мүмкін.

Сәйкестік

CE 0890 EAC

Бұл өнім Еуропа қоғамдастығының радио кедергілеріне қойылатын талаптарына сай.
Бұл құрылғыда мына белгі бар:



Қоршаған ортаны күту



Бұл өнім қайта өңдеп, қайта пайдалануға болатын жоғары сапалы материалдар мен бөлшектерден жасалған.



Бұйымдағы сызылған дөңгелекшелі қоқыс жәшігінің белгісі көрінсе, ол бұйымның Еуропалық 2002/96/ЕС нұсқауына сәйкес оралғанын білдіреді.

Электр және электрондық бұйымдарды қоқысқа лақтыру жергілікті ережелерімен танысып алыңыз.

Жергілікті ережелерді сақтап, ескірген бұйымдарды әдепкі қоқысқа қоспай, жеке лақтыруыңызды өтінеміз. Ескі бұйымыңызды қоқысқа дұрыс тастау қоршаған ортаға және адам денсаулығына кері әсерін тигізуден сақтайды.



Сіздің бұйымыңызда 2006/66/ЕС Еуропалық директивасына сәйкестендірілген қондырылған қайта жандандыруға болатын батарея бар, оны кәдімгі тұрмыстық қалдық ретінде лақтыруға болмайды. Батареяларды қоқысқа тастау жергілікті ережелерімен танысып алыңыз. Себебі бұйымдарды қоқысқа лақтыру ережелерін сақтау қоршаған ортаға және адам денсаулығына көрсететін кері әсерлерден сақтайды.

Айналаны қорғау мәселелер ақпараты

Барлық қажетсіз орамдар алынып тасталған. Біз орамды үш материалға оңай ажыратылатын етіп жасауға тырыстық: картон (қорап), көбік полистирол (буфер) және полиэтилен (дорбалар, қорғағыш көбік орауышы.)

Жүйе мамандандырылған компания тарапынан бөлшектенген жағдайда қайта өңдеп, қайта пайдалануға болатын материалдардан тұрады. Орауыш материалдар, ресурсы біткен батареялар мен ескірген жабдықты тастауға қатысты жергілікті ережелерді ұстаныңыз.

Өнімде көрсетілген тауар белгісі

Bluetooth® сөз белгісі мен логотиптері Bluetooth SIG, Inc. корпорациясының иелігіндегі тіркелген сауда белгілері болып табылады және мұндай белгілерді WOOX Innovations компаниясы әрдайым лицензияға сәйкес пайдаланады.



Windows Media және Windows логотипі АҚШ-тағы және басқа елдердегі Microsoft корпорациясының тіркелген сауда белгілері болып табылады.



«iPod үшін жасалған» және «iPhone үшін жасалған» электрондық қосалқы құралдың арнайы iPod немесе iPhone құрылғысына қосылу үшін жасалғанын, сәйкесінше Apple өнімділік стандарттарына сәйкес келу үшін әзірлеуші тарапынан куәландырылғанын білдіреді. Apple компаниясы бұл құрылғының жұмысына немесе оның қауіпсіздік және нормальк стандарттарға сәйкестігіне жауапты емес. Осы қосалқы құралды iPod немесе iPhone құрылғысымен пайдалану сымсыз жұмысқа әсер етуі мүмкін екендігін ескеріңіз.

iPod және iPhone — Apple Inc. корпорациясының АҚШ-та және басқа елдерде тіркелген сауда белгілері.



DivX®, DivX Certified® және оларға қатысты логотиптер Rovi корпорациясының немесе оның филиалдарының сауда белгілері болып табылады және лицензия бойынша пайдаланылады.

DIVX VIDEO ТУРАЛЫ: DivX® дегеніміз Rovi корпорациясының филиалы DivX ЖШС жасаған саңдақ бейне пішімі болып табылады. Бұл DivX бейнесін ойнататын ресми DivX Certified® құрылғысы. Файлдарды DivX бейнелеріне түрлендіру үшін divx.com сайтына кіріңіз.

DIVX VIDEO-ON-DEMAND ТУРАЛЫ: Бұл DivX Certified® құрылғысы сатып алынған DivX Video-on-Demand (VOD) фильмдерін ойнату үшін тіркелуі керек. Тіркеу кодын алу үшін құрылғының орнату мәзірінде DivX VOD бөлімінің орнын анықтаңыз. Тіркеуді аяқтау туралы толық ақпарат үшін vod.divx.com сайтына өтіңіз.



Dolby зертханаларынан алынған лицензия бойынша жасалған. «Dolby» және қос «D» таңбасы Dolby Laboratories сауда белгілері болып табылады.



'DVD Video' DVD Format/Logo Licensing корпорациясының сауда белгісі болып табылады.

Басқа сауда белгілері және сауда атаулары сәйкес иелерінің меншігі болып табылады.

Авторлық құқықтары

2013 © WOOX Innovations Limited. Барлық құқықтары қорғалған.

Техникалық сипаттамалары ескертусіз өзгертіледі. Philips және Philips Shield Emblem — Koninklijke Philips N.V. компаниясының тіркелген сауда белгілері және оларды WOOX Innovations Limited компаниясы Koninklijke Philips N.V. компаниясынан алған лицензия бойынша пайдаланады. Wox Innovations кез келген уақытта бұрынғы жеткізілген өнімдерді тиісінше реттеу міндетінсіз өнімдерді өзгерту құқығын өзінде қалдырады.



Specifications are subject to change without notice.

2013 © WOOX Innovations Limited. All rights reserved.

This product was brought to the market by WOOX Innovations Limited or one of its affiliates, further referred to in this document as WOOX Innovations, and is the manufacturer of the product. WOOX Innovations is the warrantor in relation to the product with which this booklet was packaged. Philips and the Philips Shield Emblem are registered trademarks of Koninklijke Philips N.V.

CED1900BT_51_UM_V2.0

