

PHILIPS

Soundbar

8000 Serie

TAB8507B



Bedienungsanleitung

Registrieren Sie Ihr Produkt und erhalten Sie Unterstützung unter
www.philips.com/support

Inhalt

1	Wichtige Sicherheitshinweise	3
	Sicherheit	3
	Produktpflege	4
	Umweltbewusstsein	5
	Konformitätserklärung	5
	Hilfe und Support	6
	FCC-Hinweise	6

2	Ihre Soundbar	8
	Lieferumfang	8
	Soundbar	8
	Anschlüsse	9
	Kabelloser Subwoofer	10
	Fernbedienung	10
	Fernbedienung vorbereiten	11
	Aufstellung	13
	Wandmontage	13

3	Anschlüsse	15
	Dolby Atmos®	15
	HDMI-Anschluss	15
	Optischer Anschluss	16
	Anschluss an Audio in	16
	Am Stromnetz anschließen	17
	Mit Subwoofer koppeln	17
	WLAN verbinden (Drahtlosbetrieb)	18
	Soundbar mit einem Philips Play-fi-fähigen Fernseher verbinden	21

4	Soundbar verwenden	22
	Ein- und Ausschalten	22
	Modus wählen	23
	Stellen Sie die Lautstärke ein	23
	Dolby Atmos-Sound genießen	23
	Einstellungsmenü	24
	Bluetooth-Wiedergabe	26
	Externes Gerät hören	27
	USB-Audiowiedergabe	28
	Werkseinstellungen	28

5	Technische Daten	29
----------	-------------------------	-----------

6	Störungserkennung	31
	Markenzeichen	34

1 Wichtige Sicherheitshinweise

Lesen und verstehen Sie alle Anleitungen, bevor Sie Ihr Produkt verwenden. Bei Schäden, die durch Nichtbeachtung der Anleitungen verursacht werden, erlischt die Garantie.

Sicherheit

Sicherheitssymbole

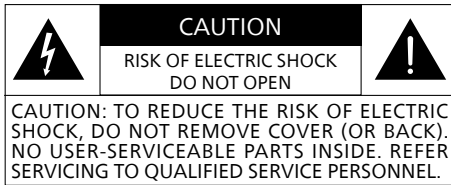

Dies ist ein Gerät der Klasse II mit doppelter Isolierung und ohne Schutzterde.



Wechselspannung



Befolgen Sie die Anleitungen im Benutzerhandbuch!



WARNUNG!
Warnung: Stromschlaggefahr!



Das Ausrufezeichen weist Sie auf das Vorhandensein wichtiger Bedienungshinweise hin.

Stromschlag- und Brandgefahr!

- Bevor Sie Anschlüsse vornehmen oder ändern, vergewissern Sie sich, dass alle Geräte vom Stromnetz getrennt sind.
- Setzen Sie Produkt und Zubehör keinesfalls Regen oder Feuchtigkeit aus. Stellen Sie keine mit Flüssigkeiten gefüllten Gefäße (wie Vasen) in unmittelbarer Nähe des Produkts auf. Wenn Flüssigkeiten auf oder in das Produkt verschüttet werden, ziehen Sie sofort den Netzstecker. Wenden Sie sich an den Kundendienst, um das Produkt vor der weiteren Verwendung überprüfen zu lassen.
- Stellen Sie Produkt und Zubehör nicht in unmittelbarer Nähe von offenen Flammen oder anderen Wärmequellen, einschließlich direkter Sonneneinstrahlung, auf.
- Stecken Sie niemals Gegenstände in die Lüftungsschlitze oder andere Öffnungen des Produkts.
- Wenn der Netzstecker oder eine Geräteresteckdose als Trennvorrichtung verwendet wird, muss diese jederzeit leicht zugänglich sein.
- Batterien (bzw. Akkus oder integrierte Akkus) dürfen nicht übermäßiger Hitze wie direkter Sonneneinstrahlung, Feuer oder dergleichen ausgesetzt werden.
- Trennen Sie das Produkt vor einem Gewitter vom Stromnetz.
- Wenn Sie den Netzstecker ziehen, ziehen Sie immer am Stecker, niemals am Kabel.
- Verwenden Sie das Produkt in tropischen und/oder gemäßigten Klimazonen.

Es besteht Kurzschluss- oder Brandgefahr!

- Informationen zur Identifizierung und zu den Nennwerten finden Sie auf dem Typenschild auf der Rückseite oder Unterseite des Produkts.
- Bevor Sie das Produkt an der Steckdose anschließen, vergewissern Sie sich, dass die Netzspannung mit dem auf der Rückseite oder Unterseite des Produkts angegebenen Wert übereinstimmt. Schließen Sie das Produkt keinesfalls an, wenn die Spannung davon abweicht.

Es besteht Verletzungsgefahr oder die Gefahr einer Beschädigung des Produkts!

- Bei Wandmontage muss dieses Produkt gemäß der Montageanleitung sicher an der Wand befestigt werden. Verwenden Sie nur die mitgelieferte Wandhalterung (falls mitgeliefert). Eine unsachgemäße Wandmontage kann zu Unfällen, Verletzungen oder Schäden führen. Wenn Sie Fragen haben, wenden Sie sich an den Kundendienst Ihres Landes.
- Stellen Sie das Produkt oder andere Gegenstände keinesfalls auf Stromkabel oder andere elektrische Produkte.
- Wenn das Produkt bei Temperaturen unter 5 °C transportiert wird, packen Sie es aus und warten Sie, bis es Raumtemperatur angenommen hat, bevor Sie es am Stromnetz anschließen.
- Teile dieses Produkts können aus Glas bestehen. Behandeln Sie es mit Vorsicht, um Verletzungen und Schäden zu vermeiden.

Überhitzungsgefahr!

- Stellen Sie dieses Produkt nicht in einem beengten Raum auf. Lassen Sie stets einen Freiraum zur Belüftung von mindestens 10 cm um das Produkt herum. Achten Sie darauf, dass keine Vorhänge oder andere Gegenstände die Lüftungsschlitze des Produkts verdecken.

Kontaminationsgefahr!

- Mischen Sie keine Batterien (alte und neue oder Kohle- und Alkalibatterien usw.).
- VORSICHT! Es besteht Explosionsgefahr, wenn Batterien nicht korrekt ausgetauscht werden. Ersetzen Sie Batterien nur durch einen gleichen oder gleichwertigen Typ.
- Nehmen Sie die Batterien heraus, wenn sie erschöpft sind oder wenn die Fernbedienung für längere Zeit nicht benutzt werden soll.
- Batterien enthalten chemische Substanzen, die ordnungsgemäß entsorgt werden müssen.



Hinweis

- Das Typenschild ist auf der Unterseite oder Rückseite des Geräts angebracht.

Produktpflege

Verwenden Sie zum Reinigen des Produkts nur ein Mikrofasertuch.

Umweltbewusstsein

Altes Produkt und Akku/Batterien entsorgen



Ihr Produkt wurde mit hochwertigen Materialien und Komponenten entwickelt und hergestellt, die recycelt und wiederverwendet werden können.



Dieses Symbol auf einem Produkt bedeutet, dass es unter die europäische Richtlinie 2012/19/EU fällt.



Dieses Symbol bedeutet, dass das Produkt Batterien enthält, die unter die europäische Richtlinie 2013/56/EU fallen und nicht über den normalen Hausmüll entsorgt werden dürfen.

Informieren Sie sich über das örtliche System zur getrennten Sammlung von elektrischen und elektronischen Produkten und Batterien. Befolgen Sie die örtlichen Vorschriften und entsorgen Sie das Produkt und die Batterien niemals mit dem normalen Hausmüll. Die korrekte Entsorgung von Altgeräten und Batterien hilft, negative Folgen für die Umwelt und die menschliche Gesundheit zu vermeiden.

Einwegbatterien herausnehmen

Um Einwegbatterien zu entfernen, lesen Sie den Abschnitt zum Einsetzen von Batterien.

	AT	BE	BG	HR	CY	CZ	DK
	EE	FI	FR	DE	EL	HU	IE
	IT	LV	LT	LU	MT	NL	PL
	PT	RO	SK	SI	ES	SE	UK(NI)
UK							

DE Für 5-GHz-WLAN-Geräte

Das Gerät für den Betrieb im 5150 - 5350 MHz-Band ist nur zur Verwendung in Innenräumen vorgesehen, um das Potenzial für schädliche Interferenzen mit Gleichkanal-Mobilfunk-Satellitensystemen zu verringern.

FR Pour un appareil Wi-Fi 5G

les dispositifs fonctionnant dans la bande 5150-5350 MHz sont réservés uniquement pour une utilisation à l'intérieur afin de réduire les risques de brouillage préjudiciable aux systèmes de satellites mobiles utilisant les mêmes canaux.

Konformitätserklärung

Dieses Produkt entspricht den Anforderungen der Europäischen Gemeinschaft in Bezug auf Funkstörungen.

Hiermit erklärt MMD Hong Kong Holding Limited, dass das Produkt den grundlegenden Anforderungen und anderen relevanten Bestimmungen der RED-Richtlinie 2014/53/EU und den UK Radio Equipment Regulations SI 2017 No 1206 entspricht. Sie finden die Konformitätserklärung auf www.philips.com/support.

Hilfe und Support

Umfassenden Online-Support finden Sie unter www.philips.com/support:

- laden Sie das Benutzerhandbuch und die Kurzanleitung herunter
- sehen Sie sich die Video-Anleitungen an (nur für ausgewählte Modelle verfügbar)
- finden Sie Antworten auf häufig gestellte Fragen (FAQs)
- mailen Sie uns eine Frage
- chatten Sie mit unserem Support-Mitarbeiter.

Folgen Sie den Anleitungen auf der Website, um Ihre Sprache auszuwählen und geben Sie dann Ihre Produktmodellnummer ein.

Alternativ wenden Sie sich an den Kundendienst in Ihrem Land. Bevor Sie sich an uns wenden, notieren Sie sich die Modell- und Seriennummer Ihres Produkts. Sie finden diese Informationen auf der Rückseite oder Unterseite Ihres Produkts.

FCC-Hinweise

HINWEIS: Dieses Gerät wurde getestet und entspricht den Grenzwerten für ein digitales Gerät der Klasse B gemäß Teil 15 der FCC-Bestimmungen. Diese Grenzwerte sind so ausgelegt, dass sie einen angemessenen Schutz gegen schädliche Störungen bei der Installation in Wohngebieten bieten. Dieses Gerät erzeugt und verwendet Hochfrequenzenergie und kann diese auch ausstrahlen. Wenn es nicht in Übereinstimmung mit den Anleitungen installiert und verwendet wird, kann es schädliche Störungen des Funkverkehrs verursachen.

Es kann jedoch nicht garantiert werden, dass bei einer bestimmten Installation keine Störungen auftreten. Sollte dieses Gerät den Radio- oder Fernsehempfang stören, was durch Ein- und Ausschalten des Geräts festgestellt werden kann, wird dem Benutzer empfohlen, die Störung durch eine oder mehrere der folgenden Maßnahmen zu beheben:

- Richten Sie die Empfangsantenne neu aus oder verlegen Sie sie.
- Vergrößern Sie den Abstand zwischen dem Gerät und dem Empfänger.
- Schließen Sie das Gerät an einem anderen Stromkreis an als dem, an dem der Empfänger angeschlossen ist.
- Wenden Sie sich zwecks Hilfe an Ihren Fachhändler oder einen erfahrenen Radio- / Fernsehtechniker.

FCC- und IC-Warnung:

- Dieses Gerät muss mit einem Mindestabstand von 20 cm zwischen dem Sender und Ihrem Körper installiert und betrieben werden.
- Änderungen oder Modifizierungen an diesem Gerät, die nicht ausdrücklich von der für die Einhaltung der Vorschriften verantwortlichen Partei genehmigt wurden, können dazu führen, dass der Benutzer die Berechtigung zum Betrieb des Geräts verliert.

FCC & IC Attention

- Cet appareil est conforme à FCC et IC l'exposition aux rayonnements limites fixées pour un environnement non contrôlé. Cet appareil doit être installé et utilisé avec une distance minimale de 20 cm entre le radiateur et votre corps. Cet transmetteur ne doit pas être co-situé ou opérant en liaison avec toute autre antenne ou transmetteur.
- Des câbles blindés doivent être utilisés avec cet appareil pour assurer la conformité avec les limites de la classe B de la FCC. fonctionnement de l'appareil.

IC-Kanada:

CAN ICES-003(B)/NMB-003(B)

Dieses Gerät enthält (einen) lizenzbefreite(n) Sender / Empfänger, der/die dem/den lizenzbefreiten RSS von Innovation, Science and Economic Development Canada entsprechen. Der Betrieb unterliegt den folgenden beiden Bedingungen:

1. Dieses Gerät darf keine Störungen verursachen.
2. Dieses Gerät muss alle Störungen akzeptieren, einschließlich Störungen, die einen unerwünschten Betrieb des Geräts verursachen können.

Avis d'Industrie Canada:

CAN ICES-003(B)/NMB-003(B)

L'émetteur/récepteur exempt de licence contenu dans le présent appareil est conforme aux CNR d'Innovation, Sciences et Développement économique Canada applicables aux appareils radio exempts de licence. L'exploitation est autorisée aux deux conditions suivantes :

1. L'appareil ne doit pas produire de brouillage;
2. L'appareil doit accepter tout brouillage radioélectrique subi, même si le brouillage est susceptible d'en compromettre le fonctionnement.

2 Ihre Soundbar

Herzlichen Glückwunsch zu Ihrem Kauf und willkommen bei Philips! Um den von Philips angebotenen Support in vollem Umfang nutzen zu können, registrieren Sie Ihr Produkt unter www.philips.com/support.

Lieferumfang

Überprüfen Sie die Lieferung:

- Soundbar x 1
- Fernbedienung x 1
(AAA-Batterien x 2)
- Kabelloser Subwoofer x 1
- Wandmontage-Set x 1
(Halterungen x 2 /
Schrauben für Halterung x 2 /
Schrauben zur Wandmontage x 2 /
Dübel zur Wandmontage x 2)
- Kurzanleitung / Garantiekarte / x 1
Sicherheitsblatt
- Schablone für die Wandmontage x 1
- Netzkabel * x 2

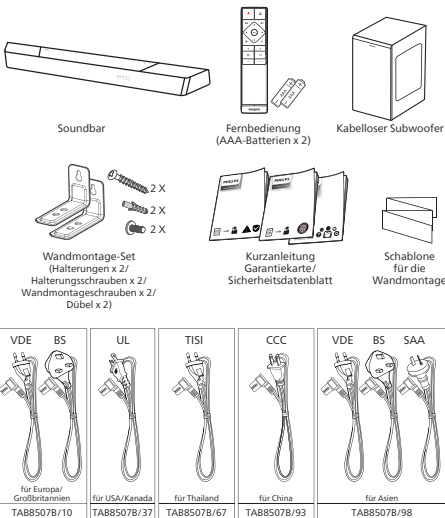

- Anzahl und Steckertyp des Netzkabels variieren je nach Region.
- Die in dieser Bedienungsanleitung gezeigten Bilder, Illustrationen und Zeichnungen dienen nur als Referenz, das tatsächliche Produkt kann leicht abweichen.

Soundbar

Dieser Abschnitt enthält einen Überblick über die Soundbar.

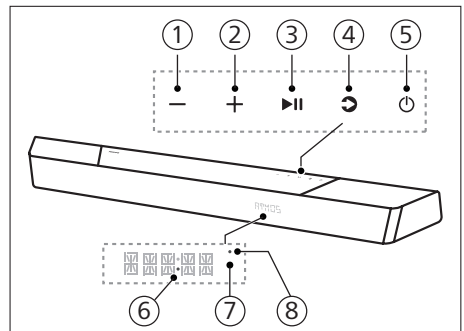

- ① **- (Lautstärke)**
Lautstärke verringern.
- ② **+ (Lautstärke)**
Lautstärke erhöhen.
- ③ **II (Wiedergabe/Pause)**
Wiedergabe starten, unterbrechen oder fortsetzen.
- ④ **↻ (Signalquelle)/ Bluetooth-Kopplung**
 - Eingangsquelle für die Soundbar wählen.
 - Im BT-Modus halten Sie die Taste für 3 Sekunden gedrückt, um die Verbindung zu den aktuell verbundenen BT-Geräten zu trennen und den Bluetooth-Kopplungsmodus zu aktivieren.

⑤ ⏻ (Standby-Ein)

Status	Aktion	Funktion
An		Eingangsquelle fortsetzen
Semi- Standby	⏻ einmal drücken	<ul style="list-style-type: none"> • WLAN ist verbunden. • Unterstützt Play-fi und Airplay2, Chromecast, Spotify Connect und Works with Alexa.
Eco- Standby	⏻ für 3 Sekunden gedrückt halten	<ul style="list-style-type: none"> • WLAN ist ausgeschaltet. • Das Gerät wechselt in den Energiesparmodus. • Der Neustart des Systems ist relativ langsamer.

⑥ Betriebs-LED

- Leuchtet weiß, wenn sich das Gerät im Eco-Standby-Modus befindet (Netzwerk nicht verbunden).

⑦ Fernbedienungssensor / Display

⑧ WLAN-LED

WLAN-LED (orange)

LED-Status	Status
Blinkt	WLAN-Zugangspunkt (AP-Modus)
Blinkt doppelt	Wi-Fi Protected Setup (WPS-Modus)
Leuchtet	Erfolgreich verbunden / gekoppelt

Anschlüsse

In diesem Abschnitt finden Sie eine Übersicht über die Anschlüsse Ihrer Soundbar.

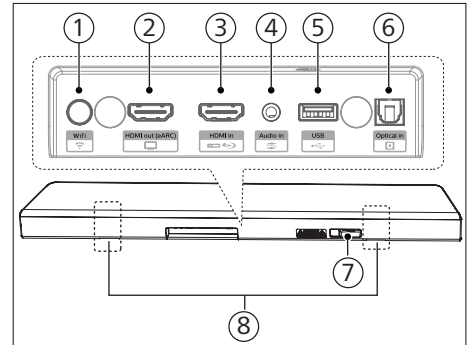

① 📶 (WLAN-Einrichtung)

- Löst die WLAN-Einrichtung für Play-fi aus.
- Halten Sie die Taste für 4 Sekunden gedrückt, um den WPS-Modus zu aktivieren.
- Halten Sie die Taste für 8 Sekunden gedrückt, um den AP-Modus zu aktivieren.

② HDMI out (eARC) (HDMI-Ausgang (eARC))

Der Anschluss unterstützt die eARC/ARC-HDMI-Funktion. Schließen Sie hier den HDMI (eARC)-Eingang des Fernsehers an.

③ HDMI in (HDMI-Eingang)

Schließen Sie hier die HDMI-Quellgeräte an, z. B. einen DVD-Player, Blu-ray Disc™-Player oder eine Spielkonsole.

④ Audio in (Audioeingang)

Audioeingang, z. B. von einem MP3-Player (3,5-mm-Buchse).

- ⑤ **USB**
 - Anschluss für ein USB-Speichermedium zur Wiedergabe von Audiomedien.
 - Software-Upgrade für dieses Produkt.
- ⑥ **Optical in (Optischer Eingang)**
Zum Anschluss am optischen Audioausgang des Fernsehers oder eines Digitalgeräts.
- ⑦ **AC in ~ (Netzanschluss)**
Netzkabel hier anschließen.
- ⑧ **Steckplatz für Wandhalterung**

Kabelloser Subwoofer

Dieser Abschnitt enthält einen Überblick über den kabellosen Subwoofer.

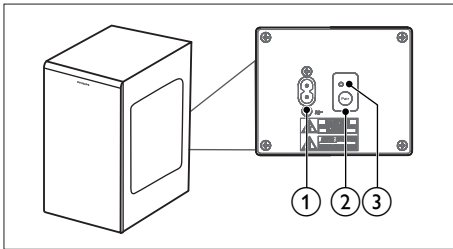

- ① **AC~ (Netzanschluss)**
Netzkabel hier anschließen.
- ② **Pair (Kopplungstaste)**
Halten Sie die Taste gedrückt, um den Kopplungsmodus für den Subwoofer zu aktivieren.
- ③ **Subwoofer-Anzeige**
Zeigt den Status des kabellosen Subwoofers an.

LED-Status	Status
Blinkt schnell	Subwoofer im Kopplungsmodus
Leuchtet	Erfolgreich verbunden / gekoppelt
Blinkt langsam	Verbindung / Kopplung fehlgeschlagen

Fernbedienung

Dieser Abschnitt enthält eine Übersicht über die Fernbedienung.

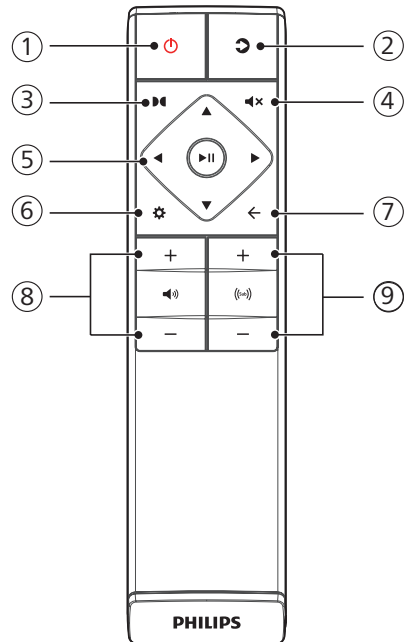

① (Standby-Ein)

Status	Aktion	Funktion
An		Eingangsource fortsetzen
Semi- Standby	 einmal drücken	<ul style="list-style-type: none">• WLAN ist verbunden.• Unterstützt Play-fi und Airplay2, Chromecast, Spotify Connect und Works with Alexa.
Eco- Standby	 für 3 Sekunden gedrückt halten	<ul style="list-style-type: none">• WLAN ist ausgeschaltet.• Das Gerät wechselt in den Energiesparmodus.• Der Neustart des Systems ist relativ langsamer.

② (Signalquelle)

- Eingangsource für die Soundbar wählen.
- Im BT-Modus halten Sie die Taste für 3 Sekunden gedrückt, um die Verbindung zu den aktuell verbundenen BT-Geräten zu trennen und den Bluetooth-Kopplungsmodus zu aktivieren.

③ (Dolby Atmos)

Höheneffektpegel für Dolby Atmos wählen.

④ (Stumm)

Stummschalten oder Stummschaltung aufheben.

⑤ **Navigationstasten**

(Links/Rechts)

- Zum vorherigen oder nächsten Titel im USB/BT-Modus springen.
- Navigation links/rechts im Menü.

(Aufwärts/Abwärts)

- Navigation aufwärts/abwärts im Menü.

▶ **II (Eingabe)**

- Wiedergabe im USB/BT-Modus starten, unterbrechen oder fortsetzen.
- Auswahl bestätigen.

⑥ (MENÜ)

Einstellungsmenü aufrufen.

⑦ (Verlassen)

- Menü verlassen.
- Halten Sie die Taste für 10 Sekunden gedrückt, um das WLAN-Modul der Soundbar auf die Werkseinstellungen zurückzusetzen.

⑧ +/- (Systemlautstärke)

Systemlautstärke erhöhen / verringern.

⑨ +/- (Subwooferlautstärke)

Subwooferlautstärke erhöhen / verringern.

Fernbedienung vorbereiten

- Mit der mitgelieferten Fernbedienung können Sie das Gerät aus der Ferne bedienen.
- Selbst wenn die Fernbedienung innerhalb der effektiven Reichweite von 6 m betrieben wird, kann es zu Problemen kommen, wenn sich Hindernisse zwischen Gerät und Fernbedienung befinden.
- Wenn die Fernbedienung in der Nähe anderer Produkte betrieben wird, die Infrarotstrahlen erzeugen, oder wenn andere Fernbedienungen, die Infrarotstrahlen verwenden, in der Nähe des Geräts verwendet werden, funktioniert sie möglicherweise nicht ordnungsgemäß. Umgekehrt können auch andere Geräte gestört werden.

Batterien der Fernbedienung austauschen

Schieben Sie die Abdeckung des Batteriefachs ab, setzen Sie 2 AAA-Batterien (1,5 V) mit korrekter Polarität ein und schieben Sie dann die Abdeckung des Batteriefachs wieder in ihre Position.

- Achten Sie darauf, dass die Pole (+) und (-) der Batterien mit den im Batteriefach angegebenen Markierungen (+) und (-) übereinstimmen.

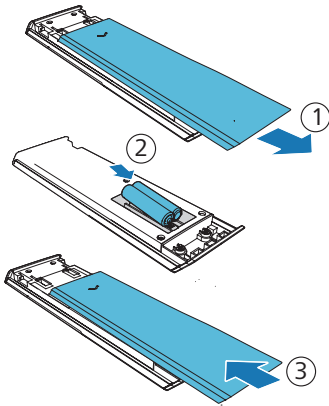

Sicherheitshinweise bezüglich Batterien

- Achten Sie darauf, die Batterien mit der korrekten positiven „⊕“ und negativen „⊖“ Polarität einzusetzen.
- Verwenden Sie Batterien desselben Typs. Verwenden Sie nicht unterschiedliche Batterietypen zusammen.
- Es können sowohl Akkus als auch herkömmliche Batterien verwendet werden. Beachten Sie die Sicherheitshinweise auf den Batterien.
- Achten Sie auf Ihre Fingernägel, wenn Sie den Deckel des Batteriefachs und die Batterien entfernen.
- Lassen Sie die Fernbedienung nicht fallen.
- Achten Sie darauf, dass keine Gegenstände die Fernbedienung beschädigen.
- Verschütten Sie keine Flüssigkeiten auf der Fernbedienung.
- Legen Sie die Fernbedienung nicht auf nasse Gegenstände.
- Legen Sie die Fernbedienung nicht in direktes Sonnenlicht oder in die Nähe von starken Wärmequellen.
- Nehmen Sie die Batterien aus der Fernbedienung, wenn Sie sie längere Zeit nicht benutzen, da es sonst zu Korrosion oder zum Auslaufen der Batterien kommen kann, was zu Verletzungen und/oder Sachschäden und/oder Feuer führen kann.
- Verwenden Sie keine anderen als die spezifizierten Batterien.
- Mischen Sie keine neuen mit alten Batterien.
- Laden Sie herkömmliche Batterien nicht auf, nur Akkus dürfen aufgeladen werden.

Aufstellung

Stellen Sie den Subwoofer in einem Abstand von mindestens 1 m von Ihrer Soundbar und 10 cm von der Wand entfernt auf.

Die besten Ergebnisse erzielen Sie, wenn Sie Ihren Subwoofer wie nachstehend gezeigt aufstellen.

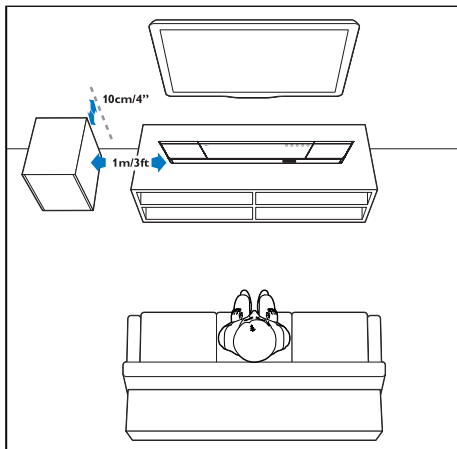

Wandmontage



Hinweis

- Eine unsachgemäße Wandmontage kann zu Unfällen, Verletzungen oder Schäden führen. Wenn Sie Fragen haben, wenden Sie sich an den Kundendienst Ihres Landes.
- Vergewissern Sie sich vor der Wandmontage, dass die Wand das Gewicht der Soundbar tragen kann.
- Entfernen Sie vor der Wandmontage nicht die Gummifüße an der Unterseite der Soundbar, da sie sonst nicht wieder befestigt werden können.
- Je nach Art der Wand, an der Sie Ihre Soundbar montieren möchten, müssen Sie Schrauben mit geeigneter Länge und Durchmesser verwenden.
- Überprüfen Sie, ob der USB-Anschluss auf der Rückseite der Soundbar mit einem USB-Gerät verbunden ist. Wenn sich herausstellt, dass ein angeschlossenes USB-Speichermedium die Wandhalterung beeinträchtigt, müssen Sie ein anderes USB-Speichermedium mit der entsprechenden Größe verwenden.

Schraubenlänge/Durchmesser

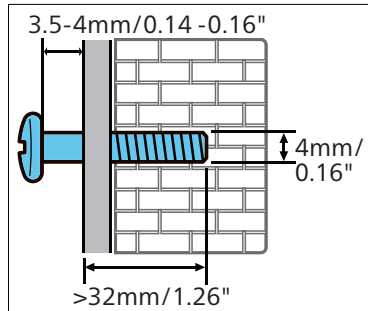

Empfohlene Höhe für die Wandmontage:

Wir empfehlen, zuerst den Fernseher zu installieren, bevor Sie die Soundbar an der Wand montieren. Wenn der Fernseher bereits installiert ist, montieren Sie die Soundbar in einem Abstand von 50 mm von der Unterseite des Fernsehers an der Wand.



WARNUNG!

- Um Verletzungen zu vermeiden, muss dieses Gerät gemäß den Installationsanleitungen sicher am Boden/an der Wand befestigt werden.
- Empfohlene Höhe für die Wandmontage: $\leq 1,5$ m.

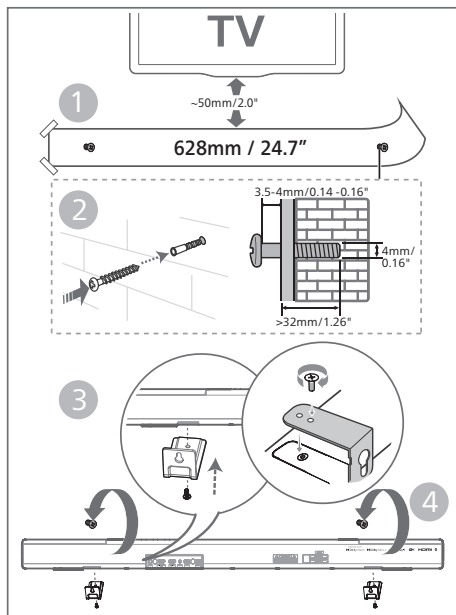

- 1 Bohren Sie 2 parallele Löcher (Durchmesser 3 - 8 mm, je nach Wandtyp) in die Wand.
 - ↳ Der Abstand zwischen den Löchern beträgt: **628 mm**
 - ↳ Sie können die mitgelieferte Schablone für die Wandhalterung verwenden, um die Position der Löcher an der Wand zu bestimmen.
- 2 Befestigen Sie die Dübel und Schrauben in den Löchern.
 - ↳ Achten Sie darauf, **3,5 - 4 mm** Abstand zwischen der Wand und dem Schraubenkopf zu lassen.
- 3 Befestigen Sie die (beiden) Wandhalterungen an der Rückseite des Geräts.
- 4 Hängen Sie die Soundbar an den Befestigungsschrauben auf.

3 Anschlüsse

In diesem Abschnitt erfahren Sie, wie Sie Ihre Soundbar an einem Fernseher und anderen Geräten anschließen und dann einrichten.

Hinweis

- Informationen zur Identifizierung und zu den Nennwerten finden Sie auf dem Typenschild auf der Rückseite oder Unterseite des Produkts.
- Bevor Sie Anschlüsse vornehmen oder ändern, vergewissern Sie sich, dass alle Geräte vom Stromnetz getrennt sind.

Dolby Atmos®

Dolby Atmos bietet Ihnen ein immersives Hörerlebnis, indem es den Klang im dreidimensionalen Raum wiedergibt und die ganze Fülle, Klarheit und Kraft des Dolby-Klangs.

Für weitere Informationen besuchen Sie bitte dolby.com/technologies/dolby-atmos.

Dolby Atmos® verwenden

Dolby Atmos® ist im HDMI-Modus verfügbar. Einzelheiten zum Anschluss finden Sie unter „HDMI-Anschluss“.

- 1 Um Dolby Atmos® im Modus HDMI in/HDMI eARC/ARC zu verwenden, muss Ihr Fernseher Dolby Atmos® unterstützen
- 2 Vergewissern Sie sich, dass für den Digitalausgang des angeschlossenen externen Geräts (wie Blu-ray-Player, DVD-Player, Fernseher usw.) die Option „No Encoding“ für den Bitstream gewählt ist.

- 3 Beim Aufrufen des Formats Dolby Atmos/Dolby Digital/PCM zeigt die Soundbar DOLBY ATMOS/DOLBY AUDIO/PCM an.

Hinweis

- Das volle Dolby Atmos-Erlebnis ist nur verfügbar, wenn die Soundbar über ein HDMI 2.0-Kabel an der Signalquelle angeschlossen ist.
- Die Soundbar funktioniert auch, wenn sie anderweitig (z. B. über optisches Digitalkabel) angeschlossen ist, aber sie unterstützt nicht alle Dolby-Funktionen. Daher empfehlen wir, den Anschluss über HDMI herzustellen, um die volle Dolby-Unterstützung zu gewährleisten.

HDMI-Anschluss

Bei einigen 4K HDR-Fernsehern müssen der HDMI-Eingang oder die Bildeinstellungen für den Empfang von HDR-Inhalten eingestellt werden. Weitere Einrichtungsdetails zur HDR-Anzeige finden Sie in der Bedienungsanleitung Ihres Fernsehers.

Option 1: HDMI eARC (Enhance Audio Return Channel)

Ihre Soundbar unterstützt HDMI mit eARC/ARC (Enhance Audio Return Channel). Wenn Ihr Fernseher HDMI eARC/ARC-kompatibel ist, können Sie den Ton des Fernsehers mit einem einzigen HDMI-Kabel über Ihre Soundbar hören.

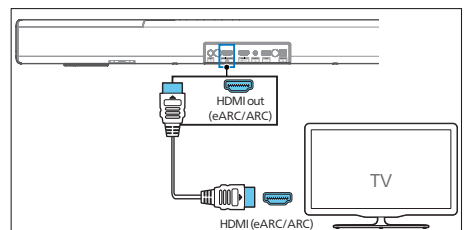

- Schalten Sie an Ihrem Fernseher die HDMI-CEC-Funktion ein. Einzelheiten dazu finden Sie in der Bedienungsanleitung Ihres Fernsehers.
 - Der **HDMI ARC**-Anschluss am Fernseher ist möglicherweise abweichend beschriftet. Einzelheiten dazu finden Sie in der Bedienungsanleitung Ihres Fernsehers.
- Schließen Sie **HDMI out (eARC/ARC)** an Ihrer Soundbar über ein Hochgeschwindigkeits-HDMI-Kabel am Anschluss **HDMI ARC** am Fernseher an.

Hinweis

- Ihr Fernseher muss die Funktionen HDMI-CEC und ARC unterstützen. HDMI-CEC und ARC müssen eingeschaltet sein.
- Die Einstellungsmethode für HDMI-CEC und ARC kann je nach Fernseher unterschiedlich sein. Einzelheiten zur ARC-Funktion finden Sie in der Bedienungsanleitung Ihres Fernsehers.
- Verwenden Sie HDMI-Kabel, die die ARC-Funktion unterstützen.

Option 2: Standard-HDMI

Wenn Ihr Fernseher nicht HDMI ARC-kompatibel ist, schließen Sie Ihre Soundbar über einen Standard-HDMI-Anschluss am Fernseher an.

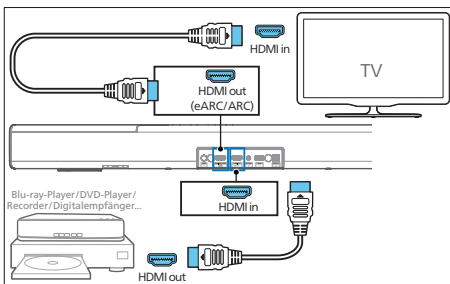

- Verwenden Sie ein HDMI-Kabel, um **HDMI in** der Soundbar an Ihren externen Geräten (wie Spielkonsolen, DVD-Player und Blu-ray-Player) anzuschließen.
- Verwenden Sie ein HDMI-Kabel, um **HDMI out (eARC)** der Soundbar an **HDMI in** des Fernsehers anzuschließen.

Optischer Anschluss

- Verwenden Sie ein optisches Kabel, um **Optical** Ihrer Soundbar an **Optical out** am Fernseher oder einem anderen Gerät anzuschließen.

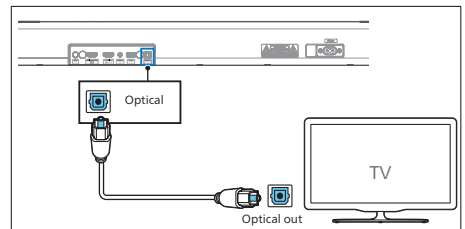

- Der digitale optische Anschluss kann auch mit **Spdif** oder **Spdif out** gekennzeichnet sein.

Anschluss an Audio in

- Verwenden Sie ein 3,5 mm zu 3,5 mm-Audiokabel, um die Kopfhörerbuchse des Fernsehers mit **Audio in** der Soundbar zu verbinden.

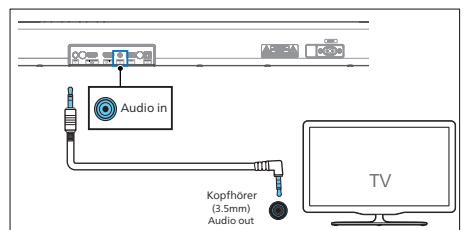

- Verwenden Sie ein 3,5 mm (RCA) Cinch-Audiokabel, um die Audioausgänge des Fernsehers mit **Audio in** der Soundbar zu verbinden.

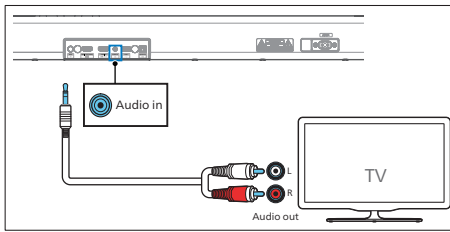

Am Stromnetz anschließen

- Bevor Sie das Netzkabel anschließen, vergewissern Sie sich, dass Sie alle anderen Anschlüsse hergestellt haben.
 - Gefahr von Produktschäden! Vergewissern Sie sich, dass die Netzspannung mit der Spannung übereinstimmt, die auf der Rückseite oder der Unterseite des Produkts aufgedruckt ist.
- 1 Schließen Sie das Netzkabel am Eingang **AC~** des Geräts und dann an einer Steckdose an.
 - 2 Schließen Sie das Netzkabel am Eingang **AC~** des Subwoofers und dann an einer Steckdose an.

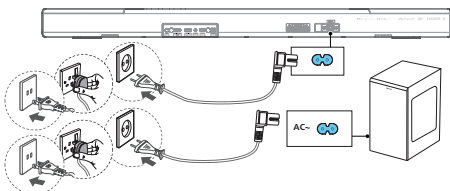

- * Anzahl und Steckertyp des Netzkabels variieren je nach Region.

Mit Subwoofer koppeln

Automatische Kopplung

Schließen Sie die Soundbar und den Subwoofer am Stromnetz an und schalten Sie dann das Gerät auf dem Gerät oder auf der Fernbedienung **EIN**. Der Subwoofer und die Soundbar werden automatisch gekoppelt.

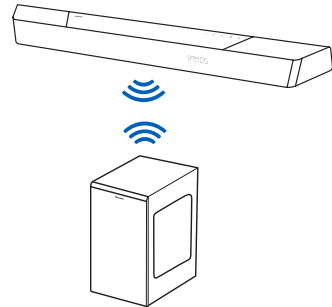

↳ Zeigt den Status des kabellosen Subwoofers an.

LED-Status	Status
Blinkt schnell	Subwoofer im Kopplungsmodus
Leuchtet	Erfolgreich verbunden / gekoppelt
Blinkt langsam	Verbindung / Kopplung fehlgeschlagen

Tipps

- Drücken Sie nicht **Pair** auf der Rückseite des Subwoofers, außer bei manueller Kopplung.

Manuelle Kopplung

Wenn kein Ton vom kabellosen Subwoofer zu hören ist, koppeln Sie ihn manuell.

- 1 Trennen Sie sowohl das Gerät als auch den Subwoofer wieder vom Stromnetz und schließen Sie sie dann nach 3 Minuten wieder an.

- 2 Halten Sie **Pair** auf der Rückseite des Subwoofers für 5 Sekunden gedrückt.
 - ↳ Die Anzeige am Subwoofer blinkt schnell.
- 3 Drücken Sie dann **⏻** auf dem Gerät oder auf der Fernbedienung, um das Gerät einzuschalten.
 - ↳ Die Anzeige auf dem Subwoofer leuchtet, wenn der Vorgang erfolgreich war.
- 4 Wenn die Anzeige immer noch blinkt, wiederholen Sie die Schritte 1 - 3.

Tipps

- Der Subwoofer sollte nicht weiter als 6 m von der Soundbar entfernt in einem offenen Bereich stehen (je näher, desto besser).
- Entfernen Sie alle Gegenstände zwischen dem Subwoofer und der Soundbar.
- Wenn die Drahtlosverbindung erneut fehlschlägt, überprüfen Sie, ob es in der Nähe des Standorts Probleme oder starke Störungen gibt (z. B. durch ein elektronisches Gerät). Beseitigen Sie diese Probleme und wiederholen Sie die obigen Schritte.

WLAN verbinden (Drahtlosbetrieb)

(Für iOS- und Android-Version)

Wenn Sie dieses Gerät und Handys, Tablets (wie iPad, iPhone, iPod touch, Android-Handys usw.) mit demselben WLAN-Netzwerk verbinden, können Sie die Philips Sound-App powered by DTS Play-fi verwenden, um die Soundbar zu steuern und Audiodateien zu hören.

- 1 Laden Sie die Philips Sound-App powered by DTS Play-fi herunter und installieren Sie sie auf einem Handy oder Tablet.



- Achten Sie darauf, dass Ihr Router eingeschaltet ist und ordnungsgemäß funktioniert.

Hinweis

- Je nach Version des Geräts können das Menü und die Art und Weise, wie Sie die Funktionen ausführen, variieren.

- 2 Verbinden Sie Ihr Handy oder Tablet mit demselben WLAN-Netzwerk, mit dem Sie Ihre Soundbar verbinden möchten.



- 3 Halten Sie **⊞** (WLAN) auf der Rückseite des Gehäuses für 8 Sekunden gedrückt, um die WLAN-Verbindung herzustellen.

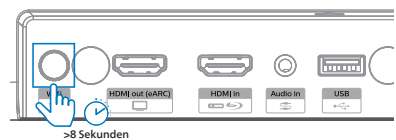

- ↳ Warten Sie, bis der Lautsprecher einen zweiten Ton von sich gibt und lassen Sie dann die Taste los.

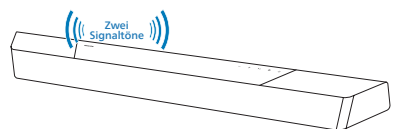

- 4 Warten Sie, bis die WLAN-LED auf der Vorderseite des Gehäuses von schnellem Blinken zu langsamem Pulsieren übergeht. Wenn die LED langsam pulsiert, begibt sich der Lautsprecher in den WLAN-Einstellungsmodus.

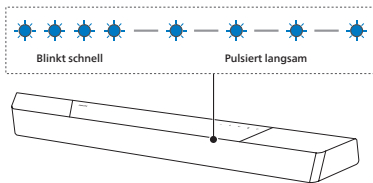

- 5 Starten Sie die Philips Sound-App powered by DTS Play-fi. Folgen Sie den Anleitungen in der App, um dieses Produkt mit Ihrem WLAN-Netzwerk zu verbinden.

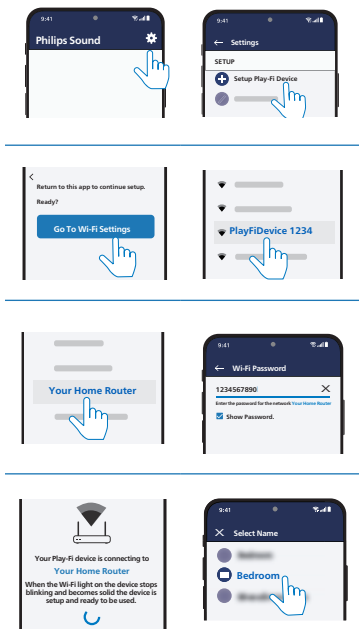

- 6 Nach erfolgreicher WLAN-Verbindung hört die WLAN-LED auf zu pulsieren und leuchtet. Sobald Sie dieses Produkt in Ihrem WLAN-Netzwerk eingerichtet haben, können Sie es von jedem beliebigen Handy oder Tablet im selben Netzwerk aus steuern.
- 7 Nach der Verbindung können Sie den Gerätenamen ändern. Es stehen mehrere Namen zur Auswahl oder Sie erstellen Ihren eigenen, indem Sie am Ende der Namensliste die Option Custom Name (Benutzerdefinierter Name) wählen. Anderenfalls wird der Standardname übernommen.
- 8 Nach der Verbindung kann dieses Produkt eine Softwareaktualisierung durchführen. Aktualisieren Sie auf die neueste Software, wenn Sie das Gerät zum ersten Mal einrichten. Die Aktualisierung der Software kann einige Minuten dauern. Ziehen Sie während der Aktualisierung nicht den Netzstecker Ihres Geräts, schalten Sie es nicht aus und verlassen Sie nicht das Netzwerk.



Hinweis

- Nach der Verbindung führt das Produkt möglicherweise eine Aktualisierung der Software durch. Die Aktualisierung ist nach der Ersteinrichtung erforderlich. Ohne die Aktualisierung stehen nicht alle Produktfunktionen zur Verfügung.
- Wenn die Ersteinrichtung nicht erfolgreich ist, halten Sie die (WLAN)-Taste auf der Soundbar für 8 Sekunden gedrückt, bis der zweite Signalton zu hören ist und die WLAN-LED in langsames Pulsieren übergeht. Setzen Sie die WLAN-Verbindung zurück, starten Sie die App neu und beginnen Sie die Einrichtung erneut.
- Wenn Sie von einem Netzwerk zu einem anderen wechseln möchten, müssen Sie die Verbindung erneut einrichten. Halten Sie (WLAN) auf der Soundbar für 8 Sekunden gedrückt, um die WLAN-Verbindung zurückzusetzen.
- Wenn die Ersteinrichtung nicht erfolgreich ist, schließen Sie die Philips Sound-App powered by DTS Play-fi. Starten Sie die App neu und versuchen Sie die Einrichtung erneut.

- ↳ Wählen Sie das Play-Fi-Gerät in der AirPlay-Einrichtung aus.
- ↳ Drücken Sie „Done“, wenn die Einrichtung abgeschlossen ist.



- ↳ Nach erfolgreicher WLAN-Verbindung hört die WLAN-LED auf zu pulsieren und leuchtet.

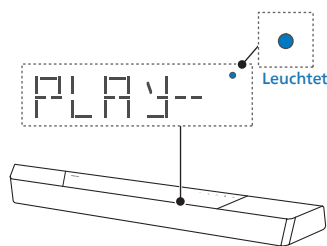

AirPlay-Einrichtung

Verwenden Sie AirPlay, um die WLAN-Verbindung von iOS-Gerät (iOS7 oder höher) und Soundbar einzurichten.

- 1 iOS-Gerät: Einstellungen > WLAN > Heimnetzwerk wählen [Play-Fi Device (xxxxxx)]

- ↳ Gehen Sie zu den WLAN-Einstellungen. Der Name des Play-Fi-Geräts wird nach etwa 5 Sekunden angezeigt.



- 2 Kehren Sie zur Philips Sound-App zurück, um das Gerät zu benennen.



- 3 Nach der Verbindung können Sie den Gerätenamen ändern. Es stehen mehrere Namen zur Auswahl oder Sie erstellen Ihren eigenen, indem Sie am Ende der Namensliste die Option Custom Name (Benutzerdefinierter Name) wählen. Anderenfalls wird der Standardname übernommen.

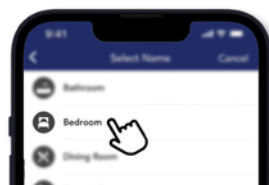

WPS-Modus

Wenn Ihr Router über Wi-Fi Protected Setup (WPS) verfügt, können Sie die Verbindung ohne Eingabe eines Kennworts einrichten.

- 1 Halten Sie  (WLAN) für 4 Sekunden gedrückt. Sie hören einen Signalton und die WLAN-LED blinkt jeweils zweimal.
- 2 Drücken Sie die WPS-Taste auf Ihrem Router. Die Taste ist normalerweise mit diesem WPS-Logo gekennzeichnet.
- 3 Nach erfolgreicher WLAN-Verbindung hört die WLAN-LED auf zu pulsieren und leuchtet.



Hinweis

- WPS ist nicht bei allen Routern eine Standardfunktion. Wenn Ihr Router nicht über WPS verfügt, verwenden Sie die standardmäßige WLAN-Einrichtung.
- Drücken Sie einmal  (WLAN), wenn Sie den WPS-Modus beenden möchten oder er wird nach 2 Minuten automatisch beendet.

Soundbar mit einem Philips Play-fi-fähigen Fernseher verbinden

- 1 Schalten Sie Ihren mit dem Internet verbundenen DTS Play-fi-Fernseher ein.
↳ Der TV-Ton ist stummgeschaltet.
- 2 Rufen Sie das Menü Settings (Einstellungen) auf dem Fernseher auf.
↳ Settings > Sound > DTS Play-fi (Einstellungen > Ton > DTS Play-fi)

Surround-Sound-Einstellung

Folgen Sie den Einstellungshinweisen auf dem Bildschirm.

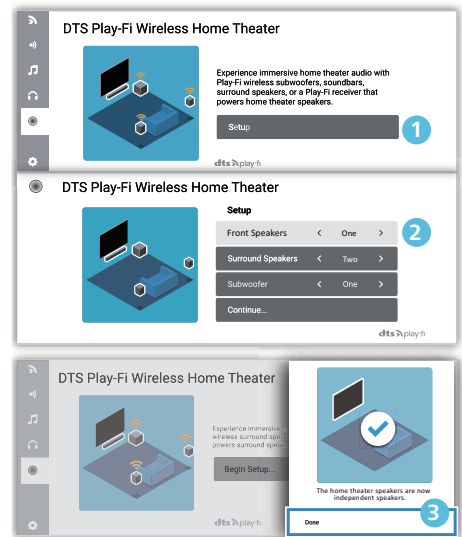

TV-Audioeinstellungen

Sie können den Ton des Fernsehers auch drahtlos an Ihre Heimlautsprecher übertragen. Folgen Sie den Einstellungshinweisen auf dem Bildschirm.

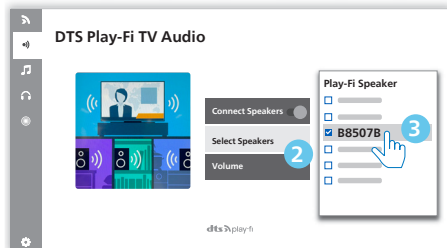
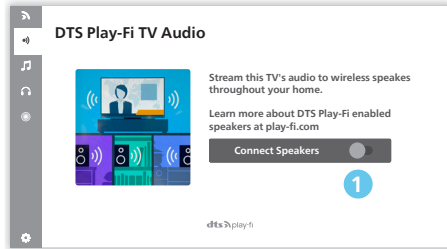

4 Soundbar verwenden

Dieser Abschnitt hilft Ihnen, die Soundbar zur Wiedergabe von Audiosignalen von angeschlossenen Geräten zu verwenden.

Bevor Sie beginnen

- Stellen Sie die notwendigen Anschlüsse her, die in der Kurzanleitung und im Benutzerhandbuch beschrieben sind.
- Schalten Sie die Soundbar auf die korrekte Signalquelle für andere Geräte um.

Ein- und Ausschalten

- Wenn Sie das Gerät zum ersten Mal an der Steckdose anschließen, befindet es sich im STANDBY-Modus. Die STANDBY-Anzeige leuchtet auf.

Status	Aktion	Funktion
An		Eingangsource fortsetzen
Semi- Standby	⏻ einmal drücken	<ul style="list-style-type: none">• WLAN ist verbunden.• Unterstützt Play-fi und Airplay2, Chromecast, Spotify Connect und Works with Alexa.
Eco- Standby	⏻ für 3 Sekunden gedrückt halten	<ul style="list-style-type: none">• WLAN ist ausgeschaltet.• Das Gerät wechselt in den Energiesparmodus.• Der Neustart des Systems ist relativ langsamer.

Modus wählen

Drücken Sie mehrmals  auf dem Gerät oder auf der Fernbedienung, um **Optical, Audio in, USB, BT(Bluetooth), HDMI in, HDMI eARC/ARC** zu wählen.

↳ Der gewählte Modus wird im Display angezeigt.

Display	Status
OPT	Optische
AUX	Audioeingang
USB	USB
BT	Bluetooth
HDMI	HDMI-Eingang
E-ARC	HDMI eARC
ARC	HDMI ARC







Tipps

- Play-fi ist keine optionale Quelle. Play-fi muss direkt über die App gesteuert werden.

Stellen Sie die Lautstärke ein

Systemlautstärke einstellen

Drücken Sie +/- auf der Soundbar oder  +/- (Lautstärke) auf der Fernbedienung, um die Systemlautstärke zu erhöhen oder zu verringern.

- Um den Ton stummzuschalten, drücken Sie  x (Stumm) auf der Fernbedienung.
- Um die Stummschaltung aufzuheben, drücken Sie erneut  x (Stumm) oder  +/- (Lautstärke).

Subwooferlautstärke einstellen

Drücken Sie  +/- (Subwoofer) auf der Fernbedienung, um die Subwooferlautstärke zu erhöhen oder zu verringern.

Dolby Atmos-Sound genießen

Drücken Sie , um eine Höhe für die Surround-Effekte zu wählen, der Ihrem persönlichen Geschmack und Ihrer Umgebung am besten entspricht.

- **UPMIX:** Vergewissern Sie sich, dass alle Lautsprecher für Inhalte verwendet werden, die weniger als 5.1.2- oder 7.1.2-Lautsprecherkonfiguration sind.
 - **STANDARD:** Originalton.
 - **AI (KI):** Die Medienintelligenzfunktion von Dolby Atmos für Heimkino wird genutzt, um die Stimmverbesserung oder Surround-Effekte zu steuern.
- ↳ Standardmäßig ist der Audio-Upmix auf **7.1.2** eingestellt.







Tipps

- Das Display zeigt die Lautsprecherkanäle entsprechend den verschiedenen Lautsprecherkonfigurationen an, wie z. B.:
 - 7.1.2: Soundbar
 - 7.1.4: Soundbar + Surround-Lautsprecher
 - 7.1.4: Soundbar + Surround-Lautsprecher + Subwoofer
 - 7.2.2: Soundbar + 2 x Subwoofer
 - 7.2.4: Soundbar + Surround-Lautsprecher + 2 x Subwoofer

Einstellungsmenü

Das Gerät bietet Ihnen die Möglichkeit, erweiterte Einstellungen zu konfigurieren, um Ihnen ein noch besseres Erlebnis zu bieten.

Taste	Funktion
	Einstellungsmenü aufrufen
	Letztes/nächstes Untermenü
	Vorherige/nächste Auswahl
	Einstellungsmenü verlassen

Display	Beschreibung
EQ	Equalizer-Effekt (EQ) wählen
BAS XX	Basspegel einstellen
TRE XX	Höhenpegel einstellen
BT PAIR	Bluetooth-Kopplung starten
FL XX	Lautsprecher vorn links
FR XX	Lautsprecher vorn rechts
CT XX	Mittlerer Lautsprecher
DRC	Steuerung des Dynamikbereichs
SYNC	Audioverzögerung einstellen
DIM XX	Hier stellen Sie die Helligkeit des Displays ein
DISP	Display ausschalten
STNBY	Auto-Standby AN/AUS
UPGRADE	Firmware über USB aktualisieren

EQ

Hier wählen Sie einen vordefinierten Klangmodus, der zu Ihrem Video und Ihrer Musik passt: **MOVIE (Film)**, **MUSIC (Musik)**, **VOICE (Sprache)**, **STADIUM (Stadion)**, **CUSTOM (Benutzerdefiniert)**.

- **MOVIE:** Erzeugt ein Surround-Hörerlebnis. Ideal zur Wiedergabe von Filmen.
- **MUSIC:** Erzeugt Zweikanal- oder Mehrkanal-Stereoklang. Ideal zum Hören von Musik.
- **VOICE:** Erzeugt Soundeffekte, die die menschliche Stimme klarer und deutlicher hörbar machen.
- **STADIUM:** Erzeugt eine Atmosphäre, als ob Sie ein Spiel im Stadion verfolgen würden.
- **CUSTOM:** Hier passen Sie den Sound nach Ihren Vorlieben an. Muss über die Fine Tune-App eingestellt werden.
 - ↳ Standardmäßig ist der EQ auf **MOVIE** eingestellt.

BÄSSE/HÖHEN



Hier ändern Sie die Einstellungen für die niedrigen Frequenzen (Bässe) und die hohen Frequenzen (Höhen) dieses Produkts.

- **BAS -5 ~ BAS +5**
- **TRE -5 ~ TRE +5**
- ↳ Standardmäßig sind Bässe/Höhen auf 0 eingestellt.

BT-KOPPLUNG

Rufen Sie den Bluetooth-Kopplungsmodus auf.

- Wenn Sie Ihre Soundbar mit einem anderen Bluetooth-Gerät verbinden möchten, aktivieren Sie die Kopplung im Menü (**BT PAIR**), um alle Geräte zu trennen und den Bluetooth-Kopplungsmodus zu aktivieren.

↳ Drücken Sie  > wählen Sie „**BT PAIR**“ > drücken Sie dann  (Eingabe), um den Bluetooth-Kopplungsmodus zu bestätigen.

- Führen Sie die Schritte 2 - 3 unter „**Wiedergabe von Bluetooth-Geräten**“ aus, um Ihr Bluetooth-Gerät zu koppeln.



Tipps

- Das Menü „**BT PAIR**“ wird nur angezeigt, wenn sich die aktuelle Signalquelle im „**BT**“-Modus befindet

Lautsprecherpegel einstellen

- Vorn links : **FL -5 ~ FL +5**
- Vorn rechts : **FR -5 ~ FR +5**
- Mitte : **CT -5 ~ CT +5**

↳ Standardmäßig ist der Lautsprecherpegel auf 00 eingestellt.

Dynamikbereich steuern (DRC)

Sie können die Dynamikbereichsteuerung auf Dolby Digital-Tracks anwenden.

- **ON (An):** Dynamikbereich optimieren
 - **OFF (Aus):** Dynamikbereich wird ausgeschaltet
 - **AUTO:** Dynamikbereich automatisch eingestellt
- ↳ Der DRC-Modus ist standardmäßig auf AUTO eingestellt.



Hinweis

- DRC ist im USB/BT/Play-fi-Modus nicht verfügbar.

AV-SYNCHRONISATION

Audioverzögerung einstellen.

Die Verarbeitung des Videobildes dauert manchmal länger als die Verarbeitung des Tonsignals. Dies wird als „verzögert“ bezeichnet. Die Funktion Audioverzögerung wurde entwickelt, um diese Verzögerung zu beheben.

- **S 00 ~ S 200**

↳ Standardmäßig ist die Audioverzögerung auf 00 eingestellt.

DIMMER

Hier stellen Sie die Helligkeit des Displays ein.

- **HIGH, MID, LOW (HOCH, MITTEL, NIEDRIG)**

↳ Standardmäßig ist der Dimmer auf MID eingestellt.

DISPLAY

Hier können Sie einstellen, dass sich das Display automatisch ausschaltet (mit Ausnahme der WLAN-LED), wenn es für 10 Sekunden nicht genutzt wird.

- **ON (An):** Display einschalten
- **OFF (Aus):** Display ausschalten

↳ Standardmäßig ist das Display auf ON eingestellt.

AUTOMATISCHER STANDBY-MODUS

Das Gerät schaltet nach etwa **15** Minuten automatisch in den Standby-Modus, wenn der Fernseher oder das externe Gerät getrennt (oder USB, BT-Funktion Bit-Wiedergabe unterbrochen) oder ausgeschaltet wird.

- **STNBY IN 15M (STANDBY IN 15 MINUTEN):** Auto-Standby einschalten.

- **STNBY OFF (STANDBY AUS):** Auto-Standby ausschalten.

↳ Standardmäßig ist ON eingestellt.



Hinweis

- Um das Gerät vollständig auszuschalten, ziehen Sie den Netzstecker.
- Bitte schalten Sie das Gerät vollständig aus, wenn es nicht benutzt wird, um Energie zu sparen.

Firmware über USB aktualisieren

Überprüfen Sie, ob die neueste Firmware-Version auf www.philips.com/support vorhanden ist. Suchen Sie nach Ihrem Modell und klicken Sie auf „Software und Treiber“.

Kopieren Sie die Software-Aktualisierungsdateien auf einen USB-Stick und schließen Sie ihn am Gerät an.

- ↳ Drücken Sie > wählen Sie „UPGRADE“ > „PLAY TO START“.
- ↳ Anschließend drücken Sie (Eingabe) zur Bestätigung.
- ↳ Aktualisierung abgeschlossen und Neustart.

Bluetooth-Wiedergabe

Verbinden Sie die Soundbar mit Ihrem Bluetooth-Gerät (z. B. iPad, iPhone, iPod touch, Android-Handy oder Laptop) über Bluetooth. Damit können Sie die auf dem Gerät gespeicherten Audiodateien über die Lautsprecher der Soundbar wiedergeben.

- 1 Drücken Sie wiederholt auf dem Gerät oder auf der Fernbedienung, um die Soundbar in den Bluetooth-Modus umzuschalten.
 - ↳ BT wird im Display angezeigt.
- 2 Schalten Sie auf dem Bluetooth-Gerät die Bluetooth-Funktion ein, suchen und wählen Sie „Philips B8507B“, um die Verbindung aufzubauen (lesen Sie im Benutzerhandbuch des Bluetooth-Geräts nach, wie Sie Bluetooth aktivieren).

- 3 Warten Sie, bis Sie die Ansage von der Soundbar hören.
 - ↳ Wenn die Verbindung erfolgreich aufgebaut wurde, wird **BT** im Display angezeigt.
- 4 Wählen Sie Audiodateien oder Musik auf Ihrem Bluetooth-Gerät und spielen Sie sie ab.
 - Wenn während der Wiedergabe ein Anruf eingeht, wird die Musikwiedergabe unterbrochen. Die Wiedergabe wird fortgesetzt, sobald der Anruf beendet ist.
 - Wenn Ihr Bluetooth-Gerät das AVRCP-Profil unterstützt, können Sie auf der Fernbedienung drücken, um zu einem Titel zu springen, oder drücken Sie , um die Wiedergabe zu unterbrechen/fortzusetzen.

Verbindung trennen und neues Bluetooth-Gerät koppeln

- 1 Drücken Sie im Bluetooth-Modus > wählen Sie „BT PAIR“ > dann drücken Sie (Eingabe), um die Verbindung zu allen Geräten zu trennen und den Bluetooth-Kopplungsmodus zu aktivieren.
 - Alternativ halten Sie auf der Soundbar gedrückt, um die Verbindung zu allen Geräten zu trennen und den Bluetooth-Kopplungsmodus zu aktivieren.
 - ↳ Im Display blinkt „PAIR“.
- 2 Führen Sie die Schritte 2 - 3 unter „Wiedergabe von Bluetooth-Geräten“ aus, um Ihr Bluetooth-Gerät zu koppeln.



Hinweis

- In einem offenen Raum ohne Hindernisse beträgt die maximale Reichweite zwischen der Soundbar und einem Bluetooth-Gerät ca. 10 m.
- Kompatibilität ist nicht für alle Bluetooth-Geräte garantiert.
- Das Musikstreaming kann durch Hindernisse zwischen dem Gerät und der Soundbar unterbrochen werden, z. B. durch Wände, Metallgehäuse von Geräten oder andere Geräte in der Nähe, die auf der gleichen Frequenz arbeiten.

Mehrpunktsteuerung

Das Produkt unterstützt die Mehrpunktfunktion und kann mit zwei Bluetooth-Geräten gleichzeitig verbunden werden (z. B. mit einem iPad, iPhone, iPod touch, Android-Handy oder Laptop).

- Wenn das zweite Bluetooth-Gerät eine Verbindung mit der Soundbar herstellt, ertönt ein akustisches Signal.
- Wenn das zweite Bluetooth-Gerät seine Audiosignale an die Soundbar überträgt, wird die Wiedergabe des ersten Bluetooth-Geräts unterbrochen.
- Eingehende Anrufe haben Vorrang vor der Musikwiedergabe, unabhängig davon, ob sie vom ersten oder zweiten Gerät kommen.

Externes Gerät hören

Vergewissern Sie sich, dass das Gerät an Fernseher oder Audiogerät angeschlossen ist.

- 1 Drücken Sie mehrmals  auf dem Gerät oder auf der Fernbedienung, um **Optical, Audio in, HDMI in, HDMI ARC** zu wählen.
- 2 Bedienen Sie Ihr Audiogerät direkt zur Wiedergabe.
- 3 Drücken Sie die Lautstärketasten **VOL +/-**, um die Lautstärke auf den gewünschten Pegel einzustellen.
 - ↳ Wenn Sie ein anderes Audioformat wählen, wird auf der Soundbar angezeigt:

Audio (Abkürzung)	Display
LPCM 2ch	PCM
LPCM 5.1ch	PCM
LPCM 7.1ch	PCM
Dolby Digital	Dolby AUDIO
Dolby TrueHD	Dolby AUDIO
Dolby Digital Plus	Dolby AUDIO
Dolby Atmos - Dolby TrueHD	Dolby Atmos
Dolby Atmos - Dolby Digital Plus	Dolby Atmos



Hinweis

- Das Gerät ist möglicherweise nicht in der Lage, alle digitalen Audioformate der Eingangsquelle zu decodieren. In diesem Fall schaltet das Gerät stumm. Das ist KEINE Fehlfunktion. Vergewissern Sie sich, dass die Audioeinstellung der Eingangsquelle (z. B. Fernseher, Spielkonsole, DVD-Player usw.) auf **PCM** oder **Dolby Digital** (Einzelheiten zu den Audioeinstellungen finden Sie im Benutzerhandbuch des Geräts der Eingangsquelle) mit HDMI in/HDMI ARC/optischem Eingang eingestellt ist.

USB-Audiowiedergabe

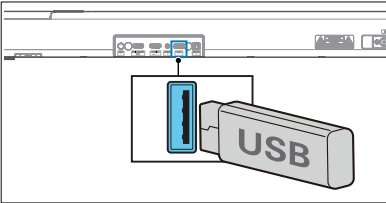

Genießen Sie Audio von einem USB-Speichermedium, wie einem MP3-Player, USB-Stick usw.

1 Schließen Sie das USB-Gerät an.



2 Drücken Sie wiederholt  auf dem Gerät oder auf der Fernbedienung, um den **USB**-Modus zu wählen.

3 Während der Wiedergabe:

Taste	Aktion
	Wiedergabe starten, unterbrechen oder fortsetzen.
	Sprung zum vorherigen oder nächsten Titel.



Tipps

- Dieses Produkt ist möglicherweise nicht mit bestimmten Typen von USB-Speichergeräten kompatibel.
- Wenn Sie ein USB-Verlängerungskabel, einen USB-Hub oder einen USB-Multifunktionskartenleser verwenden, wird das USB-Speichergerät möglicherweise nicht erkannt.
- Trennen Sie das USB-Speichergerät nicht, während Dateien gelesen werden.
- Das Gerät unterstützt USB-Speichermedien mit einer Speicherkapazität von bis zu 32 GB.
- Dieses Gerät kann die Formate MP3/WAV/FLAC wiedergeben.
- Unterstützter USB-Anschluss: 5 V $\overline{=}$ 500 mA.

Werkseinstellungen

Setzt das Gerät auf die Standardeinstellungen zurück.

- Schalten Sie die Soundbar ein und halten Sie **+/-** gleichzeitig für 8 Sekunden gedrückt.
 - ↳ Im Display wird für 5 Sekunden „**RESET**“ angezeigt.
 - ↳ Während das System neu startet, wird „**REBOOT**“ angezeigt.

5 Technische Daten

Hinweis

- Änderungen der technischen Daten und des Designs ohne vorherige Ankündigung vorbehalten.

Bluetooth / Drahtlos

Bluetooth-Profile	A2DP, AVRCP
Bluetooth-Version	V 5.3
Bluetooth-Frequenzband	2402 - 2480 MHz
Sendeleistung	≤ 10 dBm
5.8 GHz Kabelloser Frequenzbereich / Sendeleistung (EIRP)	5729 - 5850 MHz / ≤ 10 dBm

Unterstütztes Netzwerk

WLAN IEEE 802.11a/b/g/n/ac Funkfrequenzband (WLAN) / Übertragene Funkfrequenzleistung (EIRP)	
2.4 GHz WLAN	2400 - 2483,5 MHz / ≤ 20 dBm
5 GHz WLAN	5150 - 5350 MHz / ≤ 20 dBm 5470 - 5725 MHz / ≤ 27 dBm 5725 - 5850 MHz / ≤ 14 dBm

Soundbar

Stromversorgung	100 - 240 V/AC, 50/60 Hz
RMS Ausgangsleistung MAX. Ausgangsleistung	180 W 360 W (10 % Klirrfaktor)
Leistungsaufnahme	35 W
Leistungsaufnahme im Standby-Modus	< 0,5 W
Frequenzgang	150 Hz - 20 kHz
Lautsprecher-Impedanz	8 Ω
Abmessungen (B x H x T)	940 x 65 x 106 mm
Gewicht	2,7 kg
Betriebstemperatur	0 °C - 45 °C

Subwoofer

Stromversorgung	100 - 240 V/AC, 50/60 Hz
RMS Ausgangsleistung MAX. Ausgangsleistung	120 W 240 W (10 % Klirrfaktor)
Leistungsaufnahme	25 W
Leistungsaufnahme im Standby-Modus	< 0,5 W
Frequenzgang	35 Hz - 150 Hz
Impedanz	3 Ω
Abmessungen (B x H x T)	150 x 410 x 309 mm
Gewicht	5,6 kg
Betriebstemperatur	0 °C - 45 °C

USB

USB-Version	2.0 Full Speed
USB	5 V --- 500 mA

Dateiendung	Codec	Abtastrate	Bitrate
.mp3	MPEG 1 Layer 1	16 - 48 kHz	32 - 448 kbps
	MPEG 1 Layer 2	16 - 48 kHz	8 - 384 kbps
	MPEG 1 Layer 3	16 - 48 kHz	8 - 320 kbps
	MPEG 2 / MPEG 2.5 Layer 1	16 - 48 kHz	8 - 256 kbps
	MPEG 2 / MPEG 2.5 Layer 2	16 - 48 kHz	8 - 160 kbps
	MPEG 2 / MPEG 2.5 Layer 3	16 - 48 kHz	8 - 160 kbps
.wav	WAV	16 - 48 kHz	Bis zu 1536 kbps
.flac	FLAC	Bis zu 48 kHz / 16 Bit	

Fernbedienung

Entfernung/Winkel	6 m/30°
Batterien	AAA (1,5 V x 2)

Unterstützte Audioformate

Format	Funktion			
	HDMI-Eingang	HDMI eARC	HDMI ARC	Optische
LPCM 2ch	√	√	√	√
LPCM 5.1ch	√	√	√	√
LPCM 7.1ch	√	√	--	--
Dolby Digital	√	√	√	√
Dolby Digital Plus	√	√	√	--
Dolby TrueHD	√	√	--	--
Dolby MAT	√	√	--	--
Dolby Atmos - Dolby Digital Plus	√	√	√	--
Dolby Atmos - Dolby TrueHD	√	√	--	--
Dolby Atmos - Dolby MAT	√	√	--	--

√ : Unterstütztes Format.

-- : Nicht unterstütztes Format.

Das Produkt muss die nachstehend aufgeführten obligatorischen Dolby-Anforderungen erfüllen

Eingangssignal	Audioformat	Dolby Virtualizer	Formatanzeige		
			Dolby Atmos ¹	Dolby Surround ¹	Dolby Audio
Dolby Digital	Kanalbasiert	Aus			√
		An		√	
Dolby Digital Plus	Objektbasiert	-	√		
	Kanalbasiert	Aus			√
An			√		
Dolby TrueHD	Objektbasiert	-	√		
	Kanalbasiert	Aus			√
An			√		
Dolby MAT	Objektbasiert	-	√		
	Kanalbasiert	Aus			√
An			√		

6 Störungserkennung



Warnung

- Stromschlaggefahr. Entfernen Sie keinesfalls das Gehäuse des Produkts.

Um Ihre Garantieansprüche nicht zu verlieren, versuchen Sie keinesfalls, das Produkt selbst zu reparieren.

Wenn Sie Probleme bei der Verwendung dieses Produkts haben, überprüfen Sie die nachstehenden Punkte, bevor Sie den Kundendienst anfordern. Sollten Sie dennoch ein Problem haben, erhalten Sie Unterstützung bei www.philips.com/support.

Soundbar

Die Tasten der Soundbar funktionieren nicht.

- Trennen Sie das Gerät für einige Minuten vom Stromnetz und schließen Sie es dann wieder an.

Kein Strom

- Vergewissern Sie sich, dass das Netzkabel ordnungsgemäß angeschlossen ist.
- Vergewissern Sie sich, dass die Steckdose mit Strom versorgt ist.
- Drücken Sie  auf der Fernbedienung oder auf der Soundbar, um die Soundbar einzuschalten.

Ton

Kein Ton aus den Lautsprechern der Soundbar.

- Schließen Sie das Audiokabel von Ihrer Soundbar am Fernseher oder anderen Geräten an. Sie benötigen jedoch keine separate Audioverbindung, wenn:
 - die Soundbar und der Fernseher über eine HDMI ARC-Verbindung verbunden sind, oder
 - ein Gerät am HDMI in Ihrer Soundbar angeschlossen ist.
- Wählen Sie auf der Fernbedienung den entsprechenden Audioeingang.
- Die Soundbar darf nicht stummgeschaltet sein.
- Setzen Sie das Produkt zu den Werkseinstellungen zurück (siehe „Werkseinstellungen“).

Verzerrter Ton oder Echo

- Wenn Sie den Ton vom Fernseher über dieses Produkt wiedergeben, achten Sie darauf, dass der Fernseher stumm geschaltet ist.

Audio und Video sind nicht synchronisiert.

- Drücken, um den Ton mit dem Video zu synchronisieren.

Kein Ton vom kabellosen Subwoofer.

- Verbinden Sie den Subwoofer manuell mit der Soundbar.
- Lautstärke erhöhen. Drücken Sie  +/- (Lautstärke) auf der Fernbedienung oder auf der Soundbar.
- Wenn Sie einen der Digitaleingänge verwenden, gibt es keinen Ton:
 - Versuchen Sie, den TV-Ausgang auf PCM einzustellen oder
 - Schließen Sie direkt an Ihrer Blu-ray/anderen Quelle an. Einige Fernseher schleifen kein Digitalaudio durch.

- Ihr Fernseher ist möglicherweise auf eine variable Audioausgabe eingestellt. Vergewissern Sie sich, dass der Audioausgang auf FIXED oder STANDARD und nicht auf VARIABLE eingestellt ist. Weitere Informationen finden Sie im Benutzerhandbuch Ihres Fernsehers.
- Wenn Sie die Bluetooth-Funktion verwenden, vergewissern Sie sich, dass die Lautstärke Ihres Quellgeräts aufgedreht und nicht stummgeschaltet ist.
- Wenn die Wiedergabe einfriert und im WLAN-Modus kein Ton zu hören ist, überprüfen Sie, ob Ihr Heimnetzwerk normal funktioniert.

Bluetooth

Ein Gerät kann keine Verbindung mit der Soundbar herstellen.

- Das Gerät unterstützt nicht die kompatiblen Profile, die für die Soundbar erforderlich sind.
- Sie haben die Bluetooth-Funktion des Geräts nicht aktiviert. Lesen Sie im Benutzerhandbuch des Geräts nach, wie Sie die Funktion aktivieren können.
- Das Gerät ist nicht ordnungsgemäß angeschlossen. Schließen Sie das Gerät korrekt an.
- Die Soundbar ist bereits mit einem anderen Bluetooth-Gerät verbunden. Trennen Sie das angeschlossene Gerät und versuchen Sie es dann erneut.

Die Qualität der Audiowiedergabe von einem verbundenen Bluetooth-Gerät ist schlecht.

- Der Bluetooth-Empfang ist schlecht. Bringen Sie das Gerät näher an die Soundbar heran, oder entfernen Sie Hindernisse zwischen Gerät und Soundbar.

Ich kann den Bluetooth-Namen dieses Geräts nicht auf meinem Bluetooth-Gerät finden

- Vergewissern Sie sich, dass die Bluetooth-Funktion auf Ihrem Bluetooth-Gerät aktiviert ist.
- Koppeln Sie das Gerät erneut mit Ihrem Bluetooth-Gerät.

WLAN

WLAN-Verbindung kann nicht hergestellt werden

- Überprüfen Sie die Verfügbarkeit des WLAN-Netzwerks auf dem Router.
- Stellen Sie den WLAN-Router näher an das Gerät.
- Vergewissern Sie sich, dass das Passwort korrekt ist.
- Überprüfen Sie die WLAN-Funktion oder starten Sie das Modem und den WLAN-Router neu.

Dolby Atmos

Es können keine herausragenden Dolby Atmos-Effekte erzielt werden.

- Bei Nicht-HDMI-Verbindungen (wie z. B. bei Verwendung von USB, Bluetooth, Optical oder AUDIO IN) werden nur begrenzt hohe Surround-Effekte erzeugt. Lesen Sie im Abschnitt „Dolby Atmos“ nach, wie Sie die besten Dolby Atmos-Effekte erzielen können.

Play-fi

Die App kann die von Play-fi unterstützten Geräte nicht erkennen

- Vergewissern Sie sich, dass das Gerät mit dem WLAN verbunden ist.

Die Wiedergabe von Play-fi-Musik ist nicht möglich

- Bestimmte Netzwerkdienste oder Inhalte, die über das Gerät verfügbar sind, sind möglicherweise nicht zugänglich, wenn der Dienstanbieter seinen Dienst einstellt.
- Wenn die Ersteinrichtung nicht erfolgreich ist, schließen Sie die Philips Sound-App powered by DTS Play-fi. Starten Sie die App neu.
- Wenn der Lautsprecher als Stereo Pairs (Stereopaar) oder Surround Sound (Surround-Sound) eingestellt wurde, muss er in der App getrennt werden, bevor er separat verwendet werden kann.

Die Fernbedienung funktioniert nicht

- Bevor Sie eine Taste zur Wiedergabesteuerung drücken, wählen Sie zunächst die korrekte Signalquelle.
- Verringern Sie den Abstand zwischen Fernbedienung und Gerät.
- Setzen Sie die Batterien so ein, dass die Pole (+/-) wie markiert ausgerichtet sind.
- Tauschen Sie die Batterien aus.
- Richten Sie die Fernbedienung direkt auf den Sensor an der Vorderseite des Geräts.

Dies ist eine 15-minütige Abschaltfunktion, eine der ERPII-Standardanforderungen zum Stromsparen.

- Wenn der Pegel des externen Eingangssignals des Geräts zu niedrig ist, schaltet sich das Gerät nach 15 Minuten automatisch aus. Erhöhen Sie die Lautstärke Ihres externen Geräts.

Der Subwoofer ist im Standby-Modus oder die Anzeige des Subwoofers leuchtet nicht auf

- Ziehen Sie den Netzstecker und schließen Sie ihn nach 3 Minuten wieder an, um den Subwoofer zurückzusetzen.

Markenzeichen



For DTS patents, see <http://patents.dts.com>. Manufactured under license from DTS, Inc. (for companies headquartered in the U.S./Japan/Taiwan) or under license from DTS Licensing Limited (for all other companies). DTS, DTS Play-Fi, Play-Fi and the DTS Play-Fi and Play-Fi logos are registered trademarks or trademarks of DTS, Inc. in the United States and other countries. © 2021 DTS, Inc. ALL RIGHTS RESERVED.



The Wi-Fi CERTIFIED™ Logo is a registered trademark of Wi-Fi Alliance®.



Google, Google Play and Chromecast built-in are trademark of Google LLC. Google Assistant is not available in certain languages and countries.



To control this AirPlay 2 -enabled speaker, iOS 11.4 or later is required. Use of the Works with Apple badge means that an accessory has been designed to work specifically with technology identified in the badge and has been certified by trademarks of Apply Inc. ,registered in the U. S. and other countries.

Apple® and AirPlay® are trademarks of Apple Inc., registered in the U.S. and other countries.



The Spotify Software is subject to third party licenses found here: www.spotify.com/connect/third-party-licenses



The Adopted Trademarks HDMI, HDMI High-Definition Multimedia Interface, HDMI traddress and the HDMI Logos are trademarks or registered trademarks of HDMI Licensing Administrator, Inc. in the United States and other countries.

COMPATIBLE WITH



Dolby, Dolby Vision, Dolby Atmos, and the double-D symbol are registered trademarks of Dolby Laboratories Licensing Corporation. Manufactured under license from Dolby Laboratories. Confidential unpublished works. Copyright © 2012-2021 Dolby Laboratories. All rights reserved.



The Bluetooth® word mark and logos are registered trademarks owned by Bluetooth SIG, Inc. and any use of such marks by MMD Hong Kong Holding Limited is under license. Other trademarks and trade names are those of their respective owners.



Roku, the Roku logo, Roku TV, Roku TV Ready, and the Roku TV Ready logo are trademarks and/or registered trademarks of Roku, Inc. This product is Roku TV Ready-supported in the United States, Canada, United Kingdom, Mexico and Brazil. Countries are subject to change. For the most current list of countries in which this product is Roku TV Ready-supported, please email rokutvready@roku.com.



Die technischen Daten können ohne vorherige Ankündigung geändert werden. Bitte besuchen Sie www.Philips.com/support für die neuesten Aktualisierungen und Dokumente.

Philips und das Philips-Schild-Emblem sind eingetragene Marken von Koninklijke Philips N.V. und werden unter Lizenz verwendet.

Dieses Produkt wurde von MMD Hong Kong Holding Limited oder einer ihrer Tochtergesellschaften hergestellt und wird unter deren Verantwortung verkauft, und MMD Hong Kong Holding Limited ist der Garantiegeber in Bezug auf dieses Produkt.