

PHILIPS

UpBeat

SHB2505

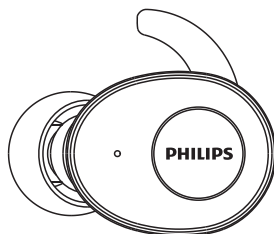
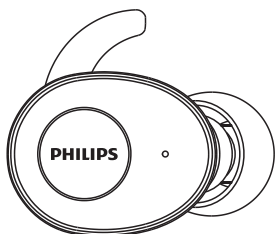

Uživatelská příručka

Zaregistrujte svůj produkt a získejte podporu na
www.philips.com/support

Obsah

1	Důležité bezpečnostní pokyny	2
	Bezpečnost sluchu	2
	Všeobecné informace	2

2	Vaše bezdrátová sluchátka	
	Bluetooth	3
	Co je v krabici	3
	Ostatní zařízení	3
	Přehled Vašich bezdrátových náhlavních sluchátek Bluetooth	4

3	Začínáme	5
	Nabijte baterii	5
	Při prvním použití spárujte sluchátka se svým zařízením Bluetooth	5
	Párování jednotlivých sluchátek (monofonní režim)	6
	Spárujte sluchátka s jiným zařízením Bluetooth	6

4	Použití Vašich sluchátek	7
	Připojte sluchátka ke svému zařízení Bluetooth	7
	Zapnutí / vypnutí	7
	Ovládání Vašich hovorů a hudby	7
	Stav indikátoru LED	8
	Indikátor LED baterie na stavu sluchátek	8
	Indikátor LED baterie na nabíječce	8
	Indikátor LED baterie na nabíječce s kabelem USB	9
	Jak se nosí	9

5	Obnovení sluchátek na tovární nastavení	9
---	--	---

6	Technické údaje	10
---	-----------------	----

7	Oznámení	11
	Prohlášení o shodě	11
	Likvidace starého produktu a baterie	11
	Shoda s EMF	12
	Informace o životním prostředí	12
	Upozornění o shodě	12

8	Často kladené dotazy	13
---	----------------------	----

1 Důležité bezpečnostní pokyny

Bezpečnost sluchu



Nebezpečí

- Abyste zamezili poškození sluchu, omezte dobu používání sluchátek při vysoké hlasitosti a nastavte hlasitost na bezpečnou úroveň. Čím vyšší hlasitost, tím kratší bude doba bezpečného poslouchání.

Při používání svých sluchátek důsledně dodržujte následující směrnice.

- Poslouchejte při přiměřené hlasitosti přiměřeně dlouhou dobu.
- Dejte si pozor, abyste nezvyšovali hlasitost postupně s tím, jak se Vám přizpůsobuje sluch.
- Nenastavte hlasitost na tak vysokou úroveň, že byste neslyšeli zvuky kolem sebe.
- V situacích, kdy hrozí nebezpečí, musíte postupovat s opatrností nebo dočasně přerušit užívání.
- Nadměrný akustický tlak z ušních či hlavových sluchátek se může stát příčinou ztráty sluchu.
- Používání sluchátek zakrývajících obě uši za jízdy se nedoporučuje a v některých oblastech může být ilegální.
- Pro vlastní bezpečí zamezte vyrušování hudbou a mobilními telefony, když se budete nacházet v dopravním provozu nebo v jiných potenciálně nebezpečných situacích.

Všeobecné informace

Abyste zamezili poškození nebo vadné funkci:

Pozor

- Nevystavujte sluchátka nadměrnému horku
- Neupusťte svá sluchátka.
- Hlavová sluchátka nesmějí být vystavena kapající ani stříkající vodě.
- Svá hlavová sluchátka nikdy neponořujte do vody.
- Nepoužívejte žádné čističe obsahující alkohol, čpavek (amoniak), benzen ani drhnoucí prostředky.
- Jestliže bude potřeba zařízení očistit, použijte k čištění výrobku měkký hadřík, dle potřeby navlhčený malým množstvím vody nebo naředěného detergentu.
- Integrovaná baterie nesmí být vystavována nadměrnému teplu, jako například slunci, ohni a podobně.
- Při nesprávně provedené výměně baterie hrozí nebezpečí výbuchu. Nahrazujte ji jen bateriemi stejného nebo ekvivalentního typu.

O provozní a skladovací teplotě a vlhkosti

- Zařízení provozujte a skladujte v prostorech, kde se teplota pohybuje v rozmezí od -15°C (5°F) do 55°C (131°F) (do relativní vlhkosti 90 %).
- Za podmínek nižší nebo vyšší teploty může být kratší životnost baterie.

2 Vaše bezdrátová sluchátka Bluetooth

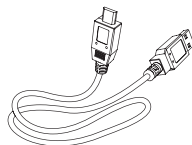

Nabíjecí kabel USB (jen k nabíjení)



Průvodce pro rychlý začátek

Gratulujeme k nákupu a vítáme vás ve Philips! Chcete-li plně využívat podpory, kterou nabízí společnost Philips, zaregistrujte si svůj zakoupený výrobek na adrese www.philips.com/welcome.

S těmito bezdrátovými sluchátky Philips můžete provádět následující:

- využívat pohodlné bezdrátové handsfree hovory;
- využívat a ovládat bezdrátovou hudbu;
- přepínat mezi hovory a hudbou.

Co je v krabici



Pravá bezdrátová náhlavní sluchátková sada Philips, typ Philips SHB2505



Vyměnitelné gumové zátky do uší, 2 páry

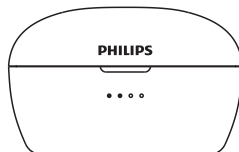

Přenosná nabíječka

Ostatní zařízení

Mobilní telefon nebo zařízení (např. notebook, PDA, adaptéry Bluetooth, přehrávače MP3, atd.), která podporují Bluetooth a jsou s těmito sluchátky kompatibilní (viz „Technické údaje“ na straně 10).

Přehled Vašich bezdrátových náhlavních sluchátek Bluetooth

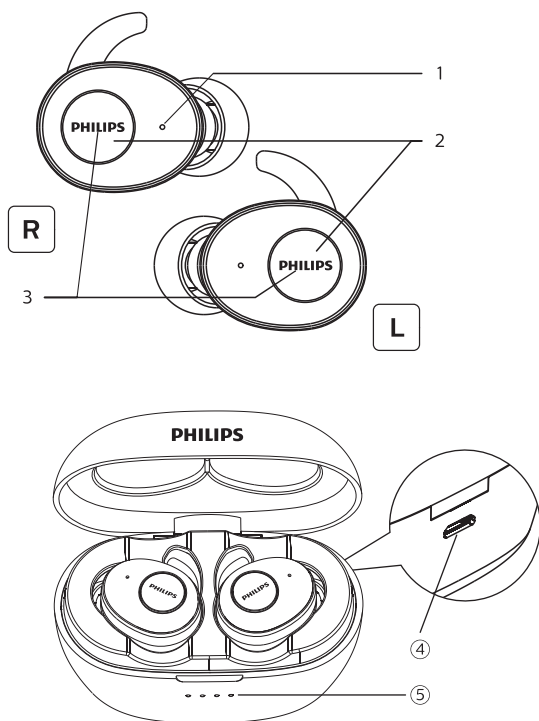

- ① Mikrofon
- ② Multifunkční tlačítka
- ③ Stav indikátoru LED (náhlavní sluchátka)
- ④ Nabíjecí slot Micro USB
- ⑤ Indikátor LED (přenosná nabíječka)

3 Začínáme

Nabíjte baterii

Poznámka

- Než svá sluchátka poprvé použijete, dejte je do přenosné nabíječky a alespoň 3 hodin nabíjete baterii, aby měla optimální kapacitu a životnost.
- Používejte jen původní nabíjecí kabel USB, abyste zamezili poškození.
- Než budete sluchátka nabíjet, dokončete hovory, protože připojením sluchátek k nabíjení sluchátka vypnete.

Přenosná nabíječka

Jeden konec kabelu USB připojte do přenosné nabíječky a druhý do zdroje energie.

- ↳ Přenosná nabíječka se začne nabíjet.
- Postup nabíjení je ověřován modrou LED na čelním panelu,
- Po úplném nabití přenosné nabíječky se rozsvítí modré světlo.

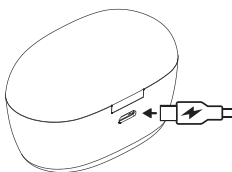

Tip

- Přenosná nabíječka slouží jako přenosná záložní baterie k nabíjení sluchátek. Když je přenosná nabíječka plně nabitá, podporuje 3 kompletních cyklů nabití sluchátek.

Sluchátka

Dejte sluchátka do přenosné nabíječky.

- ↳ Sluchátka se začnou nabíjet.

- Proces nabíjení bude ověřen bílou LED na sluchátkách.
- Když budou hlavová sluchátka plně nabitá, bílé světlo zhasne.

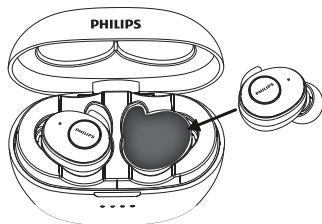

Tip

- Normálně trvá kompletní nabití 2 hodiny (pro sluchátka nebo přenosnou nabíječku).

Při prvním použití spárujte sluchátka se svým zařízením Bluetooth

- 1 Zajistěte úplné nabití sluchátek.
- 2 Vyndejte obě sluchátka z přenosné nabíječky, sluchátka se automaticky zapnou, a po připojení pravého a levého sluchátka vstoupí do režimu párování.

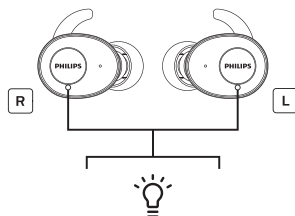

- ↳ Ozve se hlasový signál „Zapnutí“ a „Párování“.

- ↳ Jedna LED sluchátek se rozbliká bíle a modře.
 - ↳ Sluchátka jsou nyní v režimu párování a jsou připravena ke spárování se zařízením Bluetooth (např. s mobilním telefonem).
- 3** Zapněte funkci Bluetooth na svém zařízení Bluetooth.
- 4** Sluchátka se zařízením Bluetooth. Podívejte se do uživatelské příručky ke svému zařízení Bluetooth.
- ↳ Sluchátka vydají hlas „Připojeno“ a LED zhasne. Své zařízení můžete používat k přehrávání hudby nebo k uskutečnění hovoru.

Poznámka

- Jestliže po zapnutí nemohou sluchátka najít žádné dříve připojené zařízení Bluetooth budou automaticky přepnuta do režimu párování.

Následující příklad Vám ukazuje, jak můžete sluchátka spárovat se svým zařízením Bluetooth.

- 1** Zapněte funkci Bluetooth na svém zařízení Bluetooth a vyberte **Philips SHB2505**.
- 2** Když budete vyzváni k zadání hesla, zadejte heslo ke sluchátkům „0000“ (čtyři nuly). Pro zařízení Bluetooth vybavená systémem Bluetooth 3.0 a vyšším není třeba zadávat heslo.



Philips SHB2505

Párování jednotlivých sluchátek (monofonní režim)

- 1** Vezměte kterékoli z obou sluchátek („Hlavní zařízení“) z přenosné nabíječky a sluchátka se automaticky zapnou. Z pravého sluchátka se ozve hlas „Zapnutí“

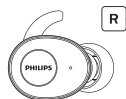

- 2** Zapněte funkci Bluetooth na svém zařízení, vyhledejte „**Philips SHB2505**“ a poklepáním se připojte. (Viz prosím P.6)



Philips SHB2505

- 3** Když bude párování úspěšné, uslyšíte hlasovou výzvu „Připojeno“ a světelná kontrolka zhasne.

Spárujte sluchátka s jiným zařízením Bluetooth

Jestliže máte jiné zařízení Bluetooth, které chcete spárovat se sluchátky, zajistěte vypnutí funkce Bluetooth u všech ostatních dříve spárovaných nebo připojených zařízení. Pak postupujte podle kroků v části „První spárování sluchátek se zařízením Bluetooth“.

Poznámka

- Sluchátka uchovávají v paměti 1 zařízení. Jestliže se pokusíte spárovat více než 2 zařízení, první spárované zařízení bude nahrazeno novým.

4 Použití Vašich sluchátek

Připojte sluchátka ke svému zařízení Bluetooth

- 1 Na svém zařízení Bluetooth zapněte funkci Bluetooth.
- 2 Vyndejte obě sluchátka z přenosné nabíječky. Sluchátka se zapnou a automaticky se znovu připojí.
 - ↳ Pokud nebude připojeno žádné zařízení, sluchátka se po 3 minutách automaticky vypnou.
 - ↳ Obě sluchátka jsou nyní zapnuta a jsou navzájem automaticky spárována.
 - ↳ Sluchátka vyhledají poslední připojené zařízení Bluetooth a automaticky se k němu opět připojí. Jestliže poslední připojené zařízení nebude dostupné, sluchátka vyhledají druhé poslední připojené zařízení a připojí se k němu.



Tip

- Sluchátka nelze připojit k více než jednomu zařízení najednou. Jestliže máte dvě spárována zřízení Bluetooth, zapněte funkci Bluetooth jen na zařízení, které chcete připojit.
- Jestliže po zapnutí sluchátek zapnete funkci Bluetooth na svém zařízení Bluetooth, musíte jít do nabídky Bluetooth na zařízení a připojit sluchátka k zařízení ručně.



Poznámka

- Jestliže se sluchátkům do tří minut nepodaří připojit se k žádnému zařízení Bluetooth, budou automaticky vypnuta pro úsporu energie v baterii.
- Na některých zařízeních Bluetooth není připojení automatické. V tom případě musíte přejít do nabídky Bluetooth na Vašem zařízení a připojit sluchátka k zařízení Bluetooth manuálně.

Zapnutí / vypnutí

Úkol	Multifunkční tlačítko	Provoz
Zapněte sluchátka.	Sluchátka	Vyndejte obě sluchátka z přenosné nabíječky.
Vypněte sluchátka.		Dejte obě sluchátka do přenosné nabíječky.
	Pravé nebo levé sluchátko	Stiskněte a podržte na 5 sekund. <ul style="list-style-type: none">↳ Bílá LED třikrát blikne.

Ovládání Vašich hovorů a hudby

Ovládání hudby

Úkol	Multifunkční tlačítko	Provoz
Přehrávání nebo pozastavení hudby	Pravé nebo levé sluchátko	Stisknout jednou
Přejít rychle vpřed	Pravé sluchátko	Na 2 s stiskněte a podržte
Přejít rychle zpět	Levé sluchátko	Na 2 s stiskněte a podržte

Ovládání hovorů

Úkol	Multifunkční tlačítko	Provoz
Zvednutí / zavěšení	Pravé nebo levé sluchátko	Stisknout jednou
Odmítnout příchozí hovor	Pravé nebo levé sluchátko	Na 2 s stisknete a podržte
Přepnutí volajícího během hovoru	Pravé nebo levé sluchátko	Na 2 s stisknete a podržte

Hlasové ovládání

Úkol	Multifunkční tlačítko	Provoz
Siri/Google	Pravé nebo levé sluchátko	Stiskněte dvakrát

Stav indikátoru LED

Stav sluchátek	Indikátor
Sluchátka jsou zapnuta.	Modrá LED třikrát blikne.
Sluchátka jsou v režimu párování.	Modrá a bílá LED bliká.
Sluchátka jsou zapnuta, ale nejsou připojena k zařízení Bluetooth.	Modrá a bílá LED nebude možno provést připojení, sluchátka se do 3 minut vypnou.
Nízký stav baterie (sluchátka).	Ze sluchátek se ozve „nízký stav baterie“.

Bílá LED každé 3 minuty dvakrát blikne.

Baterie je plně nabitá.

LED je vypnuta.

Indikátor LED baterie na stavu sluchátek

Na zařízení Bluetooth se po připojení sluchátek zobrazí indikátor baterie.

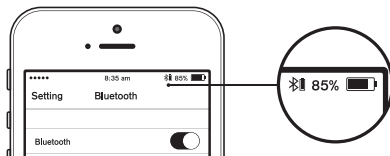

Indikátor LED baterie na nabíječe

Při nabíjení sluchátek se rozsvítí modrá LED.

- 4 modré LED zůstanou rozsvíceny pro 75 až 100 % výkonu
- 3 modré LED zůstanou rozsvíceny pro 50 až 75 % výkonu
- 2 modré LED zůstanou rozsvíceny pro 25 až 50 % výkonu
- 1 modrá LED zůstane rozsvícena pro 0 až 25 % výkonu

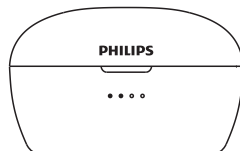

Indikátor LED baterie na nabíječce s kabelem USB

Při nabíjení sluchátek bude stav modré LED takový, jaký je uveden níže.

- 4 modré LED zůstanou rozsvíceny pro 75 až 100 % výkonu
- 2 modré LED zůstanou rozsvíceny a třetí LED každou sekundu blikne pro 50 až 75 % výkonu
- 1 modrá LED zůstane rozsvícena a druhá LED každou sekundu blikne pro 25 až 50 % výkonu.
- 1 modrá LED každou sekundu blikne pro 0 až 25 % výkonu

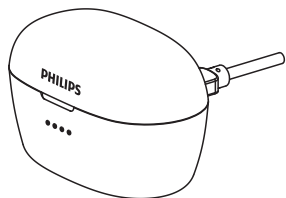

Jak se nosí

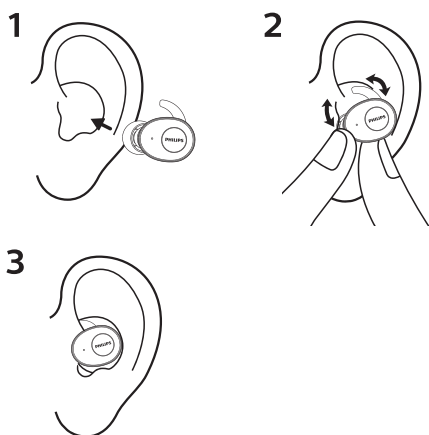

5 Obnovení sluchátek na tovární nastavení

Jestliže narazíte na jakékoli problémy s párováním nebo připojením, můžete sluchátka provedením následujícího postupu obnovit na tovární nastavení.

- 1 Na svém zařízení Bluetooth přejděte do nabídky Bluetooth a ze seznamu zařízení Bluetooth vymažte položku **Philips SHB2505**.
- 2 Vypněte funkci Bluetooth na svém zařízení Bluetooth.
- 3 Dejte obě sluchátka zpět do přenosné nabíječky. Na 5 s stiskněte a podržte funkční tlačítka levého a pravého sluchátka.
 - ↳ Vyndejte obě sluchátka z přenosné nabíječky. Sluchátka se automaticky zapnou. Ozve se hlasový signál „Zapnutí“ a „Párování“.
 - ↳ Pak bude jedna LED sluchátek 3 minuty bíle a modře blikat; druhá LED sluchátek zhasne.
- 4 Aby se sluchátka spárovali se zařízením Bluetooth, zapněte funkci Bluetooth na svém zařízení Bluetooth a vyberte **Philips SHB2505**.

6 Technické údaje

Sluchátka

- Doba hudby: 5 hodiny (s přenosnou nabíječkou dalších 15 hodin)
- Doba hovoru: 5 hodiny (s přenosnou nabíječkou dalších 15 hodin)
- Doba nabíjení: 2 hodiny
- Akumulátorová lithium-iontová baterie: 50 mAh na každém sluchátku
- Bluetooth verze: 5.0
- Kompatibilní profily Bluetooth:
 - HSP (Hands-Free Profil - HFP)
 - Profil pokročilé distribuce zvuku (Advanced Audio Distribution Profile, A2DP)
 - Profil dálkového ovládnání zvuku a videa (Audio Video Remote Control Profile, AVRCP)
- Podporovaný audio kodek: SBC
- Frekvenční rozsah: 2,4 GHz
- Přenášený výkon: < 4 dBm
- Provozní dosah: Až 10 metrů (33 stop)

Přenosná nabíječka

- Doba nabíjení: 2 hodiny
- Akumulátorová lithium-iontová baterie: 500 mAh



Poznámka

- Specifikace se mohou změnit bez předchozího upozornění.

7 Oznámení

Prohlášení o shodě

MMD Hong Kong Holding Limited tímto prohlašuje, že tento produkt je v souladu se základními požadavky a dalšími příslušnými ustanoveními směrnice 2014/53/EU. Prohlášení o shodě naleznete na www.p4c.philips.com.

Likvidace starého produktu a baterie



Váš produkt je navržen a vyroben z vysoce kvalitních materiálů a součástí, které lze recyklovat a znovu použít.



Tento symbol na výrobku znamená, že se na výrobek vztahuje evropská směrnice 2012/19/EU.



Tento symbol znamená, že tento výrobek obsahuje integrovanou akumulátorovou baterii, na kterou se vztahuje evropská směrnice 2013/56/EU a která se nesmí likvidovat vyhozením do domovního odpadu. Důrazně Vám doporučujeme zanést Vámi zakoupený výrobek do oficiálního odběrného místa nebo do servisního centra Philips, kde z něj bude akumulátorová baterie profesionálně vyňata.

Informujte se o místním systému odděleného sběru elektrických a elektronických výrobků a akumulátorových baterií. Dodržujte místní předpisy a nikdy nevyhazujte produkt a baterie do běžného domovního odpadu. Správnou likvidací starých výrobků a akumulátorových baterií pomůžete zamezit negativním následkům pro životní prostředí a pro lidské zdraví.

Vyjměte integrovanou baterii

Jestliže ve Vaší zemi není systém odděleného sběru a recyklace elektronických produktů, můžete životní prostředí ochránit vynětím a oddělenou recyklací baterie před vyhozením sluchátek.

- Před vynětím baterie se ujistěte, zda jsou sluchátka odpojena od přenosné nabíječky.

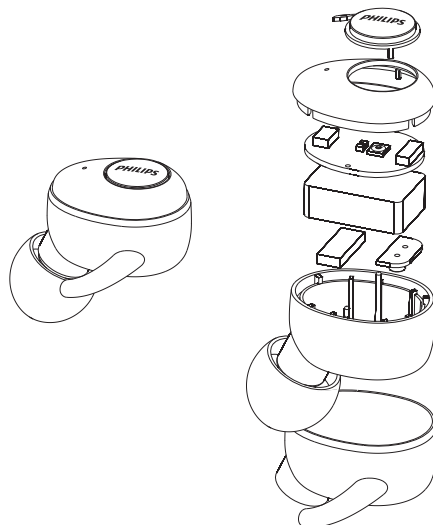

- Před vynětím baterie se ujistěte, zda je přenosná nabíječka odpojena od napájecího kabelu USB.

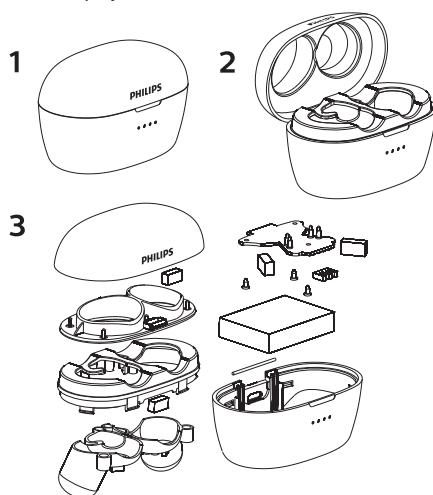

Shoda s EMF

Tento produkt je v souladu se všemi platnými normami a pravidly o expozici elektromagnetickým polím.

Informace o životním prostředí

Na tomto výrobku nebyly použity žádné ne zcela nezbytné obalové materiály. Snažili jsme se zajistit, aby obal bylo možno snadno roztrždit na tři typy materiálů: lepenku (krabice), polystyren (výstelka) a polyetylén (sáčky, ochranná bublinková fólie.)

Váš systém se skládá z materiálů, které lze v případě rozebrání přístroje specializovanou společností recyklovat a znovu využít. Dodržujte prosím místní nařízení o likvidaci obalových materiálů, vybitých baterií a starého vybavení.

Upozornění o shodě

Toto zařízení odpovídá pravidlům FCC, část 15. Provoz je možná za splnění následujících dvou podmínek:

1. **Toto zařízení nesmí způsobovat škodlivou interferenci, a**
2. **Toto zařízení musí odolávat veškeré na něj působící interferenci, včetně interference, která by mohla způsobovat vadný provoz.**

Pravidla FCC

Toto vybavení bylo testováno a shledáno vyhovujícím limitům pro digitální zařízení Třídy B podle části 15 pravidel FCC. Tyto limity jsou navrženy k zajištění náležité ochrany proti škodlivé interferenci v obytných instalacích. Toto zařízení vytváří, využívá a může vyzařovat energii na rádiových frekvencích a nebude-li nainstalováno a využíváno v souladu s návodem k použití, může způsobovat škodlivé rušení rádiových komunikací. Není však zaručeno, že za daných konkrétních instalačních podmínek nebude k interferenci docházet. Jestliže

toto zařízení bude způsobovat škodlivé rušení příjmu rozhlasu nebo televize, což lze ověřit vypnutím a zapnutím zařízení, doporučujeme uživateli pokusit se rušení odstranit jedním nebo několika z následujících opatření:

- Přemístěte přijímací anténu.
- Zvyšte odstup mezi zařízením a přijímačem
- Připojte toto zařízení do zásuvky připojené k jinému okruhu, než ke kterému je připojen přijímač.
- Potřebujete-li pomoci, poraďte se s prodejcem nebo zkušeným opravářem rozhlasových a televizních přijímačů.

Prohlášení FCC o expozici záření:

Toto zařízení splňuje radiační expoziční limity FCC stanovené pro neřízená prostředí.

Tento vysílač-přijímač se nesmí nacházet ve společném prostředí společně s jinou anténou či vysílačem-přijímačem.

Kanada:

Toto zařízení je v souladu s kanadskými průmyslovými normami RSS pro zařízení zproštěná licenční povinnosti. Provoz je možný za splnění následujících dvou podmínek: (1) toto zařízení nesmí způsobovat škodlivou interferenci; a (2) toto zařízení musí odolávat veškeré interference na něj působící, včetně interference, která by mohla způsobovat vadný provoz.

CAN ICES-3(B)/NMB-3(B)

Prohlášení o radiační ochraně dle IC:

Toto zařízení splňuje kanadské radiační expoziční limity stanovené pro neřízená prostředí.

Tento vysílač-přijímač se nesmí nacházet ani být provozován ve společném prostředí s jinou anténou či vysílačem-přijímačem.

Pozor: Uživatelé tímto upozorňujeme, že změny či úpravy provedené bez výslovného schválení strany nesoucí zodpovědnost za dodržování shody mohou přivodit zánik oprávnění uživatele toto zařízení provozovat.

8 Často kladené dotazy

Moje ušní sluchátka Bluetooth se nezapnou.

Je příliš nízký stav baterie. Nabijte sluchátka.

Nemohu svá sluchátka Bluetooth spárovat se svým zařízením Bluetooth.

Bluetooth je zakázán. Předtím, než zapnete sluchátka, povolte funkci Bluetooth na svém zařízení Bluetooth a zapněte zařízení Bluetooth.

Párování nefunguje.

- Dejte obě ušní sluchátka do nabíječky.
- Zajistěte, aby byla zakázána funkce Bluetooth na všech dříve připojených zařízeních Bluetooth.
- Na svém zařízení Bluetooth vymažte ze seznamu Bluetooth položku „Philips SHB2505“.
- Spárujte svá sluchátka (viz část „První spárování sluchátek se zařízením Bluetooth“ na straně 5).

Jak obnovit párování.

Vyndejte obě sluchátka z přenosné nabíječky. Na obou sluchátkách dvakrát stiskněte multifunkční tlačítko, dokud se bíle nerozsvítí kontrolka LED, načež asi tak 10 sekund počkejte. Při úspěšném připojení se ozve „Připojeno“.

Zařízení Bluetooth nemůže najít sluchátka.

- Sluchátka jsou možná připojena ke dříve spárovanému zařízení. Vypněte připojené zařízení nebo jej vzdalte z dosahu.
- Párování bylo možná restartováno nebo byla sluchátka dříve spárována s jiným zařízením. Dle popisu v uživatelské příručce spárujte opět sluchátka se zařízením Bluetooth. (viz část „První spárování sluchátek se zařízením Bluetooth“ na straně 5).

Moje sluchátka Bluetooth jsou připojena k mobilnímu telefonu se stereofonním rozhraním Bluetooth, ale hudba hraje jen na reproduktoru mobilního telefonu.

Podívejte se do uživatelské příručky ke svému mobilnímu telefonu. Vyberte poslech hudby sluchátky.

Kvalita příjmu zvuku je špatná a je slyšet praskot.

- Zařízení Bluetooth se nachází mimo dosah. Zmenšete vzdálenost mezi svými sluchátky a zařízením Bluetooth nebo odstraňte překážky mezi nimi.
- Nabijte svá sluchátka.

Kvalita zvuku při příjmu z mobilního telefonu je velmi nízká nebo vysílání zvuku vůbec nefunguje.

Zajistěte, aby Váš mobilní telefon podporoval nejen (monofonní) HSP/HFP, ale aby podporoval také A2DP a aby byl kompatibilní se systémem BT4.0x (nebo vyšším) (viz „Technické údaje“ na straně 10).

Mé zařízení Bluetooth je sice slyšet, ale nelze na něm ovládat hudbu (např. přehrávat, pozastavit, rychle přetočit vpřed nebo zpět).

Ujistěte se, zda zdroj Vašeho profilu Bluetooth podporuje AVRCP (viz „Technické údaje“ na straně 10).

Úroveň nastavení hlasitosti na sluchátkách je příliš nízká.

Některá zařízení Bluetooth neumí propojit svou úroveň nastavení hlasitosti se sluchátky prostřednictvím synchronizace hlasitosti. V tom případě musíte hlasitost na svém zařízení Bluetooth nastavit nezávisle tak, abyste dosáhli správné úrovně nastavení hlasitosti.

Nemohu sluchátka připojit k jinému zařízení. Co mám dělat?

- Ujistěte se, zda je vypnuta funkce Bluetooth na dříve spárovaném zařízení.
- Opakujte postup párování na svém druhém zařízení (viz část „První párování sluchátek se zařízením Bluetooth“ na straně 5).

Slyším zvuk jen z jednoho sluchátka.

- Jestliže právě s někým hovoříte po telefonu, je normální, že zvuk bude vycházet z pravého i levého sluchátka.
- Jestliže posloucháte hudbu, ale zvuk vychází jen z jednoho sluchátka:
 - Na druhém sluchátku se možná zcela vybila baterie. Pro optimální výkon obě sluchátka zcela nabijte.

- Pravé sluchátko i levé sluchátko jsou od sebe navzájem odpojeny. Nejprve obě sluchátka vypněte. Pak dejte obě sluchátka na pět sekund zpátky do přenosné nabíječky a vyjměte je. Tím se sluchátka zapnou a propojí se navzájem. Připojte sluchátka zpět ke svému zařízení Bluetooth.
- Sluchátka jsou připojena k více než jednomu zařízení Bluetooth. Vypněte funkci Bluetooth na všech připojených zařízeních. Vypněte obě sluchátka. Na pět sekund dejte obě sluchátka zpět do přenosné nabíječky a opět je vyjměte. Opět sluchátka připojte ke svému zařízení Bluetooth. Pamatujte, že sluchátka jsou navržena pro připojení jen k jednomu zařízení Bluetooth najednou. Když budete svá sluchátka připojovat zpět ke svému zařízení Bluetooth, zajistěte, aby byly vypnuty funkce Bluetooth na všech ostatních předtím spárovaných/připojených zařízeních Bluetooth.
- Jestliže výše uvedená řešení nepomohou, obnovte sluchátka na tovární nastavení (viz „Obnovení sluchátek na tovární nastavení“ na straně 9).

Další podporu získáte na adrese www.philips.com/support.



Este equipamento não tem direito à proteção contra interferência prejudicial e não pode causar interferência em sistemas devidamente autorizados. Este produto está homologado pela ANATEL, de acordo com os procedimentos regulamentados pela Resolução 242/2000, e atende aos requisitos técnicos aplicados. Para maiores informações, consulte a site da ANATEL: www.anatel.gov.br

Philips a znak štítu Philips jsou registrované ochranné známky společnosti Koninklijke Philips N.V. a jsou používány na základě licence. Tento produkt byl vyroben a je prodáván na odpovědnost společnosti MMD Hong Kong Holding Limited, nebo jedné z jejích přidružených společností a společnost MMD Hong Kong Holding Limited je ve vztahu k tomuto produktu poskytovatelem záruky.

