

Руководство пользователя

Instrukcja obsługi

Užívateľský manual

Návod na'používanie

Felhasználói kézikönyv



PHILIPS

MAGYARORSZÁG

Minőségtanúsítás

A garanciajegyven feltüntetett forgalombahozó vállalat a 2/1984. (III.10.) BkM-IpM együttes rendelet értelmében tanúsítja, hogy ezen készülék megfelel a műszaki adatokban megadott értékeknek.

Figyelem! A meghibásodott készüléket – beleértve a hálózati csatlakozót is – csak szakember (szerviz) javíthatja. Ne tegye ki a készüléket esőnek vagy nedvesség hatásának!

Garancia

A forgalombahozó vállalat a termékre 12 hónap garanciát vállal.

NOvleges feszültség 220-230 V/50 Hz
Elemes működéshez CR2025
NOvleges frekvencia 50 Hz (vagy 50-60 Hz)

Teljesítmény

nOvleges < 5 W
kOszenlőti állapotban < 1 W

Érintésvédelmi osztály II.

Tömeg 4.4 kg

Befoglaló méretek

szélesség 146 mm
magasság 228 mm
mélység 216 mm

Rádiórész vételi tartomány

URH 87,5 – 108 MHz
MW 531 – 1602 KHz

Erősítő rész

Kimeneti teljesítmény 2 x 4 W RMS

ČESKA REPUBLIKÁ

Vystraha! Tento přístroj pracuje s laserovým paprskem. Při nesprávné manipulaci s přístrojem (v rozporu s tímto návodem) může dojít k nebezpečnému ozáření. Proto přístroj za chodu neotevírejte ani nesnímejte jeho kryty. Jakoukoli opravu vždy svěřte specializovanému servisu.

Nebezpečí! Při sejmutí krytů a odjištění bezpečnostních spínačů hrozí nebezpečí neviditelného laserového záření!

Chraňte se před přímým zásahem laserového paprsku.

Záruka: Pokud byste z jakéhokoli důvodu přístroj demontovali, vždy nejdříve vytáhněte síťovou zástrčku.

Přístroj chraňte před jakoukoli vlhkostí i před kapkami

SLOVAK REPUBLIC

Prístroj sa nesmie používať v mokrom a vlhkom prostredí! Chráňte pred striekajúcou a kvapkajúcou vodou!

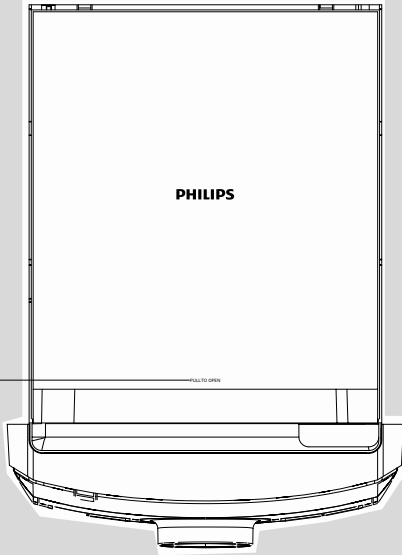

11

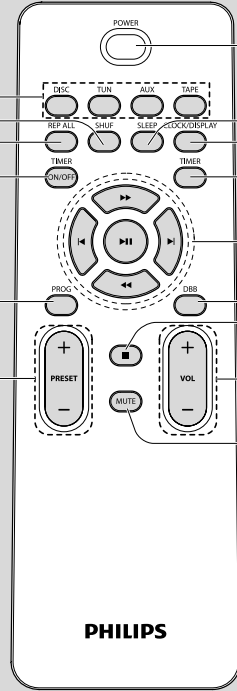

1

3

14

13

16

9

4

15

21

17

18

5

10

19

20

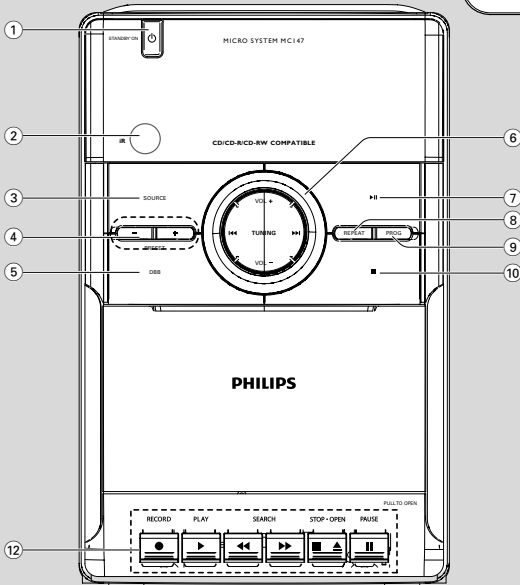

Index

Русский ----- 6

Polski ----- 23

Česky ----- 40

Slovensky ----- 57

Magyar ----- 74

Русский

Polski

Česky

Slovensky

Magyar

Tartalom

Általános tudnivalók

A készülékkel szállított tartozékok	75
Környezetvédelmi szempontok	75
A biztonságra vonatkozó tudnivalók	75
A fejhallgató biztonságot használata	76

ELŐKÉSZÜLETEK

A hátoldalon lévő csatlakozók	77
Elemek behelyezése a távirányítóba	78
A távirányító használata a rendszer irányításához	78

Kezelőgombok

A készüléken és a távirányítón lévő kezelőgombok	79
Csak a távirányítón található kezelőgombok	79

Alapműveletek

A rendszer bekapcsolása	80
Energiatakarékosság: Automatikus átkapcsolás készenléti módba	80
A hangerő és hangszín beállítása	80

CD-lejátszó

A lejátszást irányító legfontosabb gombok	81
Különböző lejátszási módok: SHUFFLE és REPEAT	82
Számok beprogramozása	82
A program átnézése	82
A program törlése	82

Rádió

Hangolás egy rádióadóra	83
Rádióállomások beprogramozása	83
Automatikus programozás	83
Programozás kézi vezérléssel	83
Hangolás egy beprogramozott rádióállomásra	83

Magnetofon/Felvétel készítése

Kazetta lejátszása	84
A felvétel készítésére vonatkozó általános tudnivalók	84
A CD szinkron indítása felvétel készítésénél	84
Felvétel készítése rádióról	85
Külső forrás hallgatása	85

Műszaki adatok

Óra/időkapcsoló

Az óra megtekintése	87
Az óra beállítása	87
A TIMER időkapcsoló be- és kikapcsolása	87
A SLEEP szenderegési funkció be- és kikapcsolása	87

Karbantartás

Hibakeresés

Köszönjük, hogy Philips terméket vásárolt, és üdvözljük a Philips világában!

A Philips által biztosított teljes körű támogatáshoz itt regisztrálhatja termékét: www.philips.com/welcome.

A készülék megfelel az Európai Unió rádiófrekvenciás zavarra vonatkozó előírásainak.

A készülékkel szállított tartozékok

- 2 hangfal
- Távirányító (elemmel)

Környezetvédelmi szempontok

A készülék csomagolása főlegesen anyagokat nem tartalmaz. Mindent megtettünk annak érdekében, hogy a csomagolást könnyen szét lehessen választani három egymemű anyagra: karton (doboz), polisztirol (hungarocell) és polietilén (zacskók, védőlap).

A készülék olyan anyagokból áll, melyek újrahasznosíthatók, ha a szétszerelést hozzáértő cég végzi. Kérjük, hogy a csomagolóanyagokat, kimerült elemeket és a kiöregedett készüléket a helyi előírások figyelembe vételével helyezze a hulladékgyűjtőbe.

A biztonságra vonatkozó tudnivalók

- Mielőtt használni kezdené a rendszert ellenőrizze, hogy az adattáblán (vagy a feszültségválasztó mellett) jelzett üzemi feszültség megegyezik-e annak a feszültségforrásnak a feszültségértékével, ahonnan üzemeltetni kívánja a rendszerét. Ha nem, forduljon a forgalmazóhoz.
- Ha a hálózati csatlakozódugó vagy készüléksatlakozó használatos megszakítóeszközként, akkor mindig működőképesnek kell lennie.
- A készüléket sima, kemény és szilárd felületre helyezze.
- A készülék mechanikus alkatrészeinek sűrűdési felületei önkenők, ezért az olajozásuk és kenésük tilos.
- A egység hálózati aljzat közelében állítsa fel, úgy, hogy a hálózati dugó könnyen elérhető helyen legyen.

- Olyan helyre tegye a készüléket, ahol megfelelő a szellőzés, hogy a belsejében keletkezett hő szabadon eltávozhasson. A készülék mögött és fölött legalább 10 cm (4 hüvelyk), az oldalai mellett pedig 5 cm (2 hüvelyk) szabad helynek kell lennie.
- A szellőzést nem szabad megakadályozni azzal, hogy pl. újságpapírral, terítővel, függönnyel vagy hasonlóval eltakarjuk a szellőzőnyílásokat.
- Óvja a készüléket, elemeket és lemezeket a túlzott páratartalomtól, csapadéktól, homoktól és az olyan erős hőhatástól, mely fűtvőtest közelében, vagy közvetlen napsütésen lehet.
- A készülékre nem szabad nyílt lángforrásokat, például meggyújtott gyertyát helyezni.
- A készülékre nem szabad folyadékkal töltött tárgyat, például vázát helyezni.
- Ha a készülék hideg helyről melege, vagy nagyon páráos környezetbe kerül, akkor a lézertoptika bepárásodhat. Ilyenkor a CD-lejátszó nem megfelelően működik. Hagyja bekapcsolva a készüléket körülbelül egy órán keresztül úgy, hogy nem tesz be lemezt, azután lehet már lejátszani.
- A készülék mechanikus alkatrészeinek sűrűdő felületei önkenő anyagból vannak, ezért az olajozásuk és kenésük tilos.
- ***Amikor a rendszer átkapcsol készenléti módba, akkor is fogyaszt energiát. Ha teljesen feszültségmentesíteni akarja a készüléket, húzza ki a hálózati csatlakozót a fali dugaljából.***

A fejhallgató biztonságos használata

A felvételeket közepes hangerővel hallgassa.

- A nagy hangerő halláskárosodást okozhat. A készülék olyan decibeltartományban képes megszólalni, amely egy percnél rövidebb használat esetén is halláskárosodást okozhat. A készülék a halláskárosultak érdekében képes a magasabb decibel-tartományok megszóltatására.
- A hangerő csalóka lehet. Idővel az egyre magasabb hangerőhöz is hozzászokunk. Ezért a huzamosabb zenehallgatás után "normális" szintnek érzékelt hangerő valójában igen magas, ezért halláskárosító hatása lehet. Ezt úgy előzheti meg, hogy a hangerőt egy biztonságos szintre állítja, s ezt a beállítást később sem módosítja.

A biztonságos hangerőt a következőképp állíthatja be:

- Állítsa a hangerőt először alacsony szintre.
- Lassan addig növelje a hangerőt, míg tisztán és torzításmentesen hallja a zenét.

Huzamosabb ideig történő zenehallgatás:

- Hosszabb időn át tartó zenehallgatás "biztonságos" hangerőn is halláskárosodást okozhat.
- Körültekintően használja a készüléket, iktasson be szüneteket.

Tartsa be a következő tanácsokat a fejhallgató használata során.

- Ha hosszabb ideig használja, állítsa a hangerőt mérsékelt szintre.
- Ügyeljen arra, hogy a hangerőt akkor se növelje, amikor hozzászokott a hangerőhöz.
- Ne állítsa a hangerőt olyan magasra, hogy ne hallja a környező zajokat.
- Fokozottan figyeljen, vagy egy időre kapcsolja ki a készüléket, ha nagyobb körültekintést igénylő helyzetben van.
- Ne használja a fejhallgatót motoros járművön, illetve kerékpározás, gördeszkázás stb. közben, mert közlekedési balesetet okozhat, és ez sok helyen szabályellenes is.

Régi termékének eldobása

A terméket kiváló minőségű anyagokból és összetevőkből tervezték és készítették, melyek újrahasznosíthatóak és újra felhasználhatóak.



Ha az áthúzott kerek szemetes szimbólumot látja egy terméken, akkor a termék megfelel a 2002/96/EK Európai Direktívának.

Kérjük, érdeklődjön az elektromos és elektronikus termékek helyi szelektív hulladékgyűjtési rendjéről.

Kérjük, a helyi törvényeknek megfelelően járjon el, és régi termékeit ne a normális háztartási szeméttel dobja ki. A régi termék helyes eldobása segít megelőzni a lehetséges negatív következményeket a környezetre és az emberi egészségre nézve.

Megjegyzések az elemek kicseréléséről

A termék akkumulátorai megfelelnek a 2006/66/EK európai irányelv követelményeinek, ezért ne kezelje ezeket háztartási hulladékként. Kérjük, tájékozódjon a hulladékok szelektív gyűjtésének helyi rendszeréről, mivel megfelelő hulladékkezelés hozzájárul a környezettel és az emberi egészséggel kapcsolatos negatív következmények megelőzéséhez.

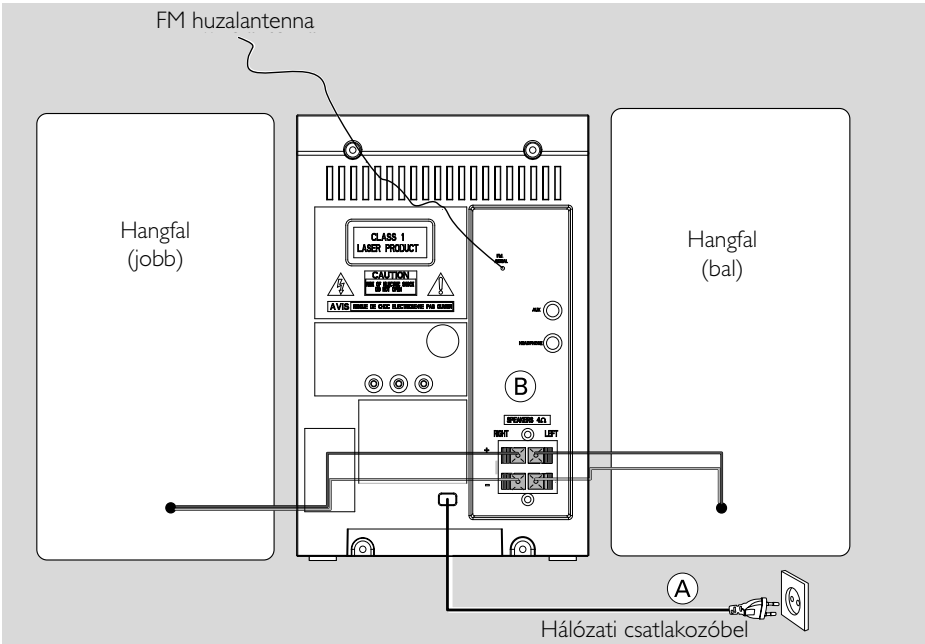

A hátoldalon lévő csatlakozók

Az adattábla a rendszer hátoldalán található.

A Tápfeszültség

- Mielőtt csatlakoztatná a hálózati csatlakozót a fali dugaljba, ellenőrizze, hogy az összes többi csatlakoztatást elvégezte-e.

FIGYELEM!

- **Az optimális teljesítmény elérése érdekében csak az eredeti hálózati csatlakozókábelt használja.**
- **Ha a készülék feszültséget kap, ne végezzen újabb csatlakozásokat, és ne módosítsa a meglévőket.**

A rendszer túlmelegedését elkerülendő be van építve egy biztonsági áramkör. Ezért előfordulhat, hogy szélsőséges környezeti viszonyok esetén a rendszer automatikusan átkapcsol készenléti módba. Ha ez előfordulna, várja meg amíg lehűl a rendszer, csak utána használja újra (nincs minden típusnál).

B A hangfalak csatlakoztatása

Első hangfalak

Csatlakoztassa a jobb oldali hangszóróvezetéseket az "RIGHT" jelölésű, a színes (jelölt) vezeték a "LEFT", a (vörös jelzésű) vezeték a "+", a (fekete jelzésű) a "-" aljzatba.

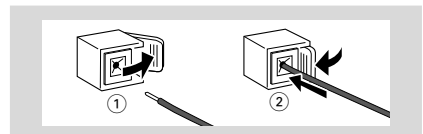

- Az ábrán látható módon csíptesse be a hangfal vezetékeinek szigetetlen részét.

Megjegyzések:

- Az optimális hangzás érdekében mindig a készülékkel szállított hangfalakat használja.
- Soha ne csatlakoztasson egynél több hangfalat egyik +/- csatlakozópárba se.
- Soha ne csatlakoztasson olyan hangfalat, melynek impedanciája kisebb a készülékkel szállított hangfalénál. Erre vonatkozó információk jelen kézikönyv MŰSZAKI ADATOK c. részében található.

Elemek behelyezése a távirányítóba

- 1 Nyissa ki az elemtartó rekesz fedelét.
- 2 Az elemtartóban lévő „+” és „-” jelzésnek megfelelő polaritással tegyen be két elemet R03 vagy AAA a távirányítóba.
- 3 Helyezze vissza a fedelet.

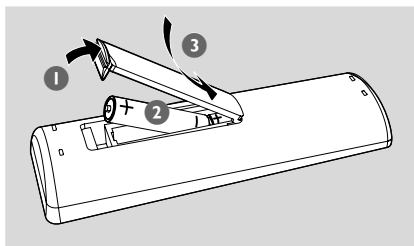







A távirányító használata a rendszer irányításához

- 1 Tartsa a távirányítót közvetlenül a távérzékelő fele (iR) ami a készülék elején található.
- 2 Ne helyezzen semmiféle tárgyat a távirányító és a DVD lejátszó közé, miközben kezeli a DVD lejátszót.

FIGYELEM!

- Távolítsa el az elemeket a távirányítóból, amennyiben huzamosabb ideig nem használja őket, vagy ha lemerültek.
- Ne használjon egyszerre új és régi elemeket, sem pedig különböző típusúakat.
- Az elemek veszélyes kémiai anyagokat tartalmaznak, ezért hulladékba helyezésükről a környezetvédelmi előírásoknak megfelelően gondoskodjon.

A készüléken és a távirányítón lévő kezelőgombok

- ① **STANDBY-ON**  (POWER)
– a rendszer bekapcsolása vagy készenléti üzemmódba kapcsolása
- ② **IR SENSOR**
– a távirányító infravörös sugárzójának érzékelője.
- ③ **SOURCE**
– a CD/TUNER/TAPE/AUX hangforrás valamelyikének kiválasztása;
– a készülék kikapcsolása.
- ④ **PRESET +/-**
radio állás egy beprogramozott rádióadó kiválasztása.
- ⑤ **DBB (Dynamic Bass Boost)**
– a mély hangok kiemelése.
- ⑥ **TUNING**  
Tuner állás hangolás egy rádióadóra.
CD állás ugrás az aktuális/előző/következő szám elejére.
..... keresés visszafelé vagy előre egy számon belül/a CD-n.
clock/timer állás az órák beállítására szolgál vagy a percek beállítására szolgál.
- VOL +/-**
– a hangerő beállítása.
- ⑦ **▶||**
– a CD lejátszásának elindítása és megszakítása.
- ⑧ **REPEAT**
– műsorszám/lemez/valamennyi programozott műsorszám ismétlése.
- ⑨ **PROG**
CD állás számok beprogramozása és a program átnézése.
TUNER állás rádióadók beprogramozása kézi vezérléssel vagy automatikusan.
- ⑩ **■**
– a CD lejátszásának megállítása és a CD-program törlése.
- ⑪ **PULL TO OPEN**
– a CD-tartó kinyitása/bezárása.
- ⑫ **Kazettás magnó kezelőgombjai**
RECORD  .. felvétel indítása
PLAY  lejátszás indítása
SEARCH   kazetta gyors előre-/visszacsévélése

STOP•OPEN

..... kazetta lejátszásának leállítás; a kazettatartó kinyitása

PAUSE II lejátszás vagy felvétel megszakítása.

AUX csatlakozó (a felső panelen)

- 3,5 mm-es audio bemeneti csatlakozó (3,5 mm-es aljzat)

HEADPHONE (a felső panelen)

- a fehallgatóhoz csatlakoztatható.

Csak a távirányítón található kezelőgombok

- ⑬ **REP ALL**
– a Lejátszás ismétlése mód kiválasztása.
- ⑭ **SHUF**
– a CD számainak véletlen sorrendben történő lejátszása.
- ⑮ **SLEEP**
– a CD számainak véletlen sorrendben történő lejátszása.
- ⑯ **TIMER ON/OFF**
– az időzítő be- és kikapcsolása.
- ⑰ **TIMER**
– az időzítő funkció beállítása.
- ⑱ **▶||**
– a CD lejátszásának elindítása és megszakítása.
 
CD állás keresés visszafelé vagy előre egy számon belül/a CD-n.
Tuner állás hangolás egy rádióadóra.
clock/timer állás az órák beállítására szolgál vagy a percek beállítására szolgál.
 
CD állás ugrás az aktuális/előző/következő szám elejére.
- ⑲ **VOL +/-**
– a hangerő beállítása.
- ⑳ **MUTE**
– a hang átmeneti kikapcsolása és visszakapcsolása.
- ㉑ **CLOCK/DISPLAY**
CD megjeleníti a jelenlegi szám számát és az össze hátralevő időt a lejátszás során.
clock az óra-funkció bekapcsolása.

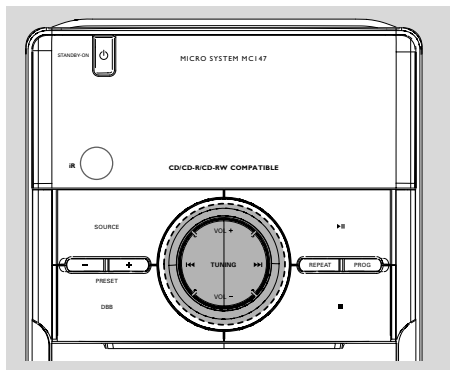

Fontos:

Mielőtt használni kezdené a rendszert, hajtsa végre az előkészületeket.

A rendszer bekapcsolása

- Nyomja meg a **STANDBY-ON**  vagy **SOURCE (POWER** a távezérlőjén) gombot.
→ A rendszer átkapcsol az utoljára kiválasztott hangforrásra.
- Nyomja meg a **DISC, TUN, TAPE** or **AUX** a távezérlőjén gombot.
→ A rendszer átkapcsol a kiválasztott hangforrásra.

Ha készenléti módba akarja kapcsolni a készüléket

- Nyomja meg egyszer a készüléken **STANDBY-ON**  (vagy **POWER** a távezérlőjén) gombot.

Energiatakarékosság: Automatikus átkapcsolás készenléti módba

A készülék energiatakarékosság miatt átkapcsol készenléti módba 15 perccel azután, hogy a szalag vagy a CD a végére ért, ha közben nem nyom meg egyetlen gombot sem.

A hangerő és hangszín beállítása

- 1 A hangerőt a **VOL + / -** gombbal állíthatja.
→ A kijelzőn a hangerő szintjére utaló  jelzés és egy 0-32 közötti érték jelenik meg.
 - 2 A **DBB** gomb megnyomásával lehet a dinamikus basszuskiemelést be- és kikapcsolni.
→ Ha be van kapcsolva a DBB funkció, akkor a kijelzőn a **DBB** jelzés látszik.
 - 3 Ha átmenetileg ki akarja kapcsolni a hangot, nyomja meg a távirányítón a **MUTE** gombot.
→ A lejátszás tovább folytatódik, hang nem hallatszik.
- Ha vissza akarja kapcsolni a hangot, akkor:
 - vagy nyomja meg ismét a **MUTE** gombot;
 - vagy változtassa meg a hangerő beállítását.
 - hangforrás cseréje.

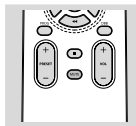

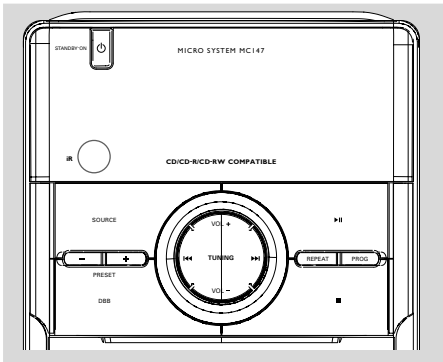

FIGYELEM!

A CD-lejátszó olvasófejét soha ne érintse meg!

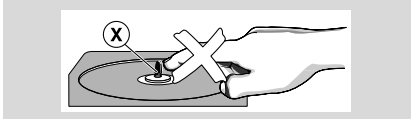

Lemez behelyezése

Ezzel a CD-lejátszóval audio CD-eket lehet lejátszani, beleértve az írható CD-eket és újrairható CD-eket is.

- CD-ROM, CD-I, CDV, MP3, VCD és DVD és számítógépes alkalmazásra szánt CD-k azonban nem használhatók.
- 1 Válassza ki a **CD** hangforrást.
- 2 A CD-tárolót a rendszer tetején lévő CD-ajtó felemelésével nyithatja ki.
→ Amikor kinyitja a CD-tartót, megjelenik az **OPEN** felirat.
- 3 Helyezzen be egy CD-t úgy, hogy a nyomtatott oldala legyen felül, majd az **PULL TO OPEN** gombot megnyomva zárja be a CD-tartót.
→ Amikor a CD-lejátszó beolvassa a lemez tartalmát, a **READ** üzenet, majd a műsorszámok összes száma jelenik meg.

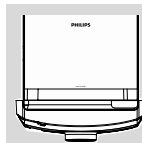

A lejátszást irányító legfontosabb gombok

CD lejátszása

- A **▶||** gomb megnyomásával indítsa el a lejátszást.
→ A lemez lejátszása közben az éppen lejátszott műsorszám száma és a **PLAY** felirat látható.

Másik szám kiválasztása

- Nyomja meg a **TUNING** **◀◀ ▶▶** (vagy a távirányítón lévő **◀ / ▶**) gombot egyszer vagy ismételten mindaddig, míg a keresett műsorszám sorszáma meg nem jelenik a kijelzőn.

Dallamrész megkeresése egy számon belül

- 1 Tartsa lenyomva a **TUNING** **◀◀ ▶▶** (vagy a távirányítón lévő **◀ / ▶**) gombot.
→ A készülék a CD-t nagyobb sebességgel, halkabban játssza le.
- 2 Ha megtalálta a keresett dallamrészét, engedje el a **TUNING** **◀◀ ▶▶** (vagy a távirányítón lévő **◀ / ▶**) gombot.
→ A lejátszás a szokásos módon folytatódik.

Lejátszás megszakítása

- Nyomja meg a **▶||** gombot.
→ A lejátszás megszakításakor a kijelző képe kimeredvedik, és a **PLAY** felirat villog.
→ Ha folytatni kívánja a lejátszást, nyomja meg ismét a **▶||** gombot.

Lejátszás megállítása

- Nyomja meg a **■** gombot.

Megjegyzés: A CD lejátszása akkor is befejeződik, ha:

- kinyitja a CD-tartót
- a CD a végére ért
- Választhatunk egy másik forrást: **TUNER**, **TAPE** vagy **AUX**.

Különbéle lejátszási módok: SHUFFLE és REPEAT

A lejátszás megkezdése előtt vagy aközben kiválaszthat különböző lejátszási módokat és átterhet egyikről a másikra. A lejátszási üzemmódok közben a PROGRAMME funkció nem használható.

SHUF a teljes CD összes számának lejátszása véletlen sorrendben

REP ALL teljes CD/a program ismételt lejátszása

REP az aktuális szám folyamatos lejátszása.

- 1 A lejátszás ismétlése üzemmód kiválasztásához nyomja meg a **REPEAT** gombot a főegységen vagy a **REP ALL** gombot a távvezérlőn.
- 2 A véletlen sorrendű lejátszás üzemmód kiválasztásához nyomja meg a távvezérlő **SHUF** gombját.
- 2 Ha STOP állásban van, akkor a **▶||** gomb megnyomásával indítsa el a lejátszást.
→ Ha a SHUFFLE módot választja, a lejátszás azonnal elkezdődik.
- 3 Ha vissza kíván térni a szokásos módon történő lejátszáshoz, akkor addig nyomja meg ismételten a **REPEAT** (a főegységen), **REP ALL** vagy a **SHUF** (a távvezérlőn) gombot, míg a SHUFFLE/REPEAT lejátszási mód jelzése nem látszik tovább a kijelzőn.
- A lejátszás ismétlése üzemmód vagy a véletlen sorrendű lejátszás üzemmód leállításához nyomja meg egyszer a **■** gombot lejátszás közben.
- A lejátszás ismétlése üzemmód vagy a véletlen sorrendű lejátszás üzemmód megszakításához nyomja meg még egyszer a **■** gombot.

Megjegyzés:

– A SHUFFLE és a REPEAT funkció egyidejűleg használható.

Számok beprogramozása

STOP állásban válassza ki és programozza be a CD számait tetszőleges sorrendben. Bármelyik számot tárolhatja többször is. A memóriában akár 20 zeneszám tárolható.

- 1 A készüléken lévő **TUNING** **I◀◀ ▶▶I** (vagy a távirányítón lévő **I◀ / ▶I**) gombbal válassza ki a kívánt műsorszám sorszámát.
- 2 A programozás eltárolásához nyomja meg a **PROG** gombot.
→ Kijelző: A **PROG** felirat villog, és rövid ideig megjelenik a **□ I** majd a kiválasztott műsorszám száma.
- 3 A **1-2** lépések ismétlésével válasszon ki és tároljon további számokat a programban.
- 4 A **▶||** gomb megnyomásával indítsa el a CD-program lejátszását.

A program átnézése

- Állítsa le a lejátszást, és nyomja meg a **PROG** gombot.

A program törlése

A következőképpen törölheti programot:

- STOP állásban megnyomja egyszer a **■** gombot;
- lejátszás közben megnyomja kétszer a **■** gombot;
- kinyitja a CD-tartót.
→ A **PROG** felirat nem látszik tovább.

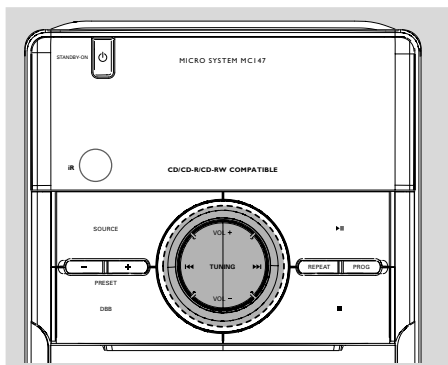

Hangolás egy rádióadóra

- 1 Nyomja meg egyszer a készüléken **SOURCE** gombot vagy Nyomja meg egyszer a távirányítón **TUN** gombot egyszeri vagy ismételt megnyomásával válassza ki a hullámsávot.
- 2 Tartsa lenyomva, majd engedje el a **TUNING** **◀◀** **▶▶** (vagy a távirányítón lévő **◀◀** / **▶▶**) gombot.
→ A rádió automatikusan ráhangol egy kellő térerővel sugárzó rádióadóra. Az automatikus hangolás alatt a kijelzőn a *S R C H* jelzés látszik.
- 3 A 2. lépést ismétlje mindaddig, míg meg nem találja a keresett rádióadót.
- To tune to a weak station, press **TUNING** **◀◀** **▶▶** (vagy a távirányítón lévő **◀◀** / **▶▶**) briefly and repeatedly until you have found optimal reception.

Rádióállomások beprogramozása

Lehetősége van arra, hogy 40 számot tet-szöleges sorrendben tároljon a memóriában.

Automatikus programozás

Az automatikus programozás egy megadott programszámtól kez-dődik. Ettől a programszámtól felfelé a korábban beprogramozott rádióadók törlésre kerülnek. A készülék csak azokat az adókat programozza be, amelyek még nem szerepelnek a memóriában.

- 1 A **PRESET +/-** gombbal válassza ki, hogy melyik számmal kezdődjön el a programozás.

Megjegyzés:

– Ha nem választ ki programszámot, az alapértelmezés szerinti érték 1, és az összes korábban beprogramozott adó felülírásra kerül.

- 2 Tartsa lenyomva a **PROG** gombot legalább 2 másodpercig, hogy áttérjen programozási módba.
→ A kijelzőn az **AUTO** felirat látszik hullámsávban sugárzó adókat. Az utoljára beprogramozott rádióadó műsorával kezdődik el a lejátszás.

Programozás kézi vezérléssel

- 1 Hangoljon a kívánt rádióadóra (lásd Hangolás egy rádióadóra).
- 2 A **PROG** gombot megnyomva térjen át programozási módba.
→ A kijelzőn a **PROG** felirat villog.
- 3 A **PRESET +/-** gombbal válasszon ki egy számot 1 és 10 között, ez lesz az adó programszáma.
- 4 A választás jóváhagyásához nyomja meg ismét a **PROG** gombot.
→ A kijelzőn a program felirat nem világít tovább, a **PROG** szám és az adó frekvenciája jelenik meg.
- 5 Az előző négy lépést megismételve programozzon be további rádióadókat.
- Egy beprogramozott állomást úgy törölhet, hogy a helyére más frekvenciaértéket programoz be.

Hangolás egy beprogramozott rádióállomásra

- Addig nyomja meg ismételten a **PRESET +/-** gombot, míg a keresett programszám meg nem jelenik a kijelzőn.

Magnetofon/Felvétel készítése

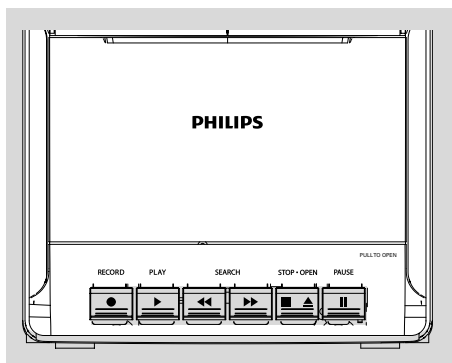

Kazetta lejátszása

- 1 Válassza ki a **TAPE** hangforrást.
→ Magnetofon üzemmódban a "TAPE" felirat látszik a kijelzőn.
- 2 Nyissa fel a kazetta fedelét "**PULL TO OPEN**" ahogy az elülső panelon látszik.
- 3 A **STOP•OPEN** ■ ▲ gombbal nyissa ki a kazettatartót.
- 4 Helyezzen be egy felvételt tartalmazó kazettát, és zárja be a kazettatartót.
- Helyezzen be egy kazettát úgy, hogy a nyitott oldala lefelé, és az az orsó, amin a szalag van, bal oldalra legyen.
- 5 A **PLAY** ► gomb megnyomásával indítsa el a lejátszást.
- 6 Ha meg akarja szakítani a lejátszást, nyomja meg **PAUSE** ■■ gombot. Ha folytatni kívánja, nyomja meg ismét ezt a gombot.
- 7 A készüléken az ◀◀ vagy ▶▶ gombot lenyomásával gyorsan csévévelheti a szalagot mindkét irányba.
- 8 A szalag megállításához nyomja meg a **STOP•OPEN** ■ ▲ gombot.

Megjegyzés:

– Kazetta lejátszása és felvétel készítése közben más hangforrásra nem lehet áttérni.

A felvétel készítésére vonatkozó általános tudnivalók

- Felvétel készítése csak akkor megengedett, ha nem sérti harmadik félnek a szerzői vagy más jogát.

- Ez a készülék nem alkalmas arra, hogy METAL (IEC IV) típusú kazettára készítsen felvételt. Felvételt csak olyan NORMAL (IEC type I) típusú kazettára lehet készíteni, melynek a fűlei nincsenek kitörve.
- Az optimális felvételi szint beállítása automatikusan történik. A VOLUME vagy DBB szabályzók állása nem befolyásolja a felvételt.
- A felvétel hangminősége eltérő lehet a felvétel forrásától és a szalagtól függően.
- A szalag elején és végén 7 másodpercen keresztül, amíg a bevezető szalag áthalad a felvevőfejek között, nem lesz felvétel.
- Ha el akarja kerülni a kazetta szándékolatlan törlését, akkor tartsa a kazettát a védeni kívánt oldalával maga előtt és törje ki a bal oldali fület. A továbbiakban erre az oldalra nem lehet felvenni. Ha ismét felvételt szeretne készíteni a kazetta ezen oldalára, ragasztószalaggal fedje be a nyílást.

A CD szinkron indítása felvétel készítésénél

- 1 Válassza ki a **CD** hangforrást.
- 2 Helyezzen be egy CD-t, és ha kívánja, programozzon be számokat.
- 3 A **STOP•OPEN** ■ ▲ gombbal nyissa ki a kazettatartót.
- 4 Helyezzen be egy megfelelő kazettát, és zárja be a kazettatartót.
- 5 A **RECORD** gomb megnyomásával indítsa el a felvételt.
→ 7 másodperc elteltével a CD-program lejátszása automatikusan elkezdődik a CD/program elejétől. A CD-lejátszót nem kell külön elindítani.

Egy számon belül dallamrész megkeresése és felvétele:

- Tartsa lenyomva a ◀◀ ▶▶ gombot. Ha megtalálta a keresett dallamrészt, engedje el a ◀◀ ▶▶ gombot.
- Ha meg akarja szakítani a CD lejátszását, nyomja meg a ■■ gombot.
- Amikor megnyomja a **RECORD** ● gombot, pontosan ettől a ponttól indul a felvétel.
- 6 Ha meg akarja szakítani a lejátszást, nyomja meg **PAUSE** ■■ gombot. Ha folytatni kívánja, nyomja meg ismét ezt a gombot.
- 7 A felvételt megállításához nyomja meg a **STOP•OPEN** ■ ▲ gombot.

Felvétel készítése rádióról

- 1 Hangoljon a kívánt rádióadóra (lásd Hangolás egy rádióadóra).
- 2 A **STOP•OPEN** ■ ▲ gombbal nyissa ki a kazettatartót.
- 3 Helyezzen be egy megfelelő kazettát, és zárja be a kazettatartót.
- 4 A **RECORD** ● gomb megnyomásával indítsa el a felvételt.
- 5 Ha meg akarja szakítani a lejátszást, nyomja meg **PAUSE** ■■ gombot. Ha folytatni kívánja, nyomja meg ismét ezt a gombot.
- 6 A felvétel megállításához nyomja meg a **STOP•OPEN** ■ ▲ gombot.

Külső forrás hallgatása

A csatlakoztatott külső hangforrást saját készüléke hangszóróin keresztül hallgathatja.

- 1 Válassza ki a **AUX** hangforrást.
- 2 Az MC 147 készülék 3,5 mm-es AUX csatlakozóját (3,5 mm, a felső panelen) bemenő vonal kábellel (nem tartozék) csatlakoztassa egy külső lejátszó AUDIO OUT vagy fejhallgató aljzatához (mint pl. CD lejátszó vagy VCR).

A szerzői jog által védett anyagok, beleértve a számítógépes programokat, az adatállományokat, a rádió- és televízióadásokat, valamint a hangfelvételeket, jogosulatlan másolása a szerzői jogok megsértését jelentheti és buncselekményt valósíthat meg. Ez a készülék ilyen célokra nem használható.



Be responsible
Respect copyrights

A készülék házának tisztítása

- Finom tisztítószeres oldattal enyhén benedvesített puha ruhát használjon a tisztításhoz. Ne használjon alkoholt, denaturált szeszt, ammóniát vagy súrolószert tartalmazó tisztítószert.

A lemezek tisztítása

- A bepiszkolódott lemezeket tisztítókendővel tisztítsa meg. Törölje át a közepétől kifelé haladva. Soha ne végezze a törlést körkörösén.
- A tisztításhoz ne használjon olyan oldószert, mint például benzin vagy hígító, a kereskedelemben kapható tisztítószert, se a hanglemezek tisztításához való antisztatikus spray-t.



A lejátszó optikájának megtisztítása

- Hosszabb használat után a lemezlejátszó optikája beporosodhat. A jó lejátszás biztosítása érdekében célszerű a lencsét a Philips CD Lens Cleaner vagy más, a kereskedelemben kapható lencsetisztító segítségével megtisztítani. A tisztítást a lencsetisztító használati utasításai alapján végezze.

A magnetofon alkatrészeinek megtisztítása

- Hogy a felvétel és lejátszás minősége jó maradjon, 50 üzemóra után tisztítsa meg az (A) fejeket, a (B) tengely(ke)t és a (C) gumigörgő(ke)t.
- A tisztításhoz tisztítófolyadékkal vagy alkohollal enyhén átitatott fültisztító pálcikát használjon.
- A fejeket úgy is megtisztíthatja, hogy lejátszik egyszer egy tisztítókazettát.

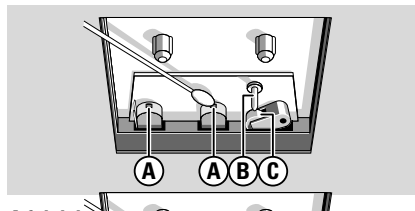

A fejek lemágnesezése

- Használja a kereskedelemben kapható lemágnesező kazettát.

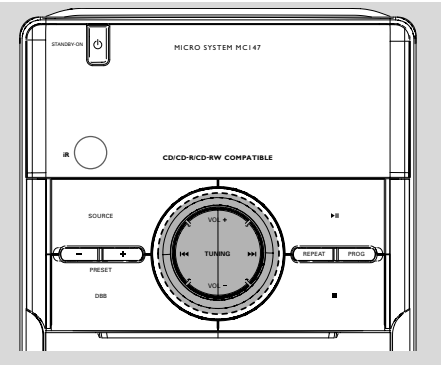

Az óra megtekintése

- 1 Készletli üzemmódban nyomja le és tartsa lenyomva a **CLOCK/DISPLAY** gombot a távvezérlőn 2 másodpercig.
- 2 A **PROG** gomb megnyomásával választat a 12 és 24 órás kijelzés között.
- 3 A megerősítéshez nyomja meg az **CLOCK/DISPLAY** gombot.
→ Az óra értékének számjegyei villognak.
- 4 A **TUNING** **◀◀ ▶▶** (**◀▶ ▶▶**) a távirányítón lévő) gombot az óramutató járásának irányában forgatva növelheti.
- 5 Nyomja meg ismét az **CLOCK/DISPLAY** gombot.
→ A perc értékének számjegyei villognak.
- 6 A **TUNING** **◀◀ ▶▶** (**◀▶ ▶▶**) a távirányítón lévő) gombot az óramutató járásának irányában forgatva növelheti.
- 7 A beállítás jóváhagyásához nyomja meg az **CLOCK/DISPLAY** gombot.

Note:

– The backlight for clock display is off in standby.

Az óra beállítása

- A rendszer ébresztőóraként használható, amikor a CD vagy TUNER (Rádió) a beállított időpontban bekapcsol. Az időzítő használata előtt be kell állítani az óraidőt.
- 1 Készletli üzemmódban nyomja le és tartsa lenyomva a **TIMER** (Időzítő) gombot a távvezérlőn kb. 2 másodpercig.
 - 2 Press **SOURCE** (**DISC/TUN** a távirányítón lévő) to select sound source.
 - 3 A **TIMER** gombot megnyomva hagyja jóvá a

választást.

→ Az óra értékének számjegyei villognak.

- 4 A **TUNING** **◀◀ ▶▶** (**◀▶ ▶▶**) a távirányítón lévő) gombot az óramutató járásának irányában forgatva növelheti.
- 5 Nyomja meg ismét a **TIMER** gombot.
→ A perc értékének számjegyei villognak.
- 6 A **TUNING** **◀◀ ▶▶** (**◀▶ ▶▶**) a távirányítón lévő) gombot az óramutató járásának irányában forgatva növelheti.
- 7 A beállítás jóváhagyásához nyomja meg a **TIMER** gombot.
→ Az időkapcsoló be van állítva, és be van kapcsolva.

Notes:

– If CD source is selected and no disc is in the CD tray or the disc has an error, TUNER will be selected automatically.

A TIMER időkapcsoló be- és kikapcsolása

- Készletli módban vagy lejátszás közben nyomja meg egyszer a készüléken a **TIMER ON/OFF** gombot.
→ Ha az időkapcsoló be van kapcsolva, akkor látszik a kijelzőn a  felirat, ha nincs bekapcsolva, akkor nem.

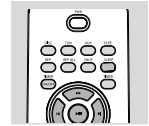

A SLEEP szenderegési funkció be- és kikapcsolása

- A szenderegés időkapcsolója lehetőséget ad arra, hogy a készülék automatikusan kikapcsoljon egy előre beállított időtartam eltelte után. A szenderegés időkapcsolója csak akkor használható, ha az óra be van állítva.
- Lejátszás közben a távirányítón lévő **SLEEP** gombot egyszer vagy ismételten mindaddig.
→ A kijelzőn látszik a **zzz** felirat és miután választott a sorban megjelenő lehetséges időtartamokból: 60, 45, 30, 15, SLEEP OFF, 60... a választott időtartam értéke is.
 - A kikapcsoláshoz nyomja meg legalább egyszer a **SLEEP** gombot a távvezérlőn, amíg a kijelzőn meg nem jelenik a "□", vagy nyomja meg a **STANDBY ON**  gombot a rendszeren (**POWER** gombot a távvezérlőn).
→ **zzz** disappears from the display.

Karbantartás

Erősítő

Kimeneti teljesítmény	2 x 2W RMS
Jel/zaj viszony	≥ 60 dBA (IEC)
Frekvenciatartomány	125 – 16000 Hz
Impedancia, hangfalak	8Ω

CD-lejátszó

Frekvenciatartomány	125 – 16000 Hz
Jel/zaj viszony	65 dBA

Rádió

FM hullámsáv	87.5 – 108 MHz
MW hullámsáv	531 – 1602 kHz
Érzékenység	
– FM 26 dB érzékenység	20 μV
– MW 26 dB érzékenység	5 mV/m
Teljes harmonikus torzítás	≤ 5%

Magnetofon

Frekvenciatartomány	
Normal szalag (I típus)	125 – 8000 Hz (8 dB)
Jel/zaj viszony	
Normal szalag (I típus)	40 dBA
Szalagsebesség ingadozása	≤ 0.4% JIS

Hangfalak

Basszusvisszaverő rendszer	
Méretetek (szél. x mag. x mély.)	134 x 230 x 152 (mm)

Készülék

Hálózati feszültség	220 – 230 V / 50 Hz
Méretetek (szél. x mag. x mély.)	148 x 233 x 216 (mm)
Súly hangfalakkal/anélkül	
.....	approx. 3.65 / 1.53 kg
Teljesítményfelvétel	
Üzemi	15 W
Készenléti	< 4 W

A műszaki adatok és a készülék kivitelezése előzetes bejelentés nélkül megváltoztatható.

FIGYELMEZTETÉS

Semmilyen körülmények között se próbálja önmaga megjavítani a készüléket, mert ebben az esetben megszűnik a garancia. Ne nyissa ki a készülék borítását, mert áramütés érheti.

Ha bármilyen hiba előfordul, mielőtt javítani venné a készüléket, ellenőrizze az alább felsoroltakat. Ha a felsorolt javaslatok alapján nem tudja megoldani a problémát, akkor forduljon a forgalmazóhoz vagy a szervízhez.

Probléma	Teendő
“NO CD” felirat.	<ul style="list-style-type: none"> ✓ Helyezzen be lemezt. ✓ Ellenőrizze, hogy a lemez nem fordítva van-e betéve. ✓ Várjon, amíg a nedvesség elpárolog, és az optika kitisztul. ✓ Cserélje ki vagy tisztítsa meg a lemezt, lásd “Karbantartás”. ✓ Véglegesített CD-RW vagy CD-R lemezt használjon.
Rossz a rádióadás vétele.	<ul style="list-style-type: none"> ✓ Ha a jel túl gyenge, állítsa be az antennát, vagy csatlakoztasson külső antennát, hogy jobb legyen a vétel. ✓ Vigye távolabb a Mini HiFi rendszert a televíziótól, képmagnótól.
Nem lehet felvenni vagy lejátszani.	<ul style="list-style-type: none"> ✓ Tisztítsa meg a magnetofon alkatrészeit, lásd “Karbantartás”. ✓ Mindig NORMAL (IEC I) szalagot használjon. ✓ Ragasztószalaggal fedje le a kitört fül helyét.
Nem lehet a kazettatartót kinyitni.	<ul style="list-style-type: none"> ✓ Húzza ki majd csatlakoztassa újra a hálózati kábelt, utána kapcsolja vissza a készüléket.
Egyáltalán nem, vagy gyengén hallatszik a hang.	<ul style="list-style-type: none"> ✓ Állítsa be a hangerőt. ✓ Húzza ki a fejhallgatót. ✓ Ellenőrizze, hogy megfelelően csatlakoznak-e a hangfalak. ✓ Ellenőrizze, hogy a hangfal vezetékének szigetetlen része be van-e csíptetve.
A bal és jobb oldalról érkező hang fordított.	<ul style="list-style-type: none"> ✓ Ellenőrizze a hangfalak csatlakozását és elhelyezését.

<i>Probléma</i>	<i>Teendő</i>
A távirányító nem megfelelően működik.	<ul style="list-style-type: none">✓ Válassza ki először a hangforrást (például CD vagy TUNER), utána nyomja meg a funkciót kiválasztó gombot (▶, ◀, ▶).✓ Vigye közelebb a távirányítót a rendszerhez.✓ Az elemeket megfelelő polaritással (+/- jelzés) helyezze be.✓ Cserélje ki az elemeket.✓ Irányítsa a távirányítót a rendszer infravörös érzékelője felé.
Az időkapcsoló nem működik.	<ul style="list-style-type: none">✓ Állítsa be pontosan az órát.✓ A TIMER gombot megnyomva kapcsolja be az időkapcsolót.✓ Ha felvételt készít, fejezze be a felvételt.
Az óra/időkapcsoló beállítása törlődött.	<ul style="list-style-type: none">✓ Feszültségkimaradás volt, vagy ki lett húzva a hálózati csatlakozó. Állítsa be az órát/ időkapcsolót.

Meet Philips at the Internet
<http://www.philips.com>

Русский

Polski

Česky

Slovensky

Magyar

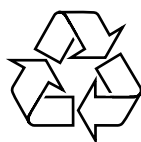

MC147

**CLASS 1
LASER PRODUCT**



© 2010 Koninklijke Philips Electronics N.V.
All rights reserved.

MC147_12_UM_V3.0