

È possibile registrare il prodotto e richiedere assistenza all'indirizzo
www.philips.com/welcome

GoGear

SA3CNT08

SA3CNT16

SA3CNT32



IT Manuale utente

PHILIPS

Sommario

1 Informazioni di sicurezza importanti 6

Manutenzione generale	6
Riciclaggio del prodotto	8

2 Il dispositivo 10

Contenuto della confezione	10
Software per PC caricato sul dispositivo	10
File caricati nel dispositivo	10

3 Guida introduttiva 11

Alimentazione	11
Accensione o spegnimento del dispositivo	11
Selezione delle modalità di collegamento USB	11
Passaggio alla modalità offline	12
Passaggio alla modalità silenziosa	12

4 Panoramica 13

Comandi	13
Schermata principale	13
Navigazione nella schermata principale	14
Barra di stato ed elenco notifiche a discesa	15
Widget di controllo	15
Widget musicale	16
Personalizzazione della schermata principale	16
Schermate	18
Rotazione dello schermo	18
Blocco e sblocco dello schermo	18
Inserimento di testo	18
Selezione delle opzioni per l'inserimento di testo	18
Uso della tastiera Android per l'inserimento di testo	19
Uso di Google Pinyin per l'inserimento di testo	20
Modifica del testo	20

5 Trasferimento di contenuti sul dispositivo 22

Trasferimento di contenuti da Internet	22
Connessione a Internet	22
Market	23
Installazione di applicazioni	23
Gestione delle applicazioni	24
Sincronizzazione dei dati	24
Trasferimento di contenuti dal computer	25

Trascinamento in Esplora risorse	25
Sincronizzazione con Philips Songbird	26
Vista cartelle	28
Ricerca di file	28
Gestione dei file	28
Condivisione di file	29

6 Ricerca sul dispositivo 30

Uso della casella di ricerca rapida	30
Selezione delle opzioni di ricerca	30
Ricerca vocale	30

7 Musica e video 31

Riproduzione di musica da Philips Songbird	31
Opzioni audio Philips	31
Navigazione nella libreria musicale	31
Riproduzione di musica	32
Collegamento ai servizi online	33
Passaggio da una schermata all'altra	34
Playlists	34
Riproduzione di video da Philips Songbird	35
Opzioni audio Philips	35
Esplorazione della libreria video	35
Riproduzione di video	35

8 Galleria 37

Esplorazione della libreria	37
Riproduzione di video	37
Selezione delle opzioni di riproduzione	37
Selezione delle opzioni audio	37
Riproduzione di immagini	38
Ritaglio di immagini	38
Impostazione di un'immagine come sfondo	39
Eliminazione di immagini	39

9 Browser 40

Aggiunta di un segnalibro	40
---------------------------	----

10 Maps 41

Individuazione della propria posizione	41
Ricerca di luoghi	41
Indicazioni	41
Luoghi	42
Visualizzazione della mappa	43
Navigazione	43
Condivisione delle posizioni con gli amici	43

Accesso a Latitude	43	Configurazione dell'account Microsoft Exchange	57
Aggiunta di amici	43	Aggiunta della rete VPN	58
Ottenere le posizioni di amici	44		
Condividere la propria posizione con gli amici	44		
11 Gmail	45		
12 E-mail	46	20 Impostazioni	59
Configurazione dell'account di posta elettronica	46	Modalità aereo	59
Controllo dei messaggi di posta elettronica	46	Impostazioni Wi-Fi	59
Controllo di una casella postale combinata	46	Notifica di rete	59
Controllo dei messaggi per account	47	Aggiunta della rete Wi-Fi	59
Controllo dei messaggi contrassegnati da una stella	47	Impostazioni avanzate	60
Controllo dei messaggi non letti	47	Impostazioni Bluetooth	60
Composizione di messaggi e-mail	48	Tethering	61
Organizzazione dei messaggi e-mail	48	Impostazioni VPN	61
		Audio	61
		Display	62
		Controllo XEC DLS	62
		Calibrazione del sensore G	62
		Posizionamento e sicurezza	63
		Utilizzo delle reti wireless	63
		Impostazione dello sblocco dello schermo	63
		Password visibile	63
		Selezione degli amministratori di dispositivo	63
		Archivio credenziali	63
13 Bluetooth	49	Applicazioni	64
Collegamento a dispositivi Bluetooth	49	Sorgenti sconosciute	64
Invio o ricezione di file tramite Bluetooth	49	Gestione delle applicazioni	64
Ascolto di musica attraverso le cuffie stereo Bluetooth	50	Servizi in esecuzione	64
		Uso della batteria	64
		Account e sincronizzazione	64
		Privacy	65
14 Calendario	51	Memoria	65
Aggiunta di eventi al calendario	51	Lingua e tastiera	65
Selezione delle opzioni dei promemoria	51	Selezione della lingua	65
Visualizzazione del calendario	52	Dizionario dell'utente	65
Modifica di un evento	52	Tastiera Android	65
		Ingresso e uscita voce	66
		Accessibilità	66
		Data e ora	67
		Impostazione automatica	67
		Impostazione manuale	67
		Informazioni	67
15 Radio FM	53	Philips	68
Sintonizzazione su stazioni radio	53	Registrazione	68
Salvataggio delle stazioni preimpostate	53	Aggiornamento	68
16 Registrazioni	54	21 Verifica degli aggiornamenti firmware	69
Registrazioni vocali	54	Aggiornamento del firmware sul dispositivo	69
Registrazione dalla radio FM	54		
Riproduzione delle registrazioni	54		
Condivisione delle registrazioni	54		
		22 Dati tecnici	70
		Requisiti di sistema del computer	71
17 Sveglia	55		
18 Calcolatrice	56		
19 Uso del dispositivo in reti aziendali	57		
Installazione delle credenziali sicure	57		

In caso di aiuto

Visitare il sito Web

www.philips.com/welcome

dove è possibile accedere a una vasta gamma di materiali di supporto come manuali dell'utente, aggiornamenti software e risposte alle domande frequenti.

1 Informazioni di sicurezza importanti

Manutenzione generale

La traduzione di questo documento è solo a titolo di riferimento.

Nel caso di incongruenze tra la versione inglese e quella tradotta, la versione inglese ha la precedenza.

! Attenzione

- Per evitare danni o anomalie di funzionamento:
- Non esporre il prodotto a temperature eccessivamente alte, ad esempio quelle prodotte dal riscaldamento domestico o dalla luce solare diretta.
- Evitare cadute e colpi accidentali al prodotto.
- Non immergere il prodotto in acqua. Evitare che la presa degli auricolari/cuffie o il vano batteria entri a contatto con l'acqua: eventuali infiltrazioni potrebbero danneggiare in modo irreparabile il dispositivo.
- I telefoni cellulari accesi in prossimità del dispositivo possono causare interferenze.
- Eseguire il backup dei file. Conservare i file originali scaricati sul dispositivo. Philips non è responsabile per la perdita di dati se il prodotto viene danneggiato o i dati in esso contenuti risultano illeggibili.
- Gestire i file musicali (trasferimento, eliminazione, ecc.) esclusivamente mediante il software fornito per evitare qualsiasi inconveniente.
- Non usare detersivi che contengano alcol, ammoniaca, benzene o abrasivi, poiché possono danneggiare il prodotto.

Informazioni sulle temperature di funzionamento e di conservazione

- Il dispositivo è in grado di funzionare in ambienti dove la temperatura è compresa fra 0 e 35°C.
- Il dispositivo è in grado di funzionare in ambienti dove la temperatura è compresa fra -20 e 45°C (tra -4 e 113°F).

- Alle basse temperature, la durata della batteria potrebbe ridursi.

Parti/accessori di ricambio:

Visitare il sito www.philips.com/support per ordinare parti/accessori di ricambio.

Sicurezza per l'udito



Ascoltare a volume moderato.

L'utilizzo delle cuffie a volume elevato può danneggiare l'udito. Questo prodotto è in grado di riprodurre suoni a un livello di decibel che può provocare la perdita dell'udito in persone normali, anche in caso di esposizioni inferiori a 1 minuto. I livelli di decibel maggiori sono previsti per persone che hanno già subito danni all'udito.

La percezione dei suoni può essere ingannevole. Con il passare del tempo, l'orecchio si abitua a volumi di ascolto sempre più elevati. Per questa ragione, in caso di ascolto prolungato, i suoni avvertiti come "normali" potrebbero essere alti e dannosi per l'udito. Al fine di evitare questo problema, impostare il volume a un livello di sicurezza, prima che l'orecchio si abitui, e non alzarlo.

Per impostare un livello sicuro del volume:

Impostare il volume a un livello basso.

Aumentarlo lentamente fino a quando il suono non risulta piacevole, chiaro e non distorto.

Non ascoltare per periodi di tempo prolungati: L'esposizione prolungata ai suoni, anche se a livelli normalmente "sicuri", può causare la perdita dell'udito.

Utilizzare l'apparecchio senza eccedere e interrompere l'ascolto di tanto in tanto.

Quando si utilizzano le cuffie, attenersi alle indicazioni seguenti.

La riproduzione deve avvenire a un volume ragionevole e per periodi di tempo non eccessivamente lunghi.

Non regolare il volume dopo che l'orecchio si è abituato.

Non alzare il volume a un livello tale da non sentire i suoni circostanti.

Nelle situazioni pericolose è necessario prestare attenzione o interrompere temporaneamente l'ascolto.

Non utilizzare le cuffie quando si è alla guida di veicoli motorizzati, biciclette, skateboard, ecc., al fine di evitare pericoli per il traffico. In numerose località l'utilizzo delle cuffie non è consentito.

Modifiche

Le modifiche non autorizzate dal produttore rendono nullo il diritto dell'utente ad utilizzare il prodotto.

Informazioni sul copyright

Tutti gli altri marchi e nomi di prodotti sono marchi commerciali delle rispettive società/organizzazioni.

La copia non autorizzata di file scaricati da Internet o da CD audio rappresenta una violazione delle leggi sul copyright e dei trattati internazionali.

La copia non autorizzata di materiale protetto da copia, inclusi programmi per computer, file, trasmissioni e registrazioni audio, può rappresentare una violazione della legge sul copyright e costituire un reato penale. Questo apparecchio non deve essere utilizzato a tale scopo.

Windows Media e il logo Windows sono marchi registrati di Microsoft Corporation negli Stati Uniti e/o in altri paesi.

Adottare un comportamento responsabile e rispettare i diritti di copyright.



**Be responsible
Respect copyrights**

Philips rispetta la proprietà intellettuale; per questo, richiediamo lo stesso impegno da parte dei nostri utenti.

I contenuti multimediali su Internet possono essere stati creati e/o distribuiti senza autorizzazione da parte dei proprietari dei diritti di copyright.

La copia o la distribuzione di contenuti non autorizzati può costituire violazione delle leggi sui diritti di copyright in vari paesi, tra cui il vostro.

Il rispetto delle leggi sul copyright rimane una responsabilità dell'utente.

La registrazione e il trasferimento sul lettore portatile di video in streaming scaricati sul computer è consentita solo per contenuti di pubblico dominio o dotati di apposita licenza. Tali contenuti sono solo per uso privato e non commerciale ed è necessario rispettare eventuali istruzioni relative ai diritti di copyright fornite dal proprietario. Tali istruzioni possono vietare la creazione di ulteriori copie. I video in streaming possono includere tecnologie di protezione da copia che impediscono la creazione di duplicati. In questi casi, la funzione di registrazione non è abilitata e viene visualizzato un messaggio di avviso.

Accesso ai dati

Philips si impegna a migliorare la qualità del prodotto e l'esperienza dell'utente Philips. Per comprendere il profilo d'utilizzo di questo dispositivo, nella memoria non volatile dello stesso vengono caricati dati/informazioni che consentono di identificare e rilevare eventuali guasti o problemi verificatisi durante il suo utilizzo. I dati memorizzati, ad esempio, riguardano la durata della riproduzione in modalità musicale, la durata della riproduzione in modalità di sintonizzazione, la frequenza con cui la batteria si è scaricata, ecc. I dati memorizzati non rilevano il contenuto o i supporti utilizzati sul dispositivo, né la sorgente dei download. I dati memorizzati nel dispositivo vengono recuperati e utilizzati SOLO se il dispositivo viene consegnato dall'utente al centro di assistenza Philips e SOLO allo scopo di agevolare il rilevamento e la prevenzione degli errori. I dati memorizzati saranno disponibili su richiesta dell'utente.

Questo prodotto si basa in parte su software Open. Il testo della licenza e il consenso possono essere recuperati dal dispositivo in  > Information (Informazioni) > Legal information (Informazioni legali).

Con la presente Philips Electronics Hong Kong Ltd si offre di spedire, su richiesta, una copia del codice sorgente completo corrispondente per i pacchetti software open source protetti da copyright utilizzati per questo prodotto per cui tale offerta è prevista dalle rispettive licenze. Questa offerta è valida per 3 anni a partire dalla data di acquisto del prodotto per chiunque sia in possesso delle suddette informazioni. Per ottenere il codice sorgente, scrivere un'e-mail all'indirizzo open.source@philips.com. Se si preferisce non utilizzare questo metodo o non si riceve una ricevuta di conferma entro una settimana dall'invio del messaggio a questo indirizzo e-mail, scrivere a "Open Source Team, Philips Intellectual Property & Standards, P.O. Box 220, 5600 AE Eindhoven, Paesi Bassi". Se non si riceve alcuna conferma di ricezione della lettera inviata, inoltrare un messaggio e-mail all'indirizzo di posta elettronica specificato sopra.

© 2009, Xiph.Org Foundation

Redistribution and use in source and binary forms, with or without modification, are permitted provided that the following conditions are met:

- Redistributions of source code must retain the above copyright notice, this list of conditions and the following disclaimer.
- Redistributions in binary form must reproduce the above copyright notice, this list of conditions and the following disclaimer in the documentation and/or other materials provided with the distribution.
- Neither the name of the Xiph.org Foundation nor the names of its contributors may be used to endorse or promote products derived from this software without specific prior written permission.

This software is provided by the copyright holders and contributors "as is" and any express or implied warranties, including, but not limited to, the implied warranties of merchantability and fitness for a particular purpose are disclaimed. In no event shall the foundation or contributors be liable for any direct, indirect, incidental, special, exemplary, or consequential damages (including, but not limited to, procurement of substitute goods or services; loss of use, data, or profits; or business interruption) however caused and on any theory of liability, whether in contract, strict liability, or tort (including negligence or otherwise) arising in any way out of the use of this software, even if advised of the possibility of such damage

Riciclaggio del prodotto

Questo prodotto è stato progettato e realizzato con materiali e componenti di alta qualità, che possono essere riciclati e riutilizzati. Se su un prodotto si trova il simbolo di un bidone con ruote, ricoperto da una X, vuol dire che il prodotto soddisfa i requisiti della Direttiva Comunitaria 2002/96/CE.



Non smaltire questo prodotto con i rifiuti domestici. Informarsi sui regolamenti locali per la raccolta differenziata dei prodotti elettrici ed elettronici. Il corretto smaltimento dei prodotti usati contribuisce a prevenire potenziali effetti negativi sull'ambiente e sulla salute.

Avvertenza

- La rimozione della batteria integrata rende nulla la garanzia e può danneggiare il prodotto.
- Le seguenti istruzioni relative a rimozione e smaltimento contengono la procedura da seguire alla fine della vita utile del prodotto.

Il prodotto contiene una batteria ricaricabile integrata che è soggetta alla Direttiva Europea 2006/66/EC e non può quindi essere gettata insieme ai normali rifiuti domestici.



Per garantire il funzionamento e la sicurezza del prodotto, portare sempre l'apparecchio presso un punto di raccolta o un centro di assistenza, dove un tecnico possa provvedere alla rimozione della batteria come mostrato di seguito:

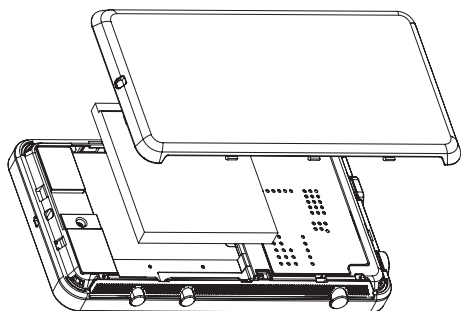

Informarsi sui regolamenti locali per la raccolta differenziata delle batterie. Il corretto smaltimento delle batterie contribuisce a prevenire potenziali effetti negativi sull'ambiente e sulla salute.

Nota per l'Unione Europea

Questo prodotto è conforme ai requisiti sulle interferenze radio dell'Unione Europea.

CE 1588 ! R&TTE Directive 1999/5/EC									
BG ✓	RO ✓	BE ✓	LT ✓	LI ✓	IS ✓	SE ✓			
DK ✓	ES ✓	CZ ✓	NL ✓	AT ✓	LV ✓	SK ✓			
FR ✓	UK ✓	FI ✓	PT ✓	CY ✓	MT ✓	PL ✓			
HU ✓	NO ✓	GR ✓	SI ✓	EE ✓					
IT ✓	LU ✓	IE ✓	CH ✓	DE ✓					

Questo prodotto è conforme ai requisiti della direttiva 1999/5/CE.

2 Il dispositivo

Su **Connect**, è possibile effettuare le seguenti operazioni:

- Accedere ad Internet tramite Wi-Fi;
- Accedere a migliaia di applicazioni e giochi sull'Android Market;
- Accedere a servizi online come musica e video, radio Internet, audiolibri, chiamate via Internet, servizi di social network, mappe e altro;
- Condividere file multimediali tramite Bluetooth o la posta elettronica;
- Sincronizzare **Connect** con la libreria multimediale del computer;
- Riprodurre brani musicali;
- Guardare filmati;
- Visualizzare immagini;
- Ascoltare la radio FM.

Contenuto della confezione

Verificare che la confezione contenga:
Connect



Auricolari

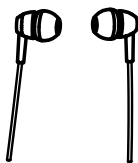

Cavo USB



Guida di avvio rapido



Brochure dei partner

Nota

- Le immagini sono a puro scopo esemplificativo. Philips si riserva il diritto di modificare il colore/design del prodotto senza preavviso.

Software per PC caricato sul dispositivo

Connect viene fornito con il seguente software per PC:

- **Philips Songbird** (consente di gestire la libreria multimediale sul PC e sul dispositivo).

File caricati nel dispositivo

I seguenti file sono caricati su **Connect**:

- Manuale dell'utente

3 Guida introduttiva



Alimentazione

Connect è dotato di una batteria integrata che può essere caricata attraverso la porta USB del computer.

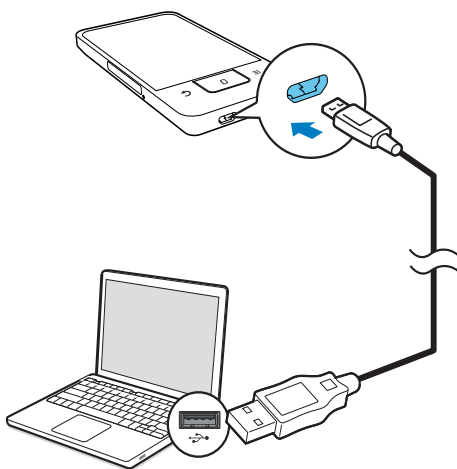
Collegare il dispositivo a un computer usando il cavo USB.



Accensione o spegnimento del dispositivo

Tenere premuto  /  per accendere o spegnere il dispositivo.

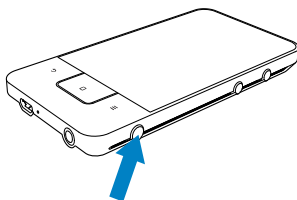

Selezione delle modalità di collegamento USB

Accendere il dispositivo e collegarlo a un computer. Viene visualizzata una schermata pop-up che richiede di selezionare una modalità di collegamento:

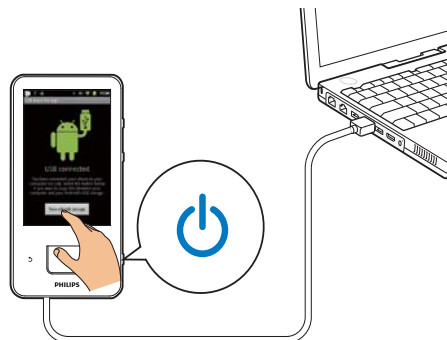

Modalità di solo caricamento

Per impostazione predefinita, il dispositivo collegato a un computer si trova in questa modalità. Mentre si ricarica la batteria, è possibile riprodurre i file multimediali.

- Premere  o  per chiudere la schermata pop-up.

Modalità di archiviazione USB

Per copiare, sincronizzare o spostare file tra un computer e il dispositivo, selezionare la modalità di archiviazione USB. Quando si attiva la modalità di archiviazione USB, non è possibile riprodurre file multimediali su **Connect**.

- Nella schermata pop-up, toccare **Turn on USB storage** (Attiva archiviazione USB) o **Turn off USB storage** (Disattiva archiviazione USB).

Modalità di debug USB

È possibile utilizzare questa modalità per lo sviluppo di applicazioni Android. In questa modalità, il dispositivo può comunicare con il computer attraverso il cavo USB.

Per attivare la modalità di debugging USB,

- 1 Dalla schermata principale, selezionare  > **Applications** (Applicazioni).

- 2 In **Development** (Sviluppo), selezionare **USB debugging** (Debug USB).
↳ Se la funzione è abilitata, la casella di controllo è selezionata.



Passaggio dalla modalità di archiviazione USB alla modalità debug USB e viceversa

- 1 Trascinare verso il basso la barra di stato.
- 2 Nell'elenco a discesa, selezionare **USB connected** (Connessione USB) o **USB debugging connected** (Connessione debug USB).
- 3 Nella schermata pop-up, selezionare le opzioni desiderate.

- 2 Nella schermata, toccare **Silent mode** (Modalità silenziosa) per attivare o disattivare la modalità.



Passaggio alla modalità offline

Attivare la modalità offline quando:

- È necessario disabilitare l'accesso alla modalità Wi-Fi o Bluetooth per scopi di sicurezza, ad esempio su un aereo.
- 1 Con il dispositivo acceso, tenere premuto  /  finché viene visualizzata la schermata pop-up.
↳ Se necessario, sbloccare lo schermo prima di tenere premuto il pulsante.
 - 2 Nella schermata, toccare **Airplane mode** (Modalità offline) per attivare o disattivare la modalità.

Passaggio alla modalità silenziosa

In modalità silenziosa, viene disabilitata l'uscita audio del dispositivo eccetto che per la riproduzione di file multimediali e allarmi.

- 1 Con il dispositivo acceso, tenere premuto  /  finché viene visualizzata la schermata pop-up.
↳ Se necessario, sbloccare lo schermo prima di tenere premuto il pulsante.

4 Panoramica

Comandi

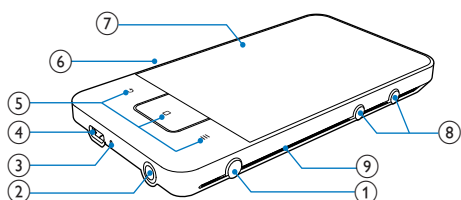



1		Pressione prolungata: accensione/spengimento del dispositivo. Pressione: blocco/sblocco dello schermo; per sbloccare lo schermo, trascinare la barra sullo schermo.
2		Connettore per cuffia da 3,5 mm
3	MIC	Microfono
4		Connettore USB per la ricarica e il trasferimento dati
5		Indietro di un livello
		Pressione: sblocco dello schermo; per sbloccare lo schermo, trascinare la barra sullo schermo. Pressione: consente di tornare alla schermata principale. Pressione prolungata: consente di visualizzare le applicazioni lanciate recentemente.
		Consente di visualizzare il menu delle opzioni
6	RESET	Premere il forellino usando la punta di una penna a sfera se lo schermo non risponde alla pressione dei tasti.
7		Touch screen

8		Pressione: aumento/abbassamento del volume. Pressione prolungata: aumento/abbassamento rapido.
9		Altoparlante

Schermata principale

Dalla schermata principale, toccare le icone per accedere alle applicazioni.

	Video/immagini: consente di riprodurre video/immagini da
	Applicazioni: consente di elencare tutte le applicazioni in ordine alfabetico.
	Musica: consente di riprodurre musica da Philips Songbird .
	Market: consente di scaricare applicazioni, giochi e altro.
	Browser: consente di navigare sul Web.
	Vista cartelle: consente di esplorare le cartelle/i file sul dispositivo, installare applicazioni e gestire i file.
	Impostazioni: consente di personalizzare le impostazioni di Connect
	Philips Songbird : consente di riprodurre la musica e i video attraverso Philips Songbird .
	Galleria: consente di visualizzare immagini e video salvati su Connect .
	YouTube : consente di accedere a servizi video online È possibile riprodurre in streaming i video delle librerie online o caricare video e immagini online.
	Radio: consente di riprodurre la radio FM.
	Gmail
	Google Maps

	Luoghi: servizio di ricerca luoghi di Google
	Talk: servizio di messaggistica istantanea di Google
	Ricerca vocale: per eseguire una ricerca a voce
	Orologio: consente di impostare la sveglia.
	Calendario: consente di sincronizzare il calendario, aggiungere eventi e impostare promemoria per gli eventi.
	Calcolatrice
	E-mail: consente di configurare l'account e-mail sul dispositivo.
	Registrazioni: consente di effettuare e riprodurre registrazioni audio.

In Internet, usare le applicazioni per usufruire dei servizi dei partner:



	7 digital: negozio di musica (download a pagamento) Per ricevere assistenza: http://www.7digital.com/help
VIEWSTER	VIEWSTER: servizio di Video On Demand Per ricevere assistenza: http://viewster.com/help.aspx
	AUPEO!: radio Internet personalizzata Per ricevere assistenza: https://www.aupeo.com/faq
	Audible: audiolibri Per ricevere assistenza: http://www.audible.com/helpcenter/http://mobile.audible.com/faqAndroid.htm

Navigazione nella schermata principale

Navigare nella schermata principale per trovare un'applicazione:

- Far scorrere il dito verso sinistra/destra per selezionare una pagina.



- In alternativa, toccare  per aprire l'elenco di applicazioni classificate in ordine alfabetico. Far scorrere il dito verso l'alto/il basso per scorrere l'elenco. Toccare  per chiudere l'elenco.



Per tornare alle schermate precedenti,

- Premere ripetutamente .

Per tornare alla schermata principale,

- Premere .

Barra di stato ed elenco notifiche a discesa

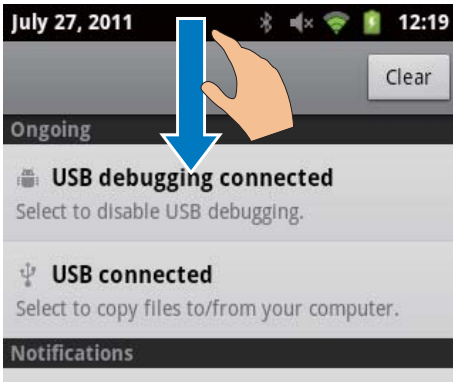

Barra di stato

La barra di stato è in cima allo schermo. Le icone di evento sono visualizzate sulla barra.

	Ricarica completa della batteria
	Batteria scarica
	Collegato a una rete Wi-Fi e a servizi Google
	Collegato a una rete Wi-Fi
	Rete Wi-Fi libera disponibile. Per ricevere la notifica, selezionare ☰ > Wireless & networks (Wireless e reti) > Wi-Fi settings (Impostazioni Wi-Fi) e toccare per selezionare Network notification (Notifica di rete).
	Modalità offline: l'accesso alle modalità Wi-Fi e Bluetooth è disabilitato
	Collegato al computer mediante il connettore USB.
	Bluetooth attivo
	Collegato a un altro dispositivo Bluetooth
	Sincronizzazione dati in corso
	E-mail ricevuta
	Promemoria calendario attivo
	Sveglia impostata e attiva

Elenco notifiche a discesa

Trascinare verso il basso la barra di stato per visualizzare l'elenco notifiche a discesa.

Widget di controllo

I widget consentono un rapido accesso alle funzioni sulla schermata principale. Sulla schermata principale, far scorrere il dito verso sinistra/destra per trovare il widget desiderato. Toccare l'icona per attivare o disattivare le funzioni.

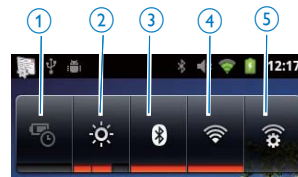

1	Risparmio energetico Consente di disattivare il Wi-Fi, il Bluetooth o diminuire la luminosità dello schermo quando la batteria è quasi scarica.
2	Controllo della luminosità dello schermo Consente di regolare la luminosità dello schermo.
3	Attivazione/disattivazione Bluetooth Consente di attivare o disattivare la funzione Bluetooth.
4	Attivazione/disattivazione Wi-Fi Consente di attivare o disattivare la funzione Wi-Fi.
5	Impostazioni Wi-Fi Consente di ricercare le reti Wi-Fi disponibili e di collegarsi a una rete selezionata.

Per preservare la carica della batteria ed aumentare il tempo di riproduzione, effettuare le seguenti operazioni sul dispositivo:

- Usare il widget di controllo per disattivare le funzioni quando non sono necessarie;
- Impostare il timer di spegnimento dello schermo su un valore basso (selezionare **Display > Screen timeout** (Timeout schermo)).

Widget musicale

Quando si riproduce la musica da , usare il widget musicale per controllare la riproduzione dalla schermata principale.

Sulla schermata principale, trovare il widget musicale:



Toccare per mettere in pausa/riprendere la riproduzione.



Toccare per saltare dei brani; Tenere premuto per effettuare la ricerca nel brano corrente.

Personalizzazione della schermata principale

Personalizzando la schermata principale, è possibile

- aggiungere widget e scorciatoie per accedere rapidamente alle funzioni;
- riordinare le applicazioni, i widget e le scorciatoie alle pagine;
- organizzare le applicazioni secondo necessità.

Aggiunta di widget o scorciatoie

I widget o le scorciatoie consentono di accedere rapidamente alle funzioni.

- 1 Far scorrere il dito verso sinistra/destra per selezionare una pagina.
 - Accertarsi che la pagina non sia piena.
- 2 Premere  e selezionare **Add** (Aggiungi):
 - ↳ Viene visualizzata una schermata pop-up con un elenco di opzioni.

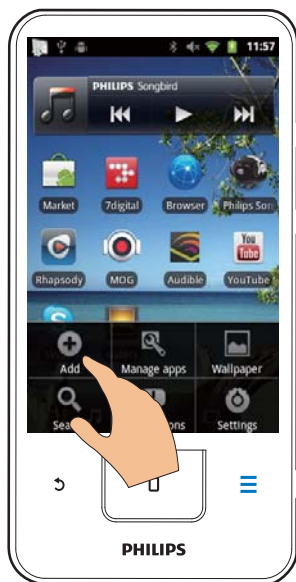

- 3 Toccare per selezionare le opzioni per cui si desidera creare una scorciatoia o un widget.
 - ↳ La scorciatoia o il widget vengono aggiunti alla pagina selezionata.

Aggiunta di icone

- 1 Far scorrere il dito verso sinistra/destra per selezionare una pagina.
 - Accertarsi che la pagina non sia piena.
- 2 Toccare  per aprire l'elenco di icone delle applicazioni.
- 3 Toccare senza rilasciare un'icona finché viene visualizzata la relativa pagina.

- 4 Trascinare l'icona su uno spazio libero.
↳ L'icona viene aggiunta alla pagina selezionata.



Riordinamento delle icone

È possibile riordinare le icone sulla pagina cancellandole o spostandole.

Per cancellare le icone

- 1 Toccare senza rilasciare un'icona per sbloccarla.
- 2 Trascinare l'icona in .

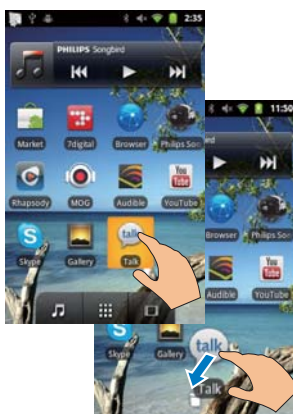

Per spostare le icone

- 1 Toccare senza rilasciare un'icona per sbloccarla.

- 2 Trascinare l'icona su uno spazio libero all'interno della pagina.
- 3 Rilasciare l'icona.
↳ L'icona si sposterà nello spazio prescelto.

Usare le cartelle per organizzare le icone

- 1 Creare una cartella:
 - Tenere premuto il dito su uno spazio libero della pagina.
↳ Viene visualizzata una schermata pop-up con un elenco di opzioni.
 - Toccare le opzioni per creare una cartella.
↳ Nella pagina viene creata una cartella.
- 2 Trascinare delle icone nella cartella:
 - Tenere premuto il dito su un'icona per sbloccarla;
 - Trascinare l'icona nella cartella.
- 3 Per rinominare la cartella:
 - Toccare la cartella per aprirla.
 - Tenere premuto il dito sulla barra del nome della cartella finché non viene visualizzata la tastiera su schermo;
 - Inserire il nome della cartella.

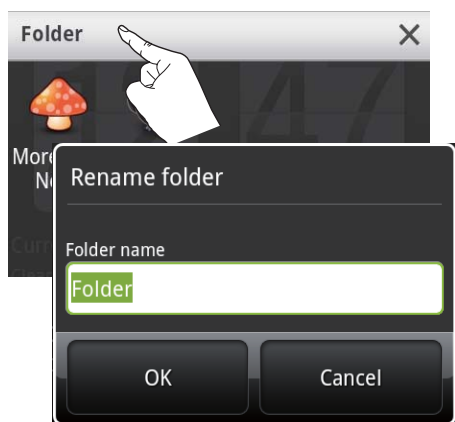

Schermate

Rotazione dello schermo

Per selezionare la visualizzazione orizzontale o verticale

- 1 Accertarsi di aver selezionato **Auto-rotate screen** (Rotazione automatica schermo) in **☰ > Display**.
- 2 Ruotare lo schermo verso sinistra/destra.

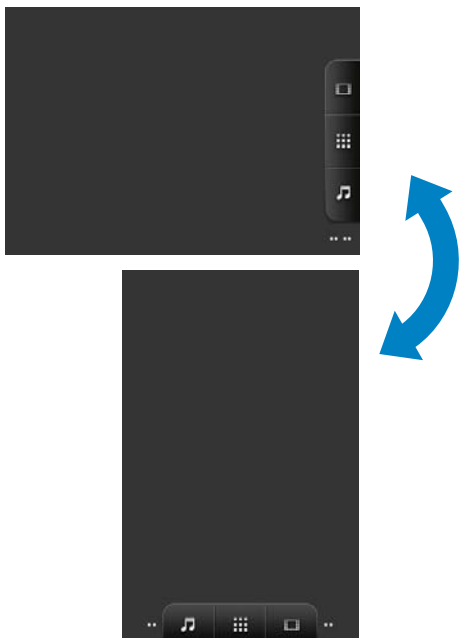

Blocco e sblocco dello schermo

Bloccando lo schermo, è possibile bloccare tutti i comandi tattili sullo schermo. In questo modo si eviteranno operazioni indesiderate.

Blocco automatico

Dopo un determinato periodo di tempo, lo schermo si oscura e si blocca automaticamente. Per impostare la durata temporale, selezionare **☰ > Display > Screen timeout** (Timeout schermo).

Blocco manuale dello schermo

- Premere **⏻ / 🔒**.

Per sbloccare lo schermo

- 1 Premere **⏻ / 🔒**.
 - In alternativa, premere **☐**.
- 2 Trascinare il cursore sullo schermo.

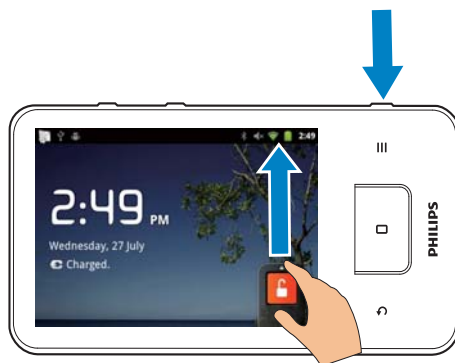

Inserimento di testo

Con la tastiera su schermo, è possibile inserire il testo in diverse lingue.

Selezione delle opzioni per l'inserimento di testo

Selezione dei metodi di inserimento

- Tenere premuto il dito sulla casella di testo finché non viene visualizzata la schermata pop-up.
 - ↳ È possibile selezionare i seguenti metodi di inserimento:

Android keyboard (Tastiera Android): per diverse lingue, eccetto il cinese

Google Pinyin: per l'inserimento di testo in cinese pinyin e inglese

Selezione del layout della tastiera

Per ingrandire o ridurre le dimensioni della tastiera su schermo, ruotare il dispositivo in modalità di visualizzazione orizzontale o verticale.

Uso della tastiera Android per l'inserimento di testo

- 1 Toccare la casella di testo per iniziare l'immissione di testo.
 - ↳ Viene visualizzata la tastiera su schermo.
- 2 Toccare i tasti per immettere il testo.
- 3 Per selezionare il sistema di suggerimento di una parola:
 - Far scorrere il dito verso sinistra/destra per visualizzare più opzioni; toccare l'opzione selezionata.

Per selezionare le impostazioni della tastiera o i metodi di inserimento

- Sulla tastiera su schermo, toccare  e selezionare **Android keyboard settings** (Impostazioni tastiera Android).

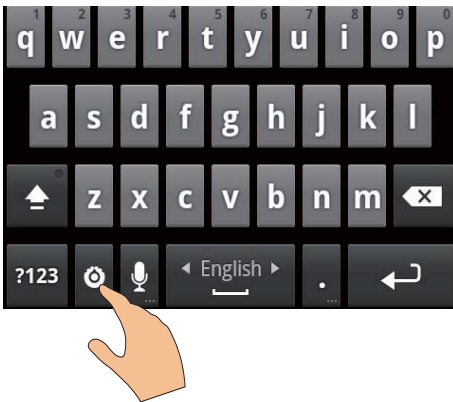



- Per visualizzare  sulla tastiera su schermo, selezionare  > **Language & keyboard** (Lingua e tastiera) > **Android keyboard** (Tastiera Android). Selezionare **Show settings key** (Mostra impostazioni tasti).

Per visualizzare i suggerimenti delle parole durante l'inserimento di testo:

- 1 Sulla tastiera su schermo, toccare  > **Android keyboard settings** (Impostazioni tastiera Android).
- 2 Selezionare **Show suggestions** (Mostra suggerimenti).

Per passare da una lingua selezionata a un'altra:

- 1 Aggiungere all'elenco di opzioni le lingue usate più spesso.
 - Sulla tastiera su schermo, toccare  > **Android keyboard** (Tastiera Android). Selezionare **Input languages** (Linguaggio scrittura).
 - Toccare le caselle di controllo per selezionare le opzioni.
- 2 Su , far scorrere il dito verso sinistra o destra per selezionare una lingua.









Per alternare tra lettere e numeri/simboli,

- Toccare **@123 / ABC**.

Suggerimento

- Sulla tastiera dei numeri e dei simboli, toccare **ALT** per passare dai numeri/simboli ad una più ampia scelta di simboli.

Per passare dalla scrittura in maiuscolo a quella in minuscolo e viceversa,

- Toccare  ripetutamente per passare da  a .
 - ↳ : la lettera successiva inserita è in maiuscolo.
 - ↳ : tutte le lettere inserite sono in maiuscolo.
 - ↳ : tutte le lettere inserite sono in minuscolo.

Per visualizzare più opzioni di scelta per lettere e simboli

- Toccare senza rilasciare un pulsante su una lettera o simbolo finché viene visualizzata la schermata pop-up.

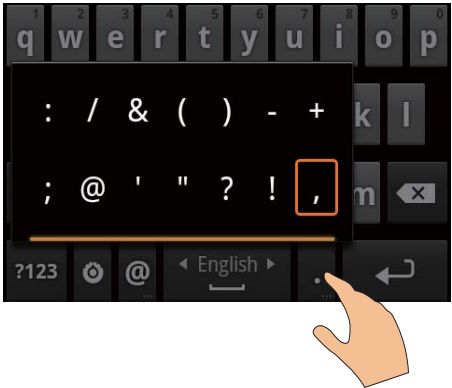

Per spostarsi alla riga successiva

- Toccare .

Uso di Google Pinyin per l'inserimento di testo







Selezione della modalità di inserimento testo

- Sulla tastiera, toccare 中文 / 英文 per passare da cinese Pinyin a inglese.
- Toccare ?123 per entrare o uscire dalla modalità di inserimento di simboli e numeri.

Suggerimento

- Sulla tastiera dei numeri e dei simboli, toccare **ALT** per passare dai numeri/simboli ad una più ampia scelta di simboli.

Per passare dalla scrittura in maiuscolo a quella in minuscolo e viceversa,

- Toccare  /  per scegliere tra  e .
- ↳  : le lettere inserite sono in maiuscolo.
- ↳  : le lettere inserite sono in minuscolo.

Per spostarsi alla riga successiva

- Toccare .

Per cancellare quanto immesso prima del cursore,

- Toccare .

Modifica del testo

È possibile tagliare, copiare e incollare il testo digitato.

Selezione del testo

- 1 Selezione della posizione di inizio
 - Toccare senza rilasciare il testo finché viene visualizzata la schermata pop-up.
 - ↳ Nella schermata pop-up, sono visualizzate le opzioni: **Select word** (Seleziona parola), **Select all** (Seleziona tutto).
- 2 Toccare **Select word** (Seleziona parola).
 - ↳ Viene visualizzata la parola corrente, con contrassegni per le posizioni di inizio e di fine.
 - ↳ Toccare **Select all** (Seleziona tutto) per selezionare tutto il testo.
- 3 Trascinare i contrassegni per selezionare o modificare le posizioni di inizio o fine.

Copia o ritaglio del testo

- 1 Toccare senza rilasciare il testo selezionato finché viene visualizzata la schermata pop-up.
 - ↳ Nella schermata, sono visualizzate le opzioni: **Copy** (Copia), **Cut** (Taglia).
- 2 Toccare **Copy** (Copia) o **Cut** (Taglia).
 - ↳ Il testo selezionato viene copiato o tagliato.

Incollare il testo

- 1 Posizionare il cursore in una posizione libera.
- 2 Toccare senza rilasciare la posizione finché viene visualizzata la schermata pop-up.
 - ↳ Nella schermata, è visualizzata l'opzione **Paste** (Incolla).
 - ↳ 3 Toccare **Paste** (Incolla). Il testo viene incollato nella posizione selezionata.

5 Trasferimento di contenuti sul dispositivo

Su **Connect**, è possibile ricevere contenuti:

- da Internet tramite Wi-Fi;
- dal computer attraverso il cavo USB.

Per controllare il contenuto di **Connect**

- Selezionare  dalla schermata principale.

Trasferimento di contenuti da Internet

In Internet, è possibile effettuare le seguenti azioni su **Connect**:

- Scaricare applicazioni, giochi, musica, video e altro dall'Android Market;
- Accedere a servizi online mediante le applicazioni online installate su **Connect**, tra cui Ricerca Google, Maps, Calendario, Gmail, Talk, YouTube e Skype;
- Scaricare o eseguire lo streaming di musica, audiolibri, video, programmi radiofonici o altri contenuti audio/video da Internet mediante applicazioni come **7 digital**, **VIEWSTER**, **Audible**, **AUPEO!**;
- Navigare nei siti Web.

Connessione a Internet

Collegare **Connect** a un router wireless (Punto di accesso). È possibile collegare **Connect** alla rete configurata sul router:

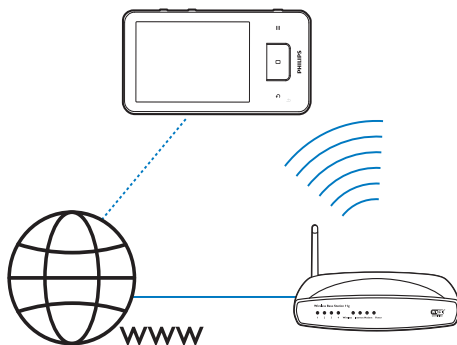



Nota

- Assicurarsi che il router si possa collegare direttamente a Internet e che non sia necessaria alcuna connessione remota sul computer.
- Prima di avviare un collegamento Wi-Fi, tenere a portata di mano la chiave di crittografia per il router.

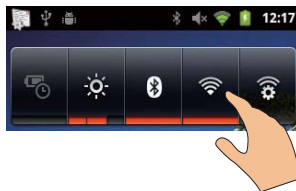
Per connettersi a una rete Wi-Fi



- 1 Sulla schermata principale, far scorrere il dito verso sinistra/destra per trovare il widget di controllo desiderato.
- 2 Toccare  per attivare la funzione Wi-Fi.
 - ↳ Il dispositivo inizia a connettersi alla rete a cui ci si è connessi in precedenza.
 - ↳ Una volta stabilito il collegamento Wi-Fi, nella barra di stato viene visualizzata l'icona .

Per passare a un'altra rete Wi-Fi,

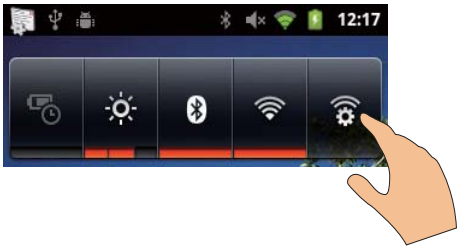

- 1 Sul widget di controllo, toccare  per selezionare le impostazioni Wi-Fi.
↳ Verrà visualizzato un elenco di reti Wi-Fi disponibili e le reti a cui ci si è collegati precedentemente (se le reti vengono memorizzate).
- 2 Collegare **Connect** a una rete:
 - Nell'elenco di reti Wi-Fi, toccare la rete selezionata;
 - Inserire la chiave di crittografia nella casella di testo pop-up.

Nota

- Se il filtro dell'indirizzo MAC è attivo sul router, aggiungere l'indirizzo MAC di **Connect** all'elenco di dispositivi a cui è consentito entrare in rete. Per trovare l'indirizzo MAC Wi-Fi, selezionare  > **Information** (Informazioni) > **Status** (Stato) nella schermata principale.
- Se è stata disabilitata la trasmissione SSID o è stato nascosto l'identificativo SSID (Service Set Identifier) del router, immetterlo manualmente o inserire il nome pubblico della rete. Selezionare  > **Wi-Fi settings** (Impostazioni Wi-Fi) > **Add Wi-Fi network** (Aggiunge rete Wi-Fi).
- Se il DHCP (Dynamic Host Configuration Protocol) non è disponibile o è disattivato sul router, inserire manualmente l'indirizzo IP di (vedere 'Impostazioni avanzate' a pagina 60) **Connect**.

Market

Creazione o accesso al proprio account Google.



L'account Google consente di accedere, scaricare o aggiornare applicazioni, come Gmail, Talk, YouTube, Maps.

- 1 Dalla schermata principale, selezionare .
- 2 Seguire le istruzioni sullo schermo per creare o accedere al proprio account Google.

Installazione di applicazioni

Installazione di applicazioni da Market

Dalla schermata principale, selezionare . È possibile scaricare e installare applicazioni e giochi.

- 1 In , cercare l'applicazione desiderata:
 - Toccare **Apps** (Applicazioni) o **Games** (Giochi) per eseguire una ricerca per categoria;
 - Toccare  eseguire una ricerca per parola chiave.

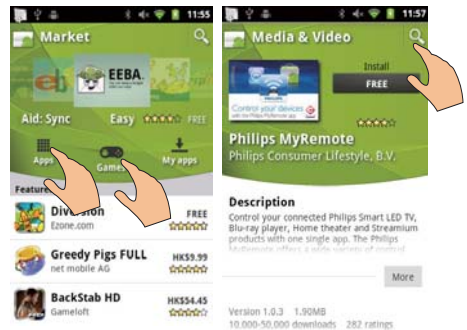

- 2 Scaricare l'applicazione.
 - Toccare l'applicazione. Confermare come necessario.
↳ Quando il download è completo, l'installazione si avvia automaticamente.
 - ↳ Trascinare verso il basso la barra di stato per visualizzare lo stato.

Per installare applicazioni da sorgenti diverse da Market:

- Dalla schermata principale, selezionare  > **Applications** (Applicazioni). Toccare per passare a **Unknown sources** (Sorgenti sconosciute).

Suggerimento

- Sul dispositivo, è possibile installare anche applicazioni trasferite dal computer attraverso il cavo USB (vedere 'Trascinamento in Esplora risorse' a pagina 25). In , trovare l'applicazione e toccare l'opzione per avviare l'installazione.

Gestione delle applicazioni

È possibile gestire le applicazioni sul dispositivo, ad esempio installare o disinstallare applicazioni, interromperne l'esecuzione o selezionare altre opzioni.

- 1 Sulla schermata principale, premere  e selezionare **Manage applications** (Gestisci applicazioni):

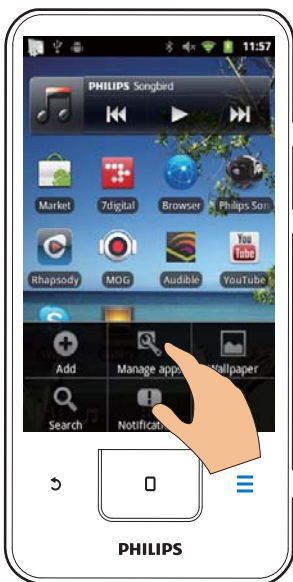

- In **Downloaded** (Scaricate), è possibile trovare le applicazioni scaricate da Market o da altre sorgenti.

- In **Running** (In esecuzione), è possibile trovare le applicazioni eseguite sul dispositivo.
- In **All** (Tutte), è possibile trovare tutte le applicazioni che installate sul dispositivo.

- 2 Toccare un'applicazione.
 - ↳ Vengono visualizzate opzioni e informazioni.
- 3 Premere per selezionare un'opzione.

Sincronizzazione dei dati

Selezionare le opzioni di sincronizzazione per le applicazioni online.

Sincronizzazione automatica

La sincronizzazione automatica consente di sincronizzare i dati quando le applicazioni non sono in esecuzione, ad esempio per e-mail, calendario o informazioni.

- 1 Dalla schermata principale, selezionare  > **Accounts & sync settings** (Impostazioni account e sincronizzazione).
- 2 Attivare **Background data** (Dati in background) e **Auto-sync** (Sincronizzazione automatica).
 - ↳ Se la funzione è abilitata, la casella di controllo è selezionata.

Suggerimento

- Per preservare la carica della batteria, disattivare **Background data** (Dati in background) se la funzione non è necessaria.
- **Auto-sync** (Sincronizzazione automatica) viene disabilitata quando si disattiva **Background data** (Dati in background).

Scelta delle opzioni di sincronizzazione automatiche

- 1 Attivare **Auto-sync** (Sincronizzazione automatica).
 - Verificare che l'opzione **Background data** (Dati in background) sia attiva.

↳ In **Manage accounts** (Gestisci account), è visualizzato un elenco degli account di dati esistenti.

- 2 Toccare un account per visualizzare le opzioni di sincronizzazione.
- 3 Toccare lo schermo per selezionare i dati da sincronizzare (come il calendario, la posta).

Sincronizzazione manuale

Se la sincronizzazione automatica è stata disattivata, è possibile sincronizzare manualmente i dati secondo necessità.

- 1 In **Manage accounts** (Gestisci account), toccare un account.
↳ Viene visualizzato un elenco di opzioni di sincronizzazione.
- 2 Toccare lo schermo per selezionare i dati da sincronizzare (come il calendario, la posta).
- 3 Toccare **Sync now** (Sincronizza ora).



Suggerimento

- Per sincronizzare i dati manualmente, è anche possibile premere  e selezionare **Refresh** (Aggiorna) nell'applicazione.

Trasferimento di contenuti dal computer

Collegare il dispositivo a un PC tramite il cavo USB. Per trasferire applicazioni o file multimediali dal computer al dispositivo, procedere come indicato di seguito:

- In Windows Explorer, trascinare le applicazioni o i file multimediali dal computer al dispositivo;
- Installare **Philips Songbird** dal dispositivo. Sincronizzare **Connect** con la libreria multimediale del computer tramite **Philips Songbird**;

Trascinamento in Esplora risorse

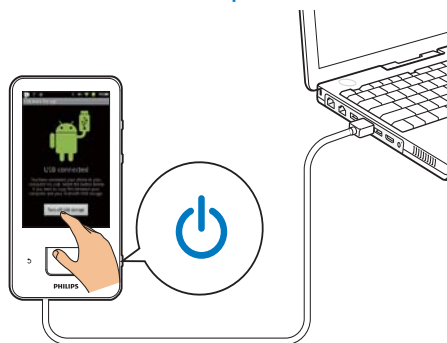

- 1 Collegare il lettore al PC utilizzando il cavo USB.
 - Verificare che il dispositivo sia acceso.
- 2 Sul dispositivo, attivare la modalità di archiviazione USB:
 - Sulla schermata pop-up, toccare **Turn on USB storage** (Attiva archiviazione USB).
- 3 Sul computer, in **Disco locale** o **Computer**,
 - trovare **Connect**;
 - trovare i file/le cartelle:
- 4 Dal computer, trascinare i file o le cartelle in **Connect**.



Nota

- Quando si attiva la modalità di archiviazione USB, non è possibile riprodurre file multimediali su **Connect**. Per riprodurre dei file multimediali sul dispositivo, disattivare la modalità di archiviazione USB.

Organizzare i file in base alle cartelle di file

- È possibile organizzare foto o altri file in cartelle.

Organizzare i file in base alle informazioni

- Se i file multimediali contengono informazioni (metatag o tag ID3), è possibile classificarli per titolo, artista, album o genere. Per modificare le informazioni, utilizzare un software di gestione dei contenuti multimediali, come **Windows Media Player 11** o **Philips Songbird**.

Sincronizzazione con Philips Songbird

Mediante **Philips Songbird**, è possibile sincronizzare musica, video o foto di un PC con il dispositivo. Il processo di sincronizzazione consente la conversione dei file multimediali in formati riproducibili sul dispositivo.

Installazione di Philips Songbird

- 1 Collegare il lettore al PC utilizzando il cavo USB.
- 2 Sul dispositivo, attivare la modalità di archiviazione USB:
 - Sulla schermata pop-up, toccare **Turn on USB storage** (Attiva archiviazione USB).
- 3 Sul PC selezionare **Risorse del computer** (Windows XP / Windows 2000) / **Computer** (Windows Vista / Windows 7).
↳ Viene visualizzato il file **setup.exe** di Philips Songbird.
- 4 Per avviare l'installazione, fare doppio clic **setup.exe**.

Importazione di file multimediali in Philips Songbird

La prima volta che si lancia **Philips Songbird** su un PC, effettuare le seguenti operazioni quando richiesto per importare i file multimediali esistenti in **Philips Songbird**:

- Selezionare la cartella multimediale di iTunes per importare una libreria iTunes esistente;
- Selezionare la cartella dei file multimediali per ricercare e importare i file esistenti.
↳ La cartella viene impostata come cartella di controllo di **Philips Songbird**.

Per impostare la cartella multimediale di iTunes

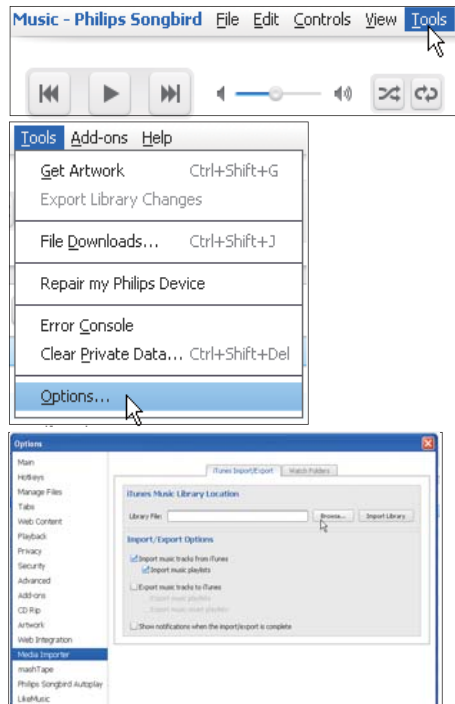

- 1 In **Philips Songbird**, selezionare **Tools** (Strumenti) > **Options...** (Opzioni...)
- 2 Selezionare **Media Importer** (Sistema di importazione dei file multimediali), quindi la scheda **iTunes Importer** (Sistema di importazione dei file di iTunes).
- 3 Verificare la posizione e le opzioni della propria libreria.
- 4 Fare clic sul pulsante **Import Library** (Importa libreria) accanto alla posizione della libreria.
↳ Il software importa la libreria iTunes in **Philips Songbird**.

Per impostare la cartella di controllo

In **Philips Songbird**, impostare la cartella di controllo nel seguente modo:

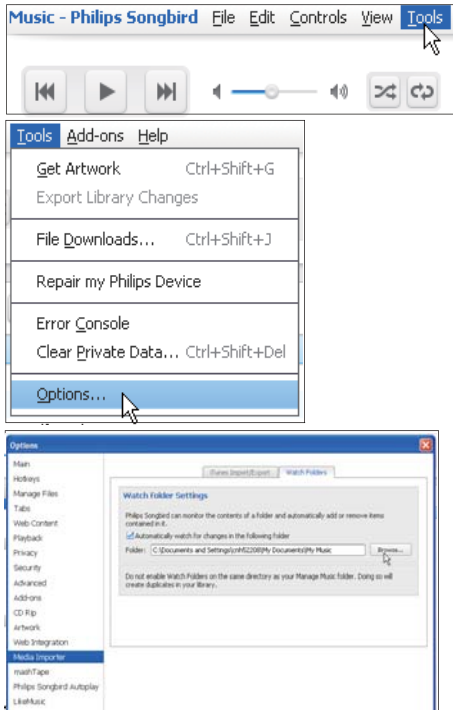

- 1 Selezionare **Tools** (Strumenti) > **Options** (Opzioni).
- 2 In **Options** (Opzioni), selezionare **Media Importer** (Sistema di importazione dei file multimediali). Quindi, selezionare la scheda **Watch Folders** (Cartelle di controllo).
- 3 In **Watch Folders** (Cartelle di controllo), inserire un segno di spunta nella casella di controllo come illustrato.
- 4 Fare clic su **Browse** (Sfoglia) e selezionare la cartella centrale (ad es. D:\File multimediali Songbird) come cartella di controllo.
↳ In **Philips Songbird**, i file multimediali vengono aggiunti o rimossi poiché si trovano nella cartella centrale della musica.

Sincronizzazione con Philips Songbird

Quando si collega il dispositivo a **Philips Songbird** per la prima volta, selezionare la sincronizzazione automatica o manuale del dispositivo.

Sul dispositivo, accertarsi di aver attivato la modalità di archiviazione USB. (vedere 'Selezione delle modalità di collegamento USB' a pagina 11)

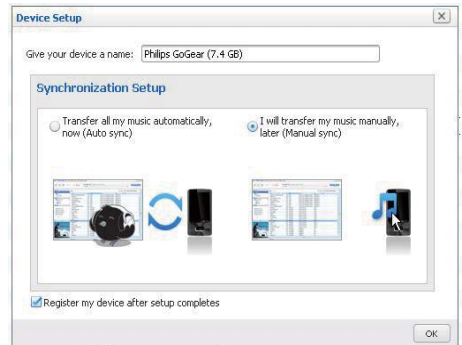

Per modificare le impostazioni di sincronizzazione in un secondo momento:

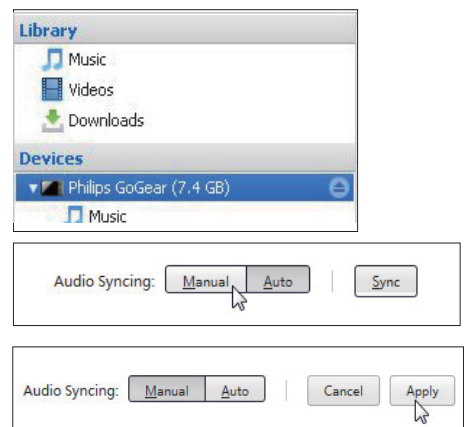

- 1 Selezionare il dispositivo in **Devices** (Dispositivi).
- 2 Selezionare **Manuale** o **Auto**.
- 3 Per confermare l'opzione, fare clic su **Apply** (Applica).

Sincronizzazione automatica

- Se è stata selezionata la sincronizzazione automatica, questa si avvierà automaticamente quando si collega il dispositivo a un computer;
- In alternativa, selezionare il dispositivo in **Devices** (Dispositivi) e fare clic su **Sinc** (Sincronizza).

Sincronizzazione manuale

Per trasferire manualmente le playlist selezionate,

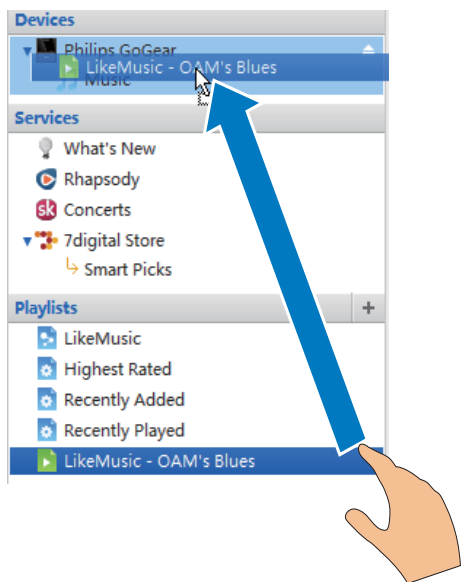

- 1 Selezionare le sequenze.
- 2 Trascinare le sequenze in **Connect**.
Per trasferire manualmente i file multimediali selezionati,

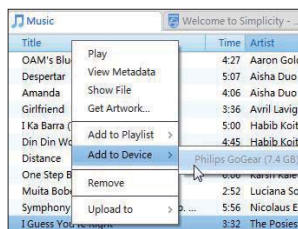

- 1 Sul pannello dei contenuti, fare clic con il tasto destro del mouse su un file multimediale selezionato.
- 2 Selezionare **Add to Device** (Aggiungi a dispositivo) > **Connect**.
↳ I file selezionati vengono trasferiti su **Connect**.

Suggerimento

- Per selezionare più file contemporaneamente, tenere premuto il tasto **Ctrl** mentre si fa clic sulle opzioni.

Vista cartelle

Con , è possibile trovare e gestire file sulla memoria interna del dispositivo.

Ricerca di file

Dalla schermata principale, toccare . È possibile trovare i file salvati sulla memoria interna di **Connect**.

Gestione dei file

In , è possibile eseguire le seguenti operazioni per gestire i file:



- Cancellare file e cartelle dalla memoria interna.

Per cancellare file/cartelle:

- 1 Nella schermata dei file o delle cartelle, premere  e selezionare **Delete** (Elimina).
↳ Accanto ai file e alle cartelle viene visualizzato un elenco di caselle di controllo.
- 2 Toccare le caselle di controllo per selezionare o deselezionare i file/le cartelle.
- 3 Selezionare le opzioni e confermare come richiesto.

Condivisione di file

In , è possibile condividere i file mediante Bluetooth.

- 1 Sulla schermata con l'elenco dei file, premere  > **Send via BT** (Invia tramite BT).
 - ↳ Accanto ai file viene visualizzato un elenco di caselle di controllo.
- 2 Toccare le caselle di controllo per selezionare o deselezionare i file. Confermare come richiesto.
- 3 Su **Connect**, eseguire l'associazione con un dispositivo Bluetooth:
 - Toccare **Scan for devices** (Ricerca dispositivi) per trovare un dispositivo e associarsi con esso.
 - In alternativa, toccare un dispositivo associato per avviare l'invio.
 - ↳ Quando **Connect** è collegato al dispositivo Bluetooth, sullo schermo compare l'icona .
- 4 Ricevere quindi i file sul dispositivo Bluetooth:
 - Quando viene richiesto, confermare.
 - Quando viene richiesto, salvare i file.



6 Ricerca sul dispositivo

Con la casella di ricerca rapida di Ricerca Google, è possibile

- eseguire ricerche sul Web; o/e
- ricercare sul dispositivo applicazioni e contatti Gmail.

Uso della casella di ricerca rapida

Accedere a Ricerca Google dalla schermata principale. Usare la casella di ricerca rapida per eseguire una ricerca sul Web o per cercare sul dispositivo le applicazioni installate o i contatti di Gmail.



- 1 Accertarsi che il dispositivo sia connesso a Internet.
- 2 Sulla schermata principale, scorrere con il dito fino alla casella di ricerca rapida.
- 3 Toccare la casella di ricerca o .
- 4 Selezionare l'opzione di ricerca:
 - Selezionare un'opzione nell'elenco a discesa.
 - Se necessario, toccare  per visualizzare l'elenco a discesa.



- 5 Avviare la ricerca:
 - Toccare la casella di ricerca;
 - ↳ Viene visualizzata la tastiera su schermo.
 - Inserire la parola chiave per la ricerca;
 - Toccare  per avviare la ricerca.

Selezione delle opzioni di ricerca

È possibile selezionare le opzioni per la ricerca attraverso la casella di ricerca rapida.

- 1 Toccare la casella di ricerca o .
- 2 Premere  > **Search settings** (Impostazioni ricerca).
- 3 Premere per selezionare un'opzione.
 - ↳ Se la funzione è abilitata, la casella di controllo è selezionata.

Ricerca Google: consente di selezionare le opzioni di ricerca nel Web.

Searchable items (Elementi ricercabili): consente di selezionare gli elementi che è possibile cercare sul dispositivo.



Clear search shortcuts (Cancella scorciatoie di ricerca): consente di eliminare le scorciatoie ai risultati di ricerca precedentemente selezionati. Tali scorciatoie sono visualizzate sotto la casella di ricerca rapida.

Ricerca vocale

Utilizzare la Ricerca vocale di Google per effettuare una ricerca vocale.

Nota

- La Ricerca vocale è disponibile in alcune lingue.

- 1 Accertarsi che **Connect** sia connesso a Internet.
- 2 Dalla schermata principale, scorrere con il dito fino a 
 - In alternativa, scorrere fino alla casella di ricerca rapida. Toccare .
- 3 Avviare la ricerca:
 - Pronunciare la parola chiave per la ricerca.

7 Musica e video

Selezionare  o  Philips Songbird per riprodurre musica e video dalla libreria multimediale sul dispositivo.

Riproduzione di musica da Philips Songbird

Con , è possibile selezionare le opzioni audio Philips per la riproduzione di musica.

Opzioni audio Philips

- In Philips Songbird, premere  e selezionare [Impostazioni] > [Opzioni audio Philips].

[FullSound]	Ripristinare i dettagli sonori persi durante la compressione musicale (ad esempio MP3, WMA).
-------------	--

[Personalizzazione audio]	Trascinare il dito sullo schermo per selezionare le impostazioni audio.
---------------------------	---

Suggerimento

- Quando si seleziona una delle opzioni [FullSound] e [Personalizzazione audio], l'altra viene disattivata.

Per selezionare le opzioni di riproduzione sulle cuffie stereo Bluetooth:

Quando si ascolta la musica con le cuffie stereo Bluetooth, è possibile selezionare le opzioni di riproduzione usando i controlli sulle cuffie stesse.





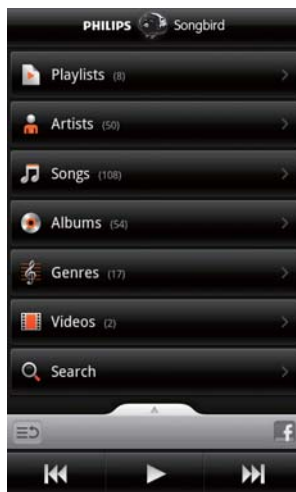

- In Philips Songbird, premere  e selezionare [Impostazioni] > [Comandi cuffia].

Navigazione nella libreria musicale

Come trovare i file musicali in base alle informazioni sul brano

Nella schermata della libreria, ricercare la musica per artista, titolo del brano o album.



- 1 Nella schermata della libreria, toccare ,  o  per ordinare la libreria nel modo desiderato.
 - ↳ La libreria musicale viene visualizzata per informazioni sui brani in ordine alfabetico.
 - ↳ Quando si ordina la libreria per album, se disponibile, viene visualizzata la copertina dell'album.
- 2 Su ,  o , usare **Superscroll** per cercare gli elementi che iniziano con la lettera selezionata:

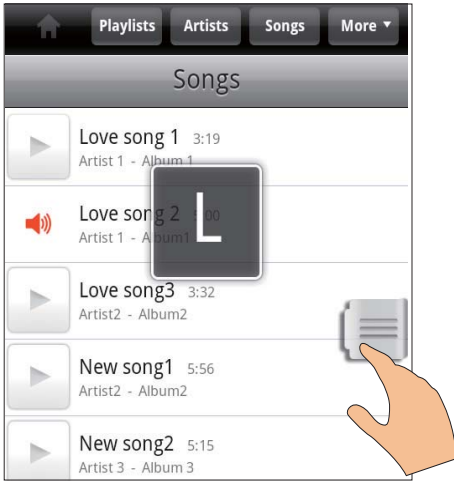

- Nell'elenco degli elementi, scorrere verso l'alto/il basso.
↳ Viene visualizzato il cursore.
- Tenere premuto il cursore.
↳ Nella casella di testo a comparsa, viene visualizzato l'alfabeto corrente.
- Per selezionare un alfabeto, trascinare il cursore verso l'alto o verso il basso fino a raggiungere l'alfabeto desiderato.
↳ In cima all'elenco viene visualizzato il primo elemento in base all'alfabeto selezionato.

Suggerimento

- **Superscroll** è disponibile negli elenchi lunghi sotto 

Ricerca di musica per parola chiave

Nella schermata della libreria, toccare  per immettere la parola chiave nella casella di ricerca rapida.

Ricerca di musica per genere

Sul dispositivo, è possibile esplorare la libreria per generi, ad esempio pop, rock e blues. Modificare le informazioni sul brano utilizzando un software di gestione multimediale sul computer; ad esempio **Windows Media Player 11** e **Philips Songbird**.

- Per trovare il genere desiderato, toccare il relativo pulsante sullo schermo della libreria.

Come trovare i file musicali in base a una sequenza

Sul dispositivo, è possibile creare una playlist per i brani che si desidera riprodurre insieme.

- Nella schermata della libreria, toccare  per trovare la playlist desiderata.

Riproduzione di musica

- 1 Nella libreria musicale, navigare per trovare la musica.
- 2 Per avviare la riproduzione, toccare  accanto a un artista, album, brano, genere o playlist.
↳ Viene avviata la riproduzione dell'artista, album, brano, genere o playlist.

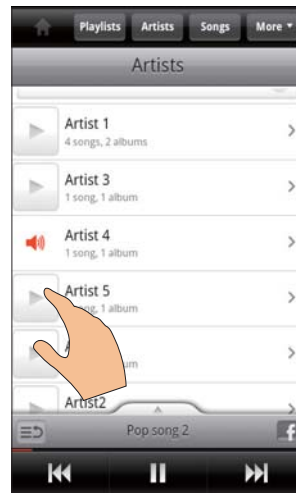



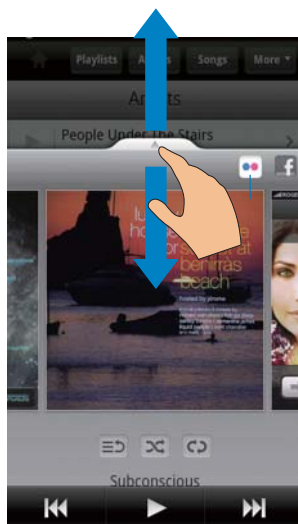

Per visualizzare o nascondere la schermata di riproduzione:



- Trascinare  verso l'alto o il basso.



Per selezionare le opzioni di riproduzione sulla schermata di riproduzione:

	Toccare per tornare all'elenco degli elementi
	Toccare per riprodurre tutti i brani nella cartella corrente in ordine casuale.
	Toccare almeno una volta per selezionare le opzioni di ripetizione: Ripeti tutti: toccare per ripetere tutti i brani nella cartella corrente. Ripeti uno: toccare per ripetere il brano corrente.
	Toccare per mettere in pausa/riprendere la riproduzione.
	Toccare per saltare dei brani; Tenere premuto per scorrere rapidamente avanti o indietro il brano attuale.

Uso della schermata di riproduzione come schermata di blocco:

Durante la riproduzione di musica, lo schermo viene bloccato automaticamente dopo un certo intervallo temporale. Con la schermata di riproduzione impostata come schermata di blocco, premere  /  per selezionare le opzioni di riproduzione sulla schermata bloccata.

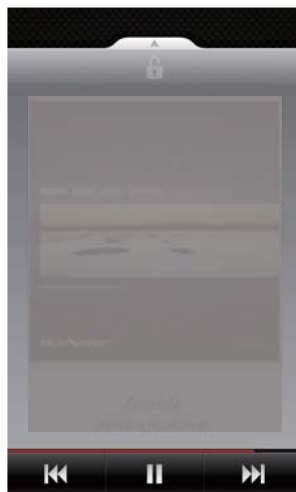

Per disattivare la schermata di blocco,

- In Philips Songbird, premere  e deselezionare [Widget schermata di blocco].

Collegamento ai servizi online

Con **Philips Songbird**, è possibile collegarsi ai servizi online durante la riproduzione di musica.

Streaming di foto da Flickr

Con **Flickr**, è possibile riprodurre le foto disponibili dell'artista corrente sul dispositivo.

- 1 Accertarsi che il dispositivo sia connesso a Internet.
- 2 Sulla schermata di riproduzione, toccare il pulsante **2** per attivare **Flickr**.
↳ Le foto disponibili vengono riprodotte insieme al brano corrente.

Far conoscere agli amici i propri brani preferiti attraverso Facebook

- Sulla schermata di riproduzione, toccare il pulsante 1.

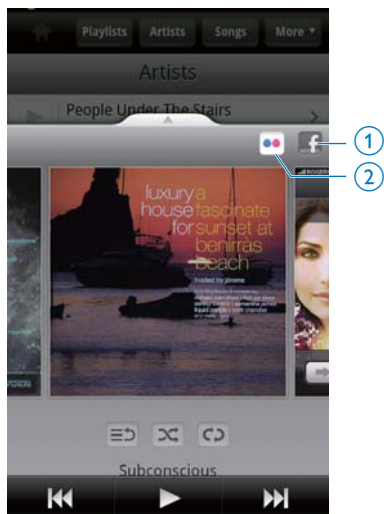

Passaggio da una schermata all'altra

In **Philips Songbird**, eseguire le operazioni indicate di seguito per passare dalla schermata della libreria a quella di riproduzione o all'elenco degli elementi:

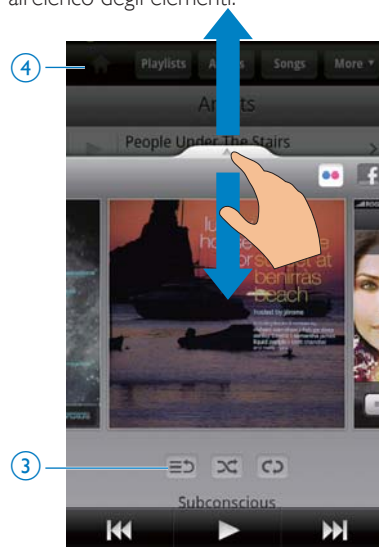

Scrobbling delle informazioni sul brano su Last.fm

Per eseguire lo scrobbling su **Last.fm** dei brani ascoltati su **Connect**,

- 1 In **Philips Songbird**, premere  e selezionare **[Scrobbling Last.fm]**.
↳ Se la funzione è abilitata, la casella di controllo è selezionata.
- 2 Durante la riproduzione di musica, accertarsi che il dispositivo sia connesso a Internet.

Per visualizzare o nascondere la schermata di riproduzione:

- Trascinare  verso l'alto o il basso.

Per ritornare all'elenco di voci sulla schermata di riproduzione:

- Toccare il pulsante 3 .

Per tornare alla schermata della libreria:

- Toccare il pulsante 4.

Playlists

È possibile creare una playlist per i brani che si desidera riprodurre insieme.

Aggiunta di brani a una playlist

- 1 Sulla schermata della libreria, selezionare un artista, album, brano o genere.

- 2 Toccare senza rilasciare l'artista, album, brano o genere finché viene visualizzata la schermata pop-up. Toccare **[Aggiungi a playlist...]**.
- 3 Selezionare o creare una playlist.
 - ↳ Il brano selezionato o tutti i brani di un artista, album o genere vengono aggiunti alla playlist.

Modifica del nome di una playlist

- 1 Scegliere una playlist.
- 2 Toccare senza rilasciare la playlist finché viene visualizzata la schermata pop-up. Toccare **[Rinomina]**.
 - ↳ Viene visualizzata la tastiera su schermo.
- 3 Modificare il nome della playlist.
 - ↳ La playlist viene rinominata.

Rimozione di un brano dalla playlist

- 1 In una playlist, selezionare o riprodurre un brano.
- 2 Toccare senza rilasciare il brano finché viene visualizzata la schermata pop-up. Toccare **[Rimuovi da playlist]**.
 - ↳ Il brano selezionato viene rimosso dalla playlist.

Eliminazione di una playlist

- 1 Scegliere una playlist.
- 2 Toccare senza rilasciare la playlist finché viene visualizzata la schermata pop-up. Toccare **[Elimina]**.
 - ↳ La playlist viene cancellata.

Riproduzione di video da Philips Songbird

Con  Philips Songbird, è possibile selezionare le opzioni audio Philips per la riproduzione di video.

Opzioni audio Philips

- Sulla schermata di riproduzione, premere  e selezionare **[Impostazioni] > [Opzioni audio Philips]**.

Audio Surround	Effetto audio surround
----------------	------------------------

Esplorazione della libreria video

Ricerca di video per titolo

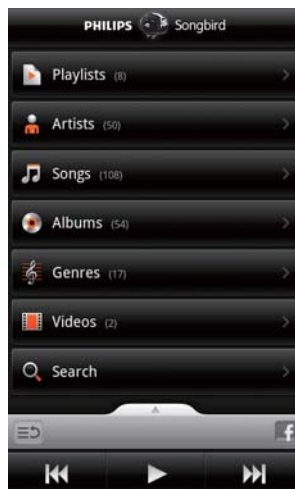

- Sulla schermata della libreria, premere .
 - ↳ La libreria video viene ordinata per titolo in ordine alfabetico.

Ricerca di video per parola chiave

Nella schermata della libreria, toccare  per immettere la parola chiave nella casella di ricerca rapida.

- In alternativa, toccare la casella di ricerca nella libreria video.

Riproduzione di video

- 1 Esplorare la libreria video per trovare il video desiderato.
- 2 Per avviare la riproduzione, toccare  accanto al video.
 - ↳ Viene avviata la riproduzione del video.

Per selezionare le opzioni di riproduzione sulla schermata di riproduzione:

 Toccare per mettere in pausa/
riprendere la riproduzione.

 Tenere premuto per scorrere
rapidamente avanti o indietro il
brano attuale.

 Toccare per saltare dei brani.

8 Galleria

Selezionare  o  per riprodurre:

- video o immagini salvate sul dispositivo.

Esplorazione della libreria

- 1 Dalla schermata principale, selezionare .
↳ Vengono visualizzati immagini e video contenuti nelle cartelle.
- 2 Toccare una cartella.
↳ Vengono visualizzati immagini e video presenti nella cartella.

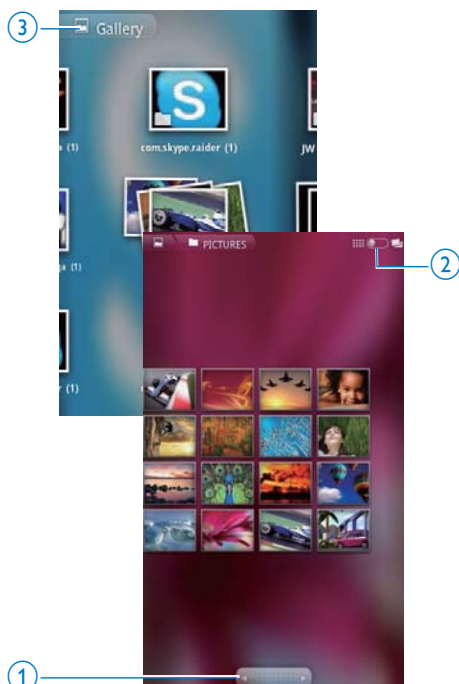

Per sfogliare le immagini o i video:

- Far scorrere il dito verso sinistra/destra sullo schermo; in alternativa

- toccare il pulsante **1** per spostarsi sulle immagini o sui video della pagina precedente/successiva.

Per elencare immagini o video come miniature o ordinate per data:

- Trascinare il pulsante **2**.

Per accedere al menu principale della Galleria:



- Toccare il pulsante **3**.

Riproduzione di video

- 1 Nella libreria video, navigare per trovare un video.
- 2 Toccare un video per avviare la riproduzione.
↳ Viene visualizzata la schermata di riproduzione.

Selezione delle opzioni di riproduzione

Sulla schermata di riproduzione, toccare le icone per selezionare le opzioni di riproduzione:

-  Toccare per mettere in pausa/riprendere la riproduzione.
-  Tenere premuto per ricercare avanti o indietro.
In alternativa, trascinare la barra di avanzamento per ricercare all'interno del video.

Selezione delle opzioni audio

Selezione delle impostazioni audio

- Sulla schermata di riproduzione, premere  per selezionare/deselezionare **Surround Sound** (Audio surround).

Riproduzione di immagini

- Toccare un'immagine per avviare la riproduzione.
 - ↳ Viene visualizzata la schermata di riproduzione.



Per selezionare le opzioni di riproduzione sulla schermata di riproduzione:

- Se necessario, toccare lo schermo per visualizzare i pulsanti su schermo.

▶ Toccare per avviare la presentazione. È possibile riprodurre le immagini una per una.

🔍, 🔍 Toccare per ingrandire o rimpicciolire l'immagine.

Per ruotare l'immagine

- 1 Nella schermata di riproduzione, toccare il pulsante **Menu** su schermo e selezione **More** (Altro).
 - ↳ Viene visualizzato un elenco pop-up di opzioni.

- 2 Toccare **Rotate Left** (Ruota a sinistra) o **Rotate Right** (Ruota a destra).

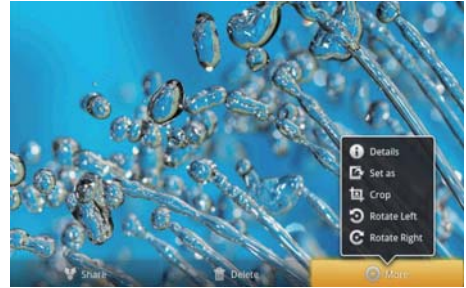

Ritaglio di immagini

Ritagliando un'immagine, è possibile ridurne le dimensioni. Modificare o ritagliare un'immagine quando:

- si condivide l'immagine tramite e-mail, Bluetooth o i servizi di social network; oppure
 - si imposta l'immagine come sfondo.
- 1 Riprodurre un'immagine (vedere 'Riproduzione di immagini' a pagina 38).
 - 2 Nella schermata di riproduzione, toccare il pulsante **Menu** su schermo e selezione **More** (Altro).
 - 3 Toccare **Crop** (Ritaglia).
 - ↳ Viene visualizzata una cornice di ritaglio.
 - 4 Entro la cornice, selezionare l'area che si desidera tenere:
 - Scorrere verso sinistra/destra per selezionare l'area;
 - Per ingrandire o ridurre l'area mantenendo le proporzioni, trascinare un angolo della cornice;
 - Per ingrandire o ridurre l'area come necessario, trascinare i bordi della cornice.
 - 5 Toccare **Save** (Salva).
 - ↳ Viene salvata la versione ritagliata.

Impostazione di un'immagine come sfondo

È possibile impostare un'immagine come sfondo della schermata principale.

- 1 Riprodurre un'immagine (vedere 'Riproduzione di immagini' a pagina 38).
- 2 Nella schermata di riproduzione, toccare il pulsante **Menu** su schermo e selezione **More** (Altro).
- 3 Toccare **Set as** (Imposta come) e selezionare **lo Wallpaper** (Sfondo).
- 4 Ritagliare l'immagine come richiesto.

Eliminazione di immagini

- 1 Riprodurre un'immagine (vedere 'Riproduzione di immagini' a pagina 38).
- 2 Nella schermata di riproduzione, toccare il pulsante **Menu** su schermo e selezione **Delete** (Elimina).
↳ Viene cancellata l'immagine corrente.

9 Browser

Con , è possibile navigare nelle pagine web.

- 1 Dalla schermata principale, toccare .
- 2 Toccare la casella di testo per iniziare l'immissione di testo.
 - ↳ Viene visualizzata la tastiera su schermo.
- 3 Inserire l'indirizzo di un sito Web.
- 4 Sulla tastiera su schermo, toccare **Go** (Vai).

Per aprire una nuova pagina Web:

- Nella schermata della pagina Web, premere  e selezionare **New window** (Nuova finestra).
 - ↳ È possibile visitare un'altra pagina Web.

Per passare da una schermata a un'altra



- 1 Nella schermata della pagina Web, premere  e selezionare **Windows** (Finestre).
- 2 Toccare la pagina Web selezionata.

Aggiunta di un segnalibro

Aggiungere un segnalibro. È possibile accedere rapidamente ad una pagina Web visitata.

- 1 Accedere a una pagina Web.
- 2 Premere  e selezionare **More** (Altro) > **Add bookmark** (Aggiungi preferito).
 - ↳ Viene visualizzata una schermata pop-up.
- 3 Modificare il nome e l'indirizzo del sito Web.
 - ↳ Un segnalibro viene aggiunto alla pagina Web.

Per andare alla pagina Web contrassegnata da un segnalibro

- 1 Dalla schermata principale, toccare .
- 2 Premere  > **Bookmarks** (Preferiti) per selezionare un segnalibro.
 - ↳ Si viene indirizzati alla pagina Web contrassegnata dal segnalibro.

10 Maps



Dalla schermata principale, selezionare . È possibile usare i servizi di **Maps** sulle reti Wi-Fi, compresi **La mia posizione**, **Indicazioni**, **Luoghi**, **Navigatore**, **Latitude**.

Per usare i servizi di Maps:

- 1 Accertarsi di aver effettuato l'accesso ai servizi **Maps** tramite le reti Wi-Fi.
 - Dalla schermata principale, selezionare  > **Location & security** (Posizione e sicurezza) > **Use wireless networks** (Usa reti wireless). Toccare per attivare la funzione.
 - ↳ Se la funzione è abilitata, la casella di controllo è selezionata.
- 2 Accertarsi che il dispositivo sia collegato a una rete Wi-Fi.

Individuazione della propria posizione

Con **La mia posizione**, è possibile visualizzare la propria posizione sulla mappa.

- 1 Selezionare .
 - ↳ Viene visualizzata una mappa.
- 2 Sulla mappa, toccare .
 - ↳ La propria posizione viene aggiornata sulla mappa.
 - ↳ Una freccia blu indica la propria posizione approssimativa sulla mappa.





Ricerca di luoghi

In , è possibile ottenere indicazioni per un luogo specifico o un certo tipo di luoghi.

Indicazioni

Con **Indicazioni**, è possibile ottenere indicazioni per un luogo specifico.

- 1 In , toccare la casella di ricerca rapida sulla mappa.
 - In alternativa, premere  e selezionare .
 - ↳ Viene visualizzata la tastiera su schermo.
- 2 Inserire il termine di ricerca.
 - ↳ I risultati della ricerca vengono visualizzati sulla mappa.



- 3 Toccare un risultato di ricerca.
 - ↳ Viene visualizzata una pagina di informazioni relative alla destinazione.

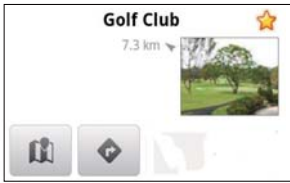

- 4 Sulla pagina delle informazioni, toccare le opzioni desiderate:
 - : toccare questo simbolo per ottenere le indicazioni relative alla destinazione.
 - : toccare questo simbolo per visualizzare la destinazione sulla mappa.
 - : toccare questo simbolo per aggiungere una stella alla destinazione.

In alternativa:

- 1 Sulla mappa, premere e selezionare **Indicazioni**.
- 2 Selezionare il mezzo di trasporto utilizzato, macchina, autobus o se si va a piedi.
- 3 Selezionare i luoghi di partenza e arrivo:
 - Usare **La mia posizione** come luogo di partenza. Per usare un'altra opzione, toccare accanto alla casella di testo.
 - Cercare le posizioni di partenza e arrivo. Per usare un'altra opzione, toccare accanto alla casella di testo.
- 4 Toccare **Vai**.



Luoghi

Con **Luoghi**, è possibile cercare luoghi specifici vicino alla propria posizione, ad esempio hotel, ristoranti, distributori di benzina e bancomat.

- 1 In , toccare sulla mappa.
 - Oppure, dalla schermata principale, toccare dall'elenco di opzioni.
 - ↳ Viene visualizzato un elenco di luoghi.

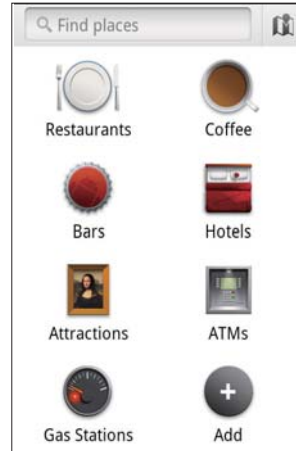

- 2 Toccare un luogo specifico.
 - ↳ Vengono visualizzati i risultati della ricerca.
- 3 Toccare un risultato di ricerca.
 - ↳ Viene visualizzata una pagina di informazioni relative alla destinazione.
- 4 Sulla pagina delle informazioni, toccare le opzioni desiderate:
 - : toccare questo simbolo per ottenere le indicazioni relative alla destinazione. Per selezionare altri mezzi di trasporto, toccare il menu a discesa.
 - : toccare questo simbolo per visualizzare la destinazione sulla mappa.
 - : toccare questo simbolo per aggiungere una stella alla destinazione.

Visualizzazione della mappa

Aggiunta di stelle alle posizioni

Per trovare delle posizioni rapidamente sulla mappa, aggiungere una stella a quelle usate più spesso.

- 1 Sulla mappa, toccare senza rilasciare una posizione.
↳ Viene visualizzata una casella pop-up per caricare l'indirizzo.
- 2 Toccare la casella pop-up dell'indirizzo.
 - Toccare un risultato di ricerca.
↳ Viene visualizzata una pagina di informazioni relative alla destinazione.
- 3 Toccare ★.

Scelta dei metodi di visualizzazione

- Sulla mappa, toccare .
↳ È possibile selezionare un tipo di visualizzazione.

Traffico	Vengono utilizzati i colori verde, giallo o rosso per identificare le condizioni del traffico in tempo reale lungo il tragitto.
Satellite	Visualizzazione della strada in modalità satellitare 3D.
Terreno	Visualizzazione delle caratteristiche della superficie.
Latitude	Visualizzazione dei contatti Latitudine sulla mappa.

Navigazione

Usare **Navigatore** per cercare una destinazione e navigare verso di essa in Maps. Dalla schermata principale, toccare ▲ dall'elenco di opzioni.

Ricerca di una destinazione

- 1 Selezionare il mezzo di trasporto utilizzato, macchina, autobus o se si va a piedi.

- 2 Per cercare una destinazione, effettuare una delle azioni descritte di seguito:
 - Digitare il nome della destinazione;
 - Pronunciare il nome della destinazione;
 - Trovare il contatto che condivide le informazioni sulla posizione tramite Latitude; oppure
 - Ricercare i luoghi contrassegnati da una stella.

Navigazione verso una destinazione



- 1 Nell'elenco dei risultati di ricerca, toccare una destinazione.
- 2 Selezionare l'opzione che consente di navigare verso la destinazione.
 - Per visualizzare la strada sulla mappa, selezionare l'opzione.

Condivisione delle posizioni con gli amici

Usare **Latitude** per condividere le informazioni di localizzazione con i propri amici.



Accesso a Latitude

La prima volta che si avvia **Latitude**, usare il proprio account Gmail per effettuare l'accesso.

- In , premere  e selezionare **Join Latitude** (Accedi a Latitude) sulla mappa.
- In alternativa, dalla schermata principale, toccare  **Latitude**.



Aggiunta di amici

Dopo aver aperto **Latitude**, aggiungere gli amici sulla schermata di **Latitude**.

- 1 In , premere  e selezionare **Latitude** sulla mappa.
 - In alternativa, dalla schermata principale, toccare  **Latitude**.
↳ Viene visualizzato un elenco di amici su Latitude.



- 2 Premere  e selezionare **Add friends** (Aggiungi amici):
- Dai contatti Gmail; oppure
 - Inserire un indirizzo e-mail nella casella di testo.
 - ↳ Viene inviato un messaggio e-mail al contatto.
 - ↳ Se l'amico è un utente di Latitude ed accetta l'invito, è possibile condividere le informazioni sulla posizione con lui.

Ottenere le posizioni di amici

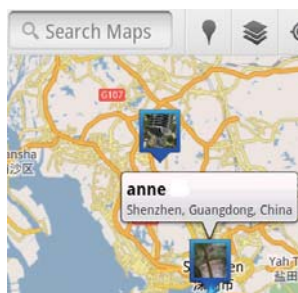
- 1 Sulla mappa, toccare .
 - ↳ Viene visualizzato un elenco di amici su Latitude.
- 2 Toccare un amico.
 - ↳ Viene visualizzata una pagina di informazioni.
- 3 Sulla pagina delle informazioni, toccare le opzioni desiderate:
 -  : toccare questo simbolo per visualizzare la posizione dell'amico sulla mappa.
 -  : toccare questo simbolo per ottenere le indicazioni relative all'amico.



Condividere la propria posizione con gli amici

- 1 Sulla mappa, toccare .
 - ↳ Viene visualizzato un elenco di amici su Latitude.
- 2 Toccare il proprio nome.
 - ↳ Viene visualizzata una pagina di informazioni.
- 3 Premere  e selezionare **Privacy**.
 - condivisione della posizione aggiornata automaticamente;
 - condivisione di una posizione scelta manualmente; oppure
 - posizione nascosta.

Per modificare la modalità di condivisione della propria posizione con un certo amico:

- 1 Sull'elenco di amici di Latitude, toccare un amico.
 - ↳ Viene visualizzata una pagina di informazioni.
- 2 Toccare **Sharing options** (Opzioni di condivisione) per selezionare un'opzione:
 - Share the best available location (Condividi la migliore posizione possibile);
 - Share the city level location (Condividi la posizione solo a livello di città); oppure
 - Hide your location from this friend (Renditi invisibile a questo amico).

11 Gmail

È possibile accedere al proprio account Gmail per controllare le e-mail su Gmail.

- Dalla schermata principale, selezionare .

Controllo della posta in base all'etichetta

- Sulla schermata della posta, premere  > **Go to labels** (Vai a etichette) per visualizzare i messaggi in base all'etichetta, ad esempio Inbox (Posta in arrivo), Sent (Posta inviata), All Mail (Tutti i messaggi).

Creazione di un messaggio di posta

- Sulla schermata della posta, premere  > **Compose** (Scrivi messaggio).

Per aggiungere la firma ogni volta che si invia un messaggio

- Nella schermata della posta, premere  > **More** (Altro). Selezionare **Settings** (Impostazioni) > **Signature** (Firma) per modificare la propria firma.

Utilizzo di più account su Gmail

- Nella schermata della posta, premere  > **Accounts** (Account) > **Add account** (Aggiungi account).

Per controllare la posta dei vari account

- Nella schermata della posta, premere  > **Accounts** (Account). Toccare un account per controllare i messaggi di quest'ultimo.

Contrassegno della posta

I messaggi possono essere contrassegnati in questo modo:

- Modificando l'etichetta del messaggio.
- Aggiungendo una stella al messaggio.
- Contrassegnando il messaggio come non letto.

Mentre si sta leggendo la posta, premere  e selezionare le opzioni desiderate.

Organizzazione della posta

I messaggi possono essere organizzati in questo modo:

- Mettendo determinati messaggi in corrispondenza della stessa etichetta.

- Archiviando i vecchi messaggi.
- Eliminando i messaggi secondo necessità.

- 1 Nella schermata della posta, premere  > **More** (Altro). Selezionare **Settings** (Impostazioni) per attivare la funzione **Batch operations** (Operazioni batch).
↳ La casella con segno di spunta è evidenziata se la funzione è attiva su **Connect**.

- 2 Sulla schermata della posta, toccare la casella di spunta per selezionare un messaggio.
↳ Comparire un elenco di opzioni pop-up.

- 3 Toccare la casella di spunta per selezionare i messaggi.

- 4 Sull'elenco di opzioni pop-up, toccare quella desiderata.
↳ I messaggi archiviati vengono salvati sotto l'etichetta All Mail (Tutti i messaggi).

Scelta delle opzioni di notifica

È possibile selezionare il metodo di notifica dei messaggi in arrivo.

- 1 Nella schermata della posta, premere  > **More** (Altro). Selezionare **Settings** (Impostazioni).
- 2 Toccare lo schermo per selezionare le opzioni di notifica.

Email notifications (Notifiche email)	Le notifiche vengono visualizzate nella barra di stato superiore quando arrivano i messaggi.
Select ringtone (Seleziona suoneria)	Scelta della suoneria per la notifica delle e-mail.

Scelta delle opzioni di sincronizzazione

È possibile selezionare la durata temporale per la sincronizzazione dei messaggi e quali etichette sincronizzare.

- Nella schermata della posta, premere  > **More** (Altro). Selezionare **Labels** (Etichette).

12 E-mail

Su **Connect**, è possibile ricevere e inviare messaggi e-mail come sul computer. Eseguire le seguenti operazioni:

- Configurare gli account di posta elettronica sul lettore.

Configurazione dell'account di posta elettronica



Su **Connect**, configurare gli account di posta elettronica nei seguenti modi:

- Impostare gli account di posta POP3 o IMAP, oppure
- Impostare l'account Microsoft Exchange in modo che possa accedere alla casella di posta elettronica del lavoro.

Configurazione dell'account POP3/IMAP

- 1 Dalla schermata principale, selezionare .
- 2 Configurare l'account di posta elettronica:
 - Inserire le informazioni dell'account;
 - Selezionare l'account pop3 o IMAP.
- 3 Seguire le istruzioni visualizzate per completare la configurazione.
 - Per le informazioni di configurazione, come il server in uscita e il server in entrata, consultare il proprio fornitore di servizi e-mail.

Per aggiungere un account:

- 1 Accedere alla schermata degli account:
 - Se necessario, premere  ripetutamente.
 - In alternativa, premere  e selezionare **Accounts** (Account) nella schermata della posta.
- 2 Nella schermata degli account, premere  e selezionare **Add account** (Aggiungi account).

Per rimuovere un account:

- 1 Nella schermata degli account, toccare senza rilasciare un account.
 - ↳ Viene visualizzata una schermata pop-up.
- 2 Toccare **Remove account** (Rimuovi account).

Per selezionare le opzioni per gli account:

- 1 Nella schermata degli account, toccare senza rilasciare un account.
 - ↳ Viene visualizzata una schermata pop-up.
- 2 Toccare **Account settings** (Impostazioni account).



Controllo dei messaggi di posta elettronica

È possibile controllare i messaggi e-mail nei seguenti modi:

- Controllare una casella postale combinata;
- Controllare i messaggi per account;
- Controllare i messaggi contrassegnati da una stella;
- Controllare i messaggi non letti.

Controllo di una casella postale combinata

Da una casella postale combinata, è possibile controllare i messaggi provenienti da account diversi.

- 1 Dalla schermata principale, selezionare .
- 2 Nella schermata degli account, toccare **Combined Inbox** (Posta in arrivo combinata).
 - Per andare allo schermo degli account, premere  ripetutamente;

- In alternativa, premere  e selezionare **Accounts** (Account).
↳ I messaggi di account diversi sono contraddistinti da colori diversi.

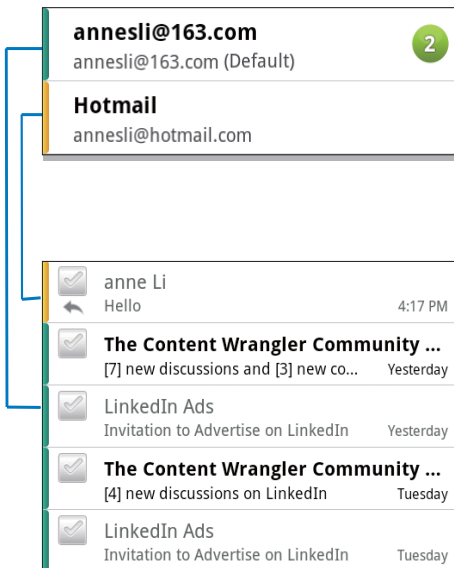



Per passare a un'altra cartella:

È possibile controllare i messaggi in diverse cartelle, come la Inbox (Posta in arrivo), Sent (Inviati), Drafts (Bozze) e Outbox (Posta in uscita).

- 1 Nella schermata della posta, premere  e selezionare **Folders** (Cartelle).
- 2 Toccare la cartella selezionata.



Controllo dei messaggi per account

Per controllare i messaggi da un solo account:

- 1 Accedere alla schermata degli account:
 - Se necessario, premere  ripetutamente.
 - In alternativa, premere  e selezionare **Accounts** (Account) nella schermata della posta.
- 2 Toccare l'account selezionato.
↳ Vengono visualizzati i messaggi provenienti dall'account.

Controllo dei messaggi contrassegnati da una stella

Per controllare i messaggi contrassegnati da una stella:

- 1 Accedere alla schermata degli account:
 - Se necessario, premere  ripetutamente.
 - In alternativa, premere  e selezionare **Accounts** (Account) nella schermata della posta.
- 2 Toccare **Starred** (Contrassegnati da stella).
↳ Vengono visualizzati i messaggi contrassegnati da stella provenienti da tutti gli account.

Per aggiungere la stella a un messaggio:

- Nella schermata della posta, toccare la stella accanto al messaggio.
↳ I messaggi contrassegnati dalla stella sono quelli per cui è stata selezionata la stella.

In alternativa:

- 1 Nella schermata della posta, toccare le caselle di controllo accanto ai messaggi.
↳ Le caselle di controllo vengono selezionate.
- 2 Toccare l'opzione alla base della schermata.

Controllo dei messaggi non letti

Per controllare i messaggi non letti:

- Nella schermata della posta, i messaggi non letti sono evidenziati.

Per contrassegnare i messaggi selezionati come letti o non letti:





- 1 Nella schermata della posta, toccare le caselle di controllo accanto ai messaggi.
↳ Le caselle di controllo vengono selezionate.
- 2 Toccare l'opzione alla base della schermata.

In alternativa:

- 1 Nella schermata della posta, toccare senza rilasciare un messaggio.
↳ Viene visualizzato un elenco di opzioni.
- 2 Toccare l'opzione per contrassegnare il messaggio come letto o non letto.

Composizione di messaggi e-mail

Per comporre dei nuovi messaggi:

- 1 Per selezionare l'account da usare per inviare il messaggio, andare alla schermata degli account:
 - Se necessario, premere  ripetutamente.
 - In alternativa, premere  e selezionare **Accounts** (Account) nella schermata della posta.
- 2 Nella schermata della posta, premere  e selezionare **Compose** (Scrivi).
↳ Viene visualizzata la schermata per la composizione del messaggio.
- 3 Per selezionare le opzioni, premere .

Per rispondere al messaggio corrente:

- 1 Nella schermata della posta, toccare per leggere il messaggio selezionato.
↳ Il contenuto del messaggio viene visualizzato.
- 2 Toccare l'opzione sullo schermo.

Per inoltrare il messaggio corrente:

- Quando si legge un messaggio, premere  e selezionare **Forward** (Inoltra).

Per aggiungere la firma ai messaggi in uscita:

- 1 Nella schermata della posta, premere  e selezionare **Account settings** (Impostazioni account).
- 2 Per modificare la propria firma, selezionare **Signature** (Firma).

Organizzazione dei messaggi e-mail

Per cancellare il messaggio corrente:

- Quando si legge il messaggio, toccare il pulsante su schermo.

Per cancellare i messaggi selezionati:

- 1 Nella schermata della posta, toccare le caselle di controllo accanto ai messaggi.
↳ Le caselle di controllo vengono selezionate.
- 2 Toccare l'opzione alla base della schermata.

13 Bluetooth

Tramite Bluetooth, è possibile eseguire le seguenti operazioni in modalità wireless su

Connect:

- Ricevere o inviare file da o a un altro dispositivo collegato a Bluetooth;
- Ascoltare file audio mediante le cuffie stereo Bluetooth.

Collegamento a dispositivi Bluetooth

È possibile associare **Connect** ai dispositivi Bluetooth nei seguenti modi:

- Associandosi a un altro dispositivo Bluetooth;
- Accettando l'associazione da parte di un altro dispositivo Bluetooth.



Suggerimento

- Prima del collegamento, consultare il manuale dell'utente del dispositivo Bluetooth per ottenere il codice di accesso per l'associazione al Bluetooth. Oppure, provare 0000 o 1234.

Connessione a un altro dispositivo Bluetooth

- 1 Sul dispositivo Bluetooth, controllare che il sistema sia raggiungibile da un altro dispositivo Bluetooth.
 - Consultare il manuale dell'utente del dispositivo Bluetooth per ulteriori informazioni.
- 2 Su **Connect**, cercare il dispositivo Bluetooth:
 - Dalla schermata principale, toccare > **Wireless & networks** (Wireless e reti) > **Bluetooth settings** (Impostazioni Bluetooth)
 - Se necessario, toccare per attivare **Bluetooth**;
 - ↳ Se la funzione è abilitata, la casella di controllo è selezionata.

↳ Sulla barra di stato viene visualizzata l'icona

- Toccare **Scan for devices** (Ricerca dispositivi).
 - ↳ Una volta rilevato, il dispositivo è visualizzato in **Scan for devices** (Ricerca dispositivi).

3 Associazione con il dispositivo:

- Su **Connect**, toccare il dispositivo e inserire il passcode come richiesto;
- Sul dispositivo, inserire il passcode come richiesto.
 - ↳ Al completamento dell'associazione, viene visualizzato un messaggio.

Associazione da parte di un altro dispositivo Bluetooth

- 1 Su **Connect**, accertarsi che **Connect** sia rilevabile da un altro dispositivo Bluetooth:
 - Dalla schermata principale, toccare > **Wireless & networks** (Wireless e reti) > **Bluetooth settings** (Impostazioni Bluetooth)
 - Se necessario, toccare per attivare **Bluetooth**;
 - ↳ Se la funzione è abilitata, la casella di controllo è selezionata.
 - Toccare **Discoverable** (Visibile).
 - ↳ **Connect** è rilevabile per 120 secondi.
- 2 Sul dispositivo Bluetooth, cercare e associarsi con **Connect**.
 - Per informazioni sui passaggi, consultare il manuale dell'utente del dispositivo Bluetooth.



Invio o ricezione di file tramite Bluetooth

Invio di file a un altro dispositivo Bluetooth

- 1 Verificare che:
 - **Connect** sia stato associato al dispositivo Bluetooth;

- su **Connect** e sul dispositivo Bluetooth, l'opzione Bluetooth sia attiva.

2 Su **Connect**, inviare i file tramite Bluetooth:

- Sulla libreria o sulla schermata di riproduzione, premere  > **Send via BT** (Invia tramite BT) o **Share** (Condividi). Selezionare l'opzione per il trasferimento tramite Bluetooth;
- Sull'elenco dei file, toccare per selezionare i file desiderati;
- Toccare il dispositivo associato per cominciare a inviare.
 - ↳ Quando **Connect** è collegato al dispositivo Bluetooth, sullo schermo compare l'icona .

3 Ricevere quindi i file sul dispositivo Bluetooth:

- Confermare come richiesto.
- Quando viene richiesto, salvare i file.

Ricezione di file da un altro dispositivo Bluetooth

1 Verificare che:

- **Connect** sia stato associato al dispositivo Bluetooth;
- su **Connect** e sul dispositivo Bluetooth, l'opzione Bluetooth sia attiva.

2 Sul dispositivo Bluetooth, inviare i file a **Connect** tramite Bluetooth.

- ↳ Quando **Connect** è collegato al dispositivo Bluetooth, sullo schermo compare l'icona .

3 Su **Connect**, ricevere i file:

- Confermare come richiesto.
 - ↳ In , viene creata una cartella **Bluetooth** per i file ricevuti.

Ascolto di musica attraverso le cuffie stereo Bluetooth

Collegare le cuffie Bluetooth stereo

- ↳ Seguire i passaggi in “Connessione a un altro dispositivo Bluetooth”. Una volta stabilito il collegamento, viene visualizzato .
- ↳ Quando in seguito si attiva l'opzione Bluetooth sui dispositivi, la connessione Bluetooth viene stabilita automaticamente.

Ascolto di musica attraverso le cuffie stereo Bluetooth



- **Riprodurre la musica su Connect.**
 - ↳ La musica viene ascoltata attraverso le cuffie Bluetooth collegate.

14 Calendario

Sul dispositivo, è possibile sincronizzare il calendario con:

- Google Calendar sul Web;
- il calendario dell'account (vedere 'Uso del dispositivo in reti aziendali' a pagina 57) Microsoft Exchange.

Aggiunta di eventi al calendario

- 1 Dalla schermata principale, selezionare 
- 2 Nella schermata del calendario, premere  e selezionare **More** (Altro) > **New event** (Nuovo evento).
 - In alternativa, toccare senza rilasciare una data o un intervallo di date sul calendario. Nel pop-up, selezionare **New event** (Nuovo evento).
- 3 Aggiungere un evento:
 - Toccare le caselle di testo per modificare l'evento, compresi argomento, ora e luogo.
- 4 Se necessario, impostare un promemoria per non dimenticarsi dell'evento.



- Toccare il pulsante **1** per selezionare le opzioni di ripetizione del promemoria: **una volta sola, quotidiano, settimanale, mensile o annuale.**
- Toccare il pulsante **2** per impostare lo scoccare del promemoria, un periodo precedente quello in cui è previsto per l'evento.

- 5 Toccare il pulsante su schermo per confermare.



Selezione delle opzioni di promemoria

Nella schermata del calendario, premere  e selezione **More** (Altro) > **Settings** (Impostazioni) > **Reminder settings** (Impostazioni promemoria).

Per usare la notifica sulla barra di stato,

- 1 Attivare le notifiche sulla barra di stato:
 - In **Reminder settings** (Impostazioni promemoria), toccare  accanto a **Set alerts & notifications** (Imposta avvisi e notifiche).
 - Selezionare **Status bar notification** (Notifica barra di stato).
 - ↳ Alla scadenza del promemoria impostato, sulla barra di stato viene visualizzato **1**.
 - ↳ Trascinare verso il basso la barra di stato per visualizzare i dettagli dell'evento nell'elenco a discesa delle notifiche.

Per usare l'allarme:

- 1 Attivare l'allarme:
 - In **Reminder settings** (Impostazioni promemoria), toccare  accanto a **Set alerts & notifications** (Imposta avvisi e notifiche).
 - Selezionare **Alerts** (Avvisi).
- 2 Selezionare la suoneria:
 - In **Reminder settings** (Impostazioni promemoria), toccare  accanto a **Select ringtone** (Seleziona suoneria);
 - Selezionare una suoneria.
 - ↳ Alla scadenza del promemoria, l'allarme si attiva.



Visualizzazione del calendario

Il calendario può essere visualizzato per giorno, settimana, mese o agenda.

Vista mensile

- 1 Nella schermata del calendario, premere  e selezionare l'opzione per la vista mensile.
- 2 Per selezionare un mese, scorrere verso l'alto o il basso.

Vista settimanale

- 1 Per andare alla vista settimanale:
 - Nella vista settimanale, toccare una data nella settimana. Premere  e selezionare l'opzione per la vista settimanale.
 - Nella vista giornaliera, premere  e selezionare l'opzione per la vista settimanale.
- 2 Per selezionare una settimana, scorrere verso sinistra o destra.



Vista giornaliera

- Nella vista mensile o settimanale, toccare una data.
↳ Il calendario è ordinato per eventi.

Vista agenda

- Nella schermata del calendario, premere  > **Agenda**.
↳ Viene visualizzato un elenco di eventi.

Modifica di un evento

- 1 In , toccare un evento per visualizzarne i dettagli.
- 2 Nella schermata dei dettagli dell'evento, è possibile fare le seguenti operazioni:
 - Per modificare l'evento, premere  e selezionare **Edit event** (Modifica evento);
 - Per cancellare l'evento, premere  e selezionare **Delete event** (Elimina evento);





15 Radio FM

Nota

- Collegare sempre le cuffie in dotazione quando ci si collega alle stazioni radio. Le cuffie fungono da antenna. Per una migliore ricezione, muovere il cavo delle cuffie in varie direzioni.

Sintonizzazione su stazioni radio

Sintonizzazione automatica

- 1 Dalla schermata principale, selezionare 
 - ↳ Ci si sintonizza sull'ultima stazione ascoltata.
 - ↳ **Quando ci si sintonizza sulla radio per la prima volta**, viene avviata automaticamente la sintonizzazione automatica.
 - ↳ Come impostazione predefinita, sono memorizzate fino a 20 stazioni disponibili. Toccare per riprodurre una stazione preimpostata.
- 2 Ruotare lo schermo per selezionare la visualizzazione orizzontale o verticale:
 - Vista orizzontale: schermata di riproduzione della radio
 - Vista verticale: l'elenco stazioni preimpostate
- 3 Sullo schermata di riproduzione della radio, per selezionare una stazione preimpostata,
 - scorrere verso sinistra / destra per passare alla precedente stazione preimpostata;
 - In alternativa, toccare  per accedere all'elenco di stazioni preimpostate.
- 4 Per disattivare o attivare l'audio della radio,
 - Toccare  /  sullo schermo di riproduzione della radio.

Suggerimento

- Quando ci si reca in un altro luogo (ad esempio una città o un paese nuovi), riavviare la sintonizzazione automatica per una migliore ricezione.
- Per riavviare la sintonizzazione automatica, premere  e selezionare **Auto tune** (Sintonizzazione automatica).

Sintonizzazione manuale

Utilizzare la sintonizzazione manuale per sintonizzarsi su una frequenza o una stazione.

- 1 Dalla schermata principale, selezionare 
 - ↳ Ci si sintonizza sull'ultima stazione ascoltata.
- 2 Nella schermata di riproduzione della radio, scorrere verso sinistra/destra sulla barra di frequenza.
 - ↳ Ci si sintonizzerà sulla successiva stazione disponibile dalla frequenza corrente.

Salvataggio delle stazioni preimpostate



Su **Connect**, è possibile salvare fino a 20 stazioni preimpostate.

- 1 Sintonizzarsi su una stazione radio.
- 2 Nella schermata di riproduzione della radio, premere  e selezionare **Save preset** (Salva preimpostata).
 - ↳ La stazione preimpostata viene visualizzata nell'elenco delle stazioni preimpostate.
- 3 Trascinare la stazione preimpostata verso la posizione selezionata.

16 RegISTRAZIONI

Dalla schermata principale, selezionare  per eseguire e riprodurre delle registrazioni audio.

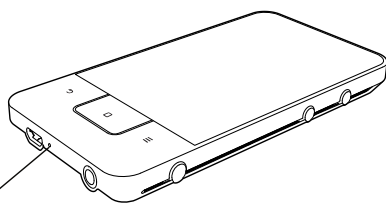

Registrazioni vocali

- 1 Dalla schermata principale, selezionare .
↳ Nella libreria delle registrazioni, sono visualizzate le registrazioni esistenti.
- 2 Toccare  per passare alla schermata di registrazione.
- 3 Accertarsi che il microfono sia vicino alla sorgente audio da registrare.



MIC

- 4 Per avviare, mettere in pausa o interrompere la registrazione, effettuare le seguenti operazioni.

	Toccare per avviare la registrazione.
	Toccare per interrompere la registrazione.



- 5 Toccare  per passare alla libreria delle registrazioni.

Registrazione dalla radio FM

- 1 Dalla schermata principale, selezionare .
- 2 Sintonizzarsi su una stazione radio.



- 3 Sulla schermata di riproduzione, toccare .
↳ Viene visualizzata la schermata di registrazione.
- 4 Seguire i passaggi 4 e 5 in **Registrazione vocale**.

Riproduzione delle registrazioni

- 1 Dalla schermata principale, selezionare .
↳ Nella libreria delle registrazioni, sono visualizzate le registrazioni esistenti.
- 2 Toccare una registrazione per avviare la riproduzione.
- 3 Toccare  /  per mettere in pausa/riprendere la riproduzione.

Condivisione delle registrazioni



È possibile condividere delle registrazioni attraverso Internet o tramite Bluetooth.

- 1 Toccare  per passare alla libreria delle registrazioni.
↳ Nella libreria delle registrazioni, sono visualizzate le registrazioni esistenti.
- 2 Premere  e selezionare **Share** (Condividi).
- 3 Toccare per selezionare un'opzione.
- 4 Seguire le istruzioni su schermo per inviare i file selezionati.

17 Sveglia



Sul lettore, è possibile impostare delle sveglie.

Impostazione di una sveglia

- 1 Assicurarsi di aver impostato l'orologio correttamente (vedere 'Data e ora' a pagina 67).
- 2 Dalla schermata principale, toccare . Toccare .
- 3 Per impostare una sveglia:
 - Per aggiungere una sveglia, toccare **Add alarm** (Aggiungi allarme).
 - Per modificare una sveglia, toccare l'ora della sveglia preimpostata.
- 4 Selezionare l'opzione desiderata. Confermare come richiesto.

Time (Ora)	Consente di impostare sveglia e ora.
Ringtone (Suoneria)	Consente di selezionare la suoneria desiderata per la sveglia: nessun allarme, il cicalino o la suoneria.
Repeat (Ripeti)	Consente di selezionare la modalità di ripetizione della sveglia.
Label (Etichetta)	Consente di aggiungere una descrizione per la sveglia.

Attivazione o disattivazione della sveglia

- In  > , toccare la casella di controllo accanto all'ora della sveglia.
 - ↳ Se la funzione è abilitata, la casella di controllo è selezionata.
 - ↳ Quando la sveglia è attivata, sulla barra di stato è visualizzata l'icona .

Uso della sveglia

All'ora impostata, la sveglia suona e sulla barra di stato è visualizzata una notifica. Trascinare verso il basso la barra di stato per visualizzare i dettagli.

- Per interrompere la sveglia, toccare **Snooze** (Postponi).
 - ↳ La sveglia suonerà di nuovo dopo 10 minuti.
- Per interrompere la sveglia, toccare **Dismiss** (Spegni).
 - ↳ La sveglia suona nuovamente alla successiva ora impostata.

18 Calcolatrice

Dalla schermata principale, toccare  per usare la calcolatrice.

- 1 Inserire numeri e operatori matematici:
 - Usare la tastiera su schermo per l'immissione;
 - Scorrere verso sinistra per usare altre funzioni matematiche.
- 2 Toccare **=** per cominciare il calcolo.

Per eliminare le voci immesse:

- 1 Toccare per posizionare il cursore dietro la voce da cui cominciare a eliminare.
- 2 Toccare **CLEAR** ripetutamente.
 - Le voci inserite prima del cursore vengono eliminate.
 - Per cancellare tutte le voci, toccare senza rilasciare **CLEAR**.

19 Uso del dispositivo in reti aziendali

È possibile usare **Connect** all'interno di reti aziendali. Prima di accedere alle reti aziendali, installare le credenziali sicure o i certificati di sicurezza.

Mediante l'accesso alla rete aziendale, è possibile configurare il proprio account Microsoft Exchange e aggiungere la rete VPN al dispositivo. Con l'account Microsoft Exchange, è possibile accedere alla propria casella di posta Exchange del lavoro.

Installazione delle credenziali sicure

Chiedere il proprio amministratore di rete le credenziali sicure o i certificati di sicurezza.

Per installare le credenziali sicure,



- 1 Accertarsi di trasferire i file delle credenziali sicure dal computer al dispositivo (vedere 'Trascinamento in Esplora risorse' a pagina 25).

Nota



- Su **Connect**, accertarsi che le credenziali sicure siano salvate nella directory principale, anziché in una cartella.

- 2 Installare le credenziali sicure:
 - Dalla schermata principale, selezionare  > **Location & security** (Posizione e sicurezza) > **Install from USB storage** (Installa da USB);
 - Toccare il file per avviare l'installazione;
 - Impostare la password e il nome per le credenziali come richiesto.

Per applicare le credenziali sicure,

- 1 Accertarsi di aver impostato la password per l'archiviazione delle credenziali.
 - In , selezionare **Location & security** (Posizione e sicurezza) > **Set password** (Imposta password).
- 2 In , selezionare **Location & security** (Posizione e sicurezza) > **Use secure credentials** (Usa credenziali protette).
 - ↳ Sul dispositivo, viene consentito alle applicazioni l'utilizzo delle credenziali sicure.

Configurazione dell'account Microsoft Exchange

- 1 Dalla schermata principale, selezionare .
- 2 Configurare l'account di posta elettronica:
 - Inserire le informazioni dell'account e selezionare **Exchange** come tipo di account.
 - Se si utilizzano altri account di posta elettronica, premere  e selezionare **Add account** (Aggiungi account) nella schermata degli account.
- 3 Seguire le istruzioni visualizzate per completare la configurazione.
 - Per l'indirizzo del server, inserire l'indirizzo Web per l'accesso a Outlook dal Web, ad esempio, owa. nome azienda.com o mail. nome azienda.com/owa.
 - Per le altre informazioni di configurazione, come il nome di dominio e il nome utente, rivolgersi all'amministratore di sistema.

Nota

- Il dispositivo è compatibile con Microsoft Exchange 2003 e 2007.

Aggiunta della rete VPN

La rete VPN (Virtual Private Network) consente di collegarsi a reti private mediante un accesso sicuro.

A volte l'accesso alla rete VPN è necessario per connettersi alle reti aziendali.

Per aggiungere la rete VPN al dispositivo



- 1 Chiedere all'amministratore di rete le informazioni di configurazione.
- 2 Dalla schermata principale, selezionare ⓘ
> **Wireless & networks** (Wireless e reti)
> **VPN settings** (Impostazioni VPN) > **Add VPN** (Aggiungi VPN).
- 3 Configurare la rete VPN come richiesto.
- 4 Installare le credenziali sicure come necessario (vedere 'Installazione delle credenziali sicure' a pagina 57).

Per connettersi alla rete VPN:

- 1 Accertarsi che **Connect** sia connesso a Internet.
- 2 Dalla schermata principale, selezionare ⓘ
> **Wireless & networks** (Wireless e reti)
> **VPN settings** (Impostazioni VPN).
↳ Viene visualizzato un elenco di reti VPN.
- 3 Toccare la rete VPN desiderata per avviare la connessione.

20 Impostazioni

Dalla schermata principale, andare su  per selezionare le impostazioni.

- Far scorrere il dito verso l'alto/il basso per spostarsi negli elenchi di opzioni. Toccare un'opzione per selezionarla;
- Toccare  per passare alla schermata principale;
- Toccare  per passare alla schermata precedente.

Modalità aereo

In **Wireless & networks** (Wireless e reti) > **Airplane mode** (Modalità offline), disabilitare o abilitare l'accesso a Wi-Fi o Bluetooth.

Attivare la modalità offline quando:

- È necessario disabilitare l'accesso alla modalità Wi-Fi o Bluetooth per scopi di sicurezza, ad esempio su un aereo.

Impostazioni Wi-Fi

In **Wireless & networks** (Wireless e reti) > **Wi-Fi settings** (Impostazioni Wi-Fi), selezionare le impostazioni Wi-Fi sul dispositivo.

- 1 Se necessario, toccare **Wi-Fi**.
 - ↳ Se la funzione è abilitata, la casella di controllo è selezionata.
 - ↳ Verrà visualizzato un elenco di reti Wi-Fi disponibili e le reti a cui ci si è collegati precedentemente (se le reti vengono memorizzate).
- 2 Collegare **Connect** a una rete:
 - Nell'elenco di reti Wi-Fi, toccare la rete selezionata;
 - Nella casella di testo pop-up, inserire la chiave di crittografia.

Nota

- Se è stata disabilitata la trasmissione SSID o è stato nascosto l'identificativo SSID (Service Set Identifier) del router, immetterlo manualmente o inserire il nome pubblico della rete.
- Se il DHCP (Dynamic Host Configuration Protocol) non è disponibile o è disattivato sul router, inserire manualmente l'indirizzo IP di (vedere 'Impostazioni avanzate' a pagina 60) **Connect**.

Per aggiornare l'elenco di reti Wi-Fi:

- In **Wireless & networks** (Wireless e reti) > **Wi-Fi settings** (Impostazioni Wi-Fi), premere  e selezionare **Scan** (Scansione).

Notifica di rete

Attivare le **notifiche di rete**. Sulla barra di stato viene visualizzata l'icona  quando una rete aperta Wi-Fi è disponibile.

Aggiunta della rete Wi-Fi



Inserire il SSID manualmente

SSID (Service Set Identifier) è il nome di un router. In base al nome, il router viene riconosciuto dagli altri dispositivi Wi-Fi. Se il SSID del router è stato nascosto (ad esempio, se è stata disabilitata la trasmissione SSID), il router resta invisibile nell'elenco delle reti disponibili. Per collegare **Connect** al router, immettere il SSID del router manualmente prima di cercare le reti disponibili su **Connect**.

- 1 In **Wi-Fi settings** (Impostazioni Wi-Fi), selezionare **Add Wi-Fi network** (Aggiungi rete Wi-Fi).
- 2 Inserire il SSID del router.
 - ↳ **Connect** avvia la ricerca della rete.
 - ↳ È possibile trovare la rete nell'elenco di reti.
- 3 Collegare **Connect** alla rete.
 - ↳ Una volta stabilito il collegamento Wi-Fi, nella barra di stato viene visualizzata l'icona .

Impostazioni avanzate

Inserimento manuale dell'indirizzo IP

- 1 In **Wi-Fi settings** (Impostazioni Wi-Fi), premere  e selezione **Advanced** (Avanzate) > **Use static IP** (Utilizza IP statico).
 - Se necessario, toccare **Use static IP** (Utilizza IP statico) per attivare la funzione.
 - ↳ Se la funzione è abilitata, la casella di controllo è selezionata.
- 2 In **IP settings** (Impostazioni IP), assegnare un indirizzo di IP manualmente.
 - Inserire un indirizzo IP che consenta al dispositivo di trovarsi nella stessa sottorete del router. Ad esempio, se il router ha un indirizzo IP: 192.168.1.1, Maschera di sottorete: 255.255.255.000; Quindi, immettere quanto segue sul dispositivo: Indirizzo IP: 192.168.1.XX (dove XX indica un numero), Maschera di sottorete: 255.255.255.000.
 - ↳ **Connect** inizia a collegarsi alla rete utilizzando l'indirizzo IP.
 - ↳ Una volta stabilito il collegamento Wi-Fi, nella barra di stato viene visualizzata l'icona .

Nota

- Se sul router è disponibile il DHCP, per **Connect** viene invece usato l'IP automatico.
- Assicurarsi di non immettere mai un indirizzo IP già assegnato a un computer/dispositivo sulla rete.

Altre impostazioni avanzate

In alcuni ambienti di rete, è necessario selezionare le impostazioni avanzate per **Connect**.

- 1 In **Wi-Fi settings** (Impostazioni Wi-Fi), premere  e selezione **Advanced** (Avanzate).

- Se necessario, toccare **Use static IP** (Utilizza IP statico) per attivare la funzione.
 - ↳ Se la funzione è abilitata, la casella di controllo è selezionata.

- 2 Definire le impostazioni in base alle necessità:

Indirizzo IP	Assegnare un indirizzo IP e una maschera di sottorete per Connect sulla rete. Assicurarsi di non immettere mai un indirizzo IP già assegnato a un computer/dispositivo sulla rete.
Gateway, Maschera di rete	Immettere il gateway e la maschera di rete a cui Connect è connesso.
DNS1, DNS2	Il DNS (Domain Name Service) viene fornito dal provider di servizi Internet (ISP) oppure è rappresentato dalle impostazioni IP del router connesso a Internet.

Impostazioni Bluetooth

In  > **Wireless & networks** (Wireless e reti) > **Bluetooth settings** (Impostazioni Bluetooth), è possibile gestire le impostazioni Bluetooth.

Bluetooth

- Toccare **Bluetooth** per attivare/disattivare la funzione.

Nome del dispositivo

In base al nome del dispositivo, **Connect** viene rilevato su un altro dispositivo Bluetooth durante l'associazione e il collegamento del Bluetooth.

- 1 In **Device name** (Nome dispositivo), toccare per visualizzare la casella di testo.
- 2 Toccare la casella di testo per inserire il nome del dispositivo.
 - ↳ Viene visualizzata la tastiera su schermo.
- 3 Inserire il nome del dispositivo.

Visibile

Quando la funzione **Discoverable** (Visibile) è attiva, **Connect** è visibile per un determinato intervallo di tempo dagli altri dispositivi Bluetooth. Rendere **Connect** visibile quando deve essere collegato a un altro dispositivo Bluetooth.

- Toccare **Discoverable** (Visibile) per abilitare/disabilitare la funzione.
 - ↳ Se la funzione è abilitata, la casella di controllo è selezionata.
 - ↳ Su un altro dispositivo Bluetooth, è possibile cercare **Connect**.



Suggerimento

- Per collegarsi a **Connect** da un dispositivo Bluetooth, consultare il manuale utente del dispositivo Bluetooth.

Scansione dei dispositivi

Per collegare un altro dispositivo Bluetooth a **Connect**, eseguire la scansione del dispositivo Bluetooth su **Connect**.



Suggerimento

- Prima del collegamento, consultare il manuale dell'utente del dispositivo Bluetooth per ottenere il codice di accesso per l'associazione al Bluetooth. Oppure, provare 0000 o 1234.

- 1** Sul dispositivo Bluetooth, controllare che il dispositivo sia visibile agli altri dispositivi Bluetooth.
 - Consultare il manuale dell'utente del dispositivo Bluetooth per ulteriori informazioni.
- 2** Su **Connect**, toccare **Scan for devices** (Ricerca dispositivi) per cercare il dispositivo.
 - ↳ Quando viene rilevato da **Connect**, il dispositivo viene visualizzato in **Scan for devices** (Ricerca dispositivi).
- 3** Collegare il dispositivo su **Connect**:
 - Su **Connect**, toccare il dispositivo per avviare l'associazione;

- Nella casella di testo pop-up, inserire il codice di accesso per il dispositivo.
 - ↳ Una volta stabilito il collegamento, viene visualizzata l'icona .

Tethering

La funzione tethering consente di condividere la connessione Internet del dispositivo con un computer. In tal modo, il dispositivo può funzionare come hotspot Wi-Fi.

- 1** Sul computer, scaricare il file di configurazione da <http://www.android.com/tether#usb>.
- 2** Sul dispositivo, selezionare **Wireless & networks** (Wireless e reti) > **Tethering**.
 - ↳ Se la funzione è abilitata, la casella di controllo è selezionata.
- 3** Collegare il dispositivo al computer attraverso il cavo USB.
 - ↳ Sul computer, viene visualizzata una schermata pop-up per l'installazione.
- 4** Installare il file di configurazione scaricato come richiesto (vedere il **Passaggio 1**).
- 5** Sul dispositivo, collegarsi a Internet tramite Wi-Fi.
 - ↳ Sul computer, è possibile condividere la connessione Internet dal dispositivo.

Impostazioni VPN

Usare le impostazioni VPN per accedere a reti private, ad esempio le reti aziendali. (vedere 'Uso del dispositivo in reti aziendali' a pagina 57)

Audio

In **Sound** (Audio) selezionare le impostazioni audio per il dispositivo.
Impostazioni del volume

Silent mode (Modalità silenziosa)	Consente di attivare o disattivare l'uscita audio, ad eccezione della sveglia e della riproduzione di file multimediali.
Volume	Trascinare il cursore per selezionare il livello del volume per i file multimediali e la sveglia.

Impostazioni audio per la notifica

Il tono di notifica viene attivato quando si verifica un nuovo evento. Trascinare verso il basso la barra di stato per visualizzare le informazioni dall'elenco notifiche a discesa.

Notification ringtone (Suoneria notifiche)	Impostare un file audio come tono.
---	------------------------------------

Reazione alla pressione dei tasti

Audible selection (Selezione sonora)	Vengono riprodotti dei suoni quando si tocca lo schermo.
Screen lock sounds (Suoni blocco schermo)	Vengono riprodotti dei suoni quando si blocca / sblocca lo schermo.

Display

In **Display**, selezionare le impostazioni relative al display:

Luminosità	Trascinare il cursore per modificare la luminosità del display.
Auto-rotate screen (Rotazione automatica schermo)	Consente di attivare o disattivare la rotazione automatica dello schermo tra la vista orizzontale e verticale.
Animation (Animazione)	È possibile decidere se mostrare o meno l'animazione quando si aprono o chiudono delle schermate.

Screen timeout (Timeout schermo)	Dopo l'intervallo di tempo selezionato, lo schermo si spegne automaticamente. Per preservare la carica della batteria, selezionare un valore basso.
---	---

Controllo XEC DLS

Con eXtreme Energy Conservation Dynamic Luminance Scaling (XEC DLS), la luminosità del display di **Connect** può essere regolata automaticamente per risparmiare energia.

- Toccare **XEC DLS Control** (Controllo XEC DLS) per selezionare le opzioni desiderate.

Calibrazione del sensore G

Il sensore G consente di alternare tra la visualizzazione orizzontale e quella verticale su **Connect**. Quando il sensore G viene calibrato, **Connect** è in grado di rispondere con precisione alla rotazione dello schermo e alternare tra la visualizzazione orizzontale e verticale.

- 1 Toccare **G-Sensor Calibration** (Calibrazione sensore G) per avviare la calibrazione.
- 2 Seguire delle istruzioni su schermo per completare la calibrazione.

Posizionamento e sicurezza

Utilizzo delle reti wireless

- In **Location & security** (Posizione e sicurezza), attivare o disattivare **Use wireless networks** (Utilizza reti wireless).
 - ↳ Se la funzione è abilitata, la casella di controllo è selezionata.
 - ↳ È possibile consentire o rifiutare l'uso delle *informazioni sulla posizione da parte dei servizi di localizzazione online, come Maps o altri servizi e applicazioni pertinenti.



Suggerimento

- *Le informazioni sulla posizione sono basate sull'indirizzo IP assegnato al dispositivo nella rete Wi-Fi.

Impostazione dello sblocco dello schermo

Per impostazione predefinita, per sbloccare lo schermo di **Connect**, occorre premere , quindi trascinare il cursore per aprire il blocco. In **Set up screen lock** (Imposta blocco schermo), è possibile impostare un motivo, pin o una password per rendere più sicura tale operazione. Per sbloccare lo schermo, sarà necessario utilizzare il codice impostato.

Nessuna	Nessun codice di sicurezza richiesto.
Pattern (Segno)	Consente di impostare un motivo come codice di sblocco.
PIN	Consente di impostare un PIN numerico.
Password	Impostare una password consistente in una combinazione di numeri, lettere e simboli.

Password visibile

La password è composta da diversi caratteri. Per accertarsi di aver digitato i caratteri correttamente, è possibile visualizzare i caratteri durante la digitazione della password. Attivare o disattivare **Visible password** (Password visibile) secondo le necessità.

- Toccare la casella di controllo.
 - ↳ Se la funzione è abilitata, la casella di controllo è selezionata.

Selezione degli amministratori di dispositivo

Le applicazioni nelle reti aziendali richiedono i diritti di amministratore di dispositivo, come l'e-mail e il calendario nell'account Microsoft Exchange.

Prima di disinstallare tale applicazione, disabilitare i diritti di amministratore di dispositivo.

- In **Select device administrator** (Seleziona amministratore dispositivo), toccare un'applicazione.
 - ↳ I diritti di amministratore di dispositivo vengono disabilitati.
 - ↳ Non è possibile sincronizzare i dati per l'applicazione.

Archivio credenziali

Nelle connessioni wireless, sono richieste le credenziali sicure quando:

- si accede a un server Web che richiede l'accesso mediante le credenziali o ci si collega a una rete aziendale.

In **Location & security** (Posizione e sicurezza) > **Credential storage** (Archivio credenziali), selezionare le seguenti opzioni:

Use secure credentials (Usa credenziali protette)	Consente alle applicazioni di usare le credenziali sicure. Accertarsi di aver impostato la password per l'archiviazione delle credenziali.
Install from USB storage (Installa da USB)	Consente di installare le credenziali sicure dal dispositivo (vedere 'Installazione delle credenziali sicure' a pagina 57).
Set password (Imposta password)	Consente di impostare o modificare la password dell'archivio credenziali.
Clear storage (Cancella memoria)	Cancella tutte le credenziali e la password per l'archivio credenziali.

Applicazioni

In **Applications** (Applicazioni), è possibile gestire le applicazioni installate su **Connect**.

Sorgenti sconosciute

Su **Connect**, è possibile installare le applicazioni scaricate da Market o da altre origini.

- Per le applicazioni di origini diverse da Market, toccare **Unknown sources** (Sorgenti sconosciute) per consentire l'installazione su **Connect**.

Gestione delle applicazioni

In **Manage applications** (Gestisci applicazioni), è possibile gestire le applicazioni sul dispositivo. È possibile installare/disinstallare applicazioni o selezionare altre opzioni.

- 1 Trovare le applicazioni:
 - In **Downloaded** (Scaricate), è possibile trovare le applicazioni scaricate da Market o da altre sorgenti.
 - In **Running** (In esecuzione), è possibile trovare le applicazioni eseguite sul dispositivo.

- In **All** (Tutte), è possibile trovare tutte le applicazioni che installate sul dispositivo.

- 2 Toccare un'applicazione.
 - ↳ Vengono visualizzate opzioni e informazioni.

- 3 Premere per selezionare un'opzione.

Per installare le applicazioni trasferite dal computer attraverso il cavo USB:

- 1 Dalla schermata principale, selezionare .
- 2 Trovare l'applicazione e toccare l'opzione per avviare l'installazione.

Servizi in esecuzione

In **Running services** (Servizi in esecuzione), è possibile controllare i servizi eseguiti sul dispositivo. Se necessario, toccare per interrompere un servizio.

Uso della batteria

In **Battery use** (Uso batteria) è possibile controllare l'uso della batteria da parte delle applicazioni.

Account e sincronizzazione

In **Accounts & sync** (Account e sincronizzazione), selezionare la modalità di sincronizzazione dei dati da parte delle applicazioni.

Background data (Dati in background)	Consente di eseguire la sincronizzazione dei dati quando le applicazioni non sono in esecuzione.
Auto-sync (Sincronizzazione automatica)	Consente di eseguire la sincronizzazione dei dati automaticamente, come pianificato.

Manage accounts (Gestisci account)	Consente di selezionare gli account per la sincronizzazione automatica o la sincronizzazione in sfondo. In alternativa, sincronizzare gli account manualmente.
---	--

Suggerimento

- **Auto-sync** (Sincronizzazione automatica) viene disabilitata quando si disattiva **Background data** (Dati in background).

Privacy

In **Privacy > Factory data reset** (Ripristina dati di fabbrica), è possibile cancellare tutti i dati salvati nella memoria interna del lettore.

Memoria

In **Storage** (Memoria), è possibile trovare le informazioni circa le dimensioni della memoria interna di **Connect**.

Lingua e tastiera

Selezione della lingua

In **Select language** (Selezione lingua), selezionare la lingua per le istruzioni su schermo di **Connect**.

Dizionario dell'utente

In **User dictionary** (Dizionario utente), è possibile aggiungere o rimuovere parole o frasi a / dal dizionario utente. È possibile personalizzare i suggerimenti di parola visualizzati sulla schermata pop-up durante la digitazione del testo sulla tastiera Android.

Per aggiungere una parola o una frase:

- Premere  per aggiungere una parola o una frase.

Per modificare o cancellare una parola o una frase:

- 1 Toccare la parola o la frase.
 - ↳ Viene visualizzata una schermata pop-up.
- 2 Modificare o cancellare la parola o la frase.



Tastiera Android

In **Android keyboard** (Tastiera Android), è possibile selezionare le opzioni relative all'inserimento di testo attraverso la tastiera su schermo.

- Toccare la casella di controllo per selezionare l'opzione.
 - ↳ Se la funzione è abilitata, la casella di controllo è selezionata.

Impostazioni tastiera Android

Sound on key press (Audio alla pressione dei tasti)	Il tasto emette un suono ad ogni pressione sulla tastiera a schermo.
Popup on key press (Pop-up alla pressione dei tasti)	Alla pressione di un tasto, viene visualizzato un pop-up della lettera.
Touch to correct words (Tocca per correggere le parole)	Viene sottolineata la differenza tra le parole inserite e le parole suggerite.
Auto-capitalization (Maiuscole automatiche)	La prima lettera di nuova frase viene scritta in maiuscolo.
Show settings key (Mostra tasto impostazioni)	Consente di visualizzare o nascondere il tasto di impostazioni sulla tastiera Android.

Voice input (Immissione vocale)	Selezionare dove posizionare il tasto per l'immissione vocale  ; sulla tastiera principale o sulla tastiera dei simboli.
Input languages (Lingue di immissione)	Selezionare le lingue tra cui alternare durante l'inserimento di testo.
Impostazioni di suggerimento parola	
Quick fixes (Correzioni rapide)	Gli errori di ortografia più comuni vengono corretti automaticamente.
Show suggestions (Mostra suggerimenti)	Le parole precedentemente immesse vengono visualizzate nella finestra pop-up durante l'immissione di testo.
Auto-complete (Completamento automatico)	Toccare  o la punteggiatura per selezionare la parola evidenziata e completare l'immissione di testo.

Ingresso e uscita voce

In **Voice input & output** (Ingresso e uscita voce), selezionare le opzioni per:

- l'inserimento di testo attraverso il tasto di ingresso voce  sulla tastiera Android;
- l'uscita voce per la funzione di accessibilità sul dispositivo (vedere 'Accessibilità' a pagina 66).

Ingresso voce:

In **Voice recognizer settings** (Impostazioni riconoscimento voce), selezionare le opzioni per il riconoscimento vocale, come la lingua.

Uscita voce:

Installare i dati vocali

Scaricare da Marketi **dati voce per la sintesi vocale**.

- 1 Collegare il dispositivo a Internet.

- 2 In **Text-to-speech settings** (Impostazioni Text-to-speech), toccare **Install voice data** (Installa dati vocali).
 - ↳ Cercare e scaricare i dati vocali.

Selezionare le opzioni desiderate per l'uscita vocale

- 1 In **Language** (Lingua), selezionare la lingua desiderata.
- 2 In **Speech rate** (Velocità parlato), selezionare una velocità di lettura del testo, normale, veloce o lenta.
- 3 Toccare **Listen to an example** (Ascolta un esempio).
 - ↳ Le opzioni sono usate per riprodurre la demo della sintesi vocale.

Usare la propria opzione per l'uscita vocale

- Toccare **Always use my settings** (Usa sempre le mie impostazioni).
 - ↳ Se la funzione è abilitata, la casella di controllo è selezionata.

Accessibilità

La funzione di accessibilità consente attraverso la tecnologia Text-to-speech di leggere a voce le azioni eseguite sullo schermo del dispositivo, ad esempio quando si toccano o si selezionano le voci di menu. La funzione facilita l'uso del dispositivo alle persone con problemi di lettura dello schermo..

Installazione delle applicazioni di accessibilità

- Da Market, scaricare un'applicazione, ad esempio Talkback. Installare l'applicazione sul dispositivo.

Uso della funzione di accessibilità

- 1 Selezionare **Accessibility** (Accessibilità).
 - ↳ Se la funzione è abilitata, la casella di controllo è selezionata.
- 2 Selezionare un'applicazione di accessibilità installata.

- 3 Selezionare le proprie opzioni per l'uscita vocale. (vedere 'Ingresso e uscita voce' a pagina 66)

Data e ora

Impostazione automatica

In Internet, è possibile sincronizzare la data e l'ora di **Connect** dai servizi Philips online (vedere 'Philips' a pagina 68).

Per attivare l'impostazione automatica dell'orologio:

- 1 In **Date & time** (Data e ora), toccare per attivare **Automatic** (Automatica).
↳ Se la funzione è abilitata, la casella di controllo è selezionata.
- 2 In **Select time zone** (Seleziona fuso orario), selezionare il fuso orario.
- 3 In **Use 24-hour format** (Utilizza formato 24 ore) e **Select date format** (Seleziona formato data), selezionare le opzioni per la visualizzazione di data e ora.

Impostazione manuale

- 1 In **Date & time** (Data e ora), toccare per attivare **Automatic** (Automatica).
↳ Se la funzione è disabilitata, la casella di controllo è deselezionata.
- 2 Toccare per impostare l'ora, la data e il fuso orario in **Set date** (Imposta data), **Set time zone** (Imposta fuso orario) e **Set time** (Imposta ora).
 - Per selezionare le cifre, toccare o toccare senza rilasciare **+**, **-**.

Informazioni

In **Information** (Informazioni), è possibile trovare lo stato e le informazioni su **Connect**.

System updates (Aggiornamenti sistema)	Verifica la disponibilità di aggiornamenti di sistema per Connect . Accertarsi che il dispositivo sia connesso a Internet.
---	---

Stato	
Stato batteria	Visualizzazione dello stato di carica.
Livello della batteria	Visualizzazione della carica rimanente in percentuale.
Wi-Fi MAC address (Indirizzo Wi-Fi MAC)	Visualizzazione dell'identificativo univoco assegnato all'adattatore di rete di Connect . Se il filtro dell'indirizzo MAC è attivo sul router, aggiungere l'indirizzo MAC di Connect all'elenco di dispositivi a cui è consentito entrare in rete.
Bluetooth address (Indirizzo Bluetooth)	Visualizzazione dell'indirizzo Bluetooth di Connect quando la funzione Bluetooth è attiva.
Up time (Tempo di funzionamento)	Visualizzazione del tempo di funzionamento del dispositivo .

Battery use (Uso batteria)	Visualizzazione del consumo energetico per ogni applicazione in esecuzione.
Informazioni legali	Informazioni legali di Connect
Registration ID (ID registrazione)	Visualizzazione dell'ID di registrazione usato per registrare Connect su www.philips.com/welcome .
Model number (Numero modello)	N° modello di Connect

Android version (Versione Android)	Versione firmware della piattaforma Android su cui Connect è in esecuzione
Build number (Numero build)	Versione software di Connect

Philips

Su **Connect**, è possibile accedere ai servizi online Philips su Internet, come la registrazione, data e ora e aggiornamento del firmware.

Registrazione

Registrazione di **Connect**

Per registrare **Connect** su www.philips.com/welcome, usare un indirizzo e-mail come proprio account. Quindi, completare la registrazione tramite il link al sito Web ricevuto via e-mail.

- 1 Accertarsi che il dispositivo sia connesso a Internet.
- 2 Per registrare **Connect**,
 - selezionare **Philips** > **[Registrazione]** > **[Registra]**;
 - Inserire il proprio indirizzo e-mail valido;
 - ↳ Si riceverà un messaggio e-mail da ConsumerCare@Philips.com.
 - Usare il collegamento alla pagina Web contenuto nell'e-mail per completare la registrazione.

Verifica delle informazioni di registrazione

È possibile verificare l'avvenuta registrazione di **Connect**, se questa è stata completata su un computer, e l'account utilizzato per la registrazione.

- Toccare **[Registrazione]** > **[Informazioni su registrazione]**.

Annullamento della registrazione di **Connect**

Per usare un altro indirizzo e-mail come account su www.philips.com/welcome, è possibile annullare la registrazione di **Connect**.

- 1 Toccare **[Registrazione]** > **[Annulla registrazione]**.
- 2 Confermare come richiesto.

Aggiornamento

- 1 Accertarsi che il dispositivo sia connesso a Internet.
- 2 Toccare **[Aggiorna]**.
 - ↳ Il dispositivo comincia a controllare la disponibilità di aggiornamenti del firmware.
 - ↳ Il download e l'installazione dell'aggiornamento firmware vengono avviati automaticamente.



Nota

- Fare in modo che il dispositivo **rimanga acceso fino al completamento dell'aggiornamento del firmware**.

21 Verifica degli aggiornamenti firmware

Se **Connect** è connesso tramite Wi-Fi, è possibile ricevere notifiche sugli aggiornamenti firmware. Trascinare verso il basso la barra di stato in alto per controllare la presenza di notifiche.

È possibile aggiornare il firmware di **Connect** sul dispositivo.

Aggiornamento del firmware sul dispositivo

Su **Connect**, è possibile aggiornare il firmware attraverso i servizi online Philips su Internet (vedere 'Aggiornamento' a pagina 68).

22 Dati tecnici

Assorbimento

Alimentazione: batteria interna ricaricabile da 1100 mAh ai polimeri di ioni di litio

Tempo di riproduzione:

- Audio: 25 ore

- Video: 5 ore

Display

Tipo: touch screen LCD

Dimensione diagonale dello schermo (pollici): 3,2

Risoluzione: 480 x 320 pixel (HVGA), 262.000 colori

Formato: 3:2

Piattaforma

Android™ 2.3

Software

Philips Songbird: per il trasferimento dei file multimediali

Connettività

Cuffie: 3,5 mm

USB: 2.0 ad alta velocità

LAN wireless: Wi-Fi 802.11 b/g/n

Bluetooth

- Profili Bluetooth: A2DP, AVRCP, Object push profile

- Versione Bluetooth: 2.1+EDR

Suono

Separazione canali: > 45 dB

Risposta in frequenza: 22 - 20.000 Hz

Potenza in uscita: 2 x 2,4 mW

Rapporto segnale/rumore: > 83 dB

Riproduzione audio

Formati supportati:

- WAV
 - MP3
 - WMA (non protetto)
 - Audible (.aax)
 - AAC/.m4a (non protetto)
 - RealAudio (.ra, .ram)
 - OGG Vorbis
 - OGG Flac
 - APE
 - 3GPP
 - AMR-NB (mono), AMR-WB (stereo)
 - MIDI (Tipo 0 e 1 (.mid, .xmf, .mxmf)), RTTTL/RTX (.rtttl, .rtx), OTA (.ota) e iMelody(.imy)
-

Acquisizione audio

AMR-NB

- Velocità di trasmissione: da 4,75 a 12,2 kbps

- Velocità di campionamento: 8 kHz

- File supportati: 3GPP (.3gp)

Specificato

- Velocità di trasmissione: 128 kbps

- Velocità di campionamento: 44,1 kHz

- Formato file: MP3

Microfono incorporato: mono

Riproduzione video

Formati supportati:

- WMV (.wmv, .avi), (non protetto)
 - MPEG-4 (.avi)
 - MPEG-2
 - H.264 (3gpp, .mp4)
 - H.263 Sorrenson
 - On2/VP6
 - FLV (supportato per lo streaming Internet)
-

Riproduzione di un fermo immagine

Formati supportati:

- JPEG
 - BMP
 - PNG
 - GIF
-

Radio FM

- Sintonizzazione automatica e manuale
 - 20 stazioni preimpostate
-

Supporti di archiviazione

Capacità di memoria integrata²:

Flash NAND da 8GB SA3CNT08

Flash NAND da 16 GB SA3CNT16

Flash NAND da 32GB SA3CNT32

Applicazioni precaricate

Android Market™

YouTube™

Browser Web

Cerca con Google

Ricerca vocale di Google

Gmail™

Google Talk™

Google Maps™

Google Latitude™

Google Places™

Google Navigation

Google Calendar™

Sveglia

Calcolatrice

Requisiti di sistema del computer

- Windows®XP (SP3 o superiore), Vista/7 (32-bit, 64-bit)
- Processore Pentium III 800 MHz o superiore
- 512 MB di RAM
- 500 MB di spazio libero sull'hard disk
- Connessione a Internet
- Microsoft® Internet Explorer 6.0 o versioni successive
- Porta USB



Nota

- ¹ Le batterie ricaricabili possono essere ricaricate per un numero limitato di volte. La durata e i cicli di ricarica della batteria variano in base all'uso e alle impostazioni.
- ² 1 GB = 1 miliardo di byte; la capacità di archiviazione disponibile è inferiore. La capacità di memoria totale potrebbe non essere disponibile in quanto parte della memoria è destinata al dispositivo. La capacità di memorizzazione si basa su una durata di 4 minuti per brano e codifica MP3 a 128 kbps.

23 Informazioni sull'assistenza clienti dei partner di servizi

Audible

Audible.com offre audiolibri digitali e molto altro.

Domande frequenti (FAQ)

<http://mobile.audible.com/faqAndroid.htm>

7 digital

Con **7 digital** l'applicazione Music Store è possibile scoprire, acquistare e ascoltare musica ovunque. Grazie alla semplice interfaccia intuitiva, è il complemento ideale per GoGear. In effetti, è già pre-installato sul dispositivo MP3 – basta scattare una foto al logo 7digital e iniziare l'ascolto.

Domande frequenti (FAQ)

<http://www.7digital.com/help>

AUPEO!

AUPEO! Personal Radio è il modo libero e facile di scoprire la musica che amerete con oltre 100 stazioni che coprono tutti gli stili - sempre disponibile sul Web, come un'applicazione, ovunque.

Domande frequenti (FAQ)

<https://www.aupeo.com/faq>

VIEWSTER

L'applicazione VIEWSTER trasformerà il vostro Philips GoGear in un eccellente dispositivo di intrattenimento. La scelta è tra una vasta gamma di film, serie e clip per rendere ogni viaggio emozionante. Basta accedere e premere play – dovunque e in qualsiasi momento.

Domande frequenti (FAQ)

<http://viewster.com/help.aspx>

