

# 始终如一地为您提供帮助

在以下网站上注册产品并获得支持

[www.philips.com/support](http://www.philips.com/support)

AJ3275DZ



## 用户手册

**PHILIPS**



# 目录

---

<b>1 注意事项</b>	<b>2</b>
吞咽电池的危险	2

---

<b>2 您的时钟收音机</b>	<b>3</b>
产品简介	3
包装盒内物品	3
时钟收音机概述	4

---

<b>3 使用入门</b>	<b>5</b>
安装电池	5
连接电源	5
设置时钟	5

---

<b>4 从 iPod/iPhone 播放</b>	<b>7</b>
兼容的 iPod/iPhone	7
收听 iPhone/iPod 音乐	7
为 iPod/iPhone 充电	7
调节音量	7

---

<b>5 收听 FM 广播</b>	<b>8</b>
调谐至 FM 电台	8
自动存储 FM 电台	8
手动存储 FM 电台	8
选择预设电台	8

---

<b>6 其它功能</b>	<b>9</b>
设置闹钟定时	9
设置定时关机	9
调节显示屏亮度	10

---

<b>7 产品信息</b>	<b>11</b>
规格	11

---

<b>8 故障种类和处理方法</b>	<b>12</b>
--------------------	-----------

---

<b>9 注意</b>	<b>13</b>
-------------	-----------

# 1 注意事项



## 警告

- 切勿拆下本时钟收音机的外壳。
  - 切勿润滑本时钟收音机的任何部件。
  - 切勿将本时钟收音机置于其他电器设备之上。
  - 应让本时钟收音机远离阳光直射、明火或高温。
  - 确保始终可轻易地接触到电源线、电源插头或适配器，以便于断开时钟收音机的电源。
- 
- 请确保产品周围有足够的空间进行通风。
  - 仅使用制造商指定的附件/配件。
  - 仅使用用户手册中列出的电源。
  - 不得将时钟收音机暴露在漏水或溅水环境下。
  - 不要将任何危险源放在本时钟收音机上（例如装有液体的物体、点燃的蜡烛）。
  - 如果将直插式适配器的插头用作断开设备，则断开设备应可以随时使用。

---

## 吞咽电池的危險

- 本产品或遥控器可能包含纽扣电池，并可能被吞咽。始终将电池放在儿童接触不到的地方！如不慎吞咽，电池可能导致严重受伤或死亡。摄入后 2 小时内可能发生严重的内部烧伤。
- 如果您怀疑电池不慎被吞咽或位于体内的任何部位，请立即就医。
- 更换电池时，请务必将所有新旧电池放在儿童接触不到的地方。更换电池后，确保电池仓完全紧闭。
- 如果电池仓无法完全紧闭，请不要继续使用产品。放在儿童接触不到的地方并联系制造商。

## 2 您的时钟收音机

感谢您的惠顾，欢迎光临 Philips！为了您能充分享受 Philips 提供的支持，请在 [www.philips.com/welcome](http://www.philips.com/welcome) 上注册您的产品。

---

### 产品简介

借助此时钟收音机，您可以

- 享受 Apple 设备中的音频
- 收听 FM 广播电台
- 设置闹钟定时和定时关机

---

### 包装盒内物品

检查并识别包装中的物品：

- 时钟收音机
- 交流/直流适配器
- 简明用户手册

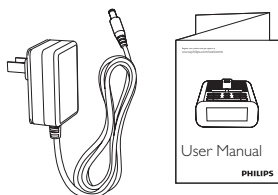
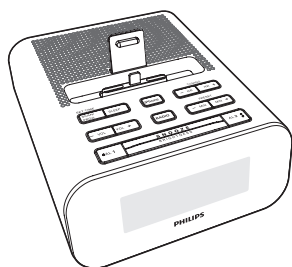

## 时钟收音机概述

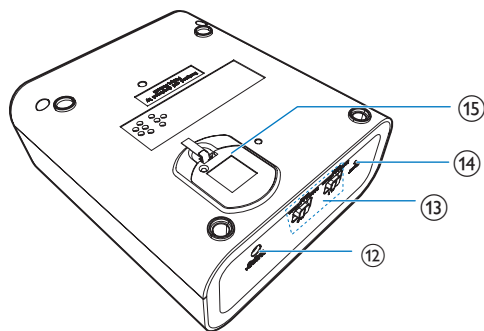
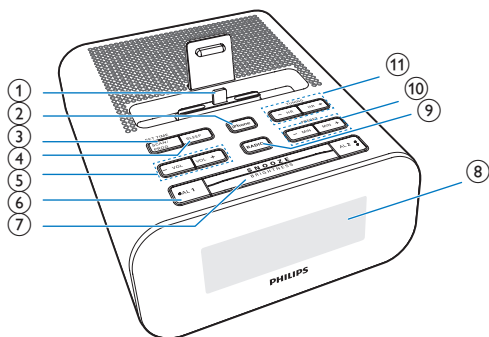

- ① iPod/iPhone 底座
- ② iPhone
  - 选择 iPod/iPhone 来源。
- ③ SCAN/PROG/SET TIME
  - 自动扫描 FM 广播电台。
  - 设定电台。
  - 设置时间。
- ④ SLEEP
  - 设置定时关机。
- ⑤ - VOL/VOL +
  - 调节音量。
- ⑥ AL1/AL2
  - 启用或禁用闹钟 1 或闹钟 2。
- ⑦ SNOOZE/BRIGHTNESS
  - 在闹钟响起时暂停。
  - 调整液晶显示屏的亮度。
- ⑧ 液晶显示屏面板
- ⑨ RADIO
  - 选择 FM 收音机来源。
- ⑩ - MIN/MIN +/PRESET
  - 调节分钟。
  - 选择预设电台。
- ⑪ - HR/HR +/TUNING
  - 调整小时。
  - 调谐至 FM 电台。
- ⑫ DC IN 5V

- ⑬ AL1/AL2
  - 选择闹钟声音。
- ⑭ FM ANT
- ⑮ 电池仓

# 3 使用入门

始终依照顺序，遵循本章的说明。

## 安装电池

### 警告

- 存在爆炸危险！请将电池远离高温环境、阳光直射处或明火环境。切勿将电池丢入火中。
- 电池安装不正确会有爆炸危险。只能用相同或相当的类型更换。
- 电池含有化学物质，应正确弃置。

### 注

- 您只能使用交流电源作为电源。CR2032 锂电池只能备份时间和闹钟设置。
- 断开电源后，显示屏背光会关闭。

## 首次使用时

取下保护片以激活电池。

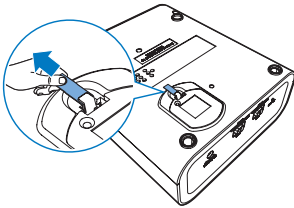

## 要更换电池

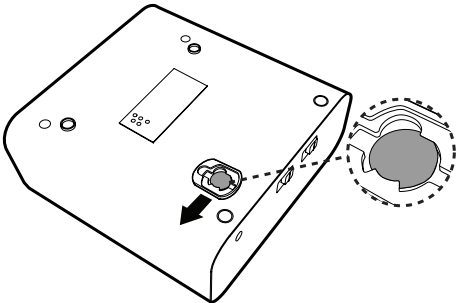

## 连接电源

### 注意



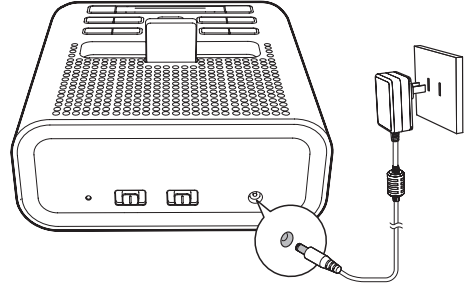









- 存在损坏产品的风险！请确保电源电压与印刷的时钟收音机背面或底部的电压相符。
- 存在触电危险！拔下交流适配器时，务必先将插头从电源插座中拔出。切勿拉扯电源线。



## 设置时钟

- 1 在待机模式下，按住 **SET TIME** 2 秒钟。
- 2 按 **- HR/HR +**（或 **- MIN/MIN +**）选择 12/24 小时制。
- 3 按 **SET TIME** 确认。  
↳ 小时和分钟数字开始闪烁。
- 4 按 **- HR/HR +** 和 **- MIN/MIN +** 可分别设置小时和分钟。
- 5 再次按 **SET TIME** 确认。



- SET TIME
- 1  
  - 2   /  
  - 3 
  - 4  
  - 5  
  - 6 

### 注

- 连接 iPod/iPhone 后，时钟收音机会自动与 iPod/iPhone 同步时间。



# 4 从 iPod/iPhone 播放

您可通过本时钟收音机欣赏 iPhone/iPod 音乐。

## 兼容的 iPod/iPhone

本时钟收音机支持以下 iPod 和 iPhone 型号：

量身定制。

- iPod touch (第 5 代)
- iPod nano (第 7 代)
- iPhone 6 Plus
- iPhone 6
- iPhone 5
- iPhone 5s
- iPhone 5c

## 收听 iPhone/iPod 音乐

1 将 iPod/iPhone 放在底座中。

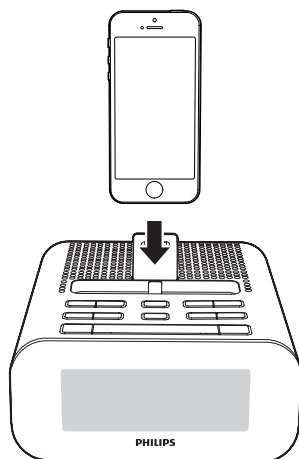

2 按 iPhone 可进入 iPod/iPhone 模式。

- 3 播放 iPod/iPhone 中的音频。
- 要跳至某首曲目，请按 - HR/HR + (或 - MIN/MIN +)。
  - 要在播放期间搜索，请按住 - HR/HR + (或 - MIN/MIN +)，然后放开可恢复正常播放。

### 提示

- 再次按 iPhone 切换至待机模式。

要移除 iPod/iPhone：

将 iPod/iPhone 从底座中拔出。

## 为 iPod/iPhone 充电

当时钟收音机连接至电源时，插接在底座上的 iPod/iPhone 将开始充电。

## 调节音量

按 - VOL/VOL + 调节音量。

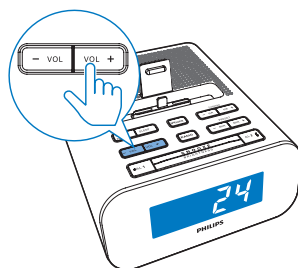

## 5 收听 FM 广播

### 调谐至 FM 电台

#### 提示

- 尽量将天线放在距离电视或其它辐射源较远的地方。
- 要获得更好的接收效果，请完全展开天线并调整天线位置。

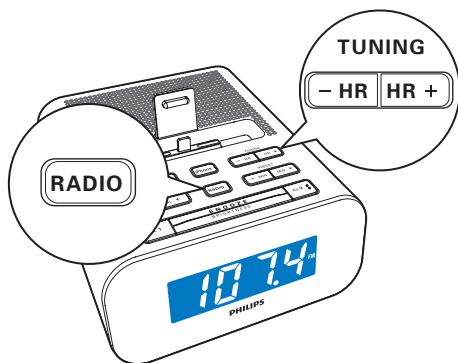

#### 注

- 要打开或关闭收音机，请按 RADIO。

### 自动存储 FM 电台

您最多可存储 20 个 FM 电台。

- 1 按 RADIO 打开收音机。
- 2 按住 SCAN/PROG 2 秒钟。  
↳ 时钟收音机可存储所有可用的 FM 电台，然后自动播送第一个可用的电台。

### 手动存储 FM 电台

- 1 调谐至 FM 电台。
- 2 按 SCAN/PROG。  
↳ 预设编号将开始闪烁。
- 3 反复按 PRESET +/- 选择编号。
- 4 再次按 SCAN/PROG 确认。
- 5 重复步骤 1-4 可存储其他电台。

#### 注

- 要删除预存储的电台，请将其它电台存储在该位置。

### 选择预设电台

在调谐器模式下，按 PRESET +/- 可选择预设电台。

# 6 其它功能

## 设置闹钟定时

您可设置两个闹钟，使其在不同的时间响铃。

### 注

- 确保您已正确设置时钟。

- 1 在按住 **AL1/AL2** 2 秒钟，以进入闹钟设置模式。
  - ↳ 小时和分钟数字开始闪烁。
  - ↳ **A** 或 **A** 将相应显示。
- 2 按 **- HR/HR +** 和 **- MIN/MIN +** 可分别设置小时和分钟。
- 3 再次按 **AL1/AL2** 确认。

## 选择闹钟声音

对于闹钟声音，您可以选择蜂鸣器、您最后收听的电台或 iPod/iPhone 上播放的曲目。

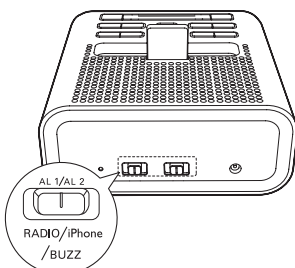

### 提示

- 到达闹铃时间时，如果您正在收听收音机或 iPhone/iPod 中的音乐，则只能启用蜂鸣器作为闹钟声音。
- 如已将 iPod/iPhone 选为闹钟来源，但未连接 iPod/iPhone 时，则到达闹铃时间时蜂鸣器会鸣响。

## 激活/禁用闹钟定时

- 1 按 **AL1/AL2** 查看闹钟设置。
- 2 再次按 **AL1/AL2** 激活或禁用闹钟定时。
  - ↳ 如果闹钟定时打开，则 **A** 或 **A** 出现；如果关闭，则消失。
  - 要停止闹钟，按相应的 **AL1/AL2**。
  - ↳ 闹钟在第二天重复响铃。

## 暂停闹钟

闹钟响起时，按 **SNOOZE**。

- ↳ 九分钟以后，闹钟再响并重复响铃。

## 设置定时关机

本时钟收音机在预设时段后可切换至待机模式。

- 反复按 **SLEEP** 选择定时关机（分钟）。
  - ↳ 激活定时关机时，**zZ** 出现。

要禁用定时关机：

- 反复按 **SLEEP** 直到出现 **[OFF]**（关闭）。

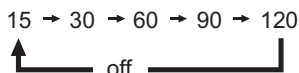

## 调节显示屏亮度

反复按 SNOOZE/BRIGHTNESS 调节显示屏亮度。



# 7 产品信息

## 注

- 产品信息如有更改，恕不另行通知。

## 规格

### 功放器

额定输出功率	2W RMS
--------	--------

### 调谐器

调谐范围	FM: 87.5 - 108 兆赫
------	-------------------

调谐栅	FM: 50 千赫
-----	-----------

灵敏度

- 单声道, 26dB	FM: <22 dBf
-------------	-------------

信噪比

总谐波失真	FM: <3%
-------	---------

信噪比	FM: >50 dBA
-----	-------------

### 一般信息

交流电源	型号: AS100 - 050 - AB200: 输入: 约 100-240 伏, 50/60赫 兹, 0.5安; 输出: 5 伏 = 2 安
------	---

操作功耗	<10 瓦
------	-------

待机功耗	<2 瓦
------	------

iPod/iPhone 最大 负载	5 伏 = 1 安
----------------------	-----------

尺寸 - 主装置

(宽 x 高 x 厚)	130 x 76 x 145 毫米
-------------	-------------------

重量 - 主装置	0.6 千克
----------	--------

# 8 故障种类和处理方法

## 警告

- 切勿拆下本设备的外壳。

为保持保修的有效性，切勿尝试自行维修本装置。

如果在使用设备时遇到问题，请在申请服务之前检查以下事项。如果仍然无法解决问题，请访问飞利浦网页 ([www.philips.com/support](http://www.philips.com/support))。联系飞利浦时，请确保将设备放在身边并准备好型号和序列号。

### 本装置没有反应

- 断开然后重新插接交流电插头，然后重新启动本装置。

### 无线电接收质量差

- 增加本装置与电视或其他辐射源之间的距离。
- 完全展开 FM 天线。

## 9 注意

### 注

- 型号铭牌位于本设备的底部。

如果用户未经 WOOX Innovations 的明确许可而擅自对此设备进行更改或修改，则可能导致其无权操作此设备。



“Made for iPod”和“Made for iPhone”表示电子附件专为连接 iPod 或 iPhone 而设计，并经开发人员认证，符合 Apple 性能标准。Apple 对该设备的操作及其是否符合安全和法规标准不负任何责任。请注意，通过 iPod 或 iPhone 使用该附件可能影响无线性能。

iPod 和 iPhone 是 Apple Inc. 在美国和其它国家/地区注册的商标。

### 弃置旧产品



本产品采用可回收利用的高性能材料和组件制造而成。

弃置产品时，请不要将其与一般生活垃圾一同丢弃，应将其交给政府指定的回收中心或回收。这样做有利于环保。

### 环境信息

已省去所有不必要的包装。我们努力使包装易于分为三种材料：纸板（盒）、泡沫塑料（缓冲物）和聚乙烯（袋、保护性泡沫片）。

您的系统包含可回收利用的材料（如果由专业公司拆卸）。请遵守当地有关包装材料、废电池和旧设备的处理的规定。



此款 II 类设备具有双重绝缘，不提供保护接地。



2014 WOOX Innovations Limited. 保留所有权利。

飞利浦及飞利浦盾牌标志是 Koninklijke Philips N.V. 的注册商标 经 Koninklijke Philips N.V. 许可，由 WOOX Innovations Limited 使用

AJ3275DZ\_93\_UM\_V1.0

