

# DVD MicroTheater

MCD179

Register your product and get support at  
[www.philips.com/welcome](http://www.philips.com/welcome)

Käyttöopas

Manual do usuário

Εγχειρίδιο χρήσεως

Руководство пользователя

Instrukcja obsługi

Užívateľský manuál

Návod na používanie

Felhasználói kézikönyv



# PHILIPS

## MAGYARORSZÁG

### Minőségtanúsítás

A garanciajegyben feltüntetett forgalombahozó vállalat a 2/1984. (III.10.) BkM-IpM együttes rendelet értelmében tanúsítja, hogy ezen készülék megfelel a műszaki adatokban megadott értékeknek.

**Figyelem! A meghibásodott készüléket – beleértve a hálózati csatlakozót is – csak szakember (szerviz) javíthatja. Ne tegye ki a készüléket esőnek vagy nedvesség hatásának!**

### Garancia

A forgalombahozó vállalat a termékre 12 hónap garanciát vállal.

Névleges feszültség ..... 220 – 240 V, 50 Hz  
Elemes működéshez ..... 1×CR2025  
Névleges frekvencia ..... 50 Hz (vagy 50-60 Hz)

Teljesítmény  
maximális ..... 30 W  
készületi állapotban ..... < 1 W

Érintésvédelmi osztály II.

Tömeg ..... 4 kg

Befoglaló méretek  
szélesség ..... 232 mm  
magasság ..... 85 mm  
mélység ..... 275 mm

Rádiórész vételi tartomány  
URH ..... 87,5 – 108 MHz

Erősítő rész  
Kimeneti teljesítmény  
..... 100 W RMS

## ČESKA REPUBLIKÁ

**Vystraha! Tento přístroj pracuje s laserovým paprskem. Při nesprávné manipulaci s přístrojem (v rozporu s tímto návodem) může dojít k nebezpečnému ozáření. Proto přístroj za chodu neotevírejte ani nesnímejte jeho kryty. Jakoukoli opravu vždy svěřte specializovanému servisu.**

**Nebezpečí! Při sejmutí krytů a odjištění bezpečnostních spínačů hrozí nebezpečí neviditelného laserového záření!**

**Chraňte se před přímým zásahem laserového paprsku.**

**Záruka: Pokud byste z jakéhokoli důvodu přístroj demontovali, vždy nejdříve vytáhněte síťovou zástrčku.**

**Přístroj chraňte před jakoukoli vlhkostí i před kapkami**

## SLOVAK REPUBLIC

**Prístroj sa nesmie používať v mokrom a vlhkom prostredí! Chráňte pred striekajúcou a kvapkajúcou vodou!**

## CAUTION

**Use of controls or adjustments or performance of procedures other than herein may result in hazardous radiation exposure or other unsafe operation.**



Manufactured under license from Dolby Laboratories. Dolby and the double-D symbol are trademarks of Dolby Laboratories.



Windows Media and the Windows logo are trademarks, or registered trademarks of Microsoft Corporation in the United States and/or other countries.

DivX Certified products: "DivX Certified, and associated logos are trademarks of DivX, Inc. and are used under license.

This product incorporates copyright protection technology that is protected by method claims of certain U.S. patents and other intellectual property rights owned by Macrovision Corporation and other rights owners. Use of this copyright protection technology must be authorized by Macrovision Corporation, and is intended for home and other limited viewing uses only unless otherwise authorized by Macrovision Corporation. Reverse engineering or disassembly is prohibited.

**Windows Media is a trademark of Microsoft Corporation.**

CONSUMERS SHOULD NOTE THAT NOT ALL HIGH DEFINITION TELEVISION SETS ARE FULLY COMPATIBLE WITH THIS PRODUCT AND MAY CAUSE ARTIFACTS TO BE DISPLAYED IN THE PICTURE. IN CASE OF 525 OR 625 PROGRESSIVE SCAN PICTURE PROBLEMS, IT IS RECOMMENDED THAT THE USER SWITCH THE CONNECTION TO THE 'STANDARD DEFINITION' OUTPUT. IF THERE ARE QUESTIONS REGARDING OUR TV SET COMPATIBILITY WITH THIS MODEL 525p AND 625p DVD PLAYER, PLEASE CONTACT OUR CUSTOMER SERVICE CENTER.

## **DK**

**Advarsel: Usynlig laserstråling ved åbning når sikkerhedsafbrydere er ude af funktion. Undgå udsættelse for stråling.**

**Bemærk: Netafbryderen er sekundært indkoblet og afbryder ikke strømmen fra nettet. Den indbyggede netdel er derfor tilsluttet til lysnettet så længe netstikket sidder i stikkontakten.**

## **S**

**Klass 1 laserapparat**

**Varning! Om apparaten används på annat sätt än i denna bruksanvisning specificerats, kan användaren utsättas för osynlig laserstrålning, som överskrider gränsen för laserklass 1.**

**Observera! Stömbrytaren är sekundärt kopplad och bryter inte strömmen från nätet. Den inbyggda nätdelen är därför ansluten till elnätet så länge stickproppen sitter i vägguttaget.**

## **SF**

**Luokan 1 laserlaite**

**Varoitus! Laitteen käyttäminen muulla kuin tässä käyttöohjeessa mainitulla tavalla saattaa altistaa käyttäjän turvallisuusluokan 1 ylittävälle näkymättömälle lasersäteilylle.**

**Oikeus muutoksiin varataan. Laite ei saa olla alttiina tippu- ja roiskevedelle.**

**Huom. Toiminnanvalitsin on kytketty toisiopuolelle, eikä se kytke laitetta irti sähköverkosta. Sisäänrakennettu verkko-osa on kytkettynä sähköverkkoon aina silloin, kun pistoke on pistorasiassa.**

Suomi ----- 6

Português ----- 40

Ελληνικά ----- 75

Русский ----- 113

Polski ----- 151

Česky ----- 184

Slovensky ----- 218

Magyar ----- 253

Suomi

Português

Ελληνικά

Русский

Polski

Česky

Slovensky

Magyar

**ОБЩАЯ ИНФОРМАЦИЯ**

Функциональные возможности .....	115
Входящие в комплект принадлежности .....	115
Информация по охране среды .....	115
Информация по безопасности .....	115~116
Обслуживание .....	116
Правила безопасности при прослушивании ..	116

**Подготовка**

Ша 1: Размещение громкоговорителей и сабвуфера .....	117
Ша 2: Подключение громкоговорителей и сабвуфера .....	117
Ша 3: Подключение телевизора .....	118~119
Использование разъема Video In (CVBS)	
Использование разъема наушников	
Использование разъема Scart	
Использование разъема S-Video	
Использование дополнительного высокочастотного модулятора	
Ша 4: Подключение антенны FM .....	120
Ша 5: Подключение шнура электропитания .	120
Ша 6: Подключение видеомagneтoфона или кабельного/спутникового ресивера .....	120
Ша 7: Подключение цифровых аудиоустройств .	121
Ша 8: Подключение портативного аудиоплеера .....	121

**Краткое описание элементов управления системой**

Кнопки управления системы .....	122
Пульт дистанционного управления .....	123~124

**Первые шаги**

Ша 1: Пульт дистанционного управления .....	125
Ша 2: Настройка телевизора .....	125~126
Выбор цветовой системы, соответствующей телевизору	
Компонента	
Ша 3: Выбор языка .....	126
Настройки языка OSD	
Настройка звука, субтитров и языка дискового меню	

**ОСНОВНЫЕ ФУНКЦИИ**

Включение/выключение системы .....	127
Экономичный автоматический резервный режим .....	127
Регулировка громкости .....	127
Регулировка звучания .....	127
DBB (Dynamic Bass Boost)	
DSC (Digital Sound Control)	
LOUDNESS (Громкость)	

**Операции с дисками**

Проигрываемые диски .....	128
Коды региона .....	128
Воспроизведение дисков .....	129
Использование меню диска .....	129
Возобновление воспроизведения .....	129
Выбор и поиск .....	129~130
Переход к следующему названию (треку)/разделу	
Быстрый переход вперед/назад	
Замедленное воспроизведение вперед/назад	
Различные режимы воспроизведения: REPEAT, SHUFFLE и REPEAT A-B REPEAT .....	130
REPEAT	
Режим многократного воспроизведения выбранного фрагмента	
Программирование избранных дорожек/разделов .....	131
Отображение информации .....	131
Переход к другому заголовку/разделу .....	131
Просмотр с другого ракурса .....	132
ZOOM .....	132
AUDIO .....	132
Субтитры .....	132
Воспроизведение диска MP3/диска с изображениями (Kodak, JPEG) .....	132~133
Одновременное воспроизведение музыки MP3 и изображений JPEG .....	133
Воспроизведение диска Divx .....	134

**Операции с меню DVD**

ОСНОВНЫЕ ФУНКЦИИ .....	135
General Setup Page (Страница общей настройки) .....	135
OSD Lang (Язык меню)	
Screen Saver (Заставка)	
Divx VOD	
Audio Setup Page (Страница Установки Аудио) ... ..	135~136
Night Mode (Ночной режим)	
Digital Output (Цифровой выход)	
Dolby Digital Setup (Настройка Dolby Digital)	
Video Setup Page (Страница Установки Видео) .. ..	136~137
TV Display (Тв Дисплей)	
Component (Компонент)	
TV Type (Тип телевидения)	
Preference Page (Страница предпочтений) .....	137~138
Audio (Аудио)	
Subtitle (Субтитры)	
Disc Menu (Меню диска)	
Parental (Ограничение просмотра)	
Password (Пароль)	
Divx Subtitle (Субтитры Divx)	
Default ( По умолчанию)	

# СОДЕРЖАНИЕ

---

## Прием радио

Настройка на радиостанции .....	139
Программирование радиостанций .....	139
Автоматическое программирование	
Программирование вручную	
Настройка на запрограммированные станции .....	139

## Подключение USB

Используя возможность подключения USB .....	140–141
---	---------

## Часы/Таймер

Просмотр часов .....	142
Установка часов .....	142
Установка таймера включения .....	142
Установка таймера сна .....	142

## Технические характеристики .....

Технические характеристики .....	143
----------------------------------	-----

## УСТРАНЕНИЕ НЕИСПРАВНОСТЕЙ .....

УСТРАНЕНИЕ НЕИСПРАВНОСТЕЙ .....	144–146
---------------------------------	---------

## Глоссарий .....

Глоссарий .....	147
-----------------	-----

## Гарантийный талон .....

Гарантийный талон .....	148
-------------------------	-----

Поздравляем с покупкой и приветствуем в клубе Philips!

Для получения максимальной поддержки, предлагаемой Philips, зарегистрируйте Ваше изделие в [www.philips.com/welcome](http://www.philips.com/welcome).

**Данное устройство соответствует требованиям по радиоинтерференции, действительным в Европейском Сообществе.**

## Функциональные возможности

Ваша Мини-Система DVD с двухканальным цифровым услителем обеспечивает такое же качество звука, как и полноценные кинотеатры, и оснащена самыми передовыми функциями технологий домашних театров. Другие функции включают:

### Возможность подключения дополнительных устройств

Существует возможность подсоединять к микросистеме DVD другие аудио-/видеоустройства.

### Блокировка доступа (уровень защиты)

Позволяет устанавливать уровни защиты в целях предотвращения просмотра детьми DVD-дисков с уровнем, превышающем установленный.

### Таймер включения/отключения

Обеспечивает автоматическое включение/отключение системы в заданное время.

## Входящие в комплект принадлежности

- Пульс ДУ с батарейкой CR2025
- Два громкоговорителя с сабвуфером
- Кабель DIN
- А/В кабель (желтый/белый/красный)
- Проволочная антенна для FM
- Буклет с инструкциями и краткое руководство по эксплуатации

**Если какой-либо из компонентов поврежден, обратитесь к продавцу или к представителю компании Philips.**

## Информация по охране среды

Используется минимум упаковочного материала. Мы обеспечили возможность разделения упаковок на три группы: картон (коробка), полистирол (буфер) и полиэтилен (мешки и защитный лист).

Ваша система изготовлена из материалов, пригодных к переработке специальными компаниями. Соблюдайте местные правила избавления от упаковки, старого оборудования и использованных батареек.

## Утилизация старого устройства

Ваше устройство спроектировано и изготовлено из высококачественных материалов и компонентов, которые можно утилизировать и использовать повторно.

Если товар имеет символ зачеркнутым мусорным ящиком на колесах, это означает, что товар соответствует Европейской директиве 2002/96/ЕС.

Ознакомьтесь с местной системой раздельного сбора электрических и электронных товаров.

Соблюдайте местные правила. Утилизируйте старые устройства отдельно от бытовых отходов. Правильная утилизация вашего товара позволит предотвратить возможные отрицательные последствия для окружающей среды и человеческого здоровья.



## Информация по безопасности

- Перед использованием системы проверьте соответствие напряжения, указанного на фирменной табличке (или около переключателя напряжения) вашей системы местному напряжению. В противном случае свяжитесь с вашим дилером.
- Если шнур питания или штепсель прибора используются для отключения устройства, доступ к разъединителю должен оставаться свободным.
- Устанавливайте проигрыватель на плоской, прочной и устойчивой поверхности.
- Не подвергайте устройство воздействию воды.
- Механические части устройства состоят из самосмазывающихся подшипников, смазывать их не следует.
- Установите систему в месте с адекватной вентиляцией для предотвращения перегрева системы. Обеспечьте зазор 10 см сзади и сверху и 5 см по сторонам.
- Нельзя создавать помехи вентиляции, закрывая предметами вентиляционные отверстия, например, газетой, скатертью, шторами, и т.д.
- Не допускайте воздействия на проигрыватель высоких температуры и влажности.
- Нельзя располагать около прибора источники открытого пламени, например, зажженные свечи.
- Нельзя ставить на прибор предметы, наполненные водой, например, вазу.



- Если система была внесена непосредственно из холодного окружения в теплое, или же если она установлена в очень влажном помещении, то внутри системы, на оптике проигрывателя дисков может скопиться влага. Если это произойдет, то проигрыватель CD не будет функционировать нормальным образом. Следует оставить систему во включенном состоянии, без диска, на протяжении примерно одного часа, до тех пор, пока нормальное проигрывание не будет возможным.
- Механические части устройства содержат самосмазывающиеся подшипники, смазывать их нельзя.
- Запрещается подвергать батареи (аккумуляторный блок или встроенный аккумулятор) чрезмерному нагреванию, такому как прямые солнечные лучи, огонь и т.п.
- **Если система в резервном режиме, она потребляет энергию. Для полного отключения питания системы выньте вилку из настенного разъёма.**

## Обслуживание

- Если диск загрязнен, очистите его протирочной тканью. Вытирайте диск прямолинейными движениями от центра к краям.
- Не допускайте воздействия на проигрыватель, элементы питания и диски влаги, песка и тепла (от нагревательных приборов и прямого солнечного света). Во избежание попадания пыли на линзу лоток для диска всегда должен быть закрыт.
- Не применяйте для очистки цветных дисков такие вещества, как бензин, растворитель, имеющиеся в продаже моющие средства и антистатика.
- Когда проигрыватель внезапно попадает из холодного места в теплое, на поверхности линзы может конденсироваться влага. При этом воспроизведение диска невозможно. Оставьте проигрыватель в теплом месте, пока влага не испарится.

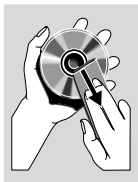

## Правила безопасности при прослушивании

### Слушайте с умеренной громкостью.

- Прослушивание наушников на максимальной громкости может привести к ухудшению слуха. Данное устройство может воспроизводить звук с таким уровнем громкости, который, даже при прослушивании в течение минуты, может привести к потере слуха у обычного человека. Возможность воспроизведения с высоким уровнем громкости предназначена для лиц с пониженным слухом.
- Уровень громкости может быть обманчивым. Со временем ваш слух адаптируется к более высоким уровням громкости. Поэтому после продолжительного прослушивания, то, что кажется нормальной громкостью, фактически может быть громким и вредным для вашего слуха. Во избежание этого установите безопасную громкость устройства, и подождите адаптации к этому уровню.

### Для установки безопасного уровня громкости:

- Установите регулятор громкости на низком уровне.
- Медленно повышайте уровень громкости, пока звучание не станет достаточно четким, комфортным, без искажений.

### Прослушивание в течение разумного срока:

- Прослушивание в течение длительного времени, даже при безопасном уровне громкости, может стать причиной потери слуха.
- Старайтесь использовать ваше аудиооборудование с разумной продолжительностью и устраивать перерывы прослушивания.

### При использовании наушников соблюдайте следующие правила.

- Слушайте с умеренным уровнем громкости, с разумной продолжительностью.
- Не устанавливайте уровень громкости, мешающий слышать окружающие звуки.
- В потенциально опасных ситуациях следует соблюдать осторожность или временно прерывать прослушивание.
- Не используйте наушники во время управления транспортными средствами, а так же во время катания на велосипеде, роликовой доске и т.п.
- Это может привести к транспортно-аварийной ситуации и во многих странах запрещено.

## Ша 1: Размещение громкоговорителей и сабвуфера



Для оптимального объемного звучания разместите громкоговорители и сабвуфер следующим образом:

- Поместите передние левую и правую акустические системы на одинаковом расстоянии от телевизора, под углом примерно 45 градусов от места слушателя.
- Сабвуфер поставьте на пол.

### Полезный совет:

- Во избежание помех, вызванных магнитным полем, размещайте громкоговорители, сабвуфер как можно дальше от основного устройства, телевизора или другого источника излучения.
- Обеспечьте требуемую вентиляцию вокруг DVD системы.

### ВАЖНО!

- Тип панели указан на задней плате системы.

Во избежание перегрева система снабжена встроенной предохранительной цепью. Следовательно, в чрезвычайных условиях ваша система может автоматически переключиться на резервный режим. Если это произойдет, то перед использованием системы подождите, пока она остынет (не для всех версий).

## Ша 2: Подключение громкоговорителей и сабвуфера

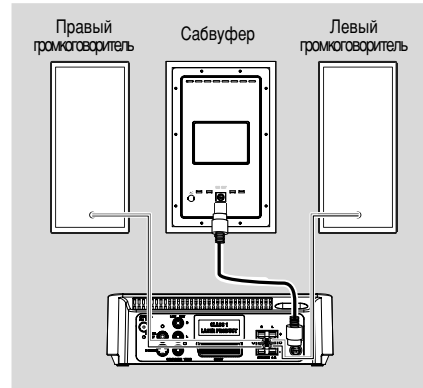

- С помощью прилагаемого кабеля DIN соедините разъем DIN проигрывателя DVD и разъем DIN сабвуфера.
- Подсоедините кабели громкоговорителей к разъемам SPEAKERS. Правый громкоговоритель к разъему "R", а левый громкоговоритель к разъему "L", красный (маркированный) шнур к "+", а черный (немаркированный) шнур к "—". Полностью вставьте неизолированную часть шнура громкоговорителя в разъем, как показано на рисунке.

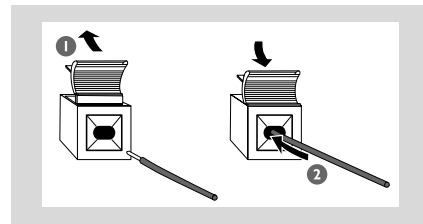

### Полезный совет:

- Оптимальное качество звука достигается только при использовании входящих в комплект колонок.
- Запрещается подсоединять больше одной колонки к каждой паре разъемов для подключения колонок + / —.
- Запрещается подсоединять колонки, полное сопротивление которых меньше полного сопротивления входящих в комплект колонок. См. раздел ТЕХНИЧЕСКИЕ ХАРАКТЕРИСТИКИ настоящего руководства.

## Ша 3: Подключение телевизора

### ВАЖНО!

- Существует несколько способов подключения системы к телевизору. Выберите наиболее подходящий тип подключения, исходя из возможностей вашего телевизора.
- Соединение S-Video обеспечивает более высокое качество изображения. Эта опция должна быть доступна на телевизоре.
- Подключите систему DVD непосредственно к телевизору.

### Использование разъема Video In (CVBS)

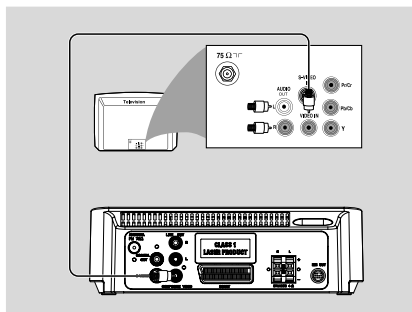

- Составной видеокабель (желтый) используется для соединения разъема **COMPOSITE VIDEO** с входным видеоразъемом на телевизоре (может иметь метку A/V In, Video In, Composite или Baseband).
- Для прослушивания звучания проигрывателя DVD на телевизоре воспользуйтесь аудиокабелями (белый/красный, входят в комплект) для подключения гнезд **LINE OUT (L/R)** проигрывателя DVD к соответствующим гнездам аудиовхода **AUDIO IN** телевизора.

### Использование разъема наушников

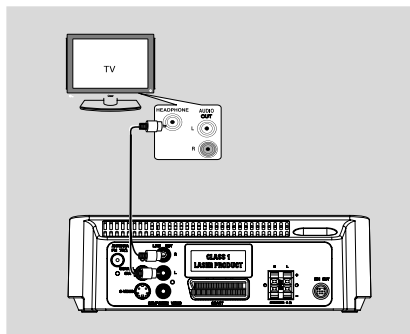

- Для прослушивания телеканалов через данную систему воспользуйтесь кабелем cinch (не входит в комплект) для подключения гнезда **AUX IN** (3,5 мм) к гнезду **HEADPHONE** на телевизоре (с помощью 3,5 мм (диаметр) стереоштекера). Или с помощью кабеля cinch (в комплект не входит) подключите разъем **AUX IN** (3,5 мм) к разъемам аудиовыхода телевизора.

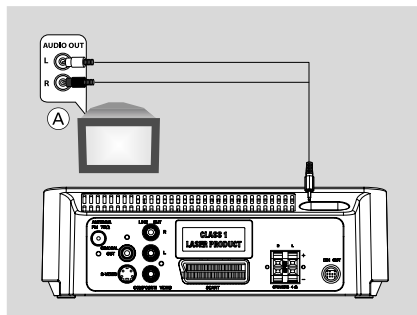

Перед началом работы нажмите кнопку **AUX** на пульте ДУ для выбора в качестве входного источника AUX.

## Использование разъема Scart

- Для подсоединения разъема SCART-OUT системы DVD к соответствующему входному разъему **SCART** телевизора воспользуйтесь предназначенным для этого видео кабелем (не входит в комплект).

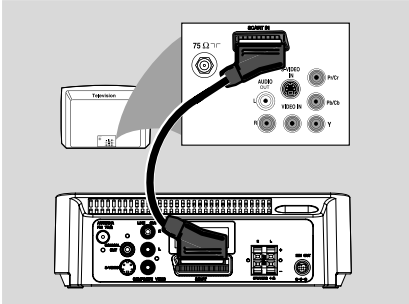

## Использование разъема S-Video

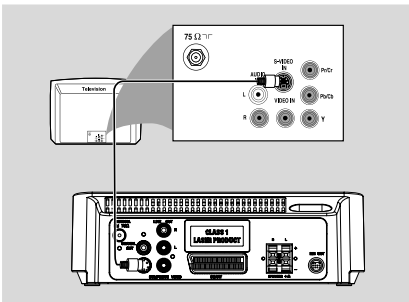

- Используйте кабель S-Video (не входит в комплект поставки) для соединения гнезда **S-VIDEO** системы с входным гнездом S-Video (или гнездом, обозначенным Y/C или S-VHS) в телевизоре.
- Для прослушивания звучания проигрывателя DVD на телевизоре воспользуйтесь аудиокабелями (белый/красный, входят в комплект) для подключения гнезд **LINE OUT (L/R)** проигрывателя DVD к соответствующим гнездам аудиовхода AUDIO IN телевизора.

## Использование дополнительного высокочастотного модулятора

### ВАЖНО!

– Если на телевизоре только один входной разъем антенны (обозначенный как 75 Ом или RF In.), для просмотра DVD на телевизоре необходим высокочастотный модулятор. За сведениями о наличии высокочастотного модулятора и о работе с ним обращайтесь в магазины бытовой электронной техники или в компанию Philips.

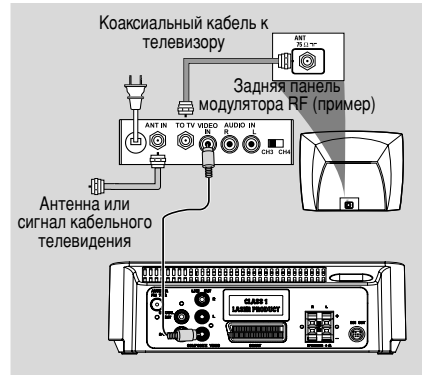

- Подсоедините кабель композитного видео (желтый) к разъему **COMPOSITE VIDEO** проигрывателя DVD и разъему видеовхода высокочастотного модулятора.
- Для соединения разъема RF телевизора и модулятора RF используйте коаксиальный кабель (не входит в поставку).

## Ша 4: Подключение антенны FM

- Подсоедините входящую в комплект поставки антенну для приема сигналов **FM** к разъему FM. Вытяните антенну FM и закрепите ее концы на стене.

## Ша 5: Подключение шнура электропитания

### ВАЖНО!

– Никогда не подсоединяйте и не отсоединяйте какие-либо устройства или компоненты, когда электропитание системы включено.

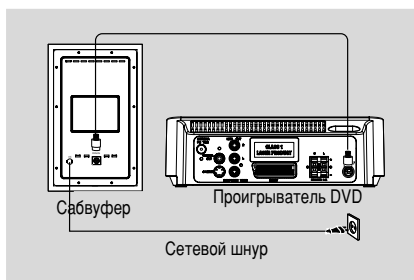

- После того, как все соединения будут правильно выполнены, вставьте вилку шнура электропитания в сетевую розетку.

## Ша 6: Подключение видеомагнитофона или кабельного/спутникового ресивера

### Использование видеомагнитофона для записи дисков DVD

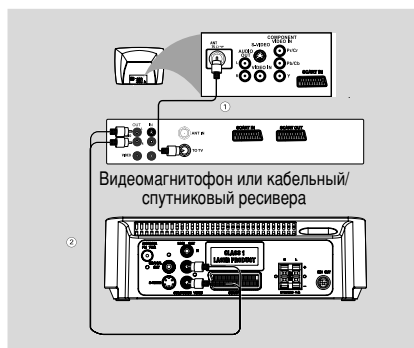

В некоторых DVD применяется защита авторских прав. С помощью видеомагнитофона можно записывать защищенные от копирования диски.

- 1 Подключите разъем системы **COMPOSITE VIDEO** к разъемам VIDEO IN видеомагнитофона.
- 2 Подключите разъемы системы **LINE OUT (L/R)** к разъемам AUDIO IN видеомагнитофона. Это обеспечит возможность создать аналоговую стереозапись (два канала, левый и правый).

## Ша 7: Подключение цифровых аудиоустройств



### Запись (цифровая)

Соедините разъем **COAXIAL OUT** системы с разъемом цифрового входа устройства цифровой записи (например, устройства, совместимого с DTS-Digital Theatre, с декодером Dolby Digital).

Перед началом работы установите **COAXIAL OUTPUT** в соответствии с аудиосоединением.

## Ша 8: Подключение портативного аудиоплеера



### Портативный аудиоплеер (MP3)

Подключите разъем системы AUX к разъему HEADPHONE (диаметр 3,5 мм) портативного аудиоплеера.

Перед началом работы нажмите кнопку **AUX** на пульте ДУ для выбора в качестве входного источника "AUX". Музыка будет воспроизводиться через громкоговорители.

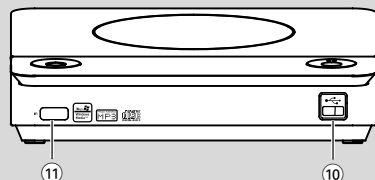
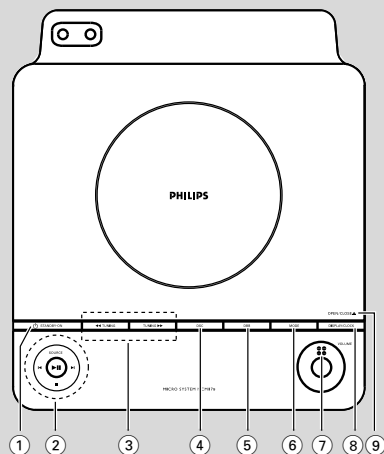

## Кнопки управления системы

### 1 **STANDBY ON** (⏻)

- включает систему или переключает в энергосберегающий/обычный режим ожидания с выводом на дисплей текущего времени.

### 2 **SOURCE**

- выбор источника звука для: DISC/USB/FM/AUX.
- включение системы.

▶|| ..... Используется для запуска и приостановки воспроизведения диска.

■ ..... Используется для остановки воспроизведения диска или для удаления программы.

◀/▶

Disc ..... переходит к предыдущему/следующему разделу/названию/треку.

Tuner ..... используется для выбора сохраненной радиостанции.

clock/timer ..... регулировка минут для часов/таймера

### 3 **TUNING** ◀◀/▶▶

Tuner ..... настройка на радиочастоту.

Disc ..... быстрый поиск вперед/назад на диске с разными скоростями.

clock/timer ..... регулировка часовым для часов/таймера

### 4 **DSC** (Digital Sound Control)

- выбор различных предустановок эквалайзера.

### 5 **DBB** (Dynamic Bass Boost)

- включение или выключение функции усиления басов.

### 6 **MODE**

- выбор различных режимов повтора диска или режим воспроизведения в случайном порядке (для VCD с функцией PBC (управление воспроизведением), PBC необходимо отключить.)

### 7 **VOLUME**

- регулирует уровень громкости.

### 8 **DISPLAY/CLOCK**

Disc ..... отображение текущего состояния и/или сведений о диске.

clock ..... установка функции часов.

### 9 **OPEN/CLOSE**

- Открывает или закрывает лоток для диска.

### 10 **Порт USB**

- для подключения внешнего устройство массовой памяти USB.

### 11 **iR SENSOR**

- Направляйте пульт ДУ на данный сенсор.

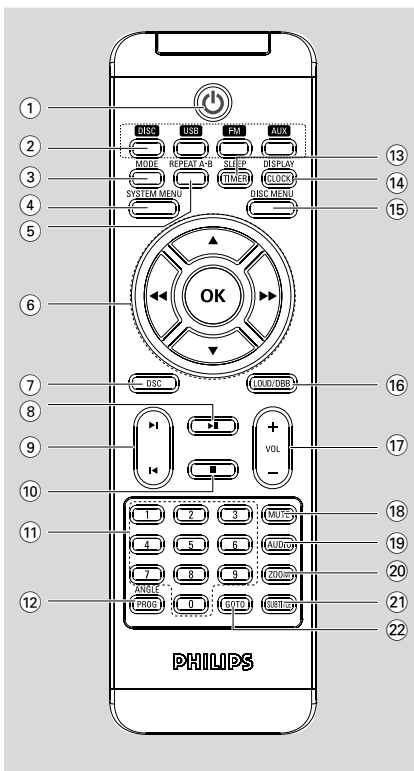

## Пульт дистанционного управления

- ① **⏻**
  - включает систему или переключает в энергосберегающий/обычный режим ожидания с выводом на дисплей текущего времени.
- ② **Кнопки управления источником**
  - выбор источника звука для: DISC/USB/FM/AUX.
  - включение системы.
- ③ **MODE**
  - выбор различных режимов повтора диска или режим воспроизведения в случайном порядке (для VCD с функцией PBC (управление воспроизведением), PBC необходимо отключить.)
- ④ **SYSTEM MENU**
  - Используется для вызова системного меню и выхода из него.

- ⑤ **REPEAT A-B**
  - повторение воспроизведения определенного эпизода внутри раздела или дорожки.
- ⑥ **OK**
  - Используется для выхода или подтверждения пункта меню.
  - Выбор элемента в меню
  - перемещает увеличенную картинку вверх/вниз/налево/направо.
  - ◀◀ / ▶▶
  - Tuner ..... настройка на радиочастоту.
  - Disc ..... быстрый поиск вперед/назад на диске с разными скоростями.
  - clock/timer..... регулировка часовым для часов/таймера
- ⑦ **DSC (Digital Sound Control)**
  - выбор различных предустановок эквалайзера.
- ⑧ **▶▶**
  - Используется для запуска и приостановки воспроизведения диска.
- ⑨ **◀ / ▶**
  - Disc ..... переходит к предыдущему/следующему разделу/названию/треку.
  - Tuner ..... используется для выбора сохраненной радиостанции.
  - clock/timer... ..... регулировка минут для часов/таймера

- ⑩ **■**
  - Используется для остановки воспроизведения диска или для удаления программы.
- ⑪ **Цифровая клавиатура (0-9)**
  - Используется для ввода номера дорожки/заголовка диска.



## 12 ANGLE/PROG

диска с изображениями

..... При воспроизведения компакт-диска с изображениями используется для выбора различных режимов показа слайдов.

DVD ..... установка ракурса камеры для DVD диска (если эта функция доступна).

Tuner ..... программирование избранных станций.

Tuner ..... нажмите и удерживайте кнопку для запуска автоматического программирования предустановок.

Disc/USB ..... программирование избранных дорожек.

## 13 SLEEP/TIMER

- включение/выключение или установка таймера отключения.
- включение/выключение или установка таймера включения.

## 14 DISPLAY/CLOCK

Disc ..... отображение текущего состояния и/или сведений о диске.

clock ..... установка функции часов.

## 15 DISC MENU

- DVD: Используется для вызова меню содержания диска и выхода из него.
- для VCD/SVCD, переключение между параметрами функции PBC: ON (Вкл) и OFF (Выкл).

## 16 LOUD/DBV

- включает и выключает автоматическую регулировку громкости.
- усиление басов.

## 17 VOL +/-

- регулирует уровень громкости.

## 18 MUTE

- для отключения и включения звука.

## 19 AUDIO

VCD

- установка звуковых режимов: стерео, моно левый, моно правый или смешанный моно.

DVD

- выбирает язык звуковой дорожки.

## 20 ZOOM

- увеличение и уменьшение изображения.

## 21 SUBTITLE

- Вызов меню языков субтитров.

## 22 GOTO

- Disc: осуществляет быстрый поиск на диске путем ввода времени, названия, раздела или трека.

### *Примечания для датчика дистанционного управления:*

- Сначала следует выбрать источник звука, который вы намереваетесь прослушивать, путем нажатия одной из кнопок выбора источника, находящихся на датчике дистанционного управления (например, DISC или TUNER, и т.д.).
- Затем выберите желаемую функцию **►**, **◀**, **▶**).

## Ша 1: Пульт дистанционного управления

### ВАЖНО!

- Перед началом использования пульта ДУ, удалите защитный пластмассовый язычок, как показано на рис. ниже
- Если пульт ДУ работает неправильно или диапазон его работы уменьшился, установите новую батарею типа CR2025.



Вытащите пластиковую защитную пластину  
пластиковую защитную пластину.

- 1 Нажмите, чтобы открыть батарейный отсек.
- 2 Соблюдая полярность, вставьте новую батарею.
- 3 Снова нажмите на батарейный отсек, чтобы закрыть его.

### Использование пульта ДУ для управления системой

- 1 Направьте пульт ДУ прямо на сенсор ДУ (iR), находящийся на передней панели.
- 2 Выберите нужный источник, нажав на клавиши выбора источника на пульте.
- 3 Затем выберите желаемую функцию (например ►►, ◀◀, ►).

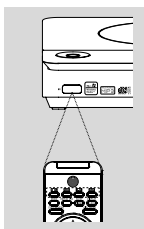

### ВАЖНО!

- Вынимайте батареи, если они разряжены, или если пульт ДУ не будет использоваться в течение продолжительного времени.
- В батареях содержатся химические вещества, поэтому их следует утилизировать должным образом.

## Ша 2: Настройка телевизора

### ВАЖНО!

Убедитесь в том, что сделаны все необходимые подключения. (см. раздел "Подключение – Подключение телевизора")

- 1 Включите DVD-систему и выберите источник диска DISC. (см. стр. "Включения/выключения системы").
- 2 Включите телевизор и установите подходящий для видео входа канал. Убедитесь в том, что диск обращен этикеткой вверх. Двухсторонний диск нужно устанавливать так, чтобы была обращена вверх та сторона, которая будет просматриваться.  
→ Как правило, этот канал находится между каналами с самыми низкими и самыми высокими номерами и может называться FRONT, A/V IN, или VIDEO. Более подробные сведения ищите в руководстве по телевизору.  
→ Можно найти этот канал, перейдя к каналу 1, а затем повторно нажимая кнопку понижения номера канала до тех пор, пока не увидите канал Video In.  
→ Аналогично, на пульте ДУ может находиться специальная кнопка или переключатель для выбора различных видеорежимов.

### Выбор цветовой системы, соответствующей телевизору

Этот проигрыватель DVD поддерживает обе системы NTSC и PAL. Для воспроизведения диска DVD на данном проигрывателе, должны совпадать цветовые системы диска, телевизора и проигрывателя DVD.

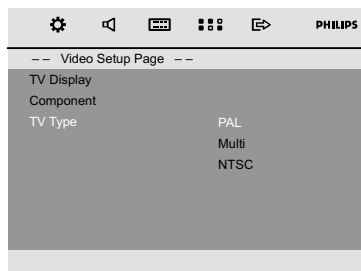

- 1 В режиме диска нажмите кнопку **SYSTEM MENU**.
- 2 Воспользуйтесь кнопкой ◀◀/▶▶ / ▼ / ▲ на пульте ДУ для перемещения по меню.  
→ Перейдите к пункту "Video Setup Page" и нажмите кнопку ▼.  
→ Перейдите к пункту "TV TYPE" и нажмите кнопку ►►.

## **PAL**

– выберите этот параметр, если телевизор имеет систему цвета PAL. Видеосигнал диска системы PAL и выходной сигнал будут переведены в формат NTSC.

## **NTSC**

– если телевизор работает в системе NTSC. Видеосигнал диска системы PAL и выходной сигнал будут переведены в формат NTSC.

## **MULTI**

– Выберите этот пункт, если подключенный телевизор поддерживает и NTSC, и PAL (универсальная система). Формат видеовыхода будет соответствовать видеосигналу диска.

- 3 Выберите пункт и нажмите кнопку **OK**.

→ На экране может появиться сообщение о подтверждении дальнейшей установки. Следуйте появляющимся на экране инструкциям для перехода к подтверждению или отмене.

### **Обязательно просматривайте инструкции**

Нажмите **SYSTEM MENU**.

## Компонента

Установите видеовыход в соответствии с подсоединением видеокабелей.

- 1 В режиме диска нажмите кнопку **SYSTEM MENU**.

- 2 Воспользуйтесь кнопкой ◀◀/▶▶ / ▼ / ▲ на пульте ДУ для перемещения по меню.

→ Перейдите к пункту "Video Setup Page" и нажмите кнопку ▼.

→ Перейдите к пункту "Component" и нажмите кнопку ▶▶.

## **S-VIDEO**

– Выберите пункт S-VIDEO, если выход SVIDEO подключен к телевизору через разъем S-VIDEO.

## **SCART**

– Выберите пункт SCART, если выход SCART подключен к телевизору через разъем SCART.

- 3 Выберите пункт и нажмите кнопку **OK**.

### **Обязательно просматривайте инструкции**

Нажмите **SYSTEM MENU**.

## **Ша 3: Выбор языка**

Вы можете выбрать языковые настройки, чтобы Микро-Система DVD автоматически переключалась на выбранный язык всякий раз, когда Вы вставляете диск. Если выбранный язык отсутствует на диске, вместо него будет использоваться язык, установленный по

умолчанию. Однако язык меню Мини-Системы DVD не может быть изменен, если он уже выбран.

## Настройки языка OSD

- 1 В режиме диска остановите воспроизведение и нажмите кнопку **SYSTEM MENU**
- 2 Воспользуйтесь кнопкой ◀◀/▶▶ / ▼ / ▲ на пульте ДУ для перемещения по меню.  
→ Перейдите к пункту "General Setup Page" и нажмите кнопку ▼.  
→ Перейдите к пункту "OSD Lang" и нажмите кнопку ▶▶.
- 3 Нажмите кнопку ▼ / ▲ для выбора языка и нажмите кнопку **OK**.

### **Обязательно просматривайте инструкции**

Нажмите **SYSTEM MENU**.

## Настройка звука, субтитров и языка дискового меню

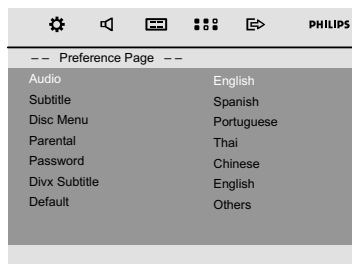

- 1 В режиме диска остановите воспроизведение и нажмите кнопку **SYSTEM MENU**
- 2 Воспользуйтесь кнопкой ◀◀/▶▶ / ▼ / ▲ на пульте ДУ для перемещения по меню.  
→ Перейдите к пункту "Preference Page" и нажмите кнопку ▼.  
→ Перейдите к одному из следующего и нажмите кнопку ▶▶.  
– {AUDIO} (АУДИО)  
– {SUBTITLE} (СУБЗАГОЛОВОК)  
– {DISC MENU} (МЕНЮ ДИСКА)
- 2 Нажмите кнопку ▼ / ▲ для выбора языка и нажмите кнопку **OK**.

### **Обязательно просматривайте инструкции**

Нажмите **SYSTEM MENU**.

## ВАЖНО!

- выполните все подключения до начала работы с системой.
- Когда проигрыватель внезапно попадает из холодного места в теплое, на поверхности линзы может конденсироваться влага. При этом воспроизведение диска невозможно. Оставьте проигрыватель в теплом месте, пока влага не испарится.

## Включения/выключение системы

- В режиме ожидания/режиме ожидания Eco Power нажмите кнопку **STANDBY-ON** (⏻) или **SOURCE** устройства или **DISC, USB, FM** или **AUX** на пульте ДУ для включения системы.
  - Система переключится на выбранный или последний выбранный источник.

## Переключение системы в режим ожидания

- В режиме включенного питания нажмите и отпустите кнопку **STANDBY-ON** (⏻) (⏻ на пульте ДУ).
  - Отобразятся часы. Или, время часов не было установлено, отобразится индикация "--:--".

## Временное отключение звука

- В режиме включенного питания нажмите и удерживайте кнопку **STANDBY-ON** (⏻) (⏻ на пульте ДУ).
  - Выдаётся "ECO POWER".
  - На передней панели загорится индикатор режима Eco-power (⏻).
  - ЖК-экран будет пустым.

### Полезный совет:

- Нажмите и удерживайте кнопку (⏻) на пульте ДУ (или на устройстве) для переключения между режимом ожидания Eco-power и обычным режимом ожидания.

## Экономичный автоматический резервный режим

Система позволяет использовать экономичный резервный режим; она автоматически переключается в режим Eco через 15 минут после того, как закончилась лента или CD, и управление не задействовано.

## Регулировка громкости

Для увеличения или уменьшения уровня громкости подкручивайте рукоятку **VOLUME** (или Нажмите **VOL +/-** на датчике дистанционного управления).

→ На дисплее ненадолго отобразится индикация **DBL** (Громкость) и значение громкости от 0 до 31 (индикации **MIN** или **MAX** отображаются при установке максимального или минимального уровня громкости).

## Временное отключение звука

- Нажмите **MUTE** на датчике дистанционного управления.
  - Воспроизведение продолжится без звука, а на дисплее появится "MUTE".
- Для включения воспроизведения звука, Вы можете:
  - Нажмите **MUTE**;
  - Отрегулируйте громкость.
  - изменить источник.

## Регулировка звучания

### DBB (Dynamic Bass Boost)

В режиме DBB увеличивается полоса воспроизводимых низких частот.

- Нажмите **LOUD/DBB** на пульте дистанционного управления для включения/выключения функции DBB.
  - Если эта функция выключена, то на дисплее показывается надпись "DBB".

### Полезный совет:

- Некоторые диски записаны с высоким уровнем модуляции, что вызывает искажения при большой громкости. В этом случае отключите режим DBB или уменьшите громкость.

### DSC (Digital Sound Control)

DSC создает особый тип предварительной настройки эквалайзера звука.

- Нажимайте кнопку DSC для выбора: CLASSIC (default), ROCK, JAZZ, POP.

### LOUDNESS (Громкость)

Функция LOUDNESS позволяет системе автоматически увеличивать звуковые эффекты верхних и нижних частот при низком уровне громкости (чем больше громкость, тем меньше увеличиваются верхние и низкие частоты).

- Нажмите и удерживайте на пульте ДУ кнопку **LOUD/DBB** для включения/отключения функции LOUDNESS (Тонкомпенсация).
  - Значок (🔊) появится/исчезнет после включения/выключения этой функции.

## ВАЖНО!

- Во избежание повреждения проигрывателя не нажимайте на лоток для дисков. Это может привести к повреждению проигрывателя.
- Во избежание повреждения системы DVD запрещается передвигать проигрыватель во время воспроизведения.
- В зависимости от диска DVD или видео компакт-диска некоторые операции могут выполняться по-разному или с ограничениями.

## Проигрываемые диски

На данной системе можно проигрывать:

- Цифровые видеодиски (DVD)
- Видеодиски (VCD)
- Супер видеодиски (SVCD) и аудио-видеодиски (AVCD)
- Цифровые видеодиски + перезаписываемые (DVD+RW)
- Финализация записываемого DVD (DVD+R)
- Компакт-диски (CD)
- Диски MP3, файлы изображений (Kodak, JPEG) на диске CD-R(W)
- Диски формата ISO 9660 и формата UDF
- Поддерживаемые частоты воспроизведения: 32 кГц, 44,1 кГц, 48 кГц
- Разрешение формата JPEG поддерживает до 3073 x 2048
- Поддерживаемые скорости передачи: 32~256 (кбит/с), переменная скорость передачи (средняя скорость 128 кбит/с)
- Файлы DivX на CD-R (W)/DVD+R(W):
  - DivX 3/4/5

## Коды региона

Для воспроизведения системой дисков DVD на они должны иметь метку **ALL** или **Region 2**. Нельзя проигрывать диски с меткой для других регионов.



*Полезные советы:*

- Если при проигрывании диска возникают неполадки, извлеките диск и попробуйте воспроизвести другой. Система DVD не будет воспроизводить неправильно отформатированные диски.



## Воспроизведение дисков

- 1 Для DVD и VCD необходимо, чтобы система была правильно подключена к телевизору, а телевизор включен и настроен на канал входа видеосигнала.
- 2 Один или несколько раз нажмите кнопку **SOURCE** на системе для выбора режима DVD (или кнопку **DISC** на пульте ДУ).  
→ Убедитесь в том, что диск обращен этикеткой вверх. Двухсторонний диск нужно устанавливать так, чтобы была обращена вверх та сторона, которая будет просматриваться.
- 3 Чтобы открыть лоток диска, нажмите кнопку **OPEN/CLOSE** сверху системы.
- 4 Вставьте диск этикеткой вверх и закройте лоток диска.
- 5 Воспроизведение начнется автоматически.  
→ Если на экран телевизора выведено меню диска, обратитесь к разделу "Использование меню диска" на следующей странице.  
→ В случае блокировки диска функцией ограничения просмотра необходимо ввести пароль из шести цифр.

### Чтобы приостановить воспроизведения

- Нажмите ► || .  
→ На экране телевизора отобразится значок "||".
- Для возобновления воспроизведения нажмите ► || еще раз.

### Чтобы остановить воспроизведение

- Нажмите ■.

## Использование меню диска

- 1 На пульте ДУ нажмите **DISC MENU**.  
→ Если для текущего заголовка записано меню, это меню появится на экране. В противном случае отобразится меню диска.
- 2 С помощью кнопок ◀◀ / ▶▶ / ▼ / ▲ выберите требуемый заголовок или раздел, а затем нажмите ► || или **OK**.  
→ Воспроизведение начнется с выбранной записи или раздела.
- 3 Нажмите кнопку **DISC MENU** на пульте ДУ для перехода в меню диска.

### Полезные советы:

- Если на DVD нет меню записи или главного меню, эта кнопка служит для запуска воспроизведения с первой дорожки.

## Управление воспроизведением-PBC

Функция PBC позволяет с помощью меню на экране произвольно выбирать записи для воспроизведения.

- Нажмите кнопку **DISC MENU** для переключения между опциями PBC ON ( PBC Вкл ) и PBC OFF ( PBC Выкл ).

### При воспроизведении диска с функцией PBC

- Если "PBC OFF" выключено, система автоматически запустит воспроизведение диска.
- Если "PBC ON" включено, на телеэкране появится меню PBC (при его наличии). Для ввода выбранного значения используйте **цифровую клавиатуру (0-9)**.

### Полезные советы:

- Для дисков DVD/CD/MP3/DivX эта функция недоступна.

## Возобновление воспроизведения

- Во время воспроизведения нажмите кнопку ■ для остановки в режиме возобновление, затем нажмите кнопку ► || для запуска воспроизведения с места остановки.

### Отмена режима возобновления воспроизведения.

- В положении "стоп" снова нажмите кнопку ■ для полной остановки воспроизведения. Или откройте дверцу диска, или переведите систему в режим ожидания.

## Выбор и поиск

Переход к следующему названию (треку)/разделу

### DVD/VCD/CD/MP3:

- Во время воспроизведения нажмите и отпустите кнопку ◀ / ▶ для выбора предыдущей или следующей дорожки/раздела.

### Или

Воспользуйтесь кнопками цифровой клавиатуры на пульте ДУ для прямого ввода номера дорожки.  
→ После выбора воспроизведение автоматически начнется с начала выбранной дорожки.

### Полезные советы:

- У некоторых VCD только одна дорожка, поэтому выбор дорожки или ввод неверного значения будет игнорироваться.
- Если установлен повтор воспроизведения раздела (дорожки), нажатие этой кнопки приведет к повторному воспроизведению этого же раздела (дорожки) с начала.

## Быстрый переход вперед/назад

### DVD/VCD/DivX/WMA/MP3:

- 1 Во время воспроизведения последовательно нажимайте кнопку ◀◀ / ▶▶ выбора быстрого поиска вперед или назад.
- 2 Для возобновления нормального воспроизведения нажмите кнопку ▶ II. Или последовательно нажимайте кнопку ◀◀ / ▶▶ до появления на экране значка “▶”.

*Полезные советы:*

– Быстрый поиск вперед/назад доступен в пределах одной дорожки.

## Замедленное воспроизведение вперед/назад

### DVD/VCD:

- 1 Во время воспроизведения последовательно нажимайте кнопку ▲ / ▼ для выбора замедленного воспроизведения вперед или назад.
- 2 Для возобновления нормального воспроизведения нажмите кнопку ▶ II. Или последовательно нажимайте кнопку ▲ / ▼ до появления на экране значка “▶”.

*Полезные советы:*

– Для дисков VCD/DivX замедленное воспроизведение невозможно.

## Различные режимы воспроизведения: REPEAT, SHUFFLE и REPEAT A-B REPEAT

### REPEAT

#### DVDs/VCD/CD/MP3

- Во время воспроизведения последовательно нажимайте кнопку **MODE** системы для выбора необходимых режимов повтора воспроизведения. → Для VCD с функцией PBC, необходимо отключить PBC.

#### DVDs

**CHAPTER REPEAT:** Повтор текущего раздела

**TITLE REPEAT:** Повтор текущей записи

**REPEAT ALL:** Повторное воспроизведение всех записей

**SHUFFLE:** Воспроизведение в случайном порядке

**REPEAT OFF:** Выключение режима воспроизведения

#### VCDs/SVCDs/CDs

**REPEAT TRACK:** Повтор текущей дорожки

**REPEAT ALL:** Повтор всех дорожек

**SHUFFLE:** Воспроизведение в случайном порядке

**REPEAT OFF:** Выключение режима воспроизведения

#### MP3/WMA/JPEG/DivX

**REPEAT ONE:** Повтор текущей дорожки

**REPEAT ALL:** Повтор всех дорожек

**SHUFFLE:** Воспроизведение в случайном порядке

**REPEAT OFF:** Выключение режима воспроизведения

- Для возврата к нормальному воспроизведению последовательно нажимайте кнопку **MODE**, пока индикация различных режимов воспроизведения не исчезнет.

### В режиме случайного воспроизведения:

- Нажмите кнопку ▶I для выбора другой дорожки в случайном порядке.
- Нажмите кнопку ■ для остановки воспроизведения в случайном порядке.

### Для отмены режима воспроизведения в случайном порядке:

- Последовательно нажимайте кнопку **MODE** для выбора Repeat off (Повтор выкл.) для отмены режима воспроизведения в случайном порядке.

*Полезные советы:*

- В режиме **Tuner** или **AUX** эта кнопка неактивна.
- Если открыть лоток диска, функция повтора/воспроизведения в случайном порядке автоматически отменяется.

## Режим многократного воспроизведения выбранного фрагмента

Существует возможность включить режим многократного воспроизведения выбранного фрагмента в разделе/ дорожке.

- 1 На выбранной начальной точке на пульте ДУ нажмите кнопку **REPEAT A-B**
- 2 Для выбора конечной точки еще раз нажмите кнопку **REPEAT A-B**.  
→ С этого момента выбранный фрагмент будет воспроизводиться многократно.
- 3 Чтобы вернуться в нормальный режим воспроизведения, нажмите **REPEAT A-B** еще раз.

*Полезные советы:*

- Фрагмент между A и B может задаваться только в пределах одного раздела/дорожки.

## Программирование избранных дорожек/разделов

Содержимое диска можно воспроизводить в нужной последовательности.

### DVD/VCD/SVCD/CD/CDG

- 1 Нажмите кнопку **PROG** на пульте ДУ.

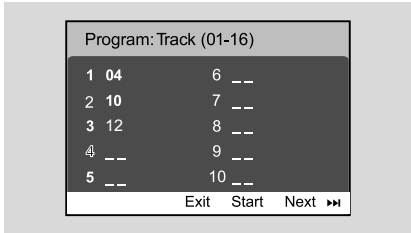

- 2 Воспользуйтесь кнопками цифровой клавиатуры для ввода номеров дорожек /разделов в необходимом порядке. (Необходимо ввести две цифры, например, 06).

→ Если общее количество дорожек для программирования превышает десять, выберите в экранном меню пункт {NEXT} (Далее) и нажмите кнопку **OK** (или нажмите кнопку X на пульте ДУ) для входа в следующую страницу программирования.

→ Для удаления дорожки/раздела из меню программирования выделите дорожку/раздел и нажмите кнопку **OK**.

- 3 Выберите пункт {Start} (Пуск) для воспроизведения программы.
- 4 Для остановки воспроизведения нажмите кнопку **■**.
- 5 Для выхода из режима программирования дважды нажмите кнопку **■**.

### MP3/WMA/JPEG

- 1 Нажмите кнопку **▼ / ▲** для выбора дорожки/изображения в меню диска. Затем нажмите кнопку **PROG**, чтобы добавить дорожку/изображение в список воспроизведений.  
→ Сообщение Add To Playlist (Добавить в список воспроизведения) появится в меню диска.
- 2 Три раза нажмите кнопку **DISC MENU**, появится меню программирования списка воспроизведений.
- 3 Нажмите кнопку **▼ / ▲** для выбора дорожки/изображения в меню диска. Затем нажмите кнопку **PROG**, чтобы добавить дорожку/изображение в список воспроизведений.
- 4 Нажмите кнопку **▼ / ▲** для выбора дорожки/изображения в меню диска и нажмите кнопку **OK** для запуска воспроизведения.

→ Можно выбрать дорожку/изображение и нажать кнопку **PROG** для удаления выбранного из списка воспроизведения программы.

- 5 Нажмите кнопку **STOP** для остановки запрограммированного воспроизведения.
- 6 Нажмите кнопку **DISC MENU** для возврата в меню диска.

*Полезные советы:*

- На DVD/VCD/SVCD/CD/CDG можно сохранить максимум 20 дорожек.
- На MP3/WMA/JPEG можно сохранить максимум 100 дорожек.

## Отображение информации

В режиме диска, последовательно нажимайте кнопку **DISPLAY/CLOCK** для выбора следующей отображаемой информации:

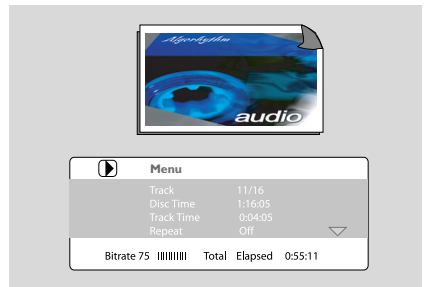

## Переход к другому заголовку/разделу

Некоторые диски могут иметь более одного заголовка или раздела. Если диск содержит меню заголовков или разделов, можно начать воспроизведение с выбранного заголовка/раздела.

- 1 Нажмите кнопку **DISPLAY/CLOCK** для отображения названия диска и раздела.
- 2 Воспользуйтесь кнопкой **▼ / ▲** для выделения элемента и нажмите кнопку **OK**.
- 3 Воспользуйтесь кнопками цифровой клавиатуры для выбора необходимого номера записи/дорожки.
- 4 Нажмите кнопку **DISPLAY/CLOCK** для выхода из меню информации диска.

*Полезные советы:*

- Выбор заголовка или раздела невозможен при воспроизведении некоторых дисков.



## Просмотр с другого ракурса

Если воспроизводимый диск DVD записан с нескольких углов, эта функция позволяет просматривать изображение с различных ракурсов. Выбор ракурса обусловлен форматом диска.

- 1 Нажмите кнопку **DISPLAY/CLOCK** для выхода из меню информации диска.
- 2 Нажмите кнопку **▼ / ▲** для выбора пункта Angle (Угол) и нажмите кнопку **OK**.
- 3 Воспользуйтесь кнопками цифровой клавиатуры для выбора необходимого ракурса.
- Или можно сразу нажать кнопку **ANGLE** для смены ракурсов просмотра.

## ZOOM

Функция увеличения позволяет увеличивать изображение видео/ JPEG во время воспроизведения.

### DVDs/VCDs

- Последовательно нажимайте кнопку **ZOOM** для изменения масштаба увеличения.  
2X -->3X -->4X -->1/2X-->1/3X--> 1/4X

### JPEG

- Последовательно нажимайте кнопку **ZOOM** для изменения масштаба увеличения.  
100% -->125%-->150%-->200%-->75%-->50%
- Для перемещения по увеличенному изображению используйте кнопки **◀▶ / ▲ / ▼**.
- Последовательно нажимайте кнопку **ZOOM** для выхода из режима увеличения.

## AUDIO

### DVDs

- Последовательно нажимайте кнопку **AUDIO** на пульте ДУ для выбора необходимого языка звуковой дорожки.  
→ Доступность этой функции зависит от диска.

### VCDs

- Последовательно нажимайте кнопку **AUDIO** для выбора аудиосопровождения отображаемого на телеэкране.

**STEREO, MONO LEFT, MONO RIGHT**  
для **MIX MONO**

## Субтитры

- Нажимайте кнопку **SUBTITLE**, чтобы выбрать подходящий язык субтитров.

## Воспроизведение диска MP3/диска с изображениями (Kodak, JPEG)

### ВАЖНО!

**Вам необходимо включить телевизор и установить подходящий для видеовхода канал.**

### Диск MP3/JPEG Picture

- 1 Установите диск MP3/Picture (JPEG)  
→ Время считывания диска может превышать 30 секунд при сложной системе папок/конфигурации файлов.  
→ На экране телевизора появится меню диска.
- 2 Выберите в меню дорожку и нажмите кнопку **OK** для запуска воспроизведения.
- Для MP3/WMA: воспроизведение начнется автоматически.

### (меню диска MP3)

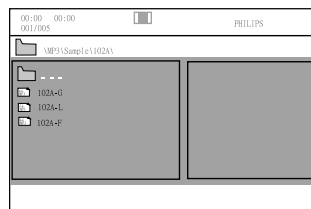

- 3 Во время воспроизведения музыки нажмите кнопку **▲ / ▼** или воспользуйтесь кнопками цифровой клавиатуры для выбора необходимого файла изображения в меню диска и нажмите кнопку **OK**.  
→ Если главное меню диска содержит папки, используйте кнопки **▲ / ▼** для выбора нужной папки и нажмите кнопку **OK**, чтобы ее открыть.
- 4 Нажмите кнопку **◀ / ▶** для выбора предыдущей/следующей дорожки.
- 5 Для остановки одновременного воспроизведения нажмите кнопку **DISC MENU**, затем **STOP**.

## Если меню диска MP3 закрыто

- В режиме воспроизведения нажмите кнопку ◀ или ▶ для выбора предыдущей/следующей дорожки.

*Полезные советы:*

– В режиме закрытого меню поиск альбомов невозможен.

- 6 Во время воспроизведения дисков JPEG или Kodak Picture последовательно нажимайте кнопку **PROG** для выбора различных эффектов сканирования. Можно выбрать из 16 эффектов сканирования. Выбранный эффект сканирования отображается на телевизоре.

## Одновременное воспроизведение музыки MP3 и изображений JPEG

Если диск содержит как файлы MP3, так и файлы JPEG, можно создать музыкальное слайд-шоу.

- 1 Вставьте диск MP3/WMA с музыкальными записями и изображениями.
- 2 Выберите в меню дорожку и нажмите кнопку **OK** для запуска воспроизведения.
- 3 Во время воспроизведения музыки нажмите кнопки ▼ / ▲ для выбора необходимого файла изображения в меню диска и нажмите кнопку **OK**.
  - Файлы изображений будут воспроизводиться, пока не будет исчерпано содержимое папки.
  - Воспроизведение музыки будет продолжаться и повторится по окончании выбранного альбома, списка воспроизведений или дорожки.
- 4 Для остановки одновременного воспроизведения нажмите кнопку **DISC MENU**, затем **STOP**.

### Диск Kodak Picture

- 1 Установите диск Kodak Picture.
  - Время считывания диска может превышать 30 секунд при сложной системе папок/конфигурации файлов.
- 2 Нажмите кнопку ■ во время воспроизведения.
  - На экране телевизора отображаются 12 миниатюр.

(пример меню диска)

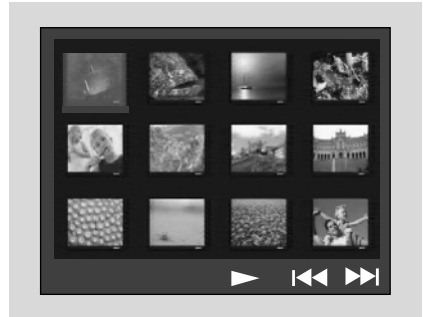

- 3 Нажмите ◀ / ▶ для отображения на экране других картинок на предыдущей/следующей странице.
- 4 Используйте ◀ ▶ ▲ ▼ для выделения одной из картинок и нажмите **OK**.
- 5 Нажмите **PROG** для начал воспроизведения/демонстрации слайдов.

## Во время воспроизведения можно выполнять следующие действия:

- Нажмите ◀ или ▶ для выбора другого файла в текущей папке.
- Нажмите ◀◀ / ▶▶ / ▲ / ▼ на пульте дистанционного управления для вращения/переворачивания файлов изображения.
- Последовательно нажимайте кнопку **ZOOM** для увеличения или уменьшения изображения.
- Нажмите кнопку ▶|| для приостановки/возобновления воспроизведения.

*Полезные советы:*

- Из-за особенностей записи звука в цифровом формате Digital Audio MP3 (DAM) будет воспроизводиться только цифровой аудиоматериал.
- При воспроизведении дисков MP3 время от времени могут быть слышны щелчки.
- Для мультисессионных дисков с различными форматами считывается и воспроизводится только первая сессия.

## Воспроизведение диска Divx

Данное устройство поддерживает воспроизведение фильмов Divx, которые можно скопировать с компьютера на записываемые диски. Дополнительно см. в {DVD Menu Operations} (Использование меню DVD) - Divx(R)VOD Code (Код DivX(R)VOD).

- 1 Установите диск Divx.
- 2 С помощью кнопок ◀◀ / ▶▶ / ▼ / ▲ перейдите к записи, которую необходимо воспроизвести.
- 3 Нажмите кнопку **OK** для запуска воспроизведения.

### Во время воспроизведения

- Если на диске Divx имеются субтитры на нескольких языках, то можно нажать кнопку SUBTITLE на пульте ДУ для смены языка субтитров.
- Если запись Divx имеет несколько языков воспроизведения, можно нажать кнопку AUDIO на пульте ДУ для смены языка.
- Нажмите кнопки ◀◀ / ▶▶ на пульте ДУ для запуска быстрого поиска вперед и назад.
- Несколько раз нажмите кнопку **DISPLAY/ CLOCK**, пока не появится меню поиска по времени. Введите время начала воспроизведения.  
→ Воспроизведение начнется с выбранного момента.

#### Полезный совет:

- Файлы субтитров с расширениями .srt, .smi, .sub, .ssa, .ass поддерживаются, но не отображаются в меню навигации файлов.
- Подзаголовок имени файла должен быть таким же, как имя файла фильма.
- Длина отображаемых субтитров не должна превышать 45 символов.

## ОСНОВНЫЕ ФУНКЦИИ

- 1 Нажмите **SYSTEM MENU** для входа в Setup Menu (меню настроек).
- 2 Нажмите **◀◀/▶▶** для выбора настраиваемой страницы.
- 3 Нажмите **▲/▼** для выделения параметра.
- 4 Войдите в подменю нажатием **▶▶** или **OK**.
- 5 Перемещайте курсор, нажимая **▲/▼** для выделения выбранного пункта.  
→ В случае настройки значений, нажмите **▲/▼** для изменения значений.
- 6 Нажмите клавишу **OK** для подтверждения.

Чтобы вернуться к предыдущему меню

- Нажмите **◀◀**.

Обязательно просматривайте инструкции

- Нажмите **SYSTEM MENU**.  
→ Настройка будет сохранена в памяти плеера, даже если плеер выключен.

Полезные советы:

– Некоторые System Menu Options (функции системного меню) описаны в "Первые шаги".

## General Setup Page (Страница общей настройки)

Опции Страницы общей настройки: OSD Lang (Язык меню), Screen Saver (Заставка) и Divx VOD.

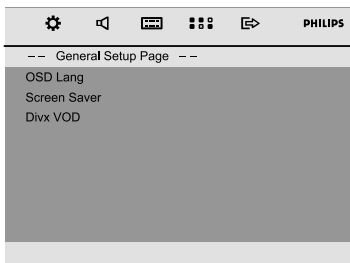

### OSD Lang (Язык меню)

См. "Первые шаги-Ша 3: Выбор языка".

### Screen Saver (Заставка)

Данная функция используется для включения и выключения экранной заставки.

## DIVX VOD

Philips предоставляет вам регистрационный код Divx® VOD (видео по требованию), который позволяет брать напрокат и покупать видеоматериалы через службу Divx® VOD [www.divx.com/vod](http://www.divx.com/vod). Все видеофайлы, загруженные с Divx® VOD, могут воспроизводиться только на данном устройстве.

Для входа в подменю нажмите кнопку **▶▶** или **OK**, затем снова нажмите **OK** для отображения кода регистрации.

## Audio Setup Page (Страница Установки Аудио)

Опции Страницы Установки Аудио: Night Mode (Ночной режим), Digital Output (Цифровой выход) и Dolby Digital Setup (Настройка Dolby Digital).

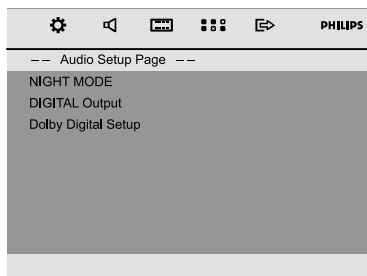

### Night Mode (Ночной режим)

→ **OFF**: Установка полного диапазона пространственного звука.

→ **ON**: Выравнивание громкости звучания.

Резкие звуки будут смягчены, а тихие звуки усилены в удельном весе до слышимого уровня. Эта функция доступна только для фильмов с режимом Dolby Digital.

### Digital Output (Цифровой выход)

→ **Digital off**: Выключает цифровой выход.

→ **Digital / Raw**: При подключении разъема DIGITAL OUT(COAXIAL или OPTICAL) к многоканальному декодеру/приемнику.

→ **SPDIF / PCM**: Только если приемник не может декодировать многоканальный аудиосигнал.

## Dolby Digital Setup (Настройка Dolby Digital)

Опции страницы настройки Dolby Digital: Dynamic (Динамический).

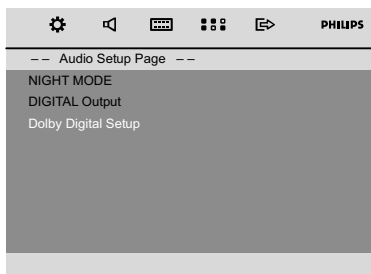

### Динамический

Оптимизация выхода сигнала динамического звука. Пиковые громкости уменьшаются, что дает возможность смотреть любимый фильм, не беспокоя окружающих.

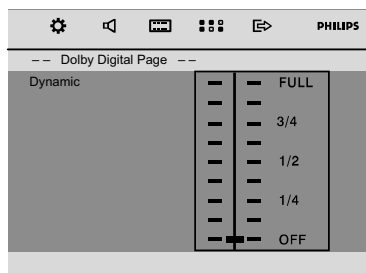

→ Уровни динамического звучания: FULL (полный), 3/4, 1/2, 1/4 и OFF (Выкл.).

*Примечание.*

– В этом проигрывателе DVD аудиовыход объемного DTS не доступен.

## Video Setup Page (Страница Установки Видео)

Опции страницы Установки Видео: TV Display (Тв Дисплей), Component (Компонент) и TV Type (Тип телевидения).

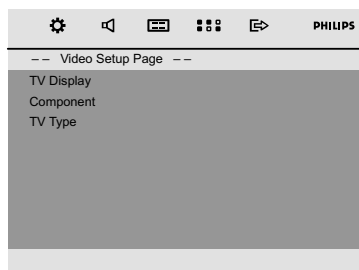

### TV Display (Тв Дисплей)

Выберите формат экрана подключаемого телевизора. Если на диске DVD не предусмотрен выбор формата кадра, формат кадра изменить нельзя.

→ **4:3** (panscan): Если у вас обычный телевизор и вы хотите, чтобы обе стороны картинки были обрезаны или отформатированы под размер экрана вашего телевизора.

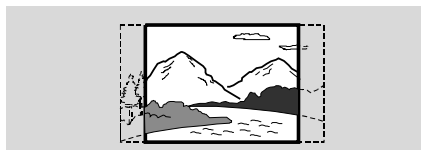

→ **4:3** (letterbox): Если у вас обычный телевизор. В этом случае на экране отображается широкая картинка с черными полосами по верхнему и нижнему краям телеэкрана.



→ **16:9**: Если у вас широкоэкранный телевизор.



## Component (Компонент)

Установите видеовыход в соответствии с подсоединением видеокабелей. Этот параметр устанавливать не требуется, если телевизор подсоединен к микросистеме DVD при помощи разъема **COMPOSITE VIDEO**.

→ **S-VIDEO**: Выберите этот параметр, если телевизор подключен к микросистеме DVD с помощью разъема.

→ **SCART**: В случае подсоединения видеовыхода к телевизору при помощи разъема SCART.

## TV Type (Тип телевидения)

См. "Первые шаги-Ша 2: Настройка телевизора ВАЖНО!".

## Preference Page (Страница предпочтений)

Опции страницы предпочтений: Audio (Аудио), Subtitle (Субтитры), Disc Menu (Меню диска), Parental (Ограничение просмотра), Password (Пароль), Divx Subtitle (Субтитры Divx) и Default (По умолчанию).

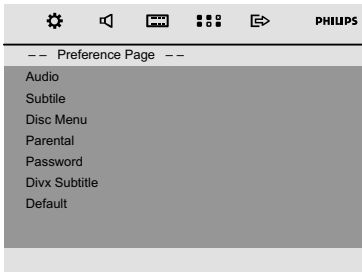

## Audio (Аудио)

См. "Первые шаги-Ша 3: Выбор языка".

## Subtitle (Субтитры)

См. "Первые шаги-Ша 3: Выбор языка".

## Disc Menu (Меню диска)

См. "Первые шаги-Ша 3: Выбор языка".

## Parental (Ограничение просмотра)

Некоторым дискам DVD может быть присвоен родительский уровень, применимый к диску в целом или к отдельным сценам. Эта функция позволяет задавать уровень ограничения воспроизведения. Значения уровней меняются от 1 до 8 и зависят от страны. Вы можете наложить запрет на воспроизведение некоторых дисков, просмотр которых вашими детьми нежелателен, или настроить проигрыватель так, чтобы в зависимости от уровня защиты воспроизводились альтернативные эпизоды.

Preference Page	
Audio	1 KID SAF
Subtitle	2 G
Disc Menu	3 PG
Parental	4 PG 13
Password	5 PGR
Divx Subtitle	6 R
Default	7 NC 17
	8 ADULT

- VCD, SVCD, CD не имеют уровня индикации, то есть функция родительского контроля не имеет смысла при использовании таких дисков. То же самое относится и к большинству контрафактных дисков.

- 1 Воспользуйтесь кнопками ▲ ▼ для выделения строки "Parental".
- 2 Войдите в подменю нажатием ►►.
- 3 Нажмите кнопку ▲ ▼ выберите уровень доступа к вставленному диску.  
→ DVD-диски с уровнем доступа, превышающим введенный вами, не будут воспроизводиться, пока вы не введёте 6-значный пароль и не выберете более высокий уровень доступа.

*Примечание:*

– Некоторые диски DVD не защищены с помощью уровня защиты, хотя рекомендованный уровень указан на упаковке диска. Функция защиты с использованием уровня защиты не работает при воспроизведении таких дисков.

## Значение уровней защиты

### 1 KID SAF

– Детские материалы, рекомендованные специально для детей и зрителей всех возрастов.

## 2 G

– Рекомендуется для просмотра независимо от возраста.

## 3 PG

– Рекомендуется просмотр материала под присмотром взрослых.

## 4 PG 13

– Материал не следует просматривать детям до 13 лет.

## 5-6 PGR, R

– Рекомендуется ограничивать просмотр материала детьми до 17 лет или разрешать просмотр материала только под присмотром взрослых.

## 7 NC-17

– Не рекомендуется просмотр материала детьми до 17 лет.

## 8 Adult

– Материал для взрослых; может просматриваться только взрослыми, так как содержит сцены сексуального характера, сцены насилия или нецензурную лексику.

## Password (Пароль)

Для включения или отключения ограничения на просмотр можно ввести пароль из четырех цифр.

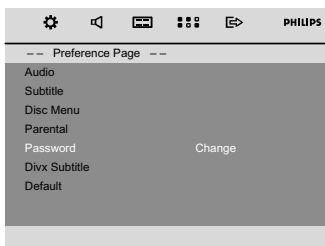

## Изменение пароля

- 1 Перейдите в пункт Password (Пароль) и нажмите кнопку ►► или ОК для входа в подменю.
- 2 Нажмите кнопку ОК для входа в меню ниже.

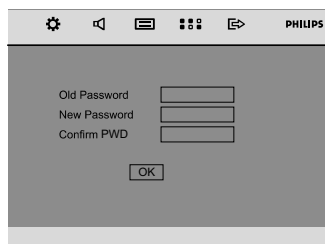

- 3 С помощью кнопок цифровой клавиатуры 0-9 введите свой четырехзначный код.  
→ Пароль по умолчанию - 1234.
- 4 С помощью кнопок цифровой клавиатуры 0-9 введите новый четырехзначный пароль.
- 5 Повторно введите новый пароль для подтверждения.
- 6 Нажмите кнопку ОК для подтверждения и новый пароль будет применен.

## Примечание.

– Пароль по умолчанию (1234) действует постоянно, даже если пароль был изменен.

## Divx Subtitle (Субтитры Divx)

Выбор шрифта, поддерживаемого субтитрами Divx.

→ **Standard**: отображение списка стандартных латинских шрифтов, предоставляемых данным устройством.

→ **Central Europe** (Центральная Европа): отображение центральноевропейских шрифтов.

→ **Cyrillic** (Кириллица): отображение шрифтов кириллицы.

## Default (По умолчанию)

Функция установки по умолчанию ("Default") вернет все опции и Ваши персональные настройки к заводским настройкам, и Ваши персональные настройки будут стерты.

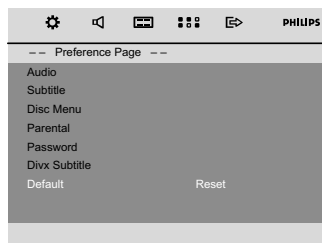

- 1 Нажмите кнопку ▲/▼ для выделения пункта Default (По умолчанию).
- 2 Выделите пункт Reset (Сброс), нажав кнопку ►►.
- 3 Нажмите кнопку ОК для подтверждения выбора.

## Внимание!

– Когда включается эта функция, все настройки будут возвращены к заводским настройкам.

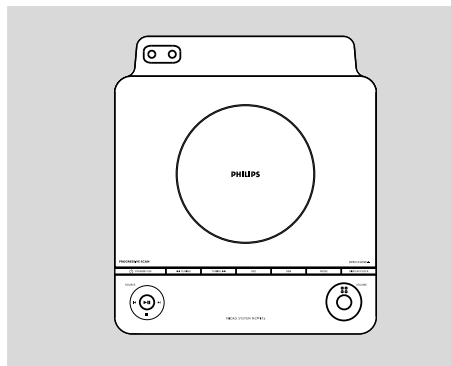

## Настройка на радиостанции

- 1 Нажмите кнопку **SOURCE** на устройстве или нажмите кнопку **FM** на датчике дистанционного управления один или несколько раз для того, чтобы выбрать нужный вам диапазон волн.
- 2 Нажмите кнопку **TUNING** **◀◀/▶▶** (или **◀◀/▶▶** на датчике дистанционного управления) и отпустите кнопку.  
→ Радио автоматически настраивается на станцию с достаточной силой сигнала. Индикация дисплея во время автоматической настройки: SEARCH.
- 3 При необходимости повторите шаг 2 до тех пор, пока вы не найдете нужную станцию.
- Для того, чтобы настроиться на станцию со слабым сигналом, кратковременно нажмите кнопку **TUNING** **◀◀/▶▶** (или **◀◀/▶▶** на датчике дистанционного управления) несколько раз до тех пор, пока вы не найдете оптимальный прием.

## Программирование радиостанций

Всего в памяти можно автоматически сохранить 20 предустановок радиостанций FM.

### Автоматическое программирование

Автоматическое программирование начнется с выбранного номера программирования. Начиная с этого номера, в возрастающем порядке, ранее запрограммированные станции будут запрограммированы заново.

- 1 Нажмите кнопку **◀/▶** на датчике дистанционного управления) для того, чтобы выбрать номер программирования, с которого должно быть начато программирование.

Примечание:

– Если номер программирования не будет задан, то автоматически будет выбран номер программирования 1 и все ваши запрограммированные станции будут переписаны.

- 2 Нажмите кнопку **PROG** и держите ее в нажатом состоянии на протяжении более 2 секунд для того, чтобы включить программирование.  
→ На дисплее появится надпись **AUTO** и все имеющиеся в распоряжении станции будут запрограммированы в порядке, соответствующем силе приема диапазона. Затем будет звучать последняя автоматически запрограммированная радиостанция.

### Программирование вручную

- 1 Настройтесь на нужную вам радиостанцию (см. «Настройка на радиостанции»).
- 2 Нажмите кнопку **PROG** на устройстве или на датчике для того, чтобы включить программирование.  
→ на дисплее мигает надпись **PROG**.
- 3 Нажмите кнопку **◀/▶** для того, чтобы задать номер этой станции от 1 до 20.
- 4 Нажмите кнопку **PROG** еще раз для того, чтобы подтвердить установку.  
→ надпись **PROG** исчезает, и на дисплее показывается номер программирования и частота запрограммированной станции.
- 5 Повторите четыре вышеуказанных шага для того, чтобы занести в память остальные станции.
- Вы можете переписать запрограммированную станцию путем занесения на ее место станции с другой частотой.

## Настройка на запрограммированные станции

- Нажмите кнопку **◀/▶** до тех пор, пока номер программирования нужной вам радиостанции не появится на дисплее.



## Используя возможность подключения USB

- MCD179 имеет порт USB на передней панели, который позволяет воспроизводить на MCD179 цифровую музыку и речь, хранящиеся на устройстве массовой памяти USB.
- С помощью устройства массовой памяти USB вы можете также использовать все возможности MCD179, описанные в разделе воспроизведения дисков.

## Совместимые устройства массовой памяти USB

С данной системой вы можете использовать:

- флэш-память USB (USB 2.0 или USB 1.1)
- флэш-плеер USB (USB 2.0 или USB 1.1)
- Устройства USB, требующие установки драйвера, не поддерживаются (Windows XP).

### Примечания:

– В некоторых флэш-плеерах USB (или запоминающих устройствах) хранящиеся данные воспроизводятся с использованием технологии защиты авторских прав. Такие защищенные данные не будут воспроизводиться на других устройствах (таких как данная система высококачественного воспроизведения).

## Поддерживаемые форматы:

- USB или формат файловой памяти FAT12, FAT16, FAT32 (размер сектора: 512 - 4096 байтов)
- битрейт MP3 (скорость передачи данных): 32 - 320 Кбит/с и с переменным битрейтом.
- WMA версия 9 или ниже
- Формирование директории с максимум 8 уровнями
- Количество альбомов/ папок: максимум 99
- Количество треков /заголовков: максимум 800
- Тэг ID3 версии 2.0 или более поздней
- Название файла в Unicode UTF8 (максимальная длина: 128 байтов)

## Система не воспроизводит и не поддерживает:

- Пустые альбомы: пустой альбом - альбом, не содержащий MP3/WMA-файлы и не отображаемые на дисплее.
- Файлы неподдерживаемых форматов пропускаются. Это означает, что, напр., документы Word или MP3-файлы с расширением .dlf игнорируются и не воспроизводятся.
- AAC, WAV, PCM. NTFS аудио файлы
- WMA-файлы с DRM-защитой
- WMA-файлы в формате Lossless

## Воспроизведение с устройства массовой памяти USB

- 1 Убедитесь, что MCD179 подключен к сети переменного тока.
- 2 Подключите к порту USB на MCD179, маркированному , совместимое запоминающее устройство USB. При необходимости для подключения порта USB MCD179 и устройства используйте подходящий кабель USB.  
→ Устройство автоматически включается.
- Если устройство не включается, включите питание вручную, затем подключите кабель заново.
- 3 Несколько раз нажмите кнопку **SOURCE** (или **USB** на пульте ДУ) для перехода в режим USB.  
→ Если на устройстве USB не обнаружено аудио файлов, на дисплее появляется сообщение **NO TRACK**.
- 4 Нажмите **▶||** на MCD179 начнется воспроизведение.
- Информацию по использованию других функций воспроизведения см. в разделе Управление CD/MP3.

### Полезные рекомендации:

- Убедитесь, что имена MP3-файлов заканчиваются на .mp3.
- WMA-файлы с DRM-защитой: для копирования/преобразования CD используйте Windows Media Player 10 (или выше). Зайдите на сайт [www.microsoft.com](http://www.microsoft.com), чтобы узнать подробнее о Windows Media Player и WM DRM (Windows Media Digital Rights Management).
- При воспроизведении с устройства USB, если на дисплее отображается OL, это означает, что порт USB MCD179 перегружен по току. Необходимо заменить устройство USB.

## **INFORMATION REGARDING USB DIRECT:**

1. Совместимость разъемов USB этого устройства:
  - a) Это изделие поддерживает большинство запоминающих устройств USB большой емкости, соответствующих стандартам USB MSD.
    - i) К наиболее распространенному классу запоминающих устройств относятся флэш-накопители, карты памяти, флэш-накопители jump drive и т.п.
    - ii) Если на экране компьютера отображается Disc Drive (Дискковод) после подключения внешнего накопителя, то скорее всего, он соответствует MSD и будет работать с этим устройством.
  - b) Если внешнему накопителю требуется батарейка/источник питания. Убедитесь в том, что в устройстве пригодная для использования батарейка или сначала зарядите устройство USB и затем снова подключите его к данному устройству.
2. Поддерживаемые типы музыки:
  - a) Устройство поддерживает только незащищенную музыку со следующими расширениями:  
.mp3  
.wma
  - b) Интернет-музыка не поддерживается, поскольку она защищена технологией DRM (Управление правами на цифровые данные).
  - c) Не поддерживаются расширения, которые заканчиваются на:  
".wav"; ".m4a"; ".m4p"; ".mp4"; ".aac" и т.п.
3. Нельзя осуществить прямое подключение порта USB к данному устройству, даже если на вашем компьютере есть файлы с расширением ".mp3" и/или ".wma".

## Просмотр часов

- Часы (если установлены) отображаются в режиме ожидания.

## Просмотр часов в любом режиме аудиосистемы (напр., CD или FM)

- Коротко нажмите **DISPLAY/CLOCK** (или **CLOCK** на датчике дистанционного управления).

## Установка часов

- 1 В режиме ожидания нажмите и удерживайте кнопку **DISPLAY/CLOCK**.  
→ На дисплее индикаторной панели начнут мигать цифры часов.  
→ Если время не было установлено, будет мигать индикация "00: 00".
- 2 Нажмите кнопку **TUNING ◀/▶** (или **◀/▶** на пульте ДУ), чтобы задать значение часов.
- 3 Нажмите кнопку **◀/▶** для установки значения минут.
- 4 Нажмите **PROG** для выбора между 12-часовым и 24-часовым режимами отображения времени.
- 5 Нажмите кнопку **DISPLAY/CLOCK** еще раз для того, чтобы занести установку часов в память.  
→ Часы начинают ход.

### Примечания:

- Настройки часов удаляются при отключении системы от электропитания.
- Если в течение 90 секунд ни одна из кнопок управления не была задействована, система выходит из режима установки часов.
- Для выхода из режима установки часов без сохранения изменений нажмите кнопку **STOP** на системе.

## Установка таймера включения

В заранее установленное время система может автоматически включиться в режиме **DISC**, **USB** или **TUNER**, что может быть использовано для подачи сигнала в качестве будильника.

### ВАЖНО!

- Перед установкой таймера убедитесь в правильной установке часов.
  - Для установки новых параметров таймера необходимо отключить ранее установленные.
- 1 В режиме ожидания нажмите и удерживайте кнопку **SLEEP/TIMER** на пульте ДУ более 2 секунд для входа в режим установок таймера.

→ Цифры, соответствующие источнику и таймеру, отобразятся на дисплее индикаторной панели.

→ На короткое время отобразится сообщение 00: 00, если параметра таймера включения не установлены.

- 2 Нажмите кнопку **DISC**, **USB** or **TUNER** для выбора нужного источника.
- Перед установкой таймера убедитесь в том, что музыкальный источник звука подготовлен.  
**DISC** – Установите диск (диски).  
**TUNER** – настройтесь на нужную радио станцию.  
**USB** – подключение устройства USB.
- 3 Нажмите кнопку **TUNING ◀/▶** (или **◀/▶** на пульте ДУ), чтобы задать значение часов.
- 4 Нажмите кнопку **◀/▶** для установки значения минут.
- 5 Нажмите кнопку **SLEEP/TIMER** для сохранения значений времени.
- В установленное на таймере время начнется проигрывание выбранного источника звука.

## Чтобы деактивировать таймер выключения питания

- В режиме ожидания нажимайте кнопку **SLEEP/TIMER**, пока на передней панели не отобразится сообщение **TIMER OFF** (Таймер отключен).

### Полезный совет:

- Если в течение 90 секунд ни одна из кнопок управления не была задействована, система выходит из режима настройки таймера.
- При включенном таймере на дисплее отображается значок ⏰ а при отключенном - исчезает.

## Установка таймера сна

Этот таймер позволяет системе автоматически переключаться в резерв в заданное время.

- 1 Во время воспроизведения последовательно нажимайте кнопку **SLEEP/TIMER** на пульте ДУ для выбора предустановленного времени выключения.  
→ Ниже приводится выбор (время в мин):  
15 → 30 → 45 → 60 → 90 → 120 → OFF
  - 2 Последовательно нажимайте кнопку **SLEEP/TIMER**, пока не достигните необходимой продолжительности.
- ### Для отключения таймера сна
- Нажмите **SLEEP/TIMER** несколько раз до появления "OFF", или нажмите кнопку **STANDBY ON** ⏻.

## УСИЛИТЕЛЬ

Выходная мощность	
Л/П громкоговорителя .....	25 W /channel RMS
Канал громкоговорителя	
Частотная характеристика .....	
.....	180 Hz - 18 kHz / $\pm$ 3 dB
Отношение сигнал/шум .....	> 62dB (A-weighted)
Входная чувствительность	
AUX IN .....	800 mV
Выходная чувствительность	
Линейный выход (1KHZ 0dB) .....	2 + 0.2V

## TUNER

Частотный диапазон .....	FM 87.5 – 108 MHz
Отношение сигнал/шум .....	FM $\geq$ 50 dB

## DVD

Тип лазера .....	Semiconductor
Диаметр диска ..	12cm / 8cm
Декодирование видеосигнала MPEG-2 / MPEG-1	
АЦП видеосигнала .....	12 Bits
Система сигнала .....	PAL / NTSC
Формат кадра .....	4:3 / 16:9
Отношение "сигнал-шум" видеосигнала .....	
.....	56 dB (minimum)
Выход полного видеосигнала (Video) .....	
.....	1.0 Vp-p, 75 $\Omega$
Выход S-Video .....	Y - 700 Vp-p, 75 $\Omega$
.....	C - 300 Vp-p, 75 $\Omega$
АЦП звукового сигнала .....	24 Bits / 96 kHz

## Проигрыватель USB

USB .....	12Mb/s, V1.1
.....	На этой системе вы можете проигрывать файлами MP3/ WMA
Количество альбомов/ папок .....	максимум 99
Количество треков /заголовков ....	максимум 800

## ОСНОВНОЕ УСТРОЙСТВО

Параметры питания .....	220 -240V / 50 Hz
Энергопотребление	
Активный режим .....	60 W
Режим ожидания Eco Power .....	<1 W
Размеры (ширина x высота x глубина) .....	
.....	232 x 85 x 275 (mm)
Вес .....	1.24 kg
Размеры упаковки .....	
.....	615 x 515 x 225 (mm)
Вес брутто .....	4 kg

## Колонки

Система .....	односторонняя, Bass reflex
Полное сопротивление .....	4 $\Omega$
Драйвер динамика .....	3" fullrange
Частотная характеристика .....	80 Hz – 20 kHz
Размеры (ширина x высота x глубина) .....	
.....	160 x 250 x 180 (mm)
Вес .....	1.8 kg each

## SUBWOOFER

Полное сопротивление .....	6 $\Omega$
Драйвер динамика .....	5.25" subwoofer
Частотная характеристика .....	60HZ—1K HZ
Размеры .....	160 x 250 x 310 (mm)
Вес .....	7.4 kg

*Технические характеристики могут быть изменены без предварительного уведомления.*

# УСТРАНЕНИЕ НЕИСПРАВНОСТЕЙ

## ПРЕДУПРЕЖДЕНИЕ

Не открывайте устройство, т.к. это может привести к удару электрическим током! Ни в коем случае не пытайтесь отремонтировать устройство самостоятельно, т.к. это лишит вас гарантии.

В случае неисправности перед тем, как обратиться в ремонтную мастерскую, проверьте приведенные ниже советы. Если вам не удалось устранить неисправность, проконсультируйтесь с вашим дилером или ремонтной мастерской.

Проблема	Решение
Нет электропитания.	<ul style="list-style-type: none"><li>✓ Проверьте правильность подсоединения кабеля питания.</li><li>✓ Для включения микросистемы DVD нажмите <b>STANDBY-ON</b>  на верхней панели системы.</li></ul>
Нет изображения.	<ul style="list-style-type: none"><li>✓ Убедитесь, что телевизор включен.</li><li>✓ Проверьте правильность подсоединения видеокабелей.</li><li>✓ Установите правильный канал видеовхода телевизора. Обычно этот канал находится рядом с каналом под номером 00. Или на пульте ДУ телевизора может быть кнопка для выбора канала Auxiliary или канала аудио-/видеовхода. Подробности смотрите в руководстве телевизора. Или переключайте каналы телевизора до тех пор, пока не увидите экран DVD.</li></ul>
Изображение искажено	<ul style="list-style-type: none"><li>✓ Иногда изображение может немного искажаться. Это нормальное явление.</li><li>✓ Очистите диск.</li></ul>
Изображение сильно	<ul style="list-style-type: none"><li>✓ Телевизор имеет стандарт цветного телевидения. Если система цветного телевидения диска или системы DVD отличается от системы телевизора, изображение может искажаться или быть черно-белым.</li></ul>
Формат кадра не удается изменить, хотя параметр TV share (Формат кадра) был изменен.	<ul style="list-style-type: none"><li>✓ Формат кадра определяется параметрами диска.</li><li>✓ Некоторые модели телевизоров не позволяют изменить формат кадра.</li></ul>

**Нет звука, или звук искажен.**

- ✓ Отрегулируйте громкость.
- ✓ Убедитесь в правильности подключения громкоговорителей.
- ✓ Замените кабели громкоговорителей.
- ✓ Отсоедините наушники.
- ✓ Воспроизведение приостановлено, включен режим замедленного воспроизведения или режим быстрого поиска. Нажмите ► || чтобы вернуться в обычный режим воспроизведения.

**Микропроигрыватель DVD не начинает воспроизведение**

- ✓ Вставьте диск подходящего формата в лоток. Сторона диска с этикеткой должна быть направлена вверх.
- ✓ Проверьте тип диска, систему цветного телевидения и код региона. Проверьте диск на наличие царапин и загрязненных участков.
- ✓ Нажмите SYSTEM MENU, чтобы закрыть меню настройки.
- ✓ Отмените или измените уровень защиты от воспроизведения.
- ✓ В корпусе системы скопировалась влага. Извлеките диск и оставьте систему включенной приблизительно на час.

**Микросистема DVD не реагирует на нажатие кнопки.**

- ✓ Отсоедините вилку кабеля питания от розетки, а затем вставьте вилку снова.

**Невозможно активизировать некоторые функции, как, например, Ракурсы, Субтитры или субтитры на нескольких языках.**

- ✓ На диске записаны звуковое сопровождение и субтитры только на одном языке.
- ✓ Изменение языка звукового сопровождения и субтитров запрещено параметрами данного диска DVD.
- ✓ Эти функции могут быть недоступны на диске.

**Таймер не работает.**

- ✓ Установите часы.
- ✓ Нажмите кнопку TIMER для того, чтобы включить таймер.

**Установка часов/таймера не сохраняется.**

- ✓ Произошло прерывание подачи электроэнергии или сетевой провод был отключен. Заново установите часы/таймер.

Пульт ДУ не работает.

- ✓ Перед нажатием функциональной кнопки выберите источник звука (например, DISC или AUX).
- ✓ Направляйте пульт ДУ на датчик сигнала пульта ДУ проигрывателя.
- ✓ Сократите расстояние между пультом ДУ и проигрывателем.
- ✓ Устраните все возможные препятствия.
- ✓ Замените батареи.
- ✓ Убедитесь, что элементы питания установлены правильно.

Низкочастотный фон.

- ✓ Поместите DVD как можно дальше от электрических устройств, которые могут быть причиной электромагнитных помех.

Низкий уровень нижних частот.

- ✓ Убедитесь, что соблюдена полярность подключения всех громкоговорителей.

**Формат кадра:** Соотношение горизонтальной и вертикальной сторон отображаемого изображения. Коэффициент соотношения по горизонтали и по вертикали обычного телевизора 4:3, у широкоэкранных телевизоров он равен 16:9.

**AUDIO OUT Разъемы аудиовыхода:** Разъемы на задней панели системы DVD, посылающей аудиосигнал другой системе (телевизор, громкоговорители и т.д.).

**Битрейт:** Объем данных в отрывке музыки заданной длины, измеряется в килобитах в секунду или кбит/с. Или скорость записи. Как правило, чем выше битрейт, тем быстрее скорость записи и тем выше качество звука. Однако файлы с высоким битрейтом занимают больше места на диске.

**Раздел:** Фрагмент изображения или отрывок музыки на диске DVD, который является меньше заголовка. Заголовок состоит из нескольких разделов. Каждому разделу присвоен номер, позволяющий в любое время перейти к нему.

**Меню диска:** Экран дисплея для выбора изображений, звучаний, субтитров, ракурсов и т.д., записанных на диске DVD.

**Dolby Digital:** Система пространственного звучания, разработанная Dolby Laboratories, может содержать до шести каналов цифрового звука (передние левый и правый, объемные левый, правый и центральный).

**DTS:** Digital Theatre Systems. Это система пространственного звучания, но она отличается от Dolby Digital. Форматы были созданы разными компаниями.

**JPEG:** Система сжатия данных неподвижного изображения, предложенная Joint Photographic Expert Group, которая отличается малозначительным снижением качества изображения, несмотря на высокую степень сжатия.

**MP3:** Формат файлов с системой сжатия звуковых данных. "MP3" - это аббревиатура Motion Picture Experts Group 1 (или MPEG-1) Audio Layer 3. Используя формат MP3, на один диск CD-R или CD-RW можно записать приблизительно в 10 раз больше данных, чем на обычный диск.

**Блокировка доступа:** Функция DVD, ограничивающая воспроизведение диска возрастом пользователей в соответствии с уровнем защиты в каждой стране. На разных дисках установлены различные уровни защиты; при активизации воспроизведение будет запрещено, если уровень программы выше

уровня, установленного пользователем.

**PCM (кодово-импульсная модуляция):** Система преобразования сигнала аналогового звука в цифровой сигнал для дальнейшей обработки, преобразование осуществляется без сжатия.

**Управление воспроизведением (PBC):**

Относится к сигналу, записанному на видеодисках и дисках SVCD для управления воспроизведением. При помощи меню, записанных на видеодиск или диск SVCD, поддерживающий PBC, возможно использование интерактивных программ, а также программ с функцией поиска.

**Код региона:** Система, предусматривающая воспроизведение диска только в отдельном регионе. Устройство воспроизводит диски только с таким же кодом региона. Код региона устройства указан на наклейке. Некоторые диски совместимы с несколькими регионами (или со ВСЕМИ регионами).

**S-Video:** Служит для получения четкого изображения, посылая отдельные сигналы для яркости и цвета. Использовать S-video можно только, если у телевизора есть входной разъем S-video In.

**Частота воспроизведения:** Частота воспроизводимых данных, где аналоговые данные преобразуются в цифровые. Частота воспроизведения численно представляет количество преобразований исходного аналогового сигнала в секунду.

**Surround:** Система для создания реалистичных трехмерных звуковых полей, полных реализма, работающая при помощи расстановки громкоговорителей вокруг слушателя.

**Заголовок:** Самый крупный фрагмент музыки или изображения DVD и т.д. в видеопрограмме или целый альбом аудиопрограммы. Каждому заголовку присваивается номер для быстрого перехода к требуемому заголовку.

**VIDEO OUT Разъем видеовыхода:** Разъем на задней панели системы DVD, через который передается видеосигнал на телевизор.

**HDMI:** High Definition Multimedia Interface (Мультимедийный интерфейс высокой четкости) Набор функциональных возможностей разработан рабочей группой HDMI Working Group. Он сочетает в себе многоканальное аудиовоспроизведение и видеовоспроизведение высокой четкости и дает возможность управлять сигналом при помощи единого цифрового интерфейса проигрывателей DVD, цифровых телевизоров и других аудио- и видеоустройств.



# Россия

## Ваша международная гарантия

*Уважаемый покупатель,*

Вы приобрели изделие Филипс, которое было разработано в соответствии с высочайшими стандартами качества. Если, несмотря на это, в изделии возникает неисправность, Филипс гарантирует бесплатный ремонт и замену запчастей независимо от страны, где производится ремонт, в течении гарантийного периода 12 месяцев от даты покупки. Эта международная гарантия дополняет существующие национальные гарантийные обязательства продавцов и Филипс по отношению к вам в стране приобретения товара и не нарушает ваших законных прав как потребителя.

Международная гарантия Филипс действует в отношении изделия, приобретенного для личных бытовых нужд, которое используется по своему назначению в соответствии с инструкцией по эксплуатации, с соблюдением правил и требований безопасности, при представлении оригинала товарного или кассового чека, в котором указаны дата покупки, название компании-продавца, модель изделия и его серийный номер.

Международная гарантия Филипс не действует, если:

- Документы заполнены неразборчиво или в них сделаны исправления,
- модель или серийный номер изделия записаны неразборчиво, отсутствуют или в них сделаны исправления,
- ремонт или конструктивные изменения изделия были выполнены неавторизованными сервисными организациями или лицами,
- дефекты изделия были вызваны внешними воздействиями, включая, но не ограничиваясь молнией, попаданием воды, огнем, неправильной эксплуатацией или использованием не по назначению.

Пожалуйста, обратите внимание на то, что изделие не считается неисправным, если требуются его конструктивные изменения под местные или национальные стандарты, которые применяются в странах, для которых изделие не было изначально разработано и/или произведено. Рекомендуем вам всегда проверять возможность использования изделия в конкретной стране.

Если изделие Филипс работает неправильно или является неисправным, пожалуйста, свяжитесь со своей компанией-продавцом или любым авторизованным сервис центром. Информацию о ближайшем сервис-центре на территории России Вы можете получить по телефонам, указанным ниже. Если вам требуется сервисное обслуживание в другой стране, вам следует обратиться в Информационный Центр Филипс в этой стране, телефон и номер факса Вы найдете в соответствующей части этого буклета.

Чтобы избежать ненужных неудобств, мы рекомендуем вам внимательно прочитать инструкцию по эксплуатации перед тем, как обращаться за помощью. По всем вопросам, на которые не дала ответа компания-продавец, Вы можете позвонить или написать:

Центр информационной поддержки Филипс  
Тел./факс: (495) 961-11-11  
Тел.: 8-800-200-0880  
(бесплатный междугородный звонок)

## ГАРАНТИЙНЫЙ ТАЛОН БЫТОВАЯ ЭЛЕКТРОНИКА

Модель:

Серийный номер:

Дата продажи:

ПРОДАВЕЦ:

Название фирмы:

Телефон фирмы:

Адрес и E-mail:

ПЕЧАТЬ  
фирмы - продаваля

Изделие получило в исправном состоянии.

С условиями гарантии ознакомлен и согласен

*(подпись покупателя)*

**Внимание! Гарантийный талон недействителен без печати продавца.**

#### **Уважаемый покупатель!**

Компания Филлипс выражает благодарность за Ваш выбор и гарантирует высокое качество и безупречное функционирование данного изделия при соблюдении правил его эксплуатации.

При покупке убедительно просим проверить правильность заполнения гарантийного талона. При этом серийный номер и наименование модели приобретенного Вами изделия должны быть идентичны записи в гарантийном талоне. Не допускается внесение в талон каких-либо изменений, исправлений. В случае неправильного или неполного заполнения гарантийного талона немедленно обратитесь к продавцу.

При бережном и внимательном отношении изделие будет надежно служить Вам долгие годы. В ходе эксплуатации не допускайте механических повреждений, попадания внутрь посторонних предметов, жидкостей, насекомых, в течение всего срока службы следите за сохранностью идентификационной наклейки с обозначением наименования модели и серийного номера изделия.

Если в процессе эксплуатации изделия Вы сочтете, что параметры работы отличаются от изложенных в инструкции пользователя, рекомендуем обратиться за консультацией в наш Информационный центр.

#### **Условия гарантии**

Объект	Изделие	Путь дистанционного управления
Срок службы (исчисляется со дня передачи товара потребителю)	5 лет	1 год
Срок гарантии (исчисляется со дня передачи товара потребителю)	1 год	1 год

По окончании срока службы обратиться в авторизованный сервисный центр для проведения профилактических работ и получения рекомендаций по дальнейшей эксплуатации изделия.

Во избежание возможных недоразумений, сохраняйте в течение срока службы документы, прилагаемые к товару при его продаже (данный гарантийный талон, товарный и кассовый чеки, накладные, инструкторно по эксплуатации (на любом носителе) и иные документы).

Гарантийное обслуживание не распространяется на изделия, недостатки которых возникли вследствие:

1. Нарушения Потребителем правил эксплуатации, хранения или транспортировки товара
2. Действий третьих лиц:
  - ремонта неуполномоченными лицами;
  - внесения несанкционированных изменений или конструктивных или схемотехнических изменений и изменений программного обеспечения
  - отклонение от Государственных Технических Стандартов (ГОСТов) и норм питания, телекоммуникационных и кабельных сетей;
  - неправильной установки и подключения изделия;
3. Действия непреодолимой силы (стихия, пожар, молния и т.д.);

**Любую информацию о расположении сервисных центров и о сервисном обслуживании Вы можете получить**

**в Центре информационной поддержки:**

**Телефон: (495) 961-1111, 8 800 200-0880 (бесплатный звонок по России).**

**Интернет: [www.philips.ru](http://www.philips.ru)**

Meet Philips at the Internet  
<http://www.philips.com>

Suomi

Português

Ελληνικά

Русский

Polski

Česky

Slovensky

Magyar

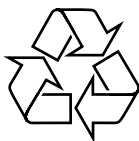

MCD179

