

Pour en savoir plus sur l'assistance sur les produits, visitez le site
www.philips.com/support

HTL3110B



Manuel d'utilisation

FR: Pour obtenir de l'aide supplémentaire, communiquez avec le centre de service à la clientèle de votre pays.

- Pour obtenir de l'aide aux États-Unis, au Canada, à Puerto Rico ou aux Îles Vierges américaines, communiquez avec le centre de service à la clientèle Philips au : 1 (866) 226-6074
- Pour obtenir l'aide au Mexique, entrez en contact avec le centre de soin de client de Philips à 01 800 839 1989; Mexico city: 5887-9736

Pour tout renseignement sur le recyclage des produits, veuillez visiter - www.recycle.philips.com

PHILIPS

Table des matières

1 Important	2	8 Dépannage	16
Aide et soutien	2		
Consignes de sécurité importantes	2		
Précautions d'utilisation de votre appareil	4	9 Avis	18
Respect de l'environnement	4		

2 Votre SoundBar	5		
Unité principale	5		
Télécommande	5		
Connecteurs	6		
Haut-parleur d'extrêmes graves sans fil	7		

3 Raccordement et configuration	7		
Couplage avec le caisson d'extrêmes graves	7		
Positionnement	8		
Raccordement au téléviseur	8		
Connexion du signal audio du téléviseur ou d'autres périphériques	9		

4 Utilisation de votre SoundBar	10		
Réglage du volume	10		
Choix du son	10		
Lecture de contenu audio par connexion Bluetooth	11		
Connexion Bluetooth par NFC	11		
Dispositifs de stockage USB	12		
Veille automatique	12		
Réglez la luminosité de l'affichage	12		
Application des paramètres par défaut	13		

5 Mise à jour logicielle	13		
Vérification de la version du logiciel	13		
Mise à jour logicielle par USB	13		

6 Montage mural	14		
------------------------	----	--	--

7 Spécifications du produit	15		
------------------------------------	----	--	--

1 Important

Lisez attentivement toutes les instructions avant d'utiliser le téléviseur. Si des dommages sont causés par le non-respect des instructions, la garantie ne sera pas applicable.

Aide et soutien

Pour un service complet à la clientèle en ligne, visitez le site www.philips.com/support pour effectuer les opérations suivantes :

- télécharger le manuel d'utilisation et le guide de démarrage rapide
- regarder des didacticiels vidéo (pour certains modèles seulement)
- trouver des réponses aux questions les plus fréquentes (FAQ)
- nous envoyer une question par courriel
- clavarder avec un de nos représentants du service à la clientèle

Suivez les instructions sur le site Web pour sélectionner votre langue, ensuite entrez le numéro de modèle de votre produit.

Vous pouvez également communiquer avec le service à la clientèle dans votre pays. Notez auparavant le numéro de modèle et le numéro de série de votre produit. Vous pouvez trouver cette information à l'arrière de votre appareil.

Consignes de sécurité importantes

- **Lisez ces instructions.**
- **Conservez ces instructions.**
- **Tenez compte de tous les avertissements.**
- **Suivez toutes les instructions.**
- **N'utilisez pas cet appareil près de l'eau.**
- **Nettoyez l'appareil avec un chiffon sec seulement.**

- **N'obstruez aucune prise de ventilation. Installez l'appareil en conformité avec les instructions du fabricant.**
- **N'installez pas l'appareil près d'une source de chaleur** comme un radiateur, un registre de chaleur ou un autre appareil (incluant les amplificateurs) qui produit de la chaleur:



- **Ne passez pas outre les instructions de sécurité** concernant la fiche polarisée ou la fiche de mise à la terre. Une fiche polarisée est composée de deux broches dont l'une est plus large que l'autre. Une fiche de mise à la terre est composée de deux broches et d'une broche de masse. La broche plus large et la broche de masse visent à assurer votre sécurité. Si la fiche fournie ne peut être insérée dans la prise, consultez un électricien pour qu'il remplace votre prise désuète.
- **Protégez le cordon d'alimentation** de façon à ce qu'il ne puisse pas être écrasé ou pincé; vérifiez particulièrement les fiches, les prises et la sortie du fil dans l'appareil.
- **Utilisez seulement les accessoires** spécifiés par le fabricant.



- **Utilisez seulement le chariot**, le support, le trépied ou la table spécifiés par le fabricant ou vendu avec l'appareil. Si vous utilisez un chariot, faites attention lorsque vous le déplacez afin d'éviter de vous blesser en cas de renversement de l'appareil.
- **Débranchez cet appareil** pendant les orages avec éclairs ou s'il n'est pas utilisé pendant de longues périodes.

- **Toute réparation** doit être faite par un technicien qualifié. Une réparation est nécessaire quand l'appareil a été endommagé, par exemple, quand le cordon ou la fiche d'alimentation ont été endommagés, quand un objet a été introduit dans l'appareil ou quand l'appareil a été mouillé, exposé à la pluie ou à l'humidité, qu'il ne fonctionne pas correctement ou qu'il a été échappé.
- **AVERTISSEMENT relatif à l'utilisation de piles** – Afin d'éviter une fuite des piles pouvant entraîner des blessures ou des dommages matériels :
 - Installez **toutes** les piles correctement en alignant les pôles + et - tel qu'indiqué sur l'appareil.
 - Ne combinez pas des piles différentes (**neuves et usagées, au carbone et alcalines, etc.**).
 - Retirez les piles lorsque l'appareil n'est pas utilisé pendant une longue période.
 - Les piles intégrées ne doivent pas être exposées à une chaleur excessive, comme les rayons du soleil ou le feu.
 - Produits contenant du perchlorate : une manipulation particulière peut être requise. Consulter www.dtscc.ca.gov/hazardouswaste/perchlorate.
- L'appareil ou sa télécommande peuvent contenir une pile bouton qu'un enfant pourrait avaler. Gardez ce type de pile hors de portée des enfants à tout moment! En cas d'ingestion, la pile peut provoquer des blessures sérieuses voire la mort. De graves brûlures internes peuvent survenir dans les deux heures suivant l'ingestion.
- Si vous croyez qu'une pile a été ingérée ou introduite dans le corps de quelqu'un, consultez immédiatement votre médecin.
- Lorsque vous changez les piles, assurez-vous que les piles neuves et usagées sont hors de portée des enfants. Une fois le changement de pile effectué, assurez-vous que son compartiment est bien fermé et sécurisé.
- Si vous ne parvenez pas à sécuriser le compartiment de la pile, cessez d'utiliser l'appareil. Gardez l'appareil hors de portée des enfants et communiquez avec le fabricant.
- **N'exposez pas l'appareil aux éclaboussures, ni aux déversements.**
- **Ne placez aucune source de danger sur l'appareil** (par exemple des objets remplis de liquide ou des bougies allumées).
- Cet appareil peut contenir du plomb et du mercure. Mettez l'appareil au rebut conformément aux lois municipales, provinciales ou fédérales. Pour en savoir plus sur la mise au rebut ou sur le recyclage, veuillez communiquer avec les autorités locales. Pour de plus amples renseignements sur les diverses possibilités de recyclage, visitez les sites www.mygreenelectronics.com, www.eiae.org ou www.recycle.philips.com.
- Si la fiche d'alimentation ou un coupleur d'appareil est utilisé comme dispositif de découplage, celui-ci doit rester facilement accessible.
- Ne placez pas cet appareil sur un meuble qu'un enfant pourrait faire basculer ou qu'un adulte pourrait renverser involontairement en s'appuyant ou en grimant dessus ou encore en le tirant. La chute d'un appareil peut provoquer des blessures graves, voire la mort.
- Cet appareil ne doit pas être placé dans un meuble encastré comme une bibliothèque ou une étagère, à moins que l'emplacement offre une ventilation suffisante. Veillez à garder un espace dégagé d'au moins 20 cm (7,8") autour de cet appareil.

Symbole d'équipement de classe II



Ce symbole signifie que l'appareil sur lequel il est apposé est doté d'une double isolation.

Sachez reconnaître ces symboles de sécurité



Ce symbole «d'éclair» signale des matériaux non isolés présents dans votre appareil et pouvant causer un choc électrique. Pour assurer la sécurité des membres de votre famille, veuillez ne pas enlever le couvercle du produit.



Les «points d'exclamation» ont pour but d'attirer votre attention sur des caractéristiques à propos desquelles vous devez lire attentivement la documentation accompagnant l'appareil afin d'éviter tout problème de fonctionnement et d'entretien.

AVERTISSEMENT : afin de réduire les risques d'incendie ou de choc électrique, n'exposez pas cet appareil à la pluie ou à l'humidité. Ne posez pas dessus d'objets remplis de liquides, tels que des vases.

ATTENTION : pour éviter les chocs électriques, introduisez la broche la plus large de la fiche dans la borne correspondante de la prise et poussez à fond.

Précautions d'utilisation de votre appareil

Utilisez seulement un chiffon en microfibre pour nettoyer l'appareil.

Respect de l'environnement



Votre produit a été conçu et fabriqué avec des matériaux et des composants de grande qualité, qui peuvent être recyclés et réutilisés. Visitez le site www.recycle.philips.com pour savoir comment trouver un centre de recyclage dans votre région.

Ne jetez pas ce produit avec les autres ordures ménagères. Renseignez-vous sur les règles régissant la collecte locale des produits électriques et électroniques et des piles. La mise au rebut adéquate de ces produits contribue à réduire le risque de conséquences négatives pour l'environnement et la santé humaine.

Les piles fournies ne contiennent pas de métaux lourds comme le mercure et le cadmium. Néanmoins, dans un grand nombre de localités, il est interdit de mettre les piles au rebut avec les déchets ménagers. Veuillez vous assurer de mettre les piles au rebut selon les règlements locaux.

Pour les produits contenant du perchlorate, une manipulation particulière peut être requise. Visitez le site www.dtsc.ca.gov/hazardouswaste/perchlorate.

2 Votre SoundBar

Nous vous félicitons de votre achat et vous souhaitons la bienvenue chez Philips! Pour profiter pleinement du soutien de Philips, enregistrez votre SoundBar à l'adresse www.philips.com/welcome.

Unité principale

L'unité principale est présentée dans cette section.

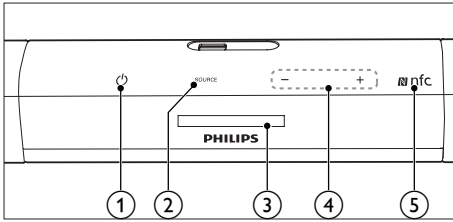

- ① **⏻ (Veille-Marche/Indicateur de mode veille)**
 - Permet d'allumer votre système SoundBar ou de le mettre en veille.
 - Lorsque le système SoundBar est en veille, l'indicateur de mode veille devient rouge.
- ② **SOURCE**

Choisissez une source d'entrée pour le système SoundBar.
- ③ **Afficheur**
- ④ **+/- (Volume)**

Augmenter ou baisser le volume
- ⑤ **Étiquette NFC**

Appuyez l'appareil compatible NFC sur l'étiquette de connexion Bluetooth.

Télécommande

La télécommande est présentée dans cette section.

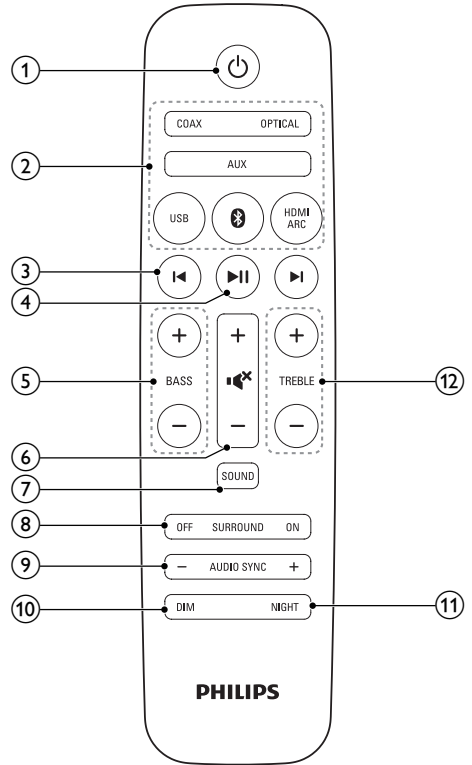

- ① **⏻ (Veille-Marche)**
 - Permet d'allumer votre système SoundBar ou de le mettre en veille.
- ② **Boutons de source**
 - HDMI ARC** : permet de régler la source sur la connexion HDMI ARC.
 - 📶** : permet de passer en mode Bluetooth.
 - USB** : permet de passer en mode USB.
 - AUX** : Permet de régler la source audio sur la connexion AUX
 - COAX** : Permet de régler la source audio sur la connexion coaxiale
 - OPTICAL** : Permet de régler la source audio sur la connexion optique

- ③ **◀ / ▶ (Précédent/Suivant)**
Sauter à la piste précédente ou suivante en mode USB.
- ④ **▶ || (Lecture/Pause)**
 - Démarrer, interrompre ou reprendre la lecture en mode USB.
- ⑤ **BASS +/-**
Permet d'accentuer ou de réduire les basses
- ⑥ **Réglage du volume**
 - +/- : Augmenter ou baisser le volume
 - 🔊 : Couper ou rétablir le son
- ⑦ **SOUND**
Choisir un mode audio
- ⑧ **SURROUND ON/OFF**
Choisir entre les modes ambiophonique et stéréo.
- ⑨ **AUDIO SYNC +/-**
Permet d'augmenter ou de réduire le retard audio.
- ⑩ **DIM**
Régler la luminosité du panneau d'affichage du système SoundBar.
- ⑪ **NIGHT**
Active ou désactive le mode Nuit.
- ⑫ **TREBLE +/-**
Permet d'accentuer ou de réduire les graves

Connecteurs

Les connecteurs de votre SoundBar sont présentés dans cette section.

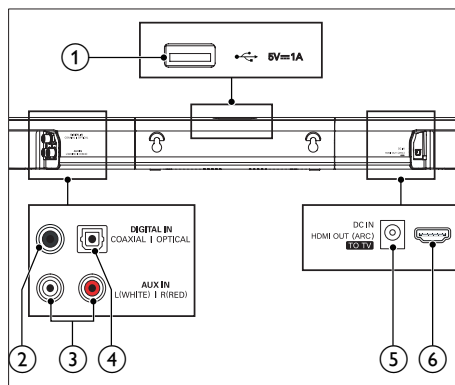

- ① **USB**
 - Entrée audio d'un dispositif de stockage USB.
 - Mettre à niveau le logiciel de cet appareil.
 - Charger un dispositif USB.
- ② **DIGITAL IN-COAXIAL**
Permet la connexion à la sortie audio coaxiale du téléviseur ou d'un autre appareil numérique
- ③ **Entrée auxiliaire (G/D)**
Brancher la sortie audio analogique du téléviseur ou d'un autre appareil analogique
- ④ **DIGITAL IN-OPTICAL**
Brancher la sortie audio optique du téléviseur ou d'un appareil numérique
- ⑤ **DC IN**
Brancher l'alimentation
- ⑥ **HDMI OUT (ARC) - TO TV**
Brancher l'entrée HDMI du téléviseur

Haut-parleur d'extrêmes graves sans fil

Le SoundBar est équipé d'un caisson d'extrêmes graves sans fil.

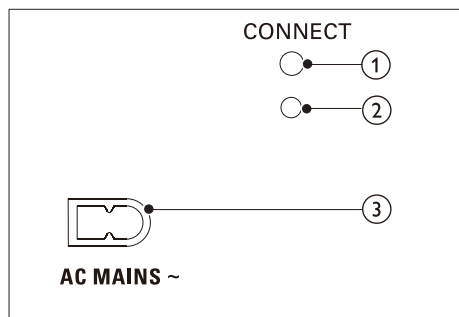

① CONNECT (branchement)

Appuyez pour accéder au mode de couplage du caisson d'extrêmes graves.

② Voyant du caisson d'extrêmes graves

- Le voyant s'allume si le haut-parleur est branché.
- Au cours du processus de couplage sans fil entre l'unité principale et le caisson d'extrêmes graves, le voyant clignote en blanc rapidement.
- Une fois le couplage effectué, le voyant devient blanc.
- Si le couplage échoue, le voyant clignote lentement en blanc.

③ AC MAINS~

Brancher l'alimentation

3 Raccordement et configuration

Cette section vous aidera à brancher votre SoundBar sur un téléviseur ou sur d'autres appareils et ensuite à le configurer. Pour en savoir plus sur les branchements de base de votre SoundBar et de ses accessoires, consultez le guide de démarrage rapide.

Remarque

- Consultez la plaque signalétique apposée derrière ou sous l'appareil pour l'identification du modèle et les spécifications d'alimentation.
- Avant d'effectuer un branchement ou de le modifier, assurez-vous qu'aucun périphérique n'est branché sur la prise électrique.

Couplage avec le caisson d'extrêmes graves

Le couplage entre le haut-parleur d'extrêmes graves et le SoundBar s'effectue de manière automatique grâce à la liaison sans fil lorsque vous allumez le SoundBar et le haut-parleur d'extrêmes graves.

Si aucun son ne provient du haut-parleur d'extrêmes graves sans fil, essayez de le coupler manuellement.

1 Allumez le SoundBar et le haut-parleur d'extrêmes graves.

- ↳ Si la connexion se perd avec le SoundBar, un voyant blanc clignotera lentement sur le haut-parleur d'extrêmes graves.

2 Appuyez sur la touche **CONNECT** (branchement) du haut-parleur d'extrêmes graves pour passer en mode couplage.

- ↳ Le voyant blanc sur le haut-parleur d'extrêmes graves clignote rapidement.

3 Sur la télécommande, dans les six secondes suivantes, appuyez deux fois sur  et une fois sur **BASS +**, puis maintenez la touche **SURROUND ON** enfoncée.

↳ Si le couplage s'effectue correctement, le voyant blanc sur le haut-parleur d'extrêmes graves s'allume.

↳ Si le couplage échoue, le voyant blanc sur le haut-parleur d'extrêmes graves clignote lentement.

4 Si le couplage échoue, répétez les étapes précédentes.

Positionnement

Placez le haut-parleur d'extrêmes graves à une distance minimum d'un mètre (trois pieds) de votre système SoundBar et à au moins dix centimètres du mur.

Pour un résultat optimal, placez votre haut-parleur d'extrêmes graves comme illustré ci-après.

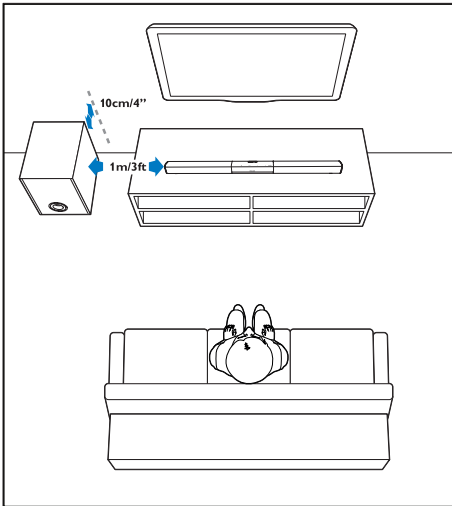

Raccordement au téléviseur

Raccordez votre SoundBar au téléviseur. Vous pouvez diffuser le son des émissions télévisées sur les haut-parleurs de votre SoundBar. Servez-vous de la meilleure connexion disponible sur votre SoundBar et votre téléviseur.

Connexion HDMI (ARC) au téléviseur

Votre SoundBar est compatible avec la norme HDMI avec Audio Return Channel (ARC). Si votre téléviseur est compatible avec la norme HDMI ARC, vous pouvez diffuser le son du téléviseur sur les haut-parleurs du SoundBar à l'aide d'un seul câble HDMI.

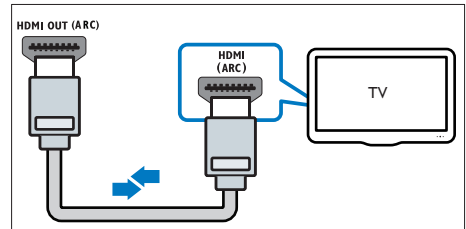

- 1 Si vous utilisez un câble HDMI haute vitesse, raccordez le connecteur **HDMI OUT (ARC)-TO TV** de votre SoundBar au connecteur **HDMI ARC** du téléviseur.
 - Le connecteur **HDMI ARC** du téléviseur peut être étiqueté différemment. Pour en savoir plus, consultez le manuel d'utilisation du téléviseur.
- 2 Activez le protocole HDMI-CEC sur votre téléviseur. Pour en savoir plus, consultez le manuel d'utilisation du téléviseur.

Remarque

- Si votre téléviseur n'est pas compatible avec la norme HDMI ARC, branchez un câble audio pour diffuser le son du téléviseur sur les haut-parleurs de votre SoundBar (voir 'Connexion du signal audio du téléviseur ou d'autres périphériques' page 11).
- Si votre téléviseur est doté d'un connecteur DVI, vous pouvez effectuer le branchement au moyen d'un adaptateur HDMI/DVI. Cependant, il est possible que certaines fonctions ne soient pas disponibles.

Connexion du signal audio du téléviseur ou d'autres périphériques

Vous pouvez diffuser le son du téléviseur ou d'autres appareils sur les haut-parleurs de votre SoundBar.

Servez-vous de la meilleure connexion disponible sur votre téléviseur, sur votre SoundBar et sur les autres appareils.

Remarque

- Si vous utilisez une connexion HDMI ARC entre votre SoundBar et votre téléviseur, aucun branchement audio n'est requis. (voir 'Connexion HDMI (ARC) au téléviseur' page 10)

Option 1 : connexion audio par câble optique numérique

Qualité audio optimale

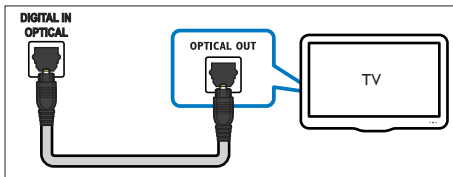

- 1 Si vous utilisez un câble optique, raccordez le connecteur **OPTICAL** du SoundBar au connecteur **OPTICAL OUT** du téléviseur ou d'un autre appareil.
 - Le connecteur optique numérique peut être étiqueté **SPDIF** ou **SPDIF OUT**.

Option 2 : connexion audio par câble coaxial numérique

Qualité audio optimale

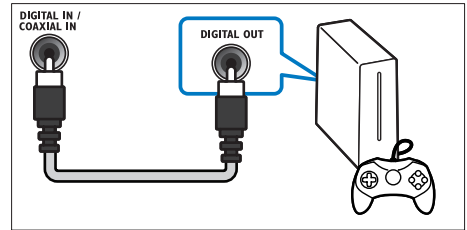

- 1 Si vous utilisez un câble coaxial, raccordez le connecteur **COAXIAL** du SoundBar au connecteur **COAXIAL/DIGITAL OUT** du téléviseur ou d'un autre appareil.
 - Le connecteur coaxial numérique peut être étiqueté **DIGITAL AUDIO OUT**.

Option 3 : connexion audio par câbles audio analogiques

Qualité audio de base

- 1 Si vous utilisez un câble analogique, raccordez les connecteurs **AUX** du SoundBar aux connecteurs **AUDIO OUT** du téléviseur ou d'un autre appareil.

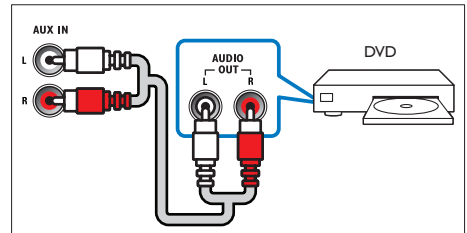



4 Utilisation de votre SoundBar

Cette section vous apprend à utiliser votre SoundBar pour diffuser l'audio en provenance des appareils connectés.

Avant de commencer

- Faites les branchements nécessaires décrits dans le guide de démarrage rapide et dans le manuel d'utilisation.
- Réglez le système SoundBar sur la source appropriée pour les autres appareils.

Réglage du volume

- 1 Appuyez sur +/- (**Volume**) pour augmenter ou diminuer le volume.
 - Pour couper le son, appuyez sur  (**Sourdine**).
 - Pour rétablir le son, appuyez de nouveau sur  (**Sourdine**) ou appuyez sur +/- (**Volume**).

Choix du son

Cette section vous aide à choisir le son idéal pour vos vidéos ou votre musique.

Mode Son

Sélection des modes son prédéfinis pour s'adapter à votre vidéo ou votre musique.

- 1 Appuyez sur **SOUND** pour sélectionner une option sonore sur l'afficheur.
 - **AUTO** : Sélectionner automatiquement un paramètre audio en fonction de la source audio.
 - **POWERFUL** : Son très arcade idéal pour les vidéos au rythme effréné ou pour les grosses fêtes.

- **BALANCED** : son original de vos films et de votre musique, sans ajout d'effets sonores
- **BRIGHT** : Pour rehausser vos films et votre musique discrets grâce à des effets sonores supplémentaires.
- **CLEAR** : Pour entendre tous les subtilités de votre musique et les voix claires dans vos films.
- **WARM** : Pour profiter de la création parlée et du chant en tout confort.
- **PERSONAL** : Pour personnaliser le son en fonction de vos préférences.

Mode audio ambiophonique

Vivez une expérience audio totalement immersive grâce aux modes ambiophoniques.

- 1 Appuyez sur **SURROUND ON/OFF** pour activer ou désactiver le mode ambiophonique.
 - **On (activé)** : Crée une expérience d'écoute ambiophonique.
 - **Off (désactivé)** : Son stéréo à deux canaux. Idéal pour écouter de la musique.

Atténuateur

Modifiez les réglages des hautes fréquences (aigus) et des basses fréquences (basses) du système SoundBar.

- 1 Appuyez sur **TREBLE +/-** ou sur **BASS +/-** pour modifier la fréquence.

Synchronisation audio-vidéo

Si l'audio et la vidéo ne sont pas synchronisées, vous pouvez retarder le son pour le caler sur la vidéo.

- 1 Appuyez sur **AUDIO SYNC +/-** pour synchroniser l'audio et la vidéo.

Mode Nuit

Pour une écoute silencieuse, le mode Nuit atténue le volume des sons forts en mode lecture. Le mode Nuit est disponible pour les pistes Dolby Digital uniquement.

- 1 Appuyez sur **NIGHT** pour activer ou désactiver le mode Nuit.

Lecture de contenu audio par connexion Bluetooth

Il vous suffit de connecter le système SoundBar par Bluetooth à un périphérique compatible (p. ex., iPad, iPhone, iPod touch, téléphone Android ou ordinateur portable) pour pouvoir diffuser sur votre SoundBar les fichiers audio stockés sur ce périphérique.

Ce qu'il vous faut

- Un périphérique prenant en charge le profil Bluetooth A2DP, AVRCP et disposant de la version Bluetooth 3.0 + EDR.
- La distance maximale entre le système SoundBar et un périphérique Bluetooth est d'environ 10 mètres (30 pieds).

- 1 Appuyez sur la touche **ⓑ** de la télécommande pour activer le mode Bluetooth du système SoundBar.
↳ **BT** clignote sur l'afficheur.
- 2 Sur le périphérique compatible, activez la liaison Bluetooth, puis recherchez et sélectionnez **PHILIPS HTL3110B** pour établir la connexion. (Pour savoir comment activer la liaison Bluetooth sur le périphérique compatible, consultez son manuel d'utilisation.)
↳ Durant la connexion, **BT** clignote sur l'afficheur.
- 3 Attendez que le système SoundBar émette un bip sonore.
↳ Une fois la connexion Bluetooth effectuée, **BT** apparaît sur l'afficheur.
↳ En cas d'échec de la connexion, **BT** clignote de façon continue sur l'afficheur.

- 4 Sélectionnez sur votre périphérique Bluetooth les fichiers audio ou la musique que vous voulez lire.

- Si vous recevez un appel en cours de lecture, celle-ci est mise en pause. La lecture reprend une fois l'appel terminé.
- Si votre appareil Bluetooth prend en charge le profil AVRCP, vous pouvez appuyer sur la touche **◀ / ▶** de la télécommande pour sauter une piste, ou sur **▶▶** pour suspendre ou reprendre la lecture.

- 5 Pour quitter le mode Bluetooth, choisissez une autre source.

- Lorsque vous revenez en mode Bluetooth, la connexion est réactivée.

Remarque

- La diffusion musicale pourrait s'interrompre si le périphérique et le système SounBar venait à être séparés par un mur; si un boîtier métallique venait recouvrir le périphérique ou si d'autres périphériques utilisant la même fréquence fonctionnaient à proximité.
- Pour connecter votre système SoundBar à un autre appareil Bluetooth, maintenez le bouton **ⓑ** enfoncé sur la télécommande pour désactiver la connexion en cours.

Connexion Bluetooth par NFC

La communication en champ proche (NFC) est une technologie sans fil de courte portée qui permet la liaison entre appareils compatibles, tels que les téléphones cellulaires.

Ce qu'il vous faut

- Un appareil Bluetooth avec fonction NFC.
 - Pour le couplage, mettez l'appareil NFC en contact avec l'étiquette **NFC** de votre SoundBar.
- 1 Activez la fonction NFC sur l'appareil Bluetooth (voir le manuel d'utilisation de l'appareil pour plus de détails).



- 2 Mettez l'appareil NFC en contact avec l'étiquette **NFC** de votre SoundBar jusqu'à ce que celui-ci émette un bip sonore.
 - ↳ Une fois la connexion Bluetooth effectuée, **BT** apparaît sur l'afficheur.
 - ↳ En cas d'échec de la connexion, **BT** clignote de façon continue sur l'afficheur.
- 3 Sélectionnez sur votre appareil NFC les fichiers audio ou la musique que vous voulez lire.
 - Pour mettre fin à la connexion, mettez de nouveau l'appareil NFC en contact avec l'étiquette **NFC** de votre SoundBar.

Dispositifs de stockage USB

Écoutez vos fichiers audio sur un dispositif de stockage USB tel qu'un lecteur MP3, une mémoire flash USB, etc.

Ce qu'il vous faut

- Un dispositif de stockage USB au format FAT ou NTFS et prenant en charge le stockage de masse
 - Un fichier MP3 ou WMA sur un dispositif de stockage USB.
- 1 Branchez un dispositif de stockage USB sur cet appareil.
 - 2 Appuyez sur la touche **USB** de la télécommande.
 - 3 Utilisez la télécommande pour commander la lecture.

Touche	Action
	Démarrer, interrompre temporairement ou reprendre la lecture.
	Revenir à la piste précédente ou passer à la suivante.

Touche	Action
USB	Pendant la lecture d'un périphérique USB, appuyez plusieurs fois le mode de répétition ou de lecture aléatoire ou pour désactiver un mode de lecture.

Remarque

- Ce produit prend en charge les fichiers WMA qui sont convertis par Windows Media Player (les fichiers WMA convertis par d'autres outils de conversion peuvent ne pas fonctionner).
- Ce produit peut ne pas être compatible avec certains types de dispositifs de stockage USB.
- Si vous utilisez un câble d'extension USB, un concentrateur USB ou un lecteur de carte universel USB, il est possible que le dispositif de stockage USB ne soit pas reconnu.
- Les protocoles PTP et MTP des appareils photo numériques ne sont pas pris en charge.
- Ne retirez pas le dispositif de stockage USB en cours de lecture.
- Les fichiers de musique avec protection DRM (MP3, WMA) ne sont pas pris en charge.
- Prise en charge d'un port USB : 5 V $\overline{\text{V}}$, 1 A.

Veille automatique

Lors de la lecture du contenu multimédia à partir d'un dispositif connecté, le système SoundBar se met automatiquement en mode veille après 29 minutes d'inactivité et si aucun contenu audio/vidéo n'est diffusé par un dispositif connecté.

Réglez la luminosité de l'affichage

Vous pouvez appuyer de façon répétée sur le bouton **DIM** pour sélectionner un niveau de luminosité différent pour l'afficheur de ce produit.

Application des paramètres par défaut

Vous pouvez rétablir les paramètres d'usine de ce produit.

- 1 Dans n'importe quel mode source, sur la télécommande, appuyez sur **Volume -**, **BASS -** et **TREBLE -** dans cette séquence dans les trois secondes.
 - ↳ Une fois les paramètres par défaut rétablis, l'appareil s'éteint, puis se rallume automatiquement.

5 Mise à jour logicielle

Pour profiter des meilleures fonctionnalités et obtenir du soutien pour votre produit, mettez son logiciel à jour.

Ce qu'il vous faut

- Connectez cet appareil à votre téléviseur à l'aide d'un câble HDMI.

Vérification de la version du logiciel

Dans la source HDMI ARC, sur la télécommande, appuyez sur **TREBLE -**, **BASS -** et **Volume -** dans cette séquence.

Mise à jour logicielle par USB

- 1 Pour connaître la version la plus récente du logiciel, visitez le site www.philips.com/support.
 - Cherchez votre modèle et cliquez sur «Logiciels et pilotes».
- 2 Téléchargez le logiciel sur un dispositif de stockage USB.
 - ① Décompressez le fichier téléchargé et assurez-vous que le nom du fichier décompressé est «HTL3110.BIN».
 - ② Placez le fichier «HTL3110.BIN» dans le répertoire racine.
- 3 Branchez le dispositif de stockage USB sur le connecteur  (USB) de cet appareil.
- 4 Basculez l'appareil à la source HDMI ARC, puis réglez votre téléviseur sur la source HDMI.

5 Sur la télécommande, dans les six secondes suivantes, appuyez deux fois sur **⏪** et une fois sur **Volume +**, puis maintenez la touche **SURROUND ON** enfoncée.

↳ Si une mise à niveau est détectée, vous êtes invité sur l'écran du téléviseur à lancer la mise à jour:

↳ Si une mise à niveau n'est pas détectée, un message d'erreur s'affiche sur l'écran du téléviseur: Prenez soin de mettre la version la plus récente du logiciel sur le dispositif de stockage USB.

6 Appuyez sur **⏪** pour lancer la mise à jour:

7 Patientez jusqu'à la fin de la mise à jour:

↳ Une fois la mise à jour terminée, le produit s'éteint puis se rallume automatiquement.

! Mise en garde

- Ne coupez pas l'alimentation et ne retirez pas votre dispositif de stockage pendant la mise à jour logicielle, car vous pourriez endommager votre lecteur.

6 Montage mural

☰ Remarque

- Un montage mural inadapté peut causer un accident, des blessures ou des dégâts matériels. Pour toute question, communiquez avec le service à la clientèle dans votre pays.
- Avant d'effectuer un montage mural, assurez-vous que votre mur peut supporter le poids de votre SoundBar.
- Il n'est pas nécessaire de retirer les quatre pieds en caoutchouc de votre SoundBar avant d'effectuer une installation murale; si vous enlevez les pieds, vous ne pourrez pas les réinstaller.

Longueur/diamètre des vis

Pour fixer le système SoundBar au mur, assurez-vous d'utiliser des vis d'une longueur et d'un diamètre adaptés au type de mur.

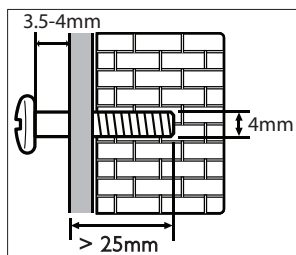

Pour en savoir plus sur la façon d'accrocher votre SoundBar au mur, voyez l'illustration du guide de démarrage rapide.

- 1) Percez deux trous dans le mur.
- 2) Installez les goujons et les vis dans les trous.
- 3) Suspendez votre SoundBar aux vis de fixation.

7 Spécifications du produit



Remarque

- Les spécifications et la conception sont susceptibles d'être modifiées sans avis préalable.

- Débit binaire constant :
 - MP3 : 8 kbit/s – 320 kbit/s
 - WMA : 32 kbit/s – 192 kbit/s
- Version :
 - WMA : V7, V8, V9



Remarque

- Ce produit prend en charge les fichiers WMA qui sont convertis par Windows Media Player (les fichiers WMA convertis par d'autres outils de conversion peuvent ne pas fonctionner).

Amplificateur

- Puissance FTC de sortie totale : 40 W
 - Gauche + Droite : 25 W (1 % DHT, 8 ohms, 120 Hz – 20 kHz)
 - Haut-parleur d'extrêmes graves : 15 W (1 % DHT, 4 ohms, 30-80 Hz)
- Puissance de sortie totale : 120 W eff. (+/- 0,5 dB, 10 % DHT)
- Réponse en fréquence : 20 Hz – 20 kHz / ± 3 dB
- Rapport signal/bruit : > 65 dB (CCIR) / (pondéré A)
- Sensibilité d'entrée :
 - AUX : 900 mV

Audio

- Entrée audio numérique S/PDIF :
 - Coaxiale : CEI 60958-3
 - Optique : TOSLINK

USB

- Compatibilité : USB haute vitesse (2.0)
- Classe prise en charge : stockage de masse USB (MSC)
- Système de fichiers : FAT16, FAT32, NTFS
- Prise en charge des formats de fichiers MP3 et WMA
- Taux d'échantillonnage :
 - MP3 : 8 kHz, 11 kHz, 12 kHz, 16 kHz, 22 kHz, 24 kHz, 32 kHz, 44,1 kHz, 48 kHz
 - WMA : 44,1 kHz, 48 kHz

Bluetooth

- Profils Bluetooth : A2DP, AVRCP
- Version Bluetooth : 3.0 + EDR

Unité principale

- Alimentation :
 - Modèle (adaptateur de courant c.a. de marque Philips) : DYS602-210309W; AS650-210-AA309
 - Entrée : 100 à 240 V~, 50/60 Hz, 1,5 A
 - Sortie : 21 V \equiv 3,09 A
- Consommation en veille : \leq 0,5 W
- Impédance de haut-parleur
 - Haut-parleur de graves : 8 ohms
 - Haut-parleur d'aigus : 16 ohms
- Transducteurs : deux haut-parleurs de graves (90 mm/3,5" x 34 mm/1,3") + deux haut-parleurs d'aigus de 31 mm/1,2"
- Dimensions (l x H x P) : 843 x 52 x 60 mm
- Poids : 1,4 kg

Haut-parleur d'extrêmes graves

- Alimentation : 110 V-240 V~ c. a., 50/60 Hz
- Consommation : 20 W
- Consommation en veille : \leq 0,5 W
- Impédance : 4 ohms
- Transducteurs : haut-parleur de graves de 134 mm (5,25 po)

- Dimensions (l x H x P) :
226 x 251 x 306 mm
- Poids : 3,9 kg

Piles de la télécommande

- 1 pile AAA R03 de 1,5 V

8 Dépannage



Avertissement

- Risque d'électrocution. Ne retirez jamais le boîtier de cet appareil.

Pour que votre garantie reste valide, n'essayez jamais de réparer le produit vous-même.

En cas de problème lors de l'utilisation de cet appareil, vérifiez les points suivants avant de faire appel au service d'assistance.

Si le problème persiste, visitez le site www.philips.com/support pour obtenir de l'aide.

Unité principale

Les boutons du système SoundBar ne fonctionnent pas.

- Débranchez votre système SoundBar de l'alimentation pendant quelques minutes, puis rebranchez-le.

Son

Aucun son ne sort des haut-parleurs du système SoundBar.

- Branchez le câble audio de votre SoundBar sur votre téléviseur ou sur les autres appareils. Toutefois, aucune connexion audio distincte n'est nécessaire lorsque le système SoundBar et le téléviseur sont raccordés au moyen d'une connexion **HDMI ARC**.
- Rétablissez les paramètres par défaut de votre SoundBar.
- Sur la télécommande, sélectionnez l'entrée audio appropriée.
- Vérifiez que le son de votre SoundBar n'est pas coupé.

Aucun son provenant du haut-parleur d'extrêmes graves sans fil.

- Connexion sans fil du haut-parleur d'extrêmes graves au système SoundBar (voir 'Couplage avec le caisson d'extrêmes graves' page 9).

Son déformé ou écho.

- Si vous souhaitez diffuser sur les haut-parleurs du système SoundBar le son en provenance du téléviseur, assurez-vous qu'il a été coupé sur ce dernier.

L'audio et le vidéo ne sont pas synchronisés.

- Appuyez sur **AUDIO SYNC +/-** pour synchroniser l'audio et la vidéo.

Un message d'erreur apparaît sur l'afficheur.

- Lorsque la mention "ERROR" est affichée, cela indique que le format d'entrée audio n'est pas pris en charge.
- Lorsque la mention "USB ERROR" est affichée, cela indique que le dispositif USB connecté n'est pas pris en charge.
- Lorsque la mention "HDMI ARC" est affichée, cela indique que le téléviseur connecté n'est pas compatible avec la norme HDMI ARC ou qu'un format audio non pris en charge est détecté.

Bluetooth

Un périphérique ne parvient pas à se connecter au système SoundBar.

- Le périphérique ne prend pas en charge les profils compatibles requis pour le système SoundBar.
- Vous n'avez pas activé la fonction Bluetooth du périphérique. Reportez-vous au manuel d'utilisation du périphérique pour savoir comment l'activer.
- Le périphérique n'est pas connecté correctement. Connectez le périphérique de façon appropriée.
- Le système SoundBar est déjà connecté à un autre périphérique Bluetooth. Déconnectez ce périphérique et réessayez.

La qualité de lecture du contenu d'un périphérique Bluetooth est médiocre.

- La réception Bluetooth est mauvaise. Rapprochez le périphérique du système SoundBar ou enlevez tout obstacle venant se dresser entre le périphérique et le système.

La connexion avec le périphérique Bluetooth est intermittente.

- La réception Bluetooth est mauvaise. Rapprochez le périphérique du système SoundBar ou enlevez tout obstacle venant se dresser entre le périphérique et le système.
- Désactivez la fonction Wi-Fi du périphérique Bluetooth pour éviter les interférences.
- Sur certains périphériques Bluetooth, la connexion se désactive automatiquement pour économiser de l'énergie. Cela ne signifie en aucun cas que le système SoundBar ne fonctionne pas correctement.

NFC

Un périphérique ne parvient pas à se connecter avec votre Soundbar par NFC.

- Assurez-vous que l'appareil est pris en charge par la technologie NFC.
- Assurez-vous que la fonction NFC est activée sur l'appareil (voir le manuel d'utilisation de l'appareil pour plus de détails).
- Pour le couplage, mettez l'appareil NFC en contact avec l'étiquette **NFC** de votre SoundBar.

9 Avis

Cette section comporte des avis juridiques et relatifs aux marques de commerce.

Avis de conformité

Ce dispositif est conforme aux règlements de la FCC, partie 15. Le fonctionnement est assujéti aux deux conditions suivantes :

- ① **Cet appareil ne doit pas causer d'interférence préjudiciable et**
- ② **l'appareil doit accepter toute interférence reçue, y compris les interférences qui peuvent causer un fonctionnement non désiré.**

Règlement de la FCC

Cet équipement a été testé et jugé compatible avec les limites s'appliquant aux appareils numériques de la classe B, conformément à l'article 15 du règlement de la FCC. Ces limites ont été définies pour fournir une protection raisonnable contre les interférences nuisibles dans le cadre d'une installation résidentielle. Cet équipement génère, utilise et peut émettre de l'énergie radiofréquence et, s'il n'est pas installé ni utilisé conformément aux instructions, peut causer des interférences gênantes pour les communications radio.

Rien ne garantit toutefois que des interférences ne surviendront pas dans une installation particulière. Si cet équipement cause des interférences nuisibles pour la réception de la radio ou de la télévision, ce qui peut être déterminé en mettant l'équipement hors tension puis sous tension, l'utilisateur devra essayer de corriger ces interférences en effectuant une ou plusieurs des opérations suivantes :

- Déplacez l'antenne de réception.
- Augmentez la distance entre l'équipement et le récepteur.

- Branchez l'équipement à une prise d'un circuit autre que celui sur lequel le récepteur est branché.
- Consultez le détaillant ou un technicien de radiotélévision expérimenté.

Énoncé de la FCC sur l'exposition aux

rayonnements radioélectriques : cet appareil est conforme aux limites d'exposition aux rayonnements radioélectriques de la FCC pour un environnement non contrôlé. Cet appareil doit être installé et utilisé en conservant une distance minimale de 20 centimètres entre le radiateur et votre corps. Cet émetteur ne doit pas être installé au même endroit qu'une autre antenne ou un autre émetteur; ni utilisé avec un tel dispositif.

Avvertissement : Tout changement ou toute modification apporté à cet appareil sans l'autorisation expresse de Gibson Innovations peut annuler le droit de l'utilisateur à utiliser l'équipement.

Numéro de modèle : PHILIPS HTL3110B/F7

Marque : Philips

Partie responsable : P&F USA, Inc. PO Box 2248
Alpharetta, GA 30023-2248; 1 (866) 226-6074

Canada :

CAN ICES-3(B)/NMB-3(B)

Cet appareil est conforme aux normes RSS sans licence d'Industrie Canada. Son fonctionnement est assujéti aux deux conditions suivantes : (1) l'appareil ne doit pas causer d'interférences nuisibles; (2) l'appareil doit accepter toute interférence reçue, y compris les interférences qui peuvent causer un fonctionnement non désiré.

Écoutez vos fichiers audio sur un dispositif de stockage USB.



Manufactured under license from Dolby Laboratories. Dolby and the double-D symbol are trademarks of Dolby Laboratories.



The terms HDMI and HDMI High-Definition Multimedia Interface, and the HDMI Logo are trademarks or registered trademarks of HDMI Licensing LLC in the United States and other countries.



The Bluetooth® word mark and logos are registered trademarks owned by Bluetooth SIG, Inc. and any use of such marks by Gibson Innovations Limited is under license. Other trademarks and trade names are those of their respective owners.



The N Mark is a trademark or registered trademark of NFC Forum, Inc. in the United States and in other countries.

OGARANTIE LIMITÉE DE UN (1) AN

COUVERTURE DE GARANTIE:

Cette provision pour garantie est limitée aux conditions établies ci-dessous.

QUI EST COUVERT?

La garantie du présent produit couvre l'acheteur original ou toute personne recevant le produit en cadeau contre tout défaut de matière ou de main d'œuvre conformément à la date originale d'achat (« Période de garantie ») auprès d'un distributeur agréé. Le reçu de vente original indiquant le nom du produit ainsi que la date d'achat d'un détaillant agréé est considéré comme une preuve d'achat.

QU'EST-CE QUI EST COUVERT?

Cette garantie couvre les nouveaux produits dans le cas où un défaut de matière ou de main d'œuvre se présenterait et une réclamation valide était présentée dans la période de garantie. La société pourra, à sa seule discrétion: (1) réparer le produit gratuitement avec des pièces de rechange neuves ou remises à neuf; ou (2) échanger le produit pour un produit neuf ou ayant été fabriqué à partir de pièces neuves ou usagées en bon état et au moins fonctionnellement équivalent ou comparable au produit d'origine actuellement en inventaire; ou (3) rembourser le prix d'achat initial du produit. La société garantit les produits ou pièces de remplacement prévus sous cette garantie contre tout défaut de matière ou de main d'œuvre à partir de la date de remplacement ou de réparation, pour une période de quatre-vingt-dix (90) jours ou pour la portion restante de la garantie du produit d'origine, la plus longue de ces couvertures étant à retenir. Lorsqu'un produit ou une pièce est échangé, tout article de rechange revient votre propriété et l'article remplacé devient la propriété de la société. Lorsqu'un remboursement est effectué, votre produit devient la propriété de la société.

Remarque : tout produit vendu et identifié comme étant remis à neuf ou rénové porte une garantie limitée de quatre-vingt-dix (90) jours.

Un produit de remplacement ne pourra être envoyé que si toutes les exigences de la garantie ont été respectées. Tout manquement de répondre à toutes les exigences pourra entraîner un délai.

CE QUI N'EST PAS COUVERT - EXCLUSIONS ET LIMITATIONS:

Cette garantie limitée ne s'applique qu'aux nouveaux produits pouvant être identifiés par la marque de commerce, le nom commercial ou le logo qui y sont apposés. Cette garantie limitée ne s'applique à aucun produit matériel ou logiciel non Philips, même si celui-ci est incorporé au produit ou vendu avec celui-ci. Les fabricants, fournisseurs ou éditeurs non-Philips peuvent fournir une garantie séparée pour leurs propres produits intégrés au produit fourni.

La société ne saurait être tenue pour responsable de tout dommage ou perte de programmes, données ou autres informations mis en mémoire dans tous les médias contenus dans le produit ou de tout produit ou pièce non-Philips non couvert par cette garantie. La récupération ou réinstallation des programmes, données ou autres informations n'est pas couverte par cette garantie limitée. Cette garantie ne s'applique pas (a) aux dommages causés par un accident, un abus, un mauvais usage, une négligence, une mauvaise application ou à un produit non-Philips, (b) aux dommages causés par un service réalisé par quiconque autre qu'un centre de service agréé, (c) à un produit ou pièce ayant été modifié sans permission écrite, ou (d) si tout numéro de série a été supprimé ou défiguré, ou (e) à un

produit, accessoire ou produit non durable vendu « TEL QUEL » sans garantie de quelque description que ce soit par l'inclusion de produits remis à neuf Philips vendu « TEL QUEL » par certains détaillants.

Cette garantie limitée ne couvre pas:

- les frais d'expédition pour le renvoi du produit défectueux.
- les frais de main-d'œuvre pour l'installation ou la configuration du produit, le réglage des commandes sur le produit du client ainsi que l'installation ou la réparation du système d'antenne/source sonore externe au produit.
- la réparation du produit et/ou le remplacement des pièces à cause d'une mauvaise installation ou d'un mauvais entretien, d'un raccordement à une alimentation électrique incorrecte, d'une surtension temporaire, de dommages occasionnés par la foudre, d'une rémanence de l'image ou de marques à l'écran résultant de l'affichage d'un contenu stationnaire fixe pour une période de temps prolongée, de l'aspect esthétique du produit causé par une usure normale, d'une réparation non autorisée ou de toute autre cause non contrôlable par la société.
- tout dommage ou réclamation pour des produits non disponibles à l'utilisation ou pour des données perdues ou logiciel perdu.
- tout dommage causé par un mauvais acheminement du produit ou par un accident encouru lors du renvoi du produit.
- un produit nécessitant une modification ou adaptation afin de permettre l'utilisation dans tout pays autre que celui pour lequel il était désigné, fabriqué, approuvé et/ou autorisé ou toute réparation du produit endommagé par ces modifications.
- un produit utilisé à des fins commerciales ou institutionnelles (y compris mais non de façon limitative les fins de location).
- un produit perdu lors de l'expédition sans preuve signée de la réception.
- tout manquement d'exploiter le produit selon le manuel de l'utilisateur.

POUR OBTENIR DE L'AIDE AUX ÉTATS-UNIS, AU CANADA, À PUERTO RICO OU AUX ÎLES VIERGES AMÉRICAINES ...

Communiquez avec le centre de service à la clientèle au:
1 (866) 226-6074

LA RÉPARATION OU LE REMPLACEMENT CONFORMÉMENT À CETTE GARANTIE CONSTITUE LE SEUL REMÈDE POUR LE CONSOMMATEUR. PHILIPS N'EST AUCUNEMENT RESPONSABLE DE TOUT DOMMAGE ACCESSOIRE OU INDIRECT RÉSULTANT DE LA VIOLATION DE TOUTE GARANTIE EXPRESSE OU IMPLICITE SUR CE PRODUIT. SAUF DANS LAMESURE INTERDITE PAR LES LOIS APPLICABLES, TOUTE GARANTIE IMPLICITE DE QUALITÉ LOYALE ET MARCHANDE OU D'UTILITÉ PARTICULIÈRE DU PRODUIT EST LIMITÉE DANS LE TEMPS À LA DURÉE DE CETTE GARANTIE.

Certains états ne reconnaissent pas l'exclusion ou la limitation de la responsabilité pour dommages indirects ou accessoires, ou autorisent des limitations sur la durée d'une garantie implicite, il est donc possible que les limitations ou exclusions mentionnées ci-dessus soient sans effet dans votre cas.

Cette garantie vous donne des droits légaux spécifiques. Il est possible que vous bénéficiiez de droits supplémentaires variant d'un État/Province à l'autre.

P&F USA Inc. PO Box 2248 Alpharetta, GA 30023-2248

P&F USA, Inc.
PO Box 2248 Alpharetta, GA 30023-2248



Specifications are subject to change without notice
2015 © Gibson Innovations Limited. All rights reserved.

This product has been manufactured by, and is sold under the responsibility of Gibson Innovations Ltd., and Gibson Innovations Ltd. is the warrantor in relation to this product. Philips and the Philips Shield Emblem are registered trademarks of Koninklijke Philips N.V. and are used under license from Koninklijke Philips N.V.

HTL3110B_F7_UM_V3.0

