

Käyttöoppaita
Manual do usuário
εγχειρίδιο χρήσης
Руководство пользователя
Instrukcje obsługi
Uživatelské příručky
Používateľ'ské príručky
Felhasználói útmutatók



PHILIPS

MAGYARORSZÁG

Minőségtanúsítás

A garanciajegyben feltüntetett forgalombahozó vállalat a 2/1984. (III.10.) BkM-IpM együttes rendelet értelmében tanúsítja, hogy ezen készülék megfelel a műszaki adatokban megadott értékeknek.

Figyelem! A meghibásodott készüléket – beleértve a hálózati csatlakozót is – csak szakember (szerviz) javíthatja. Ne tegye ki a készüléket esőnek vagy nedvesség hatásának!

Garancia

A forgalombahozó vállalat a termékre 12 hónap garanciát vállal.

Névleges feszültség 220 – 240V / 50 Hz
Elemes működéshez 2xAAA
Névleges frekvencia 50 Hz (vagy 50-60 Hz)

Teljesítmény
maximális 7 W
készletléti állapotban < 1 W

Érintésvédelmi osztály II.

Tömeg 2.3 kg

Befoglaló méretek
szélesség 250 mm
magasság 90 mm
mélység 180 mm

Rádiórész vételi tartomány

URH 87,5 – 108 MHz
MW 531 – 1602 KHz

Erősítő rész

Kimeneti teljesítmény 700 W PMPO
..... 2x15 W RMS

ČESKA REPUBLIKÁ

Vystraha! Tento přístroj pracuje s laserovým paprskem. Při nesprávné manipulaci s přístrojem (v rozporu s tímto návodem) může dojít k nebezpečnému ozáření. Proto přístroj za chodu neotevírejte ani nesnímejte jeho kryty. Jakoukoli opravu vždy svěřte specializovanému servisu.

Nebezpečí! Při sejmutí krytů a odjištění bezpečnostních spínačů hrozí nebezpečí neviditelného laserového záření!

Chraňte se před přímým zásahem laserového paprsku.

Záruka: Pokud byste z jakéhokoli důvodu přístroj demontovali, vždy nejdříve vytáhněte síťovou zástrčku.

Přístroj chraňte před jakoukoli vlhkostí i před kapkami

SLOVAK REPUBLIC

Prístroj sa nesmie používať v mokrom a vlhkom prostredí! Chráňte pred striekajúcou a kvapkajúcou vodou!

CAUTION

Use of controls or adjustments or performance of procedures other than herein may result in hazardous radiation exposure or other unsafe operation.

HDMI

HDMI (High Definition Multimedia Interface) is a digital interface that allows pure HD digital video transmission without the loss of image quality.

The integrated control bus allows system control between the TV set and connected devices like a digital set top box.

This product incorporates copyright protection technology that is protected by method claims of certain U.S. patents and other intellectual property rights owned by Macrovision Corporation and other rights owners. Use of this copyright protection technology must be authorized by Macrovision Corporation, and is intended for home and other limited viewing uses only unless otherwise authorized by Macrovision Corporation. Reverse engineering or disassembly is prohibited.

DivX, DivX Certified, and associated logos are trademarks of DivX Networks, Inc and are used under license.



Windows Media is a trademark of Microsoft Corporation.

Manufactured under license from Dolby Laboratories.

"Dolby", "Pro Logic" and the double-D symbol are trademarks of Dolby Laboratories.

DK

Advarsel: Usynlig laserstråling ved åbning når sikkerhedsafbrydere er ude af funktion. Undgå udsættelse for stråling.

Bemærk: Netafbryderen er sekundært indkoblet og afbryder ikke strømmen fra nettet. Den indbyggede netdel er derfor tilsluttet til lysnettet så længe netstikket sidder i stikkontakten.

S

Klass 1 laseraparät

Varning! Om apparaten används på annat sätt än i denna bruksanvisning specificerats, kan användaren utsättas för osynlig laserstråling, som överskrider gränsen för laserklass 1.

Observera! Stömbrytaren är sekundärt kopplad och bryter inte strömmen från nätet. Den inbyggda nät delen är därför ansluten till elnätet så länge stickproppen sitter i vägguttaget.

SF

Luokan 1 laserlaite

Varoit us! Laitteen käyttäminen muulla kuin tässä käyttöohjeessa mainitulla tavalla saattaa altistaa käyttäjän turvallisuusluokan 1 ylittävälle näkymättömälle lasersäteilylle.

Oikeus muutoksiin varataan. Laite ei saa olla alttiina tippu- ja roiskevedelle.

Huom. Toiminnanvalitsin on kytketty toisipuolelle, eikä se kytke laitetta irti sähköverkosta. Sisäänrakennettu verkko-osa on kytkettynä sähköverkkoon aina silloin, kun pistoke on pistorasias sa.

Suomi -----	7
Português -----	44
Ελληνικά -----	81
Русский -----	118
Polski -----	155
Česky -----	192
Slovensky -----	229
Magyar -----	266

Suomi

Português

Ελληνικά

Русский

Polski

Česky

Slovensky

Magyar

DEMO MODE

To turn ON

Press

STOP ■

button

To turn OFF

Press

STOP ■

button again

Általános tudnivalók

Jellemzők	268
Mellékelt tartozékok	269
Környezetvédelmi tudnivalók	269
Telepítés	269
Karbantartás	269

Csatlakoztatás

lépés 1: A hangfalak elhelyezése	270
lépés 2: A hangszórók csatlakoztatása	271
lépés 3: A vezérlő kábel csatlakoztatása	271
lépés 4: Televízió csatlakoztatása	271
lépés 5: FM/MW antennák csatlakoztatása	274
lépés 6: Az aljzatra való csatlakoztatás	274
Opcionális: Kiegészítő berendezés csatlakoztatása	274

A készülék kezelőszervei

A központi egység és a távirányító	276
Távirányító kezelőgombjai	277

Előkészületek a használathoz

lépés 1: Elemek behelyezése a távirányítóba .	279
A távirányító használata a rendszer irányításához	
lépés 2: A TV beállítása	279
A Progresszív Szkenner beállítása	
A Progresszív manuális kikapcsolása	
lépés 3: A nyelv beállítása	281
Az OSD nyelv beállítása	
Az AUDIO (audio), SUBTITLE (felirat) és DISC MENU (lemezmenü) nyelvének beállítása	

Alapműveletek

A rendszer be/kikapcsolása	282
Átkapcsolás Eco Power készenléti módba ...	282
Automatikus energiatakarékos készenléti üzemmód	282
A hangerő és hangszín beállítása	282
Hangszabályozás	282
Mélyhangkiemelés	
Magas hangok szabályozása	
LOUDNESS	
A kijelző fényerejének csökkentése	283
Bemutató mód	283

A lemezekkel végrehajtható műveletek

Lejátszható lemezek	284
Egyszerű lejátszás	284
A DISC MENU (lemezmenü) használata	285
Alapvető visszajátszási vezérlők	285
Lejátszás megszakítása	
Egyéb cím (fájl)/fejezet-re való áttérés	
A lejátszás fajtása az utolsó leállás pontjától	
Kinagyítás	
Ismétlés	
Ismétlés A-B	
Lassított lejátszás	
Programozás	
Forward/Reverse Searching (DVD/VCD/CD/MP3/WMA)	
Gyorskeresés egy műsorszámon/fejezeten belül	
Idő szerinti és fejezet/zene szám szerinti keresés	
Adatkijelzés a visszajátszás ideje alatt	
Rendkívüli lemez tulajdonságok	287
Egy cím bejátszása	
A jelenet megtekintése más kameraállásból	
Az audio nyelvének megváltoztatása	
Az Audio Csatorna megváltoztatása	
Feliratok	
MP3/WMA/Képet tartalmazó (Kodak, JPEG) lemezek lejátszása	287
MP3/WMA lemezek lejátszása	287
Általános művelet	
Visszajátszás kiválasztás	
Képet tartalmazó lemezek lejátszása	288
Általános művelet	
Visszajátszás kiválasztás	
Különleges JPEG effektsok	288
P„Preview” funkció	
Kép közelítése	
Különböző szögben való visszajátszás	
DivX lemezek lejátszása	289

DVD Menü Műveletek

Alapműveletek	290
GENERAL SETUP PAGE	290
TV DISPLAY	
OSD LANGUAGE	
SCREEN SAVER	
DIVX CODE	
AUDIO SETUP PAGE	291
SPDIF SETUP	
DOLBY DIGITAL SETUP	
3D PROCESSING	
HDCD	
NIGHT MODE	
VIDEO SETUP PAGE	292
COMPONENT	
TV MODE	
QUALITY	
HDMI SETUP	
PREFERENCE PAGE	293
PARENTAL	
DEFAULT	
PASSWORD SETUP PAGE	295
PASSWORD MODE	
PASSWORD	

Egyéb funkciók

Rádióhasználat	296
Rádióállomások hangolása	
Rádióállomások tárolása	
Tárolt állomások hallgatása	
RDS	296
Az RDS óra beállítása	296
Az óra beállítása	297
A szundít/ébresztő időmérő beállítása	297
Az alváskapcsoló beállítása	
Ébresztő időmérő beállítása	

Műszaki jellemzők

298

Hibakeresés

299

Kifejezések magyarázata

302

Régi termékének eldobása

A terméket kiváló minőségű anyagokból és összetevőkből tervezték és készítették, melyek újrahasznosíthatóak és újra felhasználhatóak.



Ha az áthúzott kerek szemetes szimbólumot látja egy terméken, akkor a termék megfelel a 2002/96/EK Európai Direktívának.

Kérjük, érdeklődjön az elektromos és elektronikus termékek helyi szelektív hulladékgyűjtési rendjéről.

Kérjük, a helyi törvényeknek megfelelően járjon el, és régi termékeit ne a normális háztartási szeméttel dobja ki. A régi termék helyes eldobása segít megelőzni a lehetséges negatív következményeket a környezetre és az emberi egészségre nézve.

Általános tudnivalók

Jellemzők

Az ön 2 csatornás DVD Micro System full digitális erősítője ugyanolyan hangminőséget ad elő mint a mozik és magába foglalja a házi színház technológia legjobb tulajdonságait.

Más hozzáadott jellemzők:

Beépített Dolby Digital dekóder, DSC hangzás-beállítások támogatása.

Kiegészítő berendezések csatlakoztatása

A DVD-mikrorendszerhez más audio vagy audiovizuális egységek csatlakoztatása is lehetséges.

Éjszakai üzemmód

Igényei szerint módosíthatja a hangok dinamikai tartományát; csökkentheti a különböző hangok erősségének különbségét a Dolby Digital módban.

Szülői felügyelet (besorolás)

Beállíthat egy megadott besorolási szintet, melynél magasabb besorolású DVD-t gyermekei nem nézhetnek meg.

Szundit/Ébresztő időmérő

Képessé teszi a rendszert egy adott időre automatikusan be/kikapcsolni.

Progresszív szkennelés

Magas minőségű vibrálásmentes képeket biztosít a filmes források esetében. Ha frissítődik egy kép, a függőleges felbontása megkétszerezhető egészen 525 sorig.

Hasznos tanácsok:

– *Hogy teljesen élvezhesse a progresszív szkennelés jellemzőit, szüksége van egy progresszív TV szkennelésre.*

Hi-Fi csőhangzás a DVD mikro mozirendszerből

Miért van rá szükség?

Mert olyan magával ragadó hangélményt érdekel meg, mint az igazi profik. A beépített (elektron)csöves előerősítő segítségével olyan professzionálisan kiváló hangminőséget teremthet elő, amelyre csak a legjobb minőségű Hi-Fi audióberendezések képesek.

A zene dinamikus és hallgatását emberi fülekre tervezték. Az analóg csövek a fülnek kellemes hangdinamikát garantálnak. A csőhangzás esetén alacsonyabb a torzítás, a zenebarátok is ezt kedvelik jobban a tiszta, melegebb, részletesebb és sokkal élethűbb hangzás miatt.

Mi is ez valójában?

Az elektroncső nem új találmány, de mindig pluszt jelent.

A tranzisztor feltalálása előtt a legtöbb erősítő elektroncsövekkel működött. A hatvanas évekre a félvezető erősítés népszerűbbé vált, de a zenebarátok továbbra is a csöves megoldásra esküdtek, így a gyártók borsos áron továbbra is előállították modern változataikat.

Működési jellemzők

Az erősítők készülhetnek szilárdtestes (félvezető) vagy (elektron)csöves (szelepes) technológiával. Sok audiorendszer rendelkezik külön előerősítővel, amely kiválasztja az audiojeleket és szabályozza a hangerőt, valamint teljesítményerősítővel, amely befogadja a bemeneti audiojelet és vezérli a hangszórókat. A zenebarátok szerint a csöves előerősítők hangvisszaadás tekintetében megbízhatóbban és igényesebben szilárdtestes társaiknál.

Mellékelt tartozékok

- Távirányító két darab AAA típusú elemmel
- MW hurokantenna
- FM huzalantenna
- Kompozit videokábel (sárga)
- Vezérlő kábel
- 2 hangfal és a csatlakoztatáshoz szükséges 2 kábel
- This instruction booklet and a Quick Use Guide

Ha bármely tartozék sérült, vagy hiányzik, keresse fel kereskedőjét, vagy a Philips ügyfélszolgálatot.

Környezetvédelmi tudnivalók

A csomagolásnál csak a legszükségesebb anyagokat használtuk fel. A csomagolás összeállításánál igyekeztünk három anyagot használni: karton (doboz), polisztirol hab (ütődéscsillapító távtartók) és polietilén (tasakok, habvédőelemek).

A készülék arra szakosodott vállalatok által újrahasznosítható alkatrészeket tartalmaz. Kérjük, hogy a használt berendezés, az elemek és a csomagolás anyagainak selejtezésekor vegye figyelembe a helyi hatályos hulladékártalmatlanítási előírásokat.

Telepítés

- A berendezést stabil, sima és lapos felületre helyezze.
- Amennyiben a készüléket szekrényben, vagy zárt polcon helyezi el, a megfelelő szellőzés érdekében a készülék körül mindig hagyjon kb. 10 cm széles szabad helyet.

- Ne tegye ki a lejátszót szélsőséges hőmérsékleti vagy páraértékeknek.
- A készülékre nem szabad nyílt lángforrásokot, például meggyújtott gyertyát helyezni.
- A készülékre nem szabad folyadékkal töltött tárgyat, például vázát helyezni.
- A készüléket nem szabad vízbe meríteni vagy lefröcskölni.
- A egység hálózati aljzat közelében állítsa fel, úgy, hogy a hálózati dugó könnyen elérhető helyen legyen.
- A szellőzést nem szabad megakadályozni azzal, hogy pl. újságpapírral, terítővel, függönnyel vagy hasonlóval eltakarjuk a szellőzőnyílásokat.

Karbantartás

- Ha a lemezt szennyeződés éri, tisztítsa meg egy száraz ruhával. A lemezt a közepétől a szélek felé haladva, egyenes vonalban törölje át.
- A rendszert, az elemeket és a lemezeket ne tegye ki nedvesség, eső, homok vagy túlzottan magas hőmérséklet káros hatásának (ideértve a berendezés közvetlen hőforrás vagy a napfény által történő felmelegedését). A lemeztálcát mindig tartsa zárva, így megakadályozza, hogy a lencsére por kerüljön.
- Ne használjon a tisztításhoz vegyszereket, pl. benzint, hígítót, kereskedelembe kapható tisztítószerkeket vagy antisztatikus spray-t, melyet színes lemezekhez készítettek.
- Amikor a berendezést hirtelen hideg térből meleg térbe viszik át, a lencséken a levegőben található vízgőz kicsapódhat. Ilyenkor a készülék nem tudja lejátszani a lemezeket. Hagyja a lejátszót meleg környezetben, míg a nedvesség el nem párolog belőle.



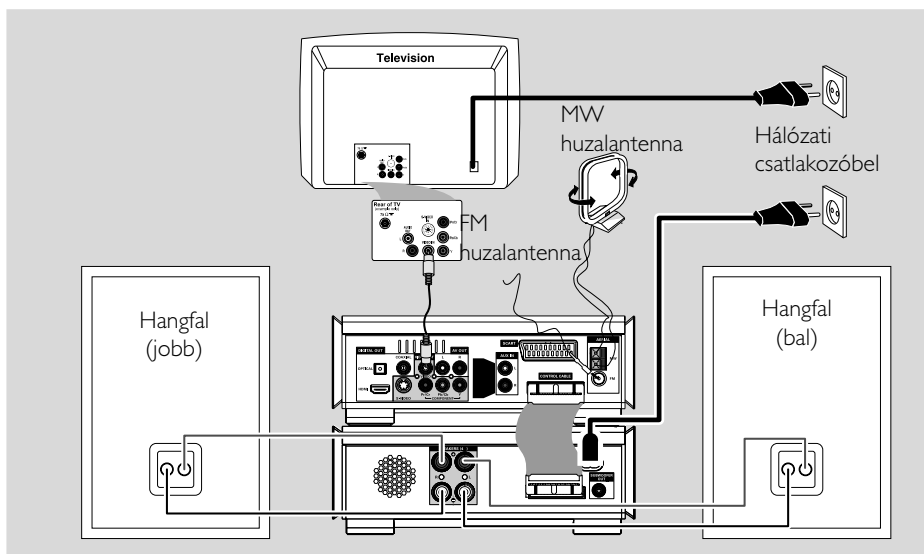

FIGYELEM!

- Az adattábla a rendszer hátdalán található.
- Mielőtt csatlakoztatná a hálózati csatlakozót a fali dugaljba, ellenőrizze, hogy az összes többi csatlakoztatást elvégezte-e.
- Ha a készülék feszültséget kap, ne végezzen újabb csatlakozásokat, és ne módosítsa a meglévőket.

lépés 1: A hangfalak elhelyezése

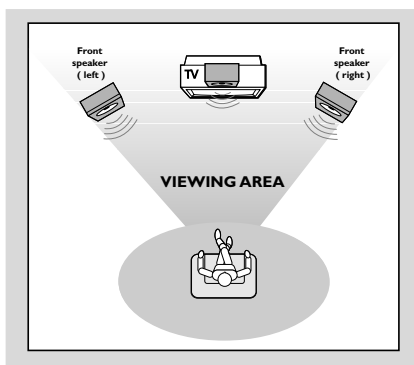

- Helyezze az első baloldali és jobboldali hangfalat egyenlő távolságra a TV készüléktől egy kb. 45 fokos szögben a hallgatási helyhez viszonyítva.

Hasznos tanácsok:

- A mágneses interferencia elkerülése végett, ne helyezze az első hangfalakat túl közel a TV készülékéhez.
- Hagyjon elegendő ventilációs helyet a DVD Rendszer körül.

lépés 2: A hangszórók csatlakoztatása

- A tartozék hangszórókábelekkel csatlakoztassa a bal és jobb oldali hangszórót a Hangszórók (4Ω) terminálra a teljesítményerősítő hátoldalán. A jobb hangszórót az "R" a bal hangszórót az "L", a vörös vezetékét a "+" a feketét a "-" helyre. Az ábrán látható módon teljesen illeszse be a hangszóró kábelének végét a kapocsba.

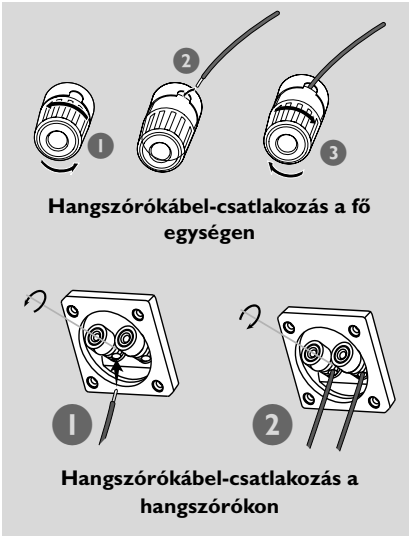

Hasznos tanácsok:

- Győződjön meg róla, hogy a hangszóró kábeleit megfelelően csatlakoztatta. A nem megfelelő csatlakoztatás rövidzárlatot okozhat, ezzel károsíthatja a berendezést.
- Az optimális hangteljesítmény érdekében a rendszerhez mellékelt hangszórókat használja.
- Egy +/- csatlakozóegységhez csak egy hangszórót csatlakoztasson.
- Ne csatlakoztasson a mellékelt hangszóróénál alacsonyabb impedanciájú hangszórót. Ezzel kapcsolatosan olvassa el az útmutató MŰSZAKI LEÍRÁS c. fejezetét.

lépés 3: A vezérlő kábel csatlakoztatása

- Csatlakoztassa a DVD lejátszó hátsó részén lévő "CONTROL CABLE" soros csatlakozóba, ugyanabba a csatlakozóba, amely az erősítő hátsó részén helyezkedik el a hozzáadott lapos vezérlő kábellel.

lépés 4: Televízió csatlakoztatása

FIGYELEM!

- Ezek közül, televíziókészüléke jellemzőitől függően, a lehető legmegfelelőbb csatlakozást kell választania.
- Csatlakoztassa a DVD rendszert közvetlenül a TV készülékhez.
- Egy SCART csatlakozás lehetővé teszi mind a DVD Audio és Video tulajdonságainak felhasználását.

A SCART csatlakozó felhasználása

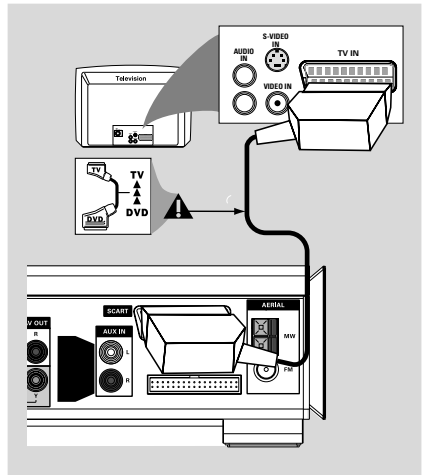

- Használja a SCART kábelt (fekete) a DVD lejátszó SCART csatlakozójának (**SCART**) a TV megfelelő Scart bemenetelére való csatlakoztatására (*nem tartozék*).

Hasznos tanácsok:

- Bizonyosodjon meg arról, hogy a „TV” jelölés a SCART kábelen a TV berendezéshez van csatlakoztatva és a „DVD” jelölés a SCART kábelen a DVD lejátszóhoz van csatlakoztatva.

A Composite Video csatlakozók felhasználása

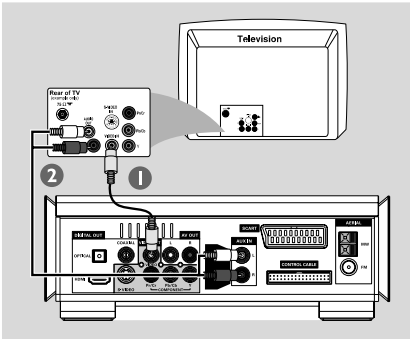

- 1 Használja a composite video kábelt (sárga) a DVD lejátszó **VIDEO OUT** csatlakozójának a TV megfelelő video bemenetelére (ami lehet A/V In, Video In, Composite vagy Baseband - ként feliratozva) való csatlakoztatására.
- 2 Ahhoz, hogy hallja a DVD lejátszó hangját a TV-n, használja az audiókábeleket (fehér/piros-nincs mellékelve), hogy a DVD lejátszó **AUX IN L/R** jack-dugóját a TV megfelelő AUDIO OUT jack-dugójához csatlakoztathassa.

Videó alkatrész dugaszokat alkalmazva (Y Pb Pr)

FIGYELEM!

– A progresszív szkennert videó minősége csak akkor biztosított, ha Y Pb Pr-t használ, és szükségeltetik egy progresszív TV szkennert.

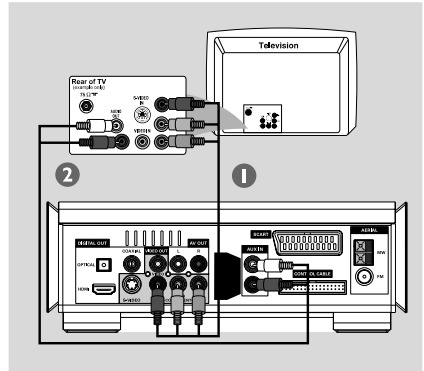

- 1 Alkalmazzon videó kábeleket (piros/kék/zöld - nincs hozzáadva) a DVD rendszer **COMPONENT (Pr/Cr Pb/Cb Y)** dugaszainak a videó alkatrészek bemeneteihez való csatlakoztatásához a TV-n (vagy ahogy jelezve van Y Pb/Cb Pr/Cr vagy YUV).
- 2 A TV csatornák hallgatására a DVD rendszeren keresztül, alkalmazza az audio kábeleket (fehér/piros) az **AUX IN L/R** dugaszok csatlakoztatására a megfelelő TV AUDIO OUT - hoz.
- 3 Ha ön egy Progresszív TV Szkennert használ (a TV-n jelezve kell legyen a Progresszív Szkennert vagy a ProScan alkalmasság) a Progresszív TV szkennert bekapcsolásához hivatkozzon a TV használati utasításához. A DVD rendszer Progresszív Szkennert funkciójának leírásához lásd "Getting Started-Setting up Progressive Scan feature".

Hasznos tanácsok:

– Ha a TV-je nem alkalmas a Progresszív Szkennert használatára, nem lehetséges a kép megtekintése.

Nyomja meg az **SYSTEM** gombot a távirányítón, hogy kilépjen a menüből és az **DISC** és "1" gombot, hogy kilépjen a progresszív szkennertől.

Az S-Video In csatlakozó felhasználása

FIGYELEM!

– Ha a videó csatlakoztatásához S-Video dugót használ, a rendszer **VIDEO OUT** beállításait annak megfelelően kell megadnia.

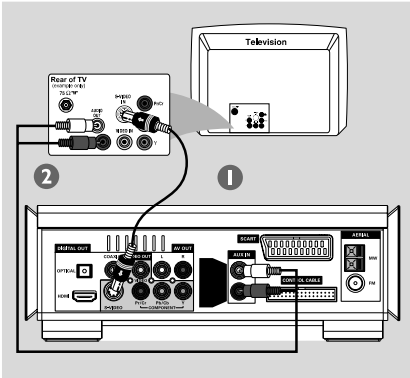

- 1 Használja az S-Video kábelt (nem szállítva) a rendszer **S-VIDEO** csatlakoztatójának a TV berendezés S-Video bemeneteli csatlakoztatójára (ami lehet Y/C - vel vagy S-VHS - el megjelölt) való csatlakoztatáshoz.
- 2 A TV csatornák hallgatására a DVD rendszeren keresztül, alkalmazza az audio kábeleket (fehér/piros) az **AUX IN L/R** dugaszok csatlakoztatására a megfelelő TV AUDIO OUT - hoz.

Egy RF modulátor tartozék használata

FIGYELEM!

– Ha a TV készüléke csak egy Antenna In csatlakozóval rendelkezik (vagy ha 75 ohm vagy RF In -el van feliratozva), szüksége lesz egy RF modulátorra ahhoz, hogy a DVD lejátszót TV-vel használhassa. Beszéljen az eladójával, vagy vegye fel a kapcsolatot a Philips-el az RF modulátor elérhetőségével kapcsolatosan és használati utasításokért.

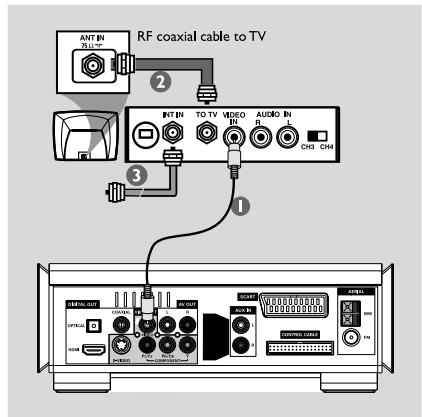

- 1 Használja a composite kábelt (sárga) a rendszer **VIDEO** csatlakozójának az RF modulátor video bemenetelére való csatlakoztatására.
- 2 Alkalmazzon egy RF koaxiális kábelt (nincs hozzáadva) az RF modulátor ANTENNA OUT vagy TO TV dugaszának a TV antenna bemenetébe való csatlakoztatáshoz.
- 3 Csatlakoztassa az antenna vagy a kábel TV szolgáltatott jelét az RF modulátor ANTENNA IN vagy RF IN aljzatába. (Ez már eredetileg a TV-jére lehet csatlakoztatva. Húzza ki a TV aljzatából.)

lépés 5: FM/MW antennák csatlakoztatása

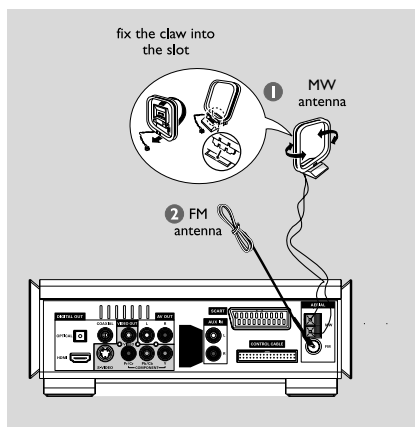

- 1 Csatlakoztassa a hozzáadott MW keretantennát az MW dugaszba. Helyezze az MW keretantennát egy állványra, vagy szerelje egy polcra vagy a falra.
- 2 Csatlakoztassa a hozzáadott FM antennát az FM (75 Ω) dugaszba. Egyenesítse ki az FM antennát és rögzítse a végét a falra.
Jobb lesz az FM sztereo adás vétele, ha külső FM antennát csatlakoztat az FM AERIAL (FM ANTENNA) bemenetbe.

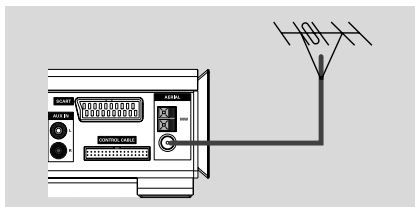

Hasznos tanácsok:

- Állítsa az antennákat a legmegfelelőbb vételt biztosító helyzetbe..
- A nem kívánt interferencia elkerülése érdekében az antennákat tv-készülékektől, videomagnóktól, egyéb elektromágneses forrásoktól távol helyezze el.

lépés 6: Az aljzatra való csatlakoztatás

Miután minden a megfelelőképpen össze van kapcsolva, csatlakoztassa az akkumulátor kábelét az aljzathoz.

Soha ne hozunk létre, vagy módosítsunk aljzati kapcsolatokat miközben a készülékek be vannak indítva.

Opcionális: Kiegészítő berendezés csatlakoztatása

FIGYELEM!

- Bizonyos DVD-k másolásvédettek. Az ilyen lemezről sem videóval, sem digitális felvétel készítővel nem készíthet másolatot.
- A csatlakoztatáskor mindig ügyeljen arra, hogy a kábelek színe megegyezzen az aljzatok színével, amelyhez csatlakoztatja őket.
- A csatlakoztatás és a helyes használat részleteivel kapcsolatban mindig tekintse meg a csatlakoztatandó berendezés használati útmutatóját.

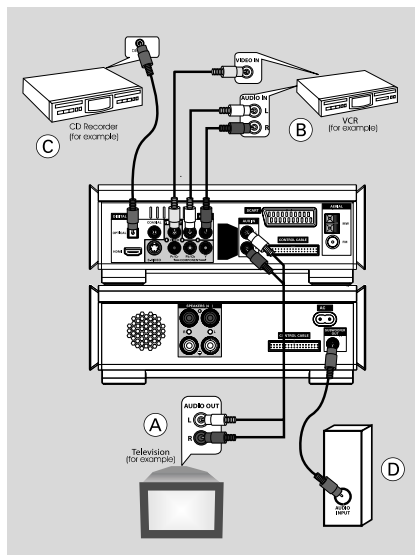

Egyéb berendezés lejátszása **(A)**

- Csatlakoztassa a rendszer **AUX IN R/L** aljzait a kiegészítő A/V berendezés (pl. tv-készülék, videomagnó, lézerlemez-lejátszó vagy kazettás magnó) AUDIO OUT aljzataihoz. A működés elkezdése előtt, nyomja le az **SOURCE** -et az első táblán, hogy válassza ki az AUX-et vagy nyomja le az **AUX**-et a távirányítón ahhoz, hogy aktiválja a bemeneteli forrást.

DVD lemezek másolása a videomagnóval **(B)**

- Csatlakoztassa a rendszer **VIDEO** aljzait a videomagnó VIDEO IN aljzataihoz, illetve a **LINE OUT R/L** aljzatokat a videomagnó AUDIO IN aljzataihoz. Így lehetővé válik analóg sztereó (kétcsatormós, jobb és bal) felvételek készítése.

Felvétel (digitális) **(C)**

- Csatlakoztassa a rendszer **COAXIAL** or **OPTICAL** aljzatát egy digitális felvevőberendezés DIGITAL IN aljzatához. A művelet megkezdése előtt állítsa be a DIGITÁLIS KIMENETET az audiokapcsolatnak megfelelően.

Aktív mélynyomó csatlakoztatása **(D)**

- Csatlakoztassa a DVD-mikrorendszer **SUBWOOFER OUT** aljzatát egy aktív mélynyomó (nincs mellékelve) AUDIO INPUT aljzatához.

Csatlakoztatás TV-készülékhez HDMI-csatlakozóval **(E)**

A HDMI-csatlakozó összeköti az érintetlen és tömörítetlen digitális átvitelt az igényes hang- és képminőség érdekében.

Plug and play jellegű, a hang- és videó átvitelhez mindössze egy kábelre van szükség.

- A HDMI-kábel (nem tartozék) segítségével csatlakoztassa a DVD-lejátszón található **HDMI** csatlakozót a HDMI kompatibilis eszközön (TV, Projektor; adapter) található **HDMI IN** csatlakozóhoz.
→ Eltarthat egy darabig, amíg a DVD-lejátszó és a bemeneti eszköz közötti kommunikáció beindul.
→ A lejátszás automatikusan indul.

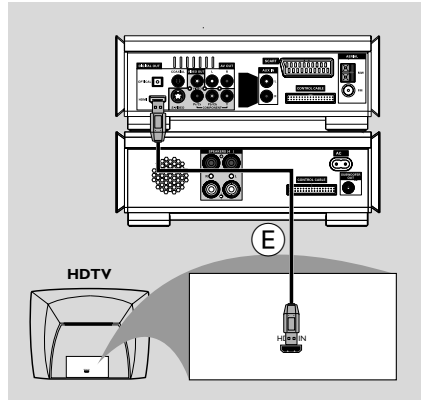

Hasznos tanácsok:

- Lépjen a "Setup Menu Options" (Menübeállítási lehetőségek) → "VIDEO SETUP PAGE" (VIDEOBEÁLLÍTÁSOK OLDAL) → "HDMI SETUP" (HDMI BEÁLLÍTÁS) menüelemekhez a részletes HDMI beállításokhoz.
- Ha a HDMI-t audio forrásként használja, győződjön meg róla, hogy a "Digital Output Setup" (Digitális kimenet beállításai) menü a "SPDIF PCM" lehetőségre legyen állítva (lásd "Setup Menu Options" (Menübeállítási lehetőségek) → "AUDIO SETUP PAGE" (AUDIOBEÁLLÍTÁSOK OLDAL) → "SPDIF SETUP" (SPDIF BEÁLLÍTÁSOK)).
- Ha a HDMI csatlakoztatása után meg kívánja szüntetni TV hangkimenetét, győződjön meg róla, hogy a "DIGITAL OUTPUT" (DIGITÁLIS KIMENET) menüelem a "SPDIF OFF" (SPDIF KIKAPCSOLVA) lehetőségre legyen állítva [lásd "Setup Menu Options" (Menübeállítási lehetőségek) → "AUDIO SETUP PAGE" (AUDIOBEÁLLÍTÁSOK OLDAL) → "SPDIF SETUP" (SPDIF BEÁLLÍTÁSOK)].

A készülék kezelőszervei

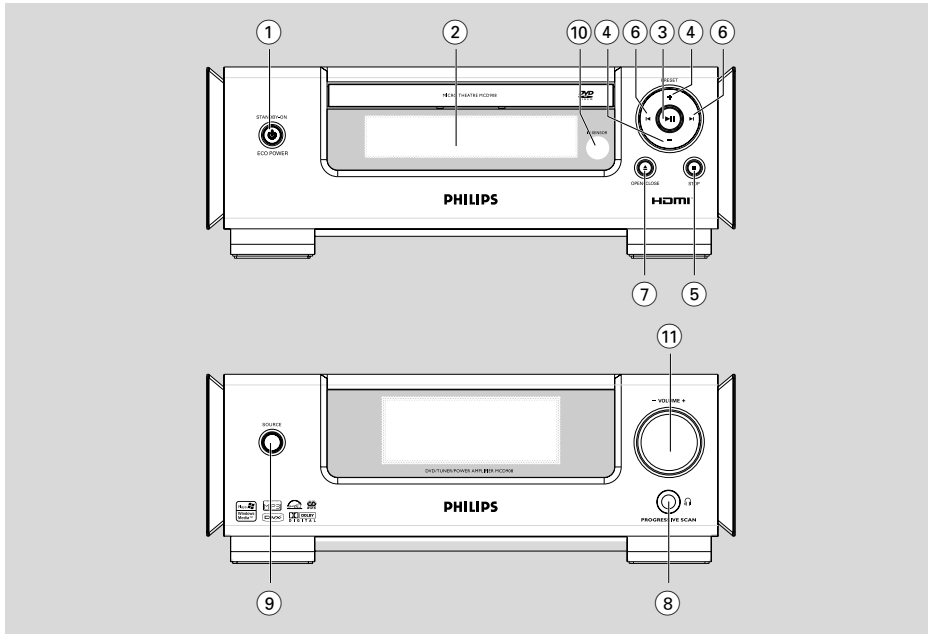

A központi egység és a távirányító

- ① **ECO POWER/STANDBY-ON**

 - a rendszer bekapcsolása, energiatakarékos / normál készenléti üzemmódba kapcsolása az óra kijelzésével.

- ② **Display**

 - a készülék állapotának a kijelzéséhez.

- ③ **▶ ||**

 - A lemez lejátszásának megkezdése vagy szüneteltetése.

- ④ **PRESET +/-**

 - Rádió üzemmódban nyomja meg gombot a tárolt rádióállomás kiválasztásához.

- ⑤ **STOP ■**

 - A lemez lejátszásának leállítása, vagy a program törlése.
 - Demo (csak a készüléken) a bemutató mód be-/kikapcsolása.



- ⑥ **◀▶**

 - **Disc:**
- ugrás az előző/következő fejezetre / címre / számra.

Tuner:

- Rádió üzemmódban alacsonyabb vagy magasabb rádiófrekvenciára hangol.
 - nyomja meg és tartsa, majd engedje el a gombot, hogy elindítsa a rádió automatikus frekvencia-keresését lefele/felfele.
- ⑦ **OPEN·CLOSE ▲**
 - A lemeztálca nyitására és zárására szolgál. - ⑧
 - fejhallgató csatlakoztatása. - ⑨ **SOURCE**
 - hangforrás valamelyikének kiválasztása: DVD/AUX/TUNER (FM/MW).
 - A rendszer bekapcsolása - ⑩ **IR SENSOR**
 - Erre az érzékelési pontra irányítsa a távirányítót. - ⑪ **VOLUME +/-**
 - a hangerő beállítása.
 - csak a készüléken - az óra/időkapcsoló óra és perc értékének beállítása.
 - az TIMER ON vagy TIMER OFF kiválasztásához.

Távírányító kezelőgombjai

- 1 
 - a rendszer bekapcsolása, energiatakarékos / normál készenléti üzemmódba kapcsolása az óra kijelzésével.
- 2 
 - a lemeztartó kinyitása vagy bezárása.
- 3 **Numeric Keypad (0-9)**
 - hangforrás valamelyikének kiválasztása.

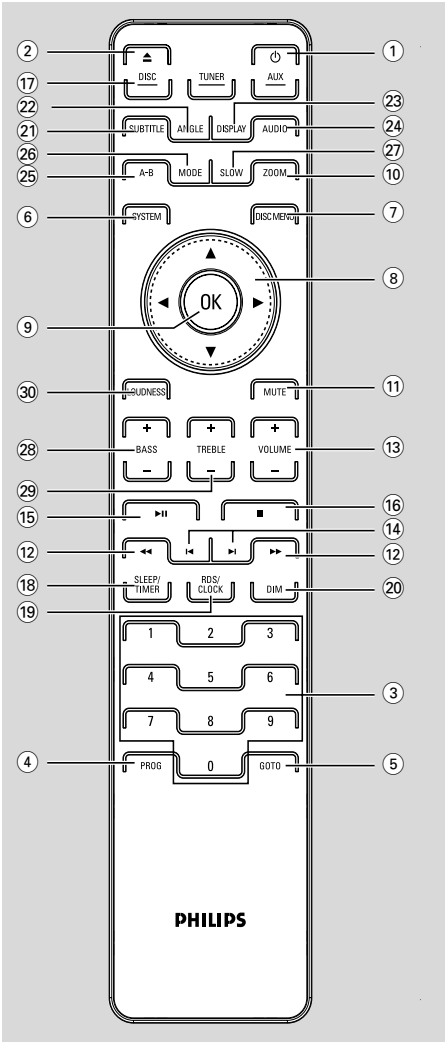

- 4 **PROG**
 - DVD/VCD/CD: belépés a program menüjébe.
 - MP3/WMA-CD: egy szám hozzáadása/letöltése a program listáról.
 - Rádió üzemmódban az előhangolt rádióállomások programozására szolgál.
- 5 **GOTO**
 - Disc: egy lemezen való gyors keresés az idő, cím, fejezet vagy szám megadásával.
- 6 **SYSTEM (lemezmenü, csak lemez üzemmódban)**
 - Be-/kilépés a lemez menüsorból.
- 7 **DISC MENU (lemezmenü, csak lemez üzemmódban)**
 - DVD/VCD: Be-/kilépés a lemezmenüből.
 - VCD2.0: be- vagy kikapcsolja a visszajátszás vezérlést.
 - MP3/WMA: átváltás az ALBUM (album) és FILELIST (fájl lista) között.
- 8 
 - egy programot kiválasztása a menüből.
 - egy megnagyított kép felfele/lefele/balra/jobbra mozgatása.
- 9 **OK**
 - Kiválasztás jóváhagyása/kilépés.
- 10 **ZOOM**
 - DVD/VCD/Picture CD: egy kép vagy egy TV képernyőn bekapcsolt kép nagyítása vagy kicsinyítése.
- 11 **MUTE**
 - a hang átmeneti kikapcsolása és visszakapcsolása.
- 12 
 - Tuner**
 - Rádió üzemmódban alacsonyabb vagy magasabb rádiófrekvenciára hangol.
 - nyomja meg és tartsa, majd engedje el a gombot, hogy elindítsa a rádió automatikus frekvencia-keresését lefele/felfele.
 - Disc**
 - visszafele/előre keresés egy lemezen különböző sebességgel.

A készülék kezelőszervei

13 VOLUME +/-

- a hangerő beállítása.
- csak a készüléken - az óra/időkapcsoló óra és perc értékének beállítása.
- az TIMER ON vagy TIMER OFF kiválasztásához.

14 ◀ / ▶

- Disc: ugrás az előző/következő fejezetre /címrre / számra.
- Rádió üzemmódban nyomja meg.

15 ▶ ||

- A lemez lejátszásának megkezdése vagy szüneteltetése.

16 ■

- A lemez lejátszásának leállítása, vagy a program törlése.

17 DISC/TUNER/AUX

- hangforrás valamelyikének kiválasztása: DVD/AUX/TUNER (FM/MW).
- tuner (TUNER): nyomja meg az MW és az FM között való átváltáshoz
- kilépés a P-SCAN-ból (progresszív szkennер).

18 SLEEP/TIMER

- A pihenési üzemmódban
- a rendszer átváltási idejének automatikus beállítása.

Aktív módban

- Az alváskapcsoló (automatikus-ki) funkcióinak beállítása.

19 RDS/CLOCK

- A pihenési üzemmódban
- az óra-funkció bekapcsolása.

Visszajátszás üzemmód

- a rendszer órájának kijelzése.

Eco power

- sternEco üzemmód- Kijelzi a rendszerórát és készenléti módba kapcsol.

Tuner állás

- RDS információkat jelenít meg.

20 DIM

- A kijelző fényerejének beállítása.

21 SUBTITLE

- A felirat nyelvének kiválasztása.

22 ANGLE

- a DVD kamera szögének kiválasztása.

23 DISPLAY

- a visszajátszás ideje alatt az adatok TV képernyőn való kijelzése

24 AUDIO

VCD/DivX állás

- beállítja a Stereo, Mono-Bal vagy Mono-Jobb hang üzemmódot.

DVD állás

- kiválaszt egy audio nyelvet.

25 A-B

- Egy lemez bizonyos részletének megismétlése.

26 MODE

- különböző ismétlődő üzemmód vagy keverő lejátszó üzemmód kiválasztása egy lemez esetén.

27 SLOW

- egy kívánt lassú lejátszási sebesség kiválasztásához előre vagy hátra DivX/VCD/SVCD/DVD.

28 BASS +/-

- a mélyhang-kiemelés szabályozásához.

29 TREBLE +/-

- a magashang-kiemelés szabályozásához.

30 LOUDNESS

- bekapcsolja vagy kikapcsolja az automatikus zajbeállítást.

A távirányítóra vonatkozó megjegyzések:

- **Először válassza ki azt a hangforrást, amelyiket a távirányítóról vezérelni kívánja úgy, hogy megnyomja a távirányítón a hangforrás gombját (pl. CD vagy TUNER).**
- **Ezután válassza ki a megfelelő funkciót (▶ ||, ◀▶ stb.).**

lépés 1: Elemek behelyezése a távirányítóba

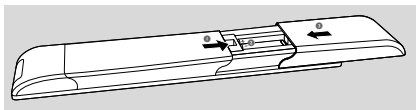

- 1 Nyissa ki az elemtartó rekesz fedelét.
- 2 Az elemtartóban lévő „+” és „-” jelésnek megfelelő polaritással tegyen be két elemet AAA a távirányítóba.
- 3 Helyezze vissza a fedelet.

A távirányító használata a rendszer irányításához

- 1 Tartsa a távirányítót közvetlenül a távérzékelő fele (iR) ami a készülék elején található.
- 2 Ne helyezzen semmiféle tárgyat a távirányító és a DVD lejátszó közé, miközben kezeli a DVD lejátszót.

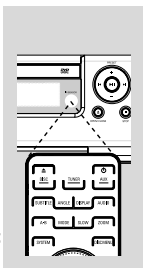

FIGYELEM!

- Távolítsa el az elemeket a távirányítóból, amennyiben huzamosabb ideig nem használja őket, vagy ha lemerültek.
- Ne használjon egyszerre új és régi elemeket, sem pedig különböző típusúakat.
- Az elemek veszélyes kémiai anyagokat tartalmaznak, ezért hulladékba helyezésükről a környezetvédelmi előírásoknak megfelelően gondoskodjon.

lépés 2: A TV beállítása

FIGYELEM!

Bizonyosodjon meg arról, hogy minden szükséges csatlakozást elvégzett. (bővebben lásd a „Csatlakoztatások - Televízió csatlakoztatása” c. részt)

- 1 Kapcsolja be a DVD rendszert és válassza ki a DISC forrást. (lásd a “A rendszer be/kikapcsolása”).

- 2 Kapcsolja be a TV berendezést és állítsa a megfelelő Video-In csatornára. A Philips DVD háttér megjelenik a TV képernyőn.
 - Általában ezek a csatornák a legalacsonyabb és a legmagasabb csatornák közt helyezkednek el és FRONT,AV IN, vagy VIDEO néven jelenhetnek meg. További részletekért lásd a TV használati útmutatót.
 - Rámeget a TV berendezésének az 1-es csatornájára, és utána nyomja le a csatorna gombját többször egymás után amíg a Video In csatornát látja.
 - Vagy, a TV berendezése távirányítóját arra használhatja, hogy különböző video üzemmódokat válasszon ki.
 - Vagy, állítsa TV készülékét a 3-as vagy 4-es csatornára ha RF modulátort használ.

A TV-készüléknek megfelelő színrendszer kiválasztása.

A DVD-lejátszó NTSC és PAL kompatibilis. Hogy a DVD-lemez elinduljon a lejátszóban, a Lemez, a TV és a DVD-lejátszó színrendszerének egyeznie kell.

- 1 Nyomja meg a **SYSTEM** (RENDSZER) gombot teljes leállítás üzemmódban.
- 2 Nyomja meg az ◀ ▶ gombot "PREFERENCE PAGE" (BEÁLLÍTÁSOK OLDAL) kiválasztásához.
- 3 Az ◀ ▶ ▲ ▼ gomb segítségével navigálhat a menüben.
 - Menjen a "TV TYPE"(TV TÍPUSA) lehetőségre és nyomja meg az ▶ gombot.
 - **PAL**: válassza ezt, ha a csatlakoztatott TV PAL rendszerű. Megváltoztatja az NTSC-lemez videojelét PAL formátumra.
 - **Auto**: válassza ezt, ha a csatlakoztatott TV NTSC és PAL kompatibilis is (ún.. multirendszer). A kimeneti formátum összhangban lesz a lemez videojével.
 - **NTSC**: válassza ezt, ha a csatlakoztatott TV NTSC rendszerű. Megváltoztatja az PAL-lemez videojelét NTSC formátumra.
- 4 Válasszon ki egy elemet majd nyomja meg az **OK** gombot.

Hasznos tanácsok:

- Ez a beállítás csak akkor áll rendelkezésre, ha a "HDMI" "OFF" (KI) állásban van.

Előkészületek a használathoz

– Mielőtt megváltoztatná az aktuális TV típusának beállítását, győződjön meg róla, hogy TV-készüléke támogatja-e kiválasztott TV típust.





A Progresszív Szkenner beállítása

A progresszív szkennel kétszer kijelzi a másodpercnyi felbontás számát, majd elkezd olvasni (normális TV rendszer). A sorok csaknem megkétszerezésével a progresszív szkennel magas képfelbontást és minőséget biztosít.



FIGYELEM!

Mielőtt bekapcsolná a progresszív szkennel tartozékait, bizonyosodjon meg:

1) A TV-je képes progresszív jelek felfogására, szükségeltetik egy progresszív TV szkennel.
2) A DVD lejátszóját a TV-jéhez csatlakoztatta Y Pb Pr-t alkalmazva. (lásd a "Csatlakoztatás-lépés 4: Televízió csatlakoztatása".)

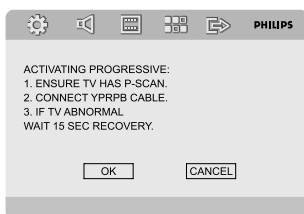
- 1 Kapcsolja be a TV-jét.
- 2 Kapcsolja ki a TV-je progresszív szkennel üzemmódját vagy kapcsolja be az olvasó üzemmódot.
- 3 Nyomja meg az **ECO POWER/STANDBY-ON**  (tartsa lenyomva a távirányítón a ) gombot a DVD lejátszó bekapcsolására.
- 4 Válassza ki a megfelelő videó bemenet csatornát.
→ A Philips DVD háttér megjelenik a TV képernyőn.
- 5 Nyomja le az **SYSTEM**.
- 6 Nyomja meg az   gombot az **"VIDEO SETUP PAGE"** kiválasztására.
- 7 Válassza ki a **"TV MODE"**-t a **"P-SCAN"** üzemmódon, majd nyomja meg az **OK**-t az érvényesítésre.
Az utasítások menüje megjelenik a TV-n.
→ Az utasítások menüje megjelenik a TV-n.





- 8 Nyomja meg az   gombot az OK kijelölésére, majd nyomja meg az **OK** gombot az érvényesítés érdekében.

Egy eltorzított kép jelenik meg a TV-n, így marad, amíg be nem kapcsolja a TV-jén a progresszív szkennel üzemmódot.

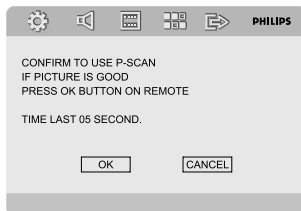
- 9 Kapcsolja be a TV-je progresszív szkennel üzemmódját.
→ Az alábbi menü megjelenik a TV-n .



- 10 Nyomja meg az   gombot az OK kijelölésére, majd nyomja meg az **OK** gombot az érvényesítés érdekében.
→ A beállítás most befejeződött, élvezheti a kép magas minőségét.

A Progresszív manuális kikapcsolása

- **Ha a jel még mindig eltorzítottan jelenik meg a TV-jén**, lehetséges, hogy a TV-je nem fogadhat progresszív jelet, és hibásan van beállítva a progresszív. Vissza kell állítania az egységet a formátum olvasására.
- 1 Kapcsolja ki a TV-je progresszív szkennel üzemmódját vagy kapcsolja be az olvasó üzemmódot.
 - 2 Nyomja meg az **SYSTEM** gombot a távirányítón, hogy kilépjen a menüből és az **DISC** és "1" gombot, hogy kilépjen a progresszív szkennelből.
→ A Philips DVD háttér megjelenik a TV képernyőn.

Hasznos tanácsok:

– A progresszív szkennel üzemmódban való normál visszajátzás ideje alatt, megnyomván az **DISC** és "1" gombot kilép a progresszív szkennel üzemmódból.

lépés 3: A nyelv beállítása

Kiválaszhatja a kívánt nyelv beállításait úgy, hogy a DVD Micro System automatikusan a kívánt nyelvre vált minden olyan alkalommal amikor betáplál egy lemezt. Ha a kiválasztott nyelv nem elérhető a lemezen, a rendszer az alapértelmezett nyelvre fog váltani. Miután kiválasztja a DVD Micro System menü nyelvét ezt nem változtathatja meg.

Az OSD nyelv beállítása



- 1 Nyomja le az **SYSTEM**.
- 2 Nyomja meg az ◀ ▶ gombot az "**General Setup Page**" kiválasztására.
- 3 Nyomja le az ◀ ▶ ▲ ▼ -et a távirányítón a menüpontok között való navigáláshoz.
Menjen az "OSD Language" -re és nyomja le az ▶ gombot.
- 4 ahhoz, hogy kiválasszon egy nyelvet és nyomja le az **OK**-et.

A menü eltávolítása

- Nyomja le az **SYSTEM** gombot.

Az **AUDIO** (audio), **SUBTITLE** (felirat) és **DISC MENU** (lemezmenü) nyelvének beállítása

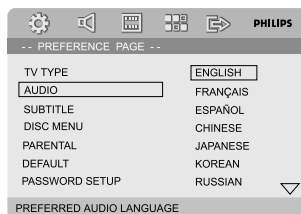

- 1 Leállításkor nyomja le az **SYSTEM** gombot.
- 2 Nyomja meg az ◀ ▶ gombot az "**Preference Page**" kiválasztására.
- 3 Nyomja meg az ▲ ▼ gombot a következő kijelölésére az opciók oldalán.
 - "Audio" (a lemez zeneszáma)
 - "Subtitle" (a lemez feliratai)
 - "Disc Menu" (a lemez menüje)
- 4 Kapcsolja be az almenüjét megnyomván az ▶.
- 5 ahhoz, hogy kiválasszon egy nyelvet és nyomja le az **OK**-et.
- 6 Ismételje a 3-es és 5-as lépést egyéb beállításokhoz.

A menü eltávolítása

- Nyomja le az **SYSTEM** gombot.

A rendszer be/kikapcsolása

- megnyomja a készüléken a **ECO POWER/STANDBY-ON** (☰) (☰ gomb valamelyikét).
→ A rendszer előmelegítése céljából elkezdődik egy tíz másodperces időzítő. Majd a rendszer kikapcsolja a legutoljára kiválasztott forrást.
- megnyomja a távirányítón a **DISC, TUNER** vagy **AUX** gomb valamelyikét.
→ A rendszer átkapcsol a kiválasztott hangforrásra.

A hang ideiglenes kikapcsolása

- megnyomja a készüléken a **ECO POWER/STANDBY-ON** (☰) (☰ gomb valamelyikét).
→ A kijelzőn rövid időre megjelenik a "ⒷⓂⓔ ⓂⓄⓈⓔ".

Átkapcsolás Eco Power készenléti módba

- Aktív módban nyomjuk le a **ECO POWER/STANDBY-ON** (☰) gombot.
→ A rendszer Eco feszültségi szünetbe (ekkor az ECO FESZÜLTSEGI LED ki van gyúlva) vagy egy normál, óra kijelzéses pihenési üzemmódba lép.
- A Lejátszó memóriája megőrzi a hangerőt, az interaktív hangbeállításokat, az utolsó kiválasztott üzemmódot, a forrást és a beállított rádióállomásokat.
- Ha a rendszer normál, óra kijelzéses pihenési üzemmódban van, nyomja le és tartsa lenyomva az **ECO POWER/STANDBY-ON** (☰)-et 3 vagy több másodpercig az Eco feszültségi üzemmódba való belépéshez és fordítva.

Automatikus energiatakarékos készenléti üzemmód

Energiatakarékos szolgáltatásként a rendszer automatikusan Eco készenléti üzemmódra kapcsol, ha a CD lejárta után 15 másodperccel nem nyomunk le semmit.

A hangerő és hangszín beállítása

Forgassa a készüléken lévő **VOLUME (-/+)** (vagy nyomja le az **VOLUME +/-** gomb valamelyikét) gombot az óramutató járásával ellentétes irányban ha csökkenteni, vagy az óramutató járásával egyező irányban ha növelni kívánja a hangerőt.
→ "ⓂⓄⓈⓔ ⓂⓄⓈⓔ" jelenik meg a kijelzőn. Az "ⓂⓄⓈⓔ" a hangerő beállítására utal.

A hang ideiglenes kikapcsolása

- A távirányítón nyomja meg a **MUTE** gombot.
→ A lejátszás hang nélkül folytatódik, a kijelzőn a "ⓂⓄⓈⓔ ⓂⓄⓈⓔ" üzenet jelenik meg.
- A hang visszajátszásának bekapcsolásához:
 - Nyomja le az **MUTE** gombot.
 - Állítsa be a hangerőt.
 - megváltoztathatja a forrást.

Hangszabályozás

BASS, TREBLE és a LOUDNESS
hangeffektusok nem működhetnek egy időben.

Mélyhangkiemelés

A mélyhang szabályozása javítja a mélyhangvisszaadást.

- Nyomja meg ismételten a távkapcsoló **BASS +/-** (MÉLY +/-) gombját a mélyhang szabályozásához.
→ Bizonyos lemezeket elképzelhető, hogy magas modulációval rögzítettek, ebben az esetben a hangok magas hangerő mellett torzulhatnak. Ilyenkor csökkentse a hangerőt vagy kapcsolja ki a DBB funkciót.

Magas hangok szabályozása

A magas hangok szabályozása beállítás segítségével állíthatja a rendszer magas hangjainak szintjét.

- Nyomja meg ismételten a távkapcsoló **TREBLE +/-** (MAGAS +/-) gombját a mélyhang szabályozásához.

LOUDNESS

A LOUDNESS effektus lehetővé teszi, hogy a rendszer automatikusan növelje a szoprán és a basszus hangeffektust alacsony hangerősségen (minél hangosabb, annál alacsonyabb a szoprán és a basszusnövekedés).

- Nyomja meg az **LOUDNESS** gombot a távirányítón, hogy be/kikapcsolja a LOUDNESS effektust.
→ Az  ikon megjelenik/eltűnik miután ez az effektus be/kikapcsolódik.

A kijelző fényerejének csökkentése

- Nyomja meg többször a **DIM** gombot a kijelző fényerejének módosításához.

Bemutató mód

Bemutató módban a rendszer bemutatja a készülék által biztosított különféle lehetőségeket.

A bemutató aktiválása

- Készenléti módban nyomja meg a rendszer **STOP ■** elemét, és aktiválja a bemutató üzemmódot.
→ A?bemutató elindul.

A bemutató deaktiválása

- Nyomja meg újra a rendszer **STOP ■** elemét.
→ A kijelzőn rövid időre megjelenik a "E F F".

Hasznos tanácsok:

- A bemutató az újraindításig akkor is inaktív, ha kihúzza a hálózati kábelt és visszadugja a fali csatlakozóba.

A lemezekkel végrehajtható műveletek

FIGYELEM!

- A lemeztálca ne tolja be kézzel a helyére, és ne helyezzen bele a lemezeken kívül egyéb tárgyakat. Ez rendellenes működéshez vezethet.
- Lejátszás közben ne mozgassa a lejátszót, mert az a DVD-mikrorendszer működését károsíthatja.
- Ha a visszafogó ikon \emptyset jelenik meg a TV képernyőn amikor lenyom egy gombot, azt jelenti, hogy a funkció nem elérhető a használt lemezen vagy az adott időpontban.

Lejátszható lemezek

A készüléken a következő lemezek játszhatóak le:

- Digitális Videolemezek (DVD-k)
- Videó CD-k (VCD-k)
- Super Videó CD-k (SVCD-k) és AVCD-k
- Digitális Videolemezek + újrairható lemezek (DVD-k + RW-k)
- Lézerlemezek (CD-k)
- MP3-lemezek, és (újrairható) lemezen (CD-RW) található (Kodak, JPEG) képfájlok.
- DivX(R) található CD-R(W):
- DivX 3.11, 4.x és a 5.x
- WMA
- Támogatott MP3 lemezformátumok.
- ISO 9660
- Maximális cím / album név - 12 karakter
- A számok legnagyobb száma albumonként 225
- Az egymásba ágyazott könyvtárak legnagyobb száma 8
- Az MP3 programok számainak legnagyobb száma 30
- A maximális MP3 szám 999.
- Támogatott mintavételi frekvenciák az MP3 lemez esetében: 32 kHz, 44,1 kHz, 48 kHz
- Az MP3 lemezek támogatott átviteli sebessége: 56, 64, 96, 128, 192, 256 (kbps) (128 kbps javasolt).
- A következő formátumok nem támogatottak
- Az *.VMA, *.AAC, *.DLF, *.M3U, *.PLS, *.WAV, típusú fájlok
- Nem angol karakterű cím / album név
- A Joliet formátumban felvett lemezek

Régiókódok

A DVD-knek az alul ábrázolt módon címkézettnek kell lenniük, ahhoz, hogy le tudja játszani ezen a DVD rendszeren. Nem játszhat le olyan lemezeket, amelyeket más régiók részére címkéztek.



Hasznos tanácsok:

- Ha egy adott lemez lejátszása problémákba ütközik, vegye ki a lemezt, és próbáljon lejátszani egy másikat. Nem megfelelő formátumú lemezeket a DVD-rendszer nem játszik le.

Egyszerű lejátszás

- 1 Csatlakoztassa a DVD Lejátszó és a TV (és bármilyen opcionális sztereo vagy AV vevő) áramkábelét egy dugaszoló aljzathoz.
- 2 Kapcsolja be a TV készülétet és állítsa a megfelelő Video-In csatormára. (lásd a "A TV beállítása").
- 3 Nyomja meg a **ECO POWER/STANDBY-ON** $\text{\textcircled{P}}$ (tartsa lenyomva a távirányítón a $\text{\textcircled{P}}$) gombot.
→ A Philips DVD háttér megjelenik a TV képernyőn.
- 4 A lemeztálca nyitására nyomja meg az **OPEN•CLOSE** \blacktriangle gombot. Helyezzen be egy lemezt, majd zárja a lemeztálcát.
→ Ügyeljen rá, hogy a lemez címkével ellátott oldala nézzen felfelé.
- 5 A lejátszás automatikusan beindul.
→ Ha egy lemez menüje megjelenik a TV-n, lásd "A DISC MENU (lemezmenü) használata"
→ Ha a lemez szülői vezérlés által lezárt, be kell írnia a négy számjegyű jelszavát. (lásd a "Password Setup Page").
- 6 Bármikor egyszerűen nyomja meg az **STOP** \blacksquare gombot a visszajátszás leállítására.



A DISC MENU (lemezmenü) használata

A lemezről függően, amint elindítja a lemezt, a TV képernyőjén megjelenik egy menü.

Egy visszajátzás effektus vagy egy menüpont kiválasztásához

- Használja az ◀ ▶ ▲ ▼ -et vagy az **OK** -t vagy a **Numerikus Billentyűzetet (0-9)** a távirányítón.
→ A lejátszás automatikusan elindul.

Belépés vagy kilépés a menüből

- Nyomja le az **DISC MENU** tartása lenyomva a távirányítón a gombot.

A Playback Control-al (PBC) rendelkező VCD esetében (csak a 2.0 változat)

A PBC lejátszás lehetővé teszi, hogy a Videó CD-ket interaktívan, a képernyőn megjelenő menü segítségével játssza le.

- Leállított módban nyomja meg többször a **DISC MENU** gombot.
→ Ha a PBC BE volt kapcsolva, KI fog kapcsolni és folytatni fogja a lejátszást.
→ Ha a PBC KI volt kapcsolva, BE fog kapcsolni és vissza fog térni a menü képernyőhöz.

Alapvető visszajátzási vezérlők

Lejátszás megszakítása (DVD/VCD/CD/MP3/DivX/WMA)

- 1 Lejátszás módban nyomja meg többször a ▶ II gombot.
→ A kép megmerevedik, és a hang elnémul.
- 2 A normál mód eléréséhez ismét nyomja meg a ▶ II gombot.

Egyéb cím (fájl)/fejezet-re való áttérés (DVD/VCD/DivX/CD)

- 1 Nyomja meg az ▶ gombot a visszajátzás alatt a következő fejezet/számra való lépéshez.
- 2 Nyomja meg az ◀ gombot, hogy a következő fejezet/számra lépjen.

- 3 Ahhoz, hogy közvetlenül bármilyen címhez (fájlhoz)/fejezethez ugorjunk (nem DVD esetében). Használja a Numerikus **Billentyűzetet (0-9)** ahhoz, hogy betáplálja a kívánt cím (fájl)/fejezet számát.

A lejátszás folytatása az utolsó leállás pontjától (DVD/VCD/CD)

- Leállított üzemmódban, amikor a lemez még nem vette ki a lemeztálcából, nyomja meg a ▶ II gombot.

Az újraindítás mód kikapcsolása

- Leállított módban nyomja meg többször a **STOP** gombot.

Kinagyítás (DVD/VCD/DivX/JPEG)

A kinagyítás lehetővé teszi ön számára, hogy megnagyítsa vagy kicsinyítse a video képet lejátszás közben.

- 1 Nyomja le többször az **ZOOM** -et ahhoz, hogy kinagyítsa vagy csökkentse a lejátszott video képet.
- 2 Nyomja le az ◀ ▶ ▲ ▼ gombot a TV képernyőn való kereséshez.

Ismétlés (DVD/VCD/CD/MP3/DivX/WMA)

For DVD/VCD/CD

- Ismételten nyomja meg az **MODE** gombot, hogy a visszajátzás alatt az ismétlődő üzemmódot válassza.

CHAPTER (DVD)

– hogy megismételje az aktuális fejezet visszajátzását.

TRACK (CD/VCD)/TITLE (DVD)

– hogy megismételje az aktuális szám (CD/SVCD/VCD)/cím (DVD) visszajátzását.

ALL

– hogy megismételje a teljes lemez visszajátzását.

SHUFFLE

– hogy megismételje taláalomra a visszajátzást.

A lemezekkel végrehajtható műveletek

MP3/WMA/DivX

- Folyamatosan tartsa lenyomva az **MODE** gombot, hogy különböző ismétlési üzemmódokat bekapcsoljon.
 - **Shuffle**: a kiválasztott könyvtár összes állományát találomra játszódjá.
 - **Repeat One**: ismételten játsszon egy MP3/WMA állományt.
 - **Repeat All**: minden állományt ismételten játsszon.
 - **Off**: kikapcsolja a keverő vagy ismétlő üzemmódot.

Ismétlés A-B (DVD/VCD/CD/MP3/DivX/WMA)

- Nyomja meg a távirányítón a **A-B** gombot akkor, amikor az ismételni kívánt rész elkezdődik.
- Nyomja meg ismét a **A-B** gombot, amikor a lejátszás a rész végéhez ér.
 - Az A és B rész beállítása csak azonos fejezeten/műsorszámon belül lehetséges.
 - A kiválasztott rész lejátszása ekkor megismétlődik.
- A normál mód eléréséhez ismét nyomja meg a **A-B** gombot.

Lassított lejátszás(DVD/VCD)

- Nyomja meg az **SLOW** gombot a visszajátszás alatt a kívánt sebesség kiválasztására: 1/2, 1/4, 1/8 vagy 1/16 (visszafele vagy előre).
- A normál mód eléréséhez ismét nyomja meg a **II** gombot.

Hasznos tanácsok:

– A VCD-k esetén nem lehetséges a lassú visszafuttatás.

Programozása (nem Képet tartalmazó esetében)

Kedvenc számok/fejezetek kívánt részre való visszajátszásának kiválasztására.

DVD/VCD/CD

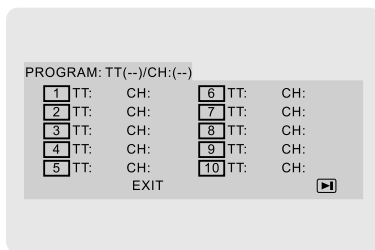

(DVD program for example)

- Nyomja meg az **PROG** gombot a távirányítón, hogy bekapcsolja a program üzemmódot.
- Alkalmazza a Szám **billentyűzetet (0-9)** a számok vagy fejezetek indítására (a szám egyes számának megadásával „0” számjeggyel előtte, például „05”).
- Mozgassa a kurzort megnyomván az **◀ ▶ ▲ ▼** gombot az **START** kiválasztására.
- A lejátszás elindításához nyomja meg a **OK** gombot.

MP3/WMA

- Stop üzemmódban nyomja meg az **DISC MENU** gombot az album és a fájllista közti átváltáshoz.
- Amikor megjelenik a képernyőn a fájllista, nyomja meg az **▲ ▼** gombot az állományok kiválasztására, és nyomja meg az **PROG** gombot, hogy az állományokat hozzáadja a programlistához.
- Nyomja meg az **DISC MENU** gombot, hogy megjelenjen a programlista.
- Nyomja meg az **PROG** gombot a nem kívánt állományok programlistából való kitörlésére.

Gyorskeresés egy műsorszámon/fejezeten belül(DVD/VCD/DivX/CD/MP3/WMA)

- Nyomja meg az **◀ ▶** gombot a visszajátszás alatt a kívánt sebesség kiválasztására: 2X, 4X, 8X, 16X vagy 32X (visszafele vagy előre).
- A normál mód eléréséhez ismét nyomja meg a **II** gombot.

A lemezekkel végrehajtható műveletek

Idő szerinti és fejezet/zeneszám szerinti keresés (DVD/VCD/CD/MP3/WMA)

- 1 Nyomja meg az **GOTO** gombot, amíg az idő vagy fejezet/szám szerkesztési ablak megjelenik.
- 2 Adja meg az órát, percet és másodpercet balról jobbra az időszerkesztő ablakban, alkalmazván a távirányító számbillentyűzetét.

OR

Adja meg kívánt fejezet/zeneszám számát a fejezet/zeneszámszerkesztő ablakban alkalmazván a távirányító szám billentyűzetét.

Adatkijelzés a visszajátszás ideje alatt

- A visszajátszás ideje alatt nyomja meg az **DISPLAY** gombot, hogy a TV képernyőjén megjelenjenek a lemez adatai

DVD

→ **Title/Chapter Elapsed:** kijelzi az aktuális cím/fejezet eltelt idejét.

→ **Title/Chapter Remain:** kijelzi az aktuális cím/fejezet hátra maradt idejét.

→ **Display Off:** kikapcsolja az időkijelzőt.

SuperVCD/VCD/DivX/CD

→ **Single/Total Elapsed:** kijelzi az aktuális egyes/teljes szám eltelt idejét.

→ **Single/Total Remain:** kijelzi az aktuális egyes/teljes szám hátra maradt idejét.

→ **Display Off:** kikapcsolja az időkijelzőt.

Rendkívüli lemez tulajdonságok

Egy cím bejátszása (DVD)

- 1 Nyomja le az **DISC MENU**.
→ A lemez címének menüje megjelenik a TV képernyőn.
- 2 Használja az **◀▶▲▼** vagy **Numeric Keypad (0-9)** -et a távirányítón ahhoz, hogy válasszon ki egy lejátszási opciót.
- 3 A jóváhagyáshoz nyomja meg az **OK** gombot.

A jelenet megtekintése más kameraállásból (DVD)

- Ismételten nyomja meg az **ANGLE** gombot, hogy különböző kívánt szöveget válasszon ki.

Az audio nyelvének megváltoztatása (DVD esetében, több nyelven való felvételnél)

- Ismételten nyomja meg az **AUDIO** gombot, különböző audio nyelvek beállítására.

Az Audio Csatorna megváltoztatása (VCD)

- Nyomja le az **AUDIO**-et a lemez által elérhető audio csatornák kiválasztásához. (Mono Left, Mono Right vagy Stereo).

Feliratok (DVD)

- Nyomja le az **SUBTITLE**-et többször, ahhoz, hogy különböző nyelvű feliratokat válasszon.

MP3/WMA/Képet tartalmazó (Kodak, JPEG) lemezek lejátszása

FIGYELEM!

Ehhez a funkcióhoz először be kell kapcsolnia tv-készülékét, és beállítani a megfelelő videobemeneti csatornát. (lásd a "A TV beállítása").

MP3/WMA lemezek lejátszása

FIGYELEM!

A DRM védett WMA fájlok esetén használja a Windows Media Player 10 programot (vagy annak régebbi változatát) CD íráshoz/konvertáláshoz. Látogassa meg a www.microsoft.com weboldalt a bővebb tájékoztatás érdekében a Windows Media Player-ről és a WM DRM-ről (Windows Media Digital Rights Management).

Általános művelet

- 1 Helyezzen a készülékbe egy MP3/WMA lemezt.
→ A lemez adatmenüje megjelenik a TV képernyőjén.
- 2 Használja az **▲ ▼** gombot egy album kiválasztásához, és nyomja meg az **OK** gombot az album megnyitásához.

A lemezekkel végrehajtható műveletek

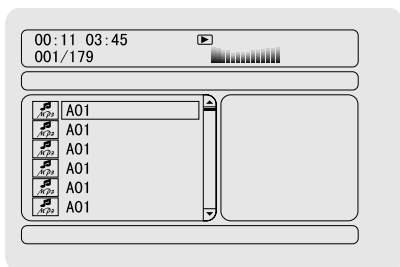

- 3 Nyomja meg az ▲ ▼ gombot, vagy alkalmazza a Szám **billentyűzetet (0-9)** egy szám megjelölésére.
- 4 A jóváhagyáshoz nyomja meg az **OK** gombot.
→ A visszajátszás a kiválasztott számtól fog elkezdődni az album végéig.

Hasznos tanácsok:

– A lemez olvasási ideje meghaladhatja a 10 másodpercet a lemezre másolt zeneszámok nagy számának köszönhetően.

Visszajátszás kiválasztás

A visszajátszás ideje alatt:

- Megnyomhatja az ◀ / ▶ gombot, hogy az aktuális albumból egy más számot válasszon ki.
- A lejátszás szüneteltetéséhez/elindításához nyomja meg a ▶|| gombot.
- Megnyomhatja az **DISC MENU** gombot a távirányítón az album és a fájllista közti átváltáshoz.

Képet tartalmazó lemezek lejátszása

Általános művelet

- 1 Helyezzen a készülékbe egy képet tartalmazó lemezt.
→ A lemez adatmenüje megjelenik a TV képernyőjén.
- 2 Használhatja az ▲ ▼ gombot egy album kiválasztásához, és megnyomhatja az **OK** gombot az album megnyitásához.
- 3 Megnyomhatja az ▲ ▼ gombot, vagy alkalmazhatja a Szám **billentyűzetet (0-9)** egy kép állománynak megjelölésére.

- 4 A jóváhagyáshoz nyomja meg az **OK** gombot.
→ A visszajátszás a kiválasztott képtől fog elkezdődni a könyvtár végéig.

Visszajátszás kiválasztás

A visszajátszás ideje alatt:

- Megnyomhatja az ◀ / ▶ gombot, hogy az aktuális könyvtárban egy más állományt válasszon ki.
- Megnyomhatja az ◀ ▶ gombot a távirányítón, hogy a képállományokat forgassa/elfordítsa.
- Ismételten nyomja meg az ▶|| gombot, hogy a visszajátszást szüneteltesse/újraindítsa.
- Nyomja meg az **DISC MENU** gombot a távirányítón az album és a fájllista közti átváltáshoz.

Különleges JPEG effektusok

„Preview” funkció (JPEG)

Ez a funkció megmutatja az aktuális könyvtár vagy a teljes lemez tartalmát.

- 1 Nyomja meg az **PRESET-■** (tartsa lenyomva a távirányítón a ■).
→ 12 kép rögtönzése jelenik meg a TV képernyőjén.

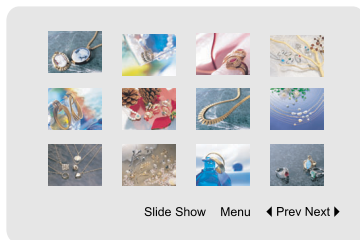

- 2 Használja az ◀ ▶ ▲ ▼ gombot egy kép megjelölésére/„Slide Show”, és nyomja meg az **OK** gombot a visszajátszás/vetítő üzemmód elindítására.

A távirányító billentyűzet funkció bekapcsolása

- Nyomja meg az ◀ ▶ ▲ ▼ gombot az "Menu" megjelölésére és a nyomja meg az **OK**.

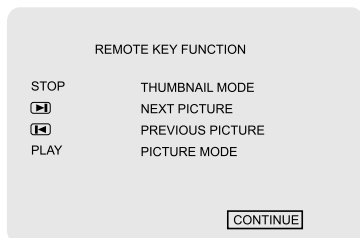

A többi kép megjelenítésére az aktuális/következő oldalra

- Nyomja le az ◀ / ▶.
- Használja az ◀ ▶ ▲ ▼ gombot az "Prev" vagy "Next" megjelölésére, és nyomja meg az **OK** gombot.

Kép közelítése (JPEG)

- A visszajátszás alatt ismételtlen nyomja meg az **ZOOM** gombot, a kép különböző méretben való megjelenítésére.
- Használja az ◀ ▶ ▲ ▼ gombot a közelhozott kép megtekintésére.

Különböző szögben való visszajátszás (JPEG)

- A visszajátszás ideje alatt nyomja meg az ◀ ▶ gombot, hogy a TV képernyőjén forgassa a képet.
 - ◀ forgassa a képet az óramutató irányával ellentétesen.
 - ▶: forgassa a képet az óramutató irányával megegyezően.

DivX lemezek lejátszása

EZ A DVD LEJÁTSZÓ KÉPES JÁTSZANI A DIVX FILMVISSZAJÁTSZÓT, AMELYET LETÖLTHET A SZÁMÍTÓGÉPÉRŐL EGY CD-R/ RW-RE (TOVÁBBI INFORMÁCIÓKÉRT LÁSD "System Menu Options-DIVX(R) VOD registration code").

- 1 Helyezzen a készülékbe egy DivX lemezt.
→ A lejátszás automatikusan beindul. Ha nem, nyomja le az **▶ II**.
 - 2 Ha a DivX film külső feliratokat tartalmaz, akkor a felirat menü megjelenik a TV képernyőjén kiválasztás céljából.
- Ebben az esetben, ha megnyomja a távirányítón az **SUBTITLE** gombot, akkor be- vagy kikapcsolódik a felirat.
 - Ha a DivX lemeze be van építve a többnyelvű felirat, akkor a visszajátszás alatt megnyomván az **SUBTITLE** gombot megváltoztatható a felirat.

Hasznos tanácsok:

- A következő kiterjesztésű (.srt, .smi, .sub, .ssa, .ass) felirat fájlok működnek, de nem jelennek meg a fájl kereső menüjében.
- A felirat fájl nevének meg kell egyeznie a film fájl nevével.

DVD Menü Műveletek

Alapműveletek

- 1 Nyomja meg az **SYSTEM** gombot, hogy bekapcsolja a beállítások menüt.
- 2 Nyomja meg az ◀ ▶ gombot, hogy kiválasszon egy beállítandó oldalt.
- 3 Nyomja meg az ▲ ▼ gombot, hogy megjelöljön egy opciót.
- 4 Kapcsolja be az almenüjét megnyomván az ▶ vagy **OK** gombot.
- 5 Mozgassa a kurzort megnyomván az ▲ ▼ gombot a kiválasztott pont megjelölésére.
→ Értékek beállításakor; nyomja meg az ◀ ▶ gombot az értékek beállítására.
- 6 A jóváhagyáshoz nyomja meg az **OK** gombot.

A menü eltávolítása

- Nyomja le az ◀ press **OK** (értékek beállításakor).

A menü eltávolítása

- Nyomja le az **SYSTEM** gombot.
→ A beállítások tárolódnak a lejátszó memóriájában, még ha a lejátszó ki is van kapcsolva.

Hasznos tanácsok:

– Pár jellemző a **SYSTEM MENU OPTIONS**-ban (rendszer opciók menüjében) az "Getting Started"-ben vannak leírva.

GENERAL SETUP PAGE

Az General Setup page-be foglalt opciók a következők: "TV DISPLAY", "OSD LANGUAGE", "SCREEN SAVER" és a "DIVX CODE".

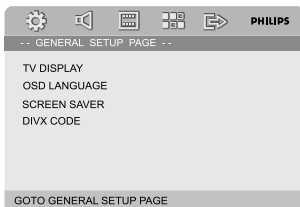

TV DISPLAY

Ezzel az opcióval a televíziójához legmegfelelőbb színrendszert választhatja ki.

→ **NORMAL/PS**: Válassza ezt az opciót, ha hagyományos tv-készülékkel rendelkezik, és DVD-lejátszóján a szélesvásznú vetítési mód nem elérhető. Ekkor tv-képernyőjén széles kép fog megjelenni, melynek egy része nem látható.



→ **4:3 NORMAL/LB**: Válassza ezt az opciót, ha hagyományos tv-készülékkel rendelkezik, és DVD-lejátszóján a szélesvásznú vetítési mód elérhető. Ebben a formátumban a tv-képernyő alsó és felső szélén széles csíkok látszanak.



→ **WIDE**: Válassza ezt az opciót, ha szélesvásznú vetítésre alkalmas tv-készüléke van.



OSD LANGUAGE

Lásd a "Előkészületek a használathoz-lépés 3: A nyelv beállítása".

SCREEN SAVER

Ezt a funkciót a képernyő-pihentető be- vagy kikapcsolására használják.

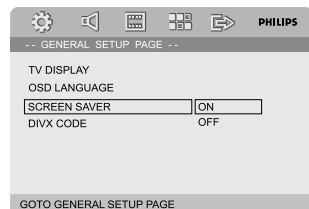

→ **ON**: STOP, PAUSE vagy No DISC üzemmódban, ha nem tesz semmit, 3 perc múlva bekapcsolódik a képernyő-pihentető.

→ **OFF**: A képernyő-pihentető ki van kapcsolva.

DIVX CODE

A Philips szolgáltatja önnek a DivX® VOD (keresett videó) regisztrációs kódot, amely lehetővé teszi az Ön számára videó kölcsönzését és beszerzését a DivX® VOD szolgáltatás által.

További információért látogasson a www.divx.com/vod honlapunkra.

- 1 Az „**Általános beállítások oldalon**” nyomja meg az ▲ ▼ gombot a DIVX CODE megjelölésére, majd nyomja meg az ► vagy az **OK** gombot, hogy bekapcsolja az almenüjét, és nyomja meg újra az **OK** gombot az érvényesítés érdekében.

→ Megjelenik a regisztrációs kód.



- 2 Nyomja meg az **OK** gombot, hogy kilépjen.
- 3 Használja a regisztrációs kódot, hogy videókat vásároljon, vagy kölcsönözzön a DivX® VOD szolgáltatástól a www.divx.com/vod honlapon. Kövesse az utasításokat, és töltsse le a videót egy CD-R-re, hogy lejátszhassa ezen a DVD lejátszón.

Hasznos tanácsok:

- Az összes DivX® VOD-ról letöltött videó csak ezen a DVD lejátszón játszható vissza.
- Az időkereső tulajdonság nem elérhető, amíg a DivX film játszódik vissza.

AUDIO SETUP PAGE

Az Audio Setup page-be foglalt opciók a következők: "SPDIF SETUP", "DOLBY DIGITAL SETUP", "3D PROCESSING", "HDCD" és a "NIGHT MODE".

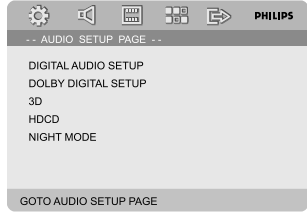

SPDIF SETUP

Az Digital Audio Setup-be foglalt opciók a következők: "SPDIF OFF", "SPDIF/RAW" és a "SPDIF/PCM".

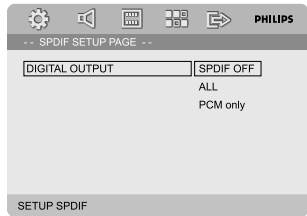

→ **SPDIF OFF**: Kikapcsolódik az SPDIF kimenet.

→ **SPDIF/RAW**: Ha a DIGITAL OUT (COAXIAL vagy OPTICAL) egy multi-csatorna kiolvasójához /jelfogadójához volt csatlakoztatva.

→ **SPDIF/PCM**: Csak ha a jelfogadója nem képes multi-csatorna audio kiközlésére.

DOLBY DIGITAL SETUP

Az Dolby Digital Setup-be foglalt opciók a következők: "DUAL MONO".

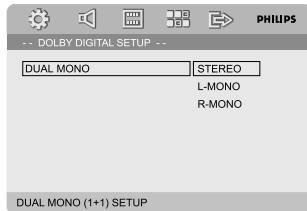

DUAL MONO

Válassza ki a beállítást, amely összehangolja a hangszórókat, amelyeket csatlakoztatott.

→ **STEREO**: A baloldali mono hangjelzéseket bocsát a bal hangszórónak, és a jobb oldali mono hangjelzéseket bocsát ki a jobb hangszórónak.

DVD Menü Műveletek

→ **L-MONO**: A baloldali mono hangjelzéseket bocsát a bal hangszórónak, és a jobb hangszórónak.

→ **R-MONO**: A jobb oldali mono hangjelzéseket bocsát a bal hangszórónak, és a jobb hangszórónak.

3D PROCESSING

Az 3D Processing-be foglalt opciók a következők: "REVERB MODE".

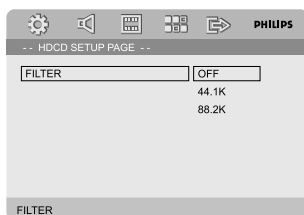

REVERB MODE

A visszhangzó üzemmód egy virtuális surround hangzást nyújt csak két hangszóró használatával.

→ **OFF, CONCERT, LIVING ROOM, HALL, BATHROOM, CAVE, ARENA** és a **CHURCH**.

HDCD

Az HDCD (High Definition Compatible Digital)-be foglalt opciók a következők: "FILTER".

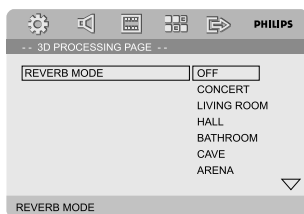

FILTER

Beállítja az audio kimenet kikapcsoló frekvencia kijelölőt, amikor egy HDCD lemezt játszik.

→ **OFF, 44.1K** és a **88.2K**.

NIGHT MODE

Ebben az üzemmódban a magas hangerő megvan lágyítva, és az alacsony fel van húzva egy hallható szintre. Tanácsos a kedvenc akció filmjét mások zavarása nélkül megtekinteni éjjel.

→ **ON**: Válassza ezt a hangkiegyenlítés funkció eléréséhez. Ez a sajátosság csak a Dolby Digital üzemmódu filmekre érvényes.

→ **OFF**: Ezt a beállítást akkor válassza, ha a térhatású hangot annak teljes dinamikatartományában kívánja hallgatni.

VIDEO SETUP PAGE

Az Video Setup page-be foglalt opciók a következők: "COMPONENT", "TV MODE", "QUALITY" és a "HDMI SETUP".

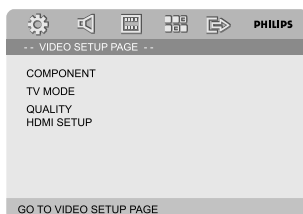

COMPONENT

A videokimenetet a videocsatlakozásnak megfelelően állítsa be. Ezt csak abban az esetben kerülheti el, ha DVD-mikrorendszerét a tv-készülékhez **VIDEO** aljzaton keresztül csatlakoztatta.

→ **S-VIDEO**: Válassza ezt az opciót, ha S-Video aljzat segítségével csatlakoztatta DVD-mikrorendszerét a tv-készülékhez.

→ **Pr/Cr Pb/Cb Y**: Állassa ezt az opciót, ha a Scart aljzat segítségével csatlakoztatta DVD-mikrorendszerét a tv-készülékhez.

→ **RGB**: A Scart kapcsolat kiválasztásához.

Hasznos tanácsok:

– Ha a lejátszó beállítása Y Pb Pr (YUV), előfordulhat, hogy egyes televíziók szinkronizálása nem megfelelő a lejátszóval a SCART csatlakozón keresztül.

– Ez a beállítás csak akkor áll rendelkezésre, ha a "HDMI" "ON" (BE) állásban van.

TV MODE

Kiválassza az olvasó vagy P-SCAN videó üzemmódot, amikor **Pr/Cr Pb/CbY** ki van választva.

→ **P-SCAN** és a **INTERLACE**.

Progresszív szkennelés üzemmódban kevesebb vibrálással élvezheti a képek magas minőségét. Csak akkor működik, ha a DVD lejátszójának Y Pb Pr dugaszát a TV-je progresszív videó bementére csatlakoztatta. Másképp egy eltorzított kép jelenik meg a TV-n. Ez érvényes a legtöbb törvénytelen DVD lemez esetén.

Hasznos tanácsok:

– Ez a beállítás csak akkor áll rendelkezésre, ha a "HDMI" "ON" (BE) állásban van.

QUALITY

Ez a menü segít a videó minőségének beállításában.

- 1 Nyomja meg az ▲ ▼ gombot az "QUALITY" megjelölésére.
- 2 Nyomja meg az ► vagy az **OK** gombot, hogy bekapcsolja a QUALITY beállítását.

Az QUALITY-be foglalt opciók a következők: "SHARPNESS", "BRIGHTNESS", "CONTRAST", "GAMMA", "HUE", "SATURATION" és a "LUMA DELAY".

COLOR SETTING SETUP	
SHARPNESS	LOW HIGH
BRIGHTNESS	00 MEDIUM
CONTRAST	00 LOW
GAMMA	Low
HUE	00
SATURATION	00
LUMA DELAY	0T
SHARPNESS	

SHARPNESS

Az élességi szint beállítása.

→ **HIGH, MEDIUM** és a **LOW**.

BRIGHTNESS

A fényesség beállítása. Skála: -20-+20.

CONTRAST

A kontraszt beállítása. Skála: -16-+16.

GAMMA

A gammasugár szint beállítása.

→ **HIGH, MEDIUM, LOW** és a **NONE**.

HUE

A színárnyalatok beállítása. Skála: -9-+9.

SATURATION

A telítettségi szint beállítása. Skála: -9-+9.

LUMA DELAY

A hangérkezési késés beállítása.

→ **0T** és a **1T**.

HDMI SETUP

A HDMI-beállítások oldalon található beállítások: "HDMI" és "RESOLUTION" (FELBONTÁS).

HDMI

Ezzel a beállítással engedélyezheti/tilthatja le a HDMI-kimenetet.

→ **ON** (BE): Engedélyezi a HDMI-kimenetet.

→ **OFF** (KI): Letiltja a HDMI-kimenetet.

FELBONTÁS

A kép felbontását csatlakoztatott HDMI TV készüléktől függően kívánsága szerint állíthatja. A következő képfelbontási lehetőségek állnak rendelkezésre: 480p (60Hz), 720p (60Hz), 1080i (60Hz), 576p (50Hz), 720p (50Hz) és 1080i (50Hz).

Hasznos tanácsok:

– Ez a beállítás csak akkor áll rendelkezésre, ha a "HDMI" "ON" (BE) állásban van.

– Ha nem támogatott felbontás miatt nem jelenik meg semmi a TV-képernyőn, váltson vissza interlace képmódra, ha lehetséges, majd állítsa vissza a felbontást 480p/576p értékre.

PREFERENCE PAGE

Az Preference page-be foglalt opciók a következők: "TV TYPE", "AUDIO", "SUBTITLE", "DISC MENU", "PARENTAL" és a "DEFAULT".

... PREFERENCE PAGE ...	
TV TYPE	
AUDIO	
SUBTITLE	
DISC MENU	
PARENTAL	
DEFAULT	
PASSWORD SETUP	
GOTO PREFERENCE PAGE	

DVD Menü Műveletek

Hasznos tanácsok:

- A kívánt jellemzők csak „No Disc” vagy teljes STOP üzemmódban adhatók meg.

PARENTAL

Bizonyos DVD-lemezeken a lemez egészére vagy adott részeire vonatkozó szülői szabályozási szint is elérhető. A szintek 1 és 8 között vannak értékelve, és országoként változhatnak. Így lehetőség nyílik arra, hogy egyes, gyermekek számára nem megfelelő tartalmú lemezek lejátszását letilthassa, illetve egyes lemezekenél lehetőség van alternatív jelenetek lejátszására.

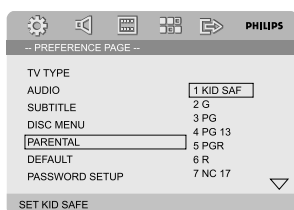

- VCD, SVCD és a CD-nek nincs szint megnevezésük, így a szülői vezérlés funkcióknak nincs hatása ezeknek a lemezeknek az esetében. Ez érvényes a legtöbb törvénytelen DVD lemez esetén.

- 1 Nyomja meg az ▲ ▼ gombot az "Parental" megjelölésére.
- 2 Kapcsolja be az almenüjét megnyomván az ►.
- 3 Használja az ▲ ▼ gombot a betett lemez teljesítmény szintjének megjelölésére.
→ A kiválasztott ráta szint feletti DVD-k nem fognak működni, kivéve, ha betáplálja a négy számjegyű jelszót vagy ha egy alacsonyabb ráta szintet választ.

Hasznos tanácsok:

- Számos DVD nincs ellátva egy teljesítményjelzővel, a lemeztartóra rá lehet nyomtatva a film teljesítménye. A teljesítményszint jellemző nem működik ilyen lemezek esetében.

Besorolástípusok

1 KID SAF

- Gyerekeknek való anyag; különösen gyerekeknek és minden életkorú nézőknek ajánlott.

2 G

- Általános kép- és hanganyag; bármely orosztály részére.

3 PG

- Megtekintése csak szülői felügyelettel javasolt.

4 PG 13

- 13 éves kor alatti gyermekek számára nem megfelelő kép- és hanganyag.

5-6 PGR, R

- Szülői felügyelet - Korlátozott; javasolt, hogy a 17 alatti fiatalok csak szülő vagy más felnőtt kíséretében tekinthessék meg.

7 NC-17

- 17 éves kor alatti nézőközönség számára nem ajánlott kép- és hanganyag.

8 Adult

- Erotikus jellegű, erőszakot bemutató vagy gyermekek számára nem megfelelő nyelvezetet használó kép- és hanganyag. Kizárólag felnőttek részére.

DEFAULT

A „Default” funkció megadásával visszaállítódik minden opció és a személyes beállítása a gyári értelmezésre, és az összes személyes beállítása törlődik.

FIGYELEM!

- **Amikor ez a funkció aktívra van, minden beállítás visszaállítódik a gyári értelmezésre.**

PASSWORD SETUP PAGE

Az Password Setup page-be foglalt opciók a következők: "PASSWORD MODE" és a "PASSWORD".

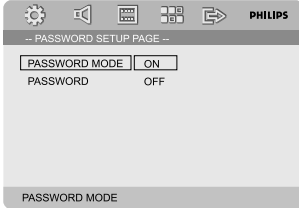

PASSWORD MODE

Ezt a jellemzőt a jelszó be/kikapcsolására alkalmazzák kiválasztván az "ON"/"OFF" gombot.

PASSWORD

Adja meg a négy számjegyű jelszavát, amikor megjelenik az ablak a képernyőn. Az alapértelmezett jelszó 1234.

- 1 Nyomja meg az ▲ ▼ gombot az "Password" megjelölésére.
- 2 Kapcsolja be az almenüjét megnyomván az ►.
- 3 Nyomja meg az **OK** gombot az oldal megnyitására, hogy megadhasson egy új jelszavát.

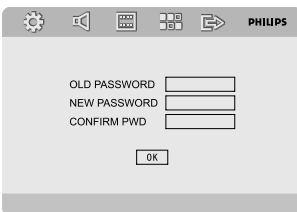

- 4 Írja be a létező 4 számjegyű kódot.
- 5 Írja be az új 4 számjegyű kódot.
- 6 Írja be másodszor az új 4 számjegyű kódot, hogy érvényesítse.
→ Az új 4 számjegyű kód érvénybe lép.











- 7 Nyomja meg az **OK** gombot, hogy kilépjen.

Hasznos tanácsok:

- Ha a jelszó megváltozik, akkor a szülői és a lemez lezáró kód is megváltozik.
- Az alapértelmezett jelszó (1234) mindig aktív, még ha a jelszó meg is változott.

Rádióhasználat

Rádióállomások hangolása

- 1 Nyomja meg a **ECO POWER/STANDBY-ON**  (tartsa lenyomva a távirányítón a ) gombot az utoljára kiválasztott forrás elindításához.
- 2 A rádió üzemmód kiválasztásához válassza ezt a funkciót a **SOURCE** (tartsa lenyomva a távirányítón a **TUNER**) gombot.
- 3 A kívánt sáv kiválasztásához nyomja meg ismét a **TUNER** gombot. FM vagy MW.
- 4 Tartsa lenyomva a  /  (artsa lenyomva a távirányítón a  / ) gombot, amíg a frekvenciasáv pásztázása meg nem kezdődik, majd engedje fel a gombot.
→ A készülék automatikusan megtalálja az erős jeleket sugárzó következő rádióállomást.
- Ha egy gyenge jelű adót kíván behangolni, többször röviden nyomja meg az  /  (artsa lenyomva a távirányítón a  / ) gombot, egészen addig, amíg a vétel megfelelő nem lesz.
- 5 Addig ismétlje a 4. lépést, amíg a keresett állomásra nem hangol.



Rádióállomások tárolása

A vételtől függetlenül 40 állomás programozható be.

Automatikus programozás



- Tartsa lenyomva a **PROG** gombot legalább 2 másodpercig, hogy áttérjen programozási módba.
→ Minden elérhető állomás beprogramozódik.

Programozás kézi vezérléssel

- 1 Hangoljon a kívánt rádióadóra (lásd Hangolás egy rádióadóra).
- 2 Tartsa lenyomva a távirányítón a **PROG**.
→ A "PROG" pislog a kijelzőn.
- 3 Írja be a kívánt tárolt állomás számát a **PRESET+/-** (vagy tartsa lenyomva a távirányítón a  / ) gombot.
→ Ha a "PRES" ikon eltűnik a kijelzőről, mielőtt megadta volna a kívánt számot, nyomja meg ismét a **PROG** gombot.

- 4 Nyomja meg ismét a **PROG** gombot az állomás tárolásához.
- Újabb rádióállomások tárolásához ismétlje meg az 1-4. lépéseket.

Tárolt állomások hallgatása

- Rádió üzemmódban nyomja meg a **PRESET+/-** (vagy vagy tartsa lenyomva a távirányítón a  / ) gombokat, vagy írja be a kívánt tárolt állomás számát.
→ A kijelzőn megjelenik a tárolási szám, az állomás frekvenciája és hullámsávja.

RDS

Radio Data System egy olyan szolgáltatás, mely lehetővé teszi, hogy az FM rádióadók további információkat is sugározzanak. Ha RDS adást vesz, akkor a kijelzőn a **R-D-S** jelzés és a rádióadó neve látszik.

Átkapcsolás másik RDS információra

- Az **RDS/CLOCK** gombot röviden, ismételten megnyomva a következő információk megjelenítésére lehet átkapcsolni (ha egyáltalán rendelkezésre állnak):
 - Az adó neve
 - Rádió szöveges üzenetek
 - Frekvenciatartomány

Az RDS óra beállítása

Néhány RDS jeleket sugárzó állomás percenként valós időadatokat is sugároz. A készülék órája az RDS jellel együtt sugárzott időjel segítségével beállítható.

- 1 A készüléket FM hullámsávon RDS állomásra kell hangolni ("Rádióállomások hangolása").
- 2 Nyomja meg és tartsa lenn a **RDS/CLOCK**(RDS/ÓRA) gombot több, mint két másodpercig.
- 3 Nyomja meg ismét a **RDS/CLOCK** (RDS/ÓRA) gombot.
→ Megjelenik a "SEARCH TM" (TM KERESÉSE) üzenet.
→ Ha az RDS-idő leolvasásra került, megjelenik az "RDS" idő és az RDS-érték, valamint eltárolódik az aktuális idő.

Megjegyzés:

– Néhány RDS jeleket sugárzó állomás a valós időadatokat percenként sugározza. A sugárzott idő pontossága az azt sugárzó rádióállomástól függ.

Az óra beállítása

- 1 A pihenési üzemmódban, nyomja le és tartsa lenyomva az **CLOCK**.
→ Megjelenik az "CLOCK SET". Utána az óra számjegyei pislogni kezdenek.
- 2 Nyomja le az **VOLUME +/-** -et a rendszeren, hogy állítsa be az órát.
- 3 A lejátszás elindításához nyomja meg a **RDS/CLOCK** gombot.
→ A percek jelentő számjegyek pislogni kezdenek.
- 4 Nyomja le az **VOLUME +/-** -et a rendszeren, hogy állítsa be az percek.
- 5 Nyomja le az **RDS/CLOCK** -et a beállítás jóváhagyásához. A rendszer automatikusan tárolni fogja a beállítást.

Hasznos tanácsok:

- A rendszer csak 24 órás üzemmódot bír meg.
- Az óra semlegesítve lesz amikor az áram kábelt kihúzzuk vagy, ha áramszünet következik be.
- eállítás közben, ha semmiféle gomb nincs lenyomva 30 másodpercen belül, a rendszer automatikusan kilép az óra beállítási üzemmódból (manuális beállítás).



A szundit/ébredtő időmérő beállítása

Az alváskapcsoló beállítása

Az alváskapcsoló segítségével egy előre beállított időpontban a rendszer készenléti üzemmódba kapcsol.

- 1 Nyomja meg többször a távirányítón lévő **SLEEP/TIMER** gombot a kívánt időpont kiválasztásához.
→ Az alábbiak közül választhat (időtartam percben):
00 → 10 → 20 → 30 → 40 → 50 → 60 → 70 → 80 → 90 → 00
- 2 Amikor a kívánt percértékre lép, ne nyomja tovább a **SLEEP/TIMER** gombot.
→ Megjelenik a „z” ikon.

Az alváskapcsoló kikapcsolása

- Nyomja meg többször egymás után a **SLEEP/TIMER** gombot, amíg a kijelzőn az "OFF" [KIKAPCSOLVA] üzenet meg nem jelenik, vagy nyomja meg a **ECO POWER/STANDBY-ON**  (tartsa lenyomva a távirányítón a ) gombot.

Standby üzemmódban az időmérő képessé teszi a rendszert egy adott időre automatikusan be/kikapcsolni.

Ébredtő időmérő beállítása

FIGYELEM!

– Mielőtt beállítja az időmérőt, bizonyosodjon meg, hogy az óra pontosan van beállítva.

- 1 A pihenési üzemmódban, nyomja le és tartsa lenyomva az **SLEEP/TIMER**.
→ Megjelenik az "TIME SET". Utána az óra számjegyei pislogni kezdenek.
- 2 Nyomja le az **VOLUME +/-** -et a rendszeren, hogy állítsa be az órát.
- 3 A lejátszás elindításához nyomja meg a **SLEEP/TIMER** gombot.
→ A percek jelentő számjegyek pislogni kezdenek.
- 4 Nyomja le az **VOLUME +/-** -et a rendszeren, hogy állítsa be az percek.
- 5 Nyomja le az **SLEEP/TIMER** -et a beállítás jóváhagyásához. A rendszer automatikusan tárolni fogja a beállítást.
→ Megjelenik az "OFF".
- 6 Nyomja meg az tartsa lenyomva a távirányítón a **VOLUME +/-** vagy nyomja meg az **VOLUME +/-** gombot az "ON" megjelenésére.
→ Megjelenik az .

Műszaki jellemzők

ERŐSÍTŐ

Áramellátás	220 – 240 V / 50 Hz
Üzemeltetési áramszükséglet (1/8 sebesség kimenet áramerősség)	≤ 85W
Impedancia, hangfalak	≤ 500mV
Csatorna-elkülönítés	≥ 40dB
Torzítás	0.7%
Eco power Standby	< 1W

DVD

Frekvenciatartomány	100Hz-20kHz (+0.5/-2 dB)
Videó kimenet	1 V _{p,p}
HDMI 480p (60Hz), 720p (60Hz), 1080i (60Hz), 576p (50Hz), 720p (50Hz), 1080i (50Hz)	
Vízszintes meghatározás	≥ 500 (TV)
Méretetek	250 (W) x 90 (H) x 180 (D) mm
Tömeg	2.3 kg

AMPLIFIER

Üzemeltetési áramszükséglet (THD = 10%)	2x75W (4Ω)
Frekvenciatartomány	100Hz-20kHz (+0.5/-2 dB)
S/N arány	≥ 60dB
Terhelési impedancia	4 Ω
Méretetek	250 (W) x 90 (H) x 180 (D) mm
Tömeg	4.35 kg

TUNER

FM hullámsáv	87.5-108 MHz
FM zajkorlátozási érzékenység	≤ 20μV/M
FM S/N	≥ 46dB
MW hullámsáv	531-1602 kHz
MW zajkorlátozási érzékenység	≤ 3.0mV/m
MW S/N	≥ 40dB

HANGSZ.ÓRÓK

Impedancia	4 Ω
Érzékenység	80 Ī 4dB
Frekvenciatartomány	80Hz-16kHz
Méretetek	205 (W) x 329 (H) x 240 (D) mm
Tömeg	6.82 kg each

REMOTE

Távolság	6m
Szög	Ī 30°

A jellemzők előzetes figyelmeztetés nélkül megváltozhatnak.

VIGYÁZAT!

A készülék javítását semmilyen körülmények között ne kísérelje meg önállóan, mivel ezzel a jóállást érvényteleníti. Az áramütésveszély miatt a készülék borítását ne bontsa meg.

Meghibásodás esetén, mielőtt szakemberhez fordulna, először az alábbi lista segítségével ellenőrizze a készüléket. Ha a problémát a táblázat segítségével nem tudja megoldani, keresse fel márkakereskedőjét vagy forduljon a vevőszolgálathoz.

Probléma	Megoldás
Nincs áram.	<ul style="list-style-type: none"> ✓ Ellenőrizze, hogy a hálózati kábel megfelelően van-e csatlakoztatva. ✓ A DVD-mikrorendszer tetején található ECO POWER/STANDBY-ON  gombbal kapcsolja ki a készüléket.
Nincs kép.	<ul style="list-style-type: none"> ✓ Ellenőrizze, hogy a tv-készülék be van-e kapcsolva. ✓ Ellenőrizze a videocsatlakozásokat. ✓ Állítsa be tv-készülékén a megfelelő Video In csatormát. Ez a csatorna rendszerint a 00 közelében van. Lehetséges azonban, hogy a televízió távirányítóján található Auxiliary (Kiegészítő) vagy A/V IN csatornagomb. A részleteket a tv-készülék használati utasításában találja meg. A csatormát úgy is megkeresheti, hogy addig lépteti a tv-csatornákat, míg meg nem találja a DVD-lejátszó csatormáját. ✓ Ha a progresszív szkennert be van kapcsolva, de a csatlakoztatott TV nem képes progresszív jelek fogadására, vagy a kábelek nincsenek megfelelően csatlakoztatva, Ez érvényes a legtöbb törvénytelen DVD lemez esetén oldalt a progresszív szkennert helyes beállítására, vagy kapcsolja ki a progresszív szkennert az alábbiak szerint: <ol style="list-style-type: none"> 1)Kapcsolja ki a TV-je progresszív szkennert üzemmódját vagy kapcsolja be az olvasó üzemmódot. 2) Nyomja meg az SYSTEM gombot a távirányítón, hogy kilépjen a menüből és az DISC és "1" gombot, hogy kilépjen a progresszív szkennerből.
Torz, gyenge minőségű kép.	<ul style="list-style-type: none"> ✓ Időnként előfordulhat csekély mértékű képtorzulás. Ez nem hibajelenség. ✓ Tisztítsa meg a lemezt.
Teljesen torz, vagy fekete/fehér kép	<ul style="list-style-type: none"> ✓ A tv-készüléken egy adott színrendszer-szabvány van beállítva. Ha a lemez vagy a DVD-rendszer színrendszere eltér ettől, a torz vagy szín telen lehet. Állítsa be a megfelelő 'TV SYSTEM' (tv-rendszer) beállítást.

Hibakeresés

TA képernyő méretarányán nem lehet változtatni, bár előzőleg megadta a tv-formátumot.

Nincs vagy torzított a hang.

A DVD-mikrorendszeren nem indul a lejátszás

A DVD-mikrorendszer gombnyomásra nem reagál.

Bizonyos funkciók nem elérhetők, pl. a kameraállítás, feliratozás, vagy a többnyelvű audió.

A HDMI-csatlakozón nincs kimeneti hang.

- ✓ A DVD-lemez képaránya rögzített.
- ✓ A televíziótól függően elképzelhető, hogy a nem lehet változtatni a képarányon.
- ✓ Állítsa be a hangerőt.
- ✓ Ellenőrizze, hogy a hangszórók helyesen vannak-e csatlakoztatva.
- ✓ Cserélje ki a hangszórókábeleket.
- ✓ Iktassa ki a fülhallgatót.
- ✓ Ha a rendszer szünet, lassított lejátszás vagy gyors előre-/visszacsévézés módban van, nyomja meg a ► || gombot a normál üzemmódba való vis szatéréshez.
- ✓ Helyezzen be egy megfelelő lemezt, a lejátszandó oldallal lefelé.
- ✓ Ellenőrizze a lemez típusát, színrendszerét és régiókódját. Ellenőrizze, hogy nincsenek-e szennyeződések vagy karcolások a lemezen.
- ✓ A SYSTEM MENU gombbal lépjen ki a beállítás menüből.
- ✓ Kapcsolja ki a szülői korlátozás funkciót, vagy változtassa meg az engedélyezett osztályozási szintet.
- ✓ Nedvesség csapódott le a készülék belsejében. Távolítsa el a lemezt, és hagyja bekapcsolva a rendszert körülbelül egy órán keresztül.
- ✓ Húzza ki a hálózati tápvezetékét a csatlakozó aljzatból, majd csatlakoztassa vissza ismét.
- ✓ A DVD-lemezen valószínűleg nincs rögzítve többnyelvű hang vagy felirat.
- ✓ A DVD-lemezen valószínűleg nem lehet megváltoztatni a hang nyelvét vagy a feliratot.
- ✓ Ezek a jellemzők bizonyos lemezek esetében nem elérhetők.
- ✓ Ellenőrizze a TV és a DVD-lejátszó HDMI-csatlakozója közötti kapcsolatot.
- ✓ Ellenőrizze, hogy a TV támogatja-e a 480p/576p/720p/1080i DVD lejátszót.
- ✓ Ellenőrizze a TV rendszer beállításait.

A rádió hallgatása közben erős zaj hallatszik.

- ✓ Hangoljon rá a kívánt állomásra.
- ✓ Csatlakoztassa az antennákat.
- ✓ Teljesen nyissa szét FM vezetékes antennáját. Állítsa az optimális vételt biztosító helyzetbe, majd rögzítse falhoz.
- ✓ Csatlakoztasson kültéri FM vagy MW antennát.
- ✓ Állítsa az antennákat a legmegfelelőbb vételt biztosító helyzetbe.
- ✓ Helyezze távolabb az antennát attól a berendezéstől, mely a zajt okozhatja.
- ✓ Helyezze egymástól nagyobb távolságra a rendszert és a tv-készüléket vagy a videomagnót.

A távirányító nem működik.

- ✓ A megfelelő forrást (pl.DISC vagy TUNER üzemmód) a funkciógombok megnyomása előtt válassza ki.
- ✓ A távirányítót közvetlenül a készülék távérzékelőjére irányítsa.
- ✓ Közelebről irányítsa a készülékre a távirányítót.
- ✓ Távolítsa el a lehetséges akadályokat a készülék és a távirányító közötti térből.
- ✓ Cserélje ki az elemeket újakra.
- ✓ Ellenőrizze, hogy az elemek megfelelően vannak-e behelyezve.

A kijelző sötét.

- ✓ Nyomja meg ismét a DIM gombot.

Halk zúgás vagy bűgás.

- ✓ Helyezze a DVD-mikrorendszer minél távolabb attól a berendezéstől, mely az interferenciát okozhatja.

Alacsony mélyhang-tartomány.

- ✓ Ellenőrizze, hogy a hangszóróvezetékek megfelelő polaritással vannak-e csatlakoztatva.

Nem képes Progresszív Szkenner kiválasztására

- ✓ Ellenőrizze, hogy a videó kimenete "Ypbpr"-re van állítva.

Nincs kép és hang

- ✓ Ellenőrizze, hogy az RGB/SCART kábel csatlakoztatva van-e a megfelelő készülékhez (Lásd a Televízió csatlakoztatása című részt).

Kifejezések magyarázata

Képarány: A megjelenített kép függőleges és vízszintes méretének aránya. A hagyományos tv-készülékek vízszintes és függőleges méretének aránya 4:3, a széles képernyőjű TV aránya pedig 16:9.

AUDIO OUT aljzatok: A DVD-rendszer hátoldalán található aljzatok, melyeken keresztül audiojeleket küld és fogad más készülékekről (tv, sztereó stb.)

Bitssebesség: Egy adott zenehossz lejátszásához szükséges adatok mennyisége, mértékegysége a kilobit/másodperc, vagy kb/mp. Vagy a rögzítés sebessége. Rendszerint minél magasabb a bitarány, vagy minél gyorsabb a felvételi sebesség, annál jobb a hangminőség. A magasabb bitarány azonban több helyet foglal el a lemezen.

Fejezet: Egy kép vagy zeneszám részlete a DVD-lemezen, mely kisebb, mint a tétel. Egy tétel több fejezetből áll. Minden fejezetnek külön száma van, hogy könnyebben választhasson közülük.

Lemez menü: Egy képernyőn megjelenő menü, mely lehetővé teszi a DVD-re rögzített képek, hangok, feliratok, kameraállások stb. kijelölését.

Dolby Digital: Egy háttérhangzás-rendszer, melyet

a Dolby Laboratories hozott létre. A digitális hangot összesen hat csatornán élvezheti (elülső bal és jobb, háttér bal és jobb és közép).

DTS: Digitális Színház Rendszer (DTS) Ez is egy háttérhangzás-rendszer, azonban különbözik a Dolby Digital rendszertől. A formátumokat más gyártók készítették.

JPEG: Ez a Joint Photographic Expert Group által javasolt állókép-tömörítési eljárás, amely a képminőség kismértékű romlása mellett magas tömörítési arány elérését teszi lehetővé.

MP3: Fájlformátum egy hangadat tömörítő rendszerrel.

Az "MP3" a Motion Picture Experts Group 1 (vagy MPEG-1) Audio Layer 3 rövidítése. Az MP3 formátum használatával egy CD-R vagy CD-RW a szokásos CD-nél kb. tízszer nagyobb adatmennyiséget tud tárolni.

Szülői korlátozás: A DVD-rendszer egy olyan funkciója, mely az adott országon belüli korosztály-korlátozások használatával megakadályozza, hogy egy adott korosztály számára nem megfelelő tartalmú lemezt tekintsen meg.

A korlátozás mértéke lemezenként eltér, és ha

be van kapcsolva, és a szoftver korlátozási szintje magasabb, mint amit a felhasználó adott meg a készüléken, akkor nem kerül lejátszásra.

PCM (impulzuskód-moduláció): Egy rendszer, amely az analóg hangjelet átkonvertálja digitális jellé egy későbbi feldolgozáshoz, úgy, hogy nem alkalmaz adattömörítést a konverzióban.

Lejátszásvezérlés (PBC): A lejátszás vezérléséhez szükséges, Videó CD-ken vagy SVCD-ken rögzített jelle utal. A PBC-t támogató Videó CD-n vagy SVCD-n rögzített menüképernyők használatával élvezheti az interaktív típusú szoftvereket és a kereső funkcióval rendelkező szoftvereket is.

Régió kód: Ez a rendszer csak az előzőleg engedélyezett régiókban teszi lehetővé a lemezek lejátszását. Ez a készülék csak a régióknak megfelelő lemezeket fog lejátszani.

A rendszer régió kódját a hátoldalán található termékcímkén ellenőrizheti. Bizonyos lemezek egynél több régióban is lejátszhatók (vagy MINDEN régióban).

S-Video bemenet: Különösen tiszta képet eredményez, mert különböző jeleket küld a fényerő és a szín függvényében. Az S-Video funkció csak akkor elérhető, ha televíziójának van S-Video In aljzata. Mintavételezési frekvencia: Mintavételezési frekvencia akkor, amikor az analóg jelet a rendszer digitális adattá konvertálja. A mintavételezési frekvencia numerikus mutatója, hogy másodpercenként hányszor történik mintavételezés az eredeti analóg jellel.

Háttérhangzás: A háromdimenziós hangterek kialakítására használható rendszer, melyben ha a hangszórók megfelelően vannak elhelyezve a hallgató körül, valós hangzást biztosít.

Tétel: Egy DVD-lemezen, videoszoftveren vagy egy audioszoftveren található kép vagy zeneszám leghosszabb része. Minden tételnek külön száma van, hogy könnyebben választhasson közülük.

VIDEO OUT aljzatok: A DVD-rendszer hátoldalán található aljzatok, melyeken keresztül videojeleket küld a tv-készülékre.

HDMI: Nagy felbontású multimédiás felület. A HDMI munkacsoport által kifejlesztett műszaki jellemző, amely vegyíti a többcsatornás audiót a nagyfelbontású videóval és egy digitális felületen vezérli őket. Használható DVD-lejátszóhoz, digitális televízióhoz és egyéb audiovizuális eszközökhöz.

Meet Philips at the Internet
<http://www.philips.com>

Suomi

Português

Ελληνικά

Русский

Polski

Česky

Slovensky

Magyar

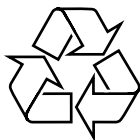

MCD908

