

MP3-CD Player / FM Tuner

EXP7361

användarhandböckerna
brugermanual
käyttöoppaita
εγχειρίδιο χρήσης



PHILIPS

MP3-CD Player / FM Tuner

Meet Philips at the Internet
<http://www.philips.com>



**CLASS 1
LASER PRODUCT**



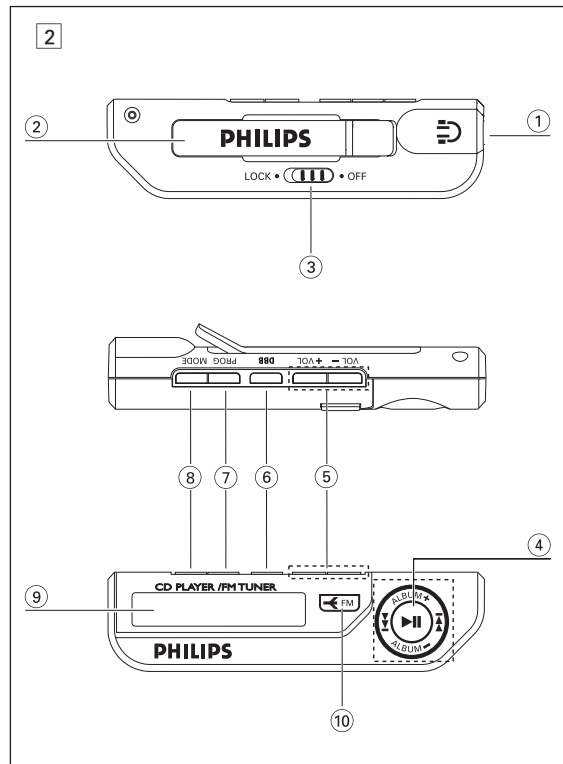
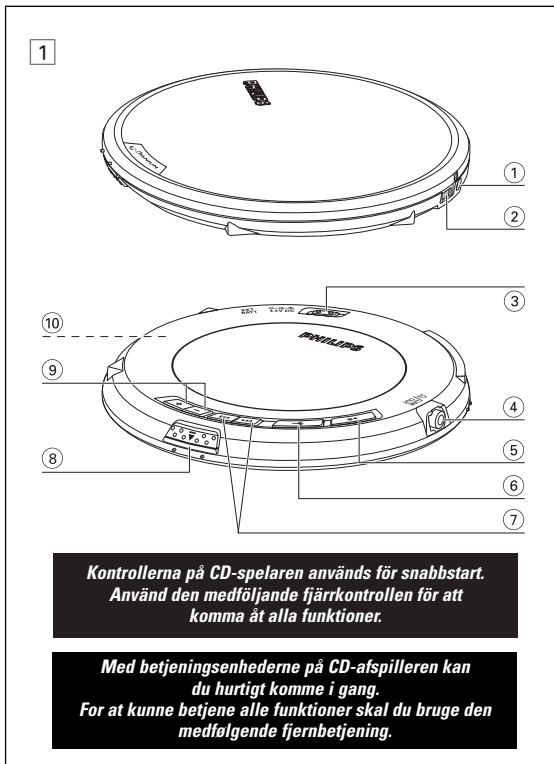

SNABBSTART

HURTIG START

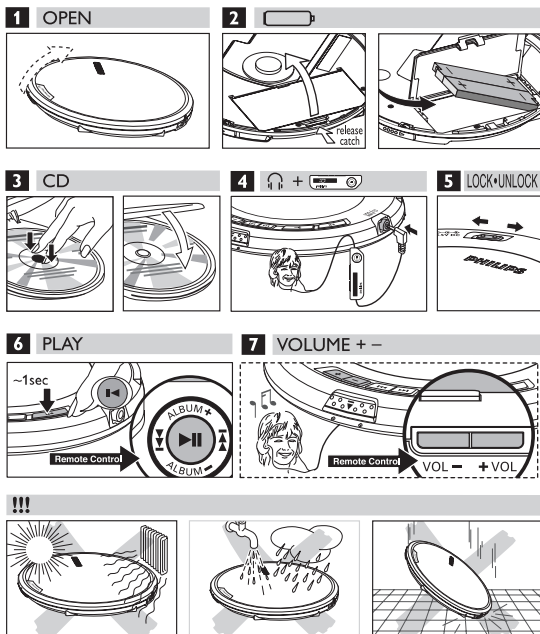

Svenska

KONTROLLER

KONTROLLER, (Se Figur 1)

- ① 4.5V DC kontakt för växelström/likström nätadapter
- ② EXT BATT kontakt för externt batteripack
- ③ LOCK • UNLOCK... låser/ låser bara upp knapparna på enheten
- ④ ↻ / LINE OUT koppla fjärrkontrollen här och hörlurarna till fjärrkontrollen.
- ⑤ ►|| sätter på spelaren, startar uppspelning och avbryter uppspelning. Tryck och håll nere ►|| under 2 sekunder för att övergå i stoppläge.
- ⑥ ◀ sätter på/av radion.
- ⑦ ◀▶ hoppar över spår och söker bakåt/ framåt
..... (FM) söker stationer
- ⑧ ● ▲ ● öppnar CD-facket
- ⑨ VOLUME +/- höjer volymen/ minskar volymen
- ⑩ **fack för uppladdningsbara batterier** inuti CD spelaren.

Modellen & serienumret är placerade inuti batterifacket.

Medföljande tillbehör:

- 1 x hörlurar, HE570
- 2 x laddningsbara batterier, AY3365
- 1 x externt batteripack, AY3380
- 1 x fjärrkontroll, AY3786
- 1 x växelström/likström adapter, AY3170
- 1 x CD-ROM med gratis Musicmatch Jukebox mjukvara
- 1 x ficka, AY3268

Hantering av CD-spelare och CD-skivor, Ⓜ

- Rör inte vid CD-spelarens lins (A).
- Undvik att utsätta spelaren, batterier eller CD-skivor för fukt, regn, sand eller extrem värme (orsakat av värmeelement eller direkt solljus).
- Du kan rengöra CD-spelaren med en mjuk, lätt fuktad, linnefri trasa. Använd för all del inte några rengöringsmedel vid rengörandet, eftersom de kan ha en frätande effekt.
- När du rengör CD-skivan, dra den mjuka och linnefria trasan i en rak linje från CD-skivans mitt till skivans kant. Rengöringsmedel kan skada CD-skivan! Skriv eller fäst aldrig något klistermärke på CD-skivan.
- Linsen kan få imma när CD-spelaren hastigt förflyttas från en kall till en varm omgivning. Om så är fallet, låt CD-spelaren stå i en varm omgivning ett tag, så avdunstar fukten.
- Påslagna mobiltelefoner, som finns i närheten av CD-spelaren, kan förorsaka störningar.
- Tappa inte spelaren i marken golvet, eftersom detta kan skada apparaten.



Hörlurar HE570, LINE OUT

- Koppla fjärrkontrollen till kontakten ↻ / LINE OUT på spelaren och hörlurarna till fjärrkontrollen.
- ↻ / LINE OUT kan också användas till att koppla spelaren till ditt HiFi system (med en signalledning) eller till din bilradio (med en kassettheadapter eller signalledning). I båda fallen måste spelarens volym ställas på position 22.



VIKTIGT!

Skydda din hörsel: lyssna på en rimlig nivå. hög volym i hörlurarna kan påverka din hörsel negativt.

Trafik säkerhet: använd inte hörlurar medan du kör bil eller cyklar då du kan orsaka en trafikolycka.

FJÄRRKONTROLL AY3786

KONTROLLER, (Se Figur 2)

- ① ↻ 3,5 mm hörlurskontakt
- ② **Clips**
- ③ **LOCK•OFF** låser/ låser bara upp knapparna på enheten.
- ④ ◀▶ hoppar över spår och söker bakåt/ framåt
..... (FM) söker stationer
- ⑤ ►|| sätter på spelaren, startar uppspelning och avbryter uppspelning. Tryck och håll nere ►|| under 2 sekunder för att övergå i stoppläge.
- ⑥ **ALBUM + / -** MP3/WMA-CD endast:
– väljer föregående eller nästa album
– hoppar framåt och bakåt
- ⑦ **VOLUME +/-** justerar volymen
- ⑧ **DBB** sätter av/på basförbättringen
- ⑨ **PROG** – programmerar spår.
..... – programmerar förval av FM stationer.
- ⑩ **MODE** väljer de olika spelningsmöjligheterna för att välja och lägga in display funktion, tryck och håll nere MODE under 3 sekunder.
- ⑪ Display
- ⑫ **FM** slår av/ på radion.

Använda fjärrkontrollen

Fjärrkontrollen låter dig utföra alla funktioner på spelaren.

1 Koppla försiktigt in fjärrkontrollen till ↻ / LINE OUT på spelaren.

2 Koppla försiktigt in hörlurarna till kontakten på fjärrkontrollen.

3 På fjärrkontrollen tryck och håll nere ►|| för att starta uppspelning.

→ uppspelning påbörjas och spårnumret syns på displayen för CD Audio. Filnamnet syns på displayen för MP3/ WMA CDs.

4 Justera volym och ljud på spelaren och fjärrkontrollen.



Hjälpsamt tips: Byt batterier så fort som ⚡ visas. Bakgrundslyset på displayen lyser endast om du använder kontrollerna på fjärrkontrollen.

OM MP3/ WMA

MP3/ WMA-musikfiler

Musikkompressionsteknologin MP3 (MPEG Audio Layer 3) och WMA (Windows Media Audio) minskar den digitala datan på en audio-CD betydligt medan den CD-liknande ljudkvaliteten behålls. Med MP3/ WMA kan du spela in upp till 10 timmar av CD-liknande musik på en enda CD-ROM.

Hur man skaffar musikfiler

Antingen ladda ner legala musikfiler från Internet till din dators hårddisk eller skapa dem från dina egna audio-CD:s. För att göra detta, lägg i en audio-CD i din dators CD-ROM-drive och omvandla musiken genom att använda en lämplig kodningsmjukvara. För att uppnå en bra ljudkvalitet, rekommenderas en bithastighet på 128 kbps eller högre för MP3-musikfiler, och 96 kbps för WMA filer.

Hur man gör en CD-ROM med MP3/ WMA-filer

Bränn musikfiler från din dators hårddisk på CDR eller CDRW genom att använda din CD brännare. För mera information, kan du använda dig av den medföljande EXPANUM CD-ROM (gratis **MUSICMATCH Jukebox** mjukvara) för att skapa din egen MP3 CD.



Hjälpsamt tips:

- Se till att filnamnen på MP3-filer slutar med .mp3 och WMA-filer slutar med .wma.
- Totalt antal musikfiler och album: cirka 500.
- För mera information för att skapa musikfiler, titta på den medföljande gratis mjukvaran **MUSICMATCH Jukebox** CD-ROM.
- Se till att dina WMA filer inte är skyddade.

Windows Media Audio® är ett av Microsoft registrerade varumärken.

MUSICMATCH Jukebox® är ett av Musicmatch Inc registrerade varumärken.

Alla använda varumärken ägs av sina respektive ägare.

BATTERIER

(medföljer eller levereras vid förfrågan)

Du kan använda följande batterityper på din spelare:

- ◆ normala batterier av typen **LR6, UM3** eller **AA**, eller
- ◆ alkalibatterier av typen **LR6, UM3** eller **AA** (företrädesvis Philips).
- philips uppladdningsbara batterier, typ AY3365

✓ Hjälpsamt tips:

- Använd inte nya batterier tillsammans med begagnade batterier. Ta ut batterierna om de är förbrukade eller om du inte skall använda CD-spelaren under en längre tid.
- Ta bort batterierna i den ordning (1, 2, 3) som visas på bilden om de är tomma, eller om spelaren inte ska användas under en längre tid.

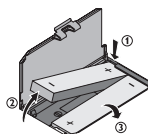

- ◆ Endast för batteripacken

Att sätta in batterier

- 1 Skyut ●●▲●● för att öppna CD-luckan.
- 2 Öppna batterifacket (inuti CD spelaren) och lägg i 2 x PHILIPS uppladdningsbara batterier, av typ AY3365.

Batteriindikering

Den ungefärliga kvarvarande laddningen i batterierna visas på fjärrkontrollens display.

- Batteriet fullt
- Batteriet till två tredjedelar fullt
- Batteriet 1/3 fullt
- Batterierna är nästan urladdade eller tomma. blinkar när batterierna är nästan urladdad och en pipton hörs repeterande.

Batterier innehåller kemiska substanser och måste därför kasseras enligt bestämmelserna.

ANVÄNDA DEN EXTERNA BATTERIPACKEN

(AA batterier inte medföljand)

Den externa batteripacken låter dig:

- öka uppspelningstiden genom att du använder fulladdade laddningsbara batterier och nya AA alkalin-batterier samtidigt.
- ha en bekväm reservströmkälla om dina uppladdningsbara batterier laddats ur. Kör spelaren på bara 2 x AA batterier istället.

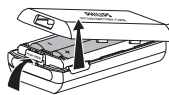

- 1 Tryck på **PUSH/ OPEN** för att öppna batteripacken, och lyft på packens lucka enligt bilden.
- 2 Sätt i 2 alkalin-batterier, typ AA/ LR6/ UM3 med korrekt polaritet och sätt tillbaka luckan.
- 3 Koppla batteripacken till kontakten EXT BATT på spelaren.

✓ Hjälpsamt tips:

- När du använder batteripacken, undvik att skaka spelaren och att svänga runt batteripacken. Snabba rörelser kan skada batterikontakten och orsaka en fara.
- Denna spelare innehåller en motormekanism som ökar batteritiden genom att variera motorns rotationshastighet. Ljudet från motorn kan öka när hastigheten ändras. Om detta ljud stör dig ska du använda nätadaptern istället som strömkälla. Motorns rotationshastighet ändras inte när du kör spelaren från nätadaptern.

Uppladdning av ECO-PLUS NiMH batterierna i spelaren

Det går endast att ladda upp spelare som är försedda med uppladdningsbara ECO-PLUS NiMH batterier av typen AY3365.

- 1 Sätt in det uppladdningsbara ECO-PLUS NiMH batteriet AY3365.
- 2 Koppla nätadaptern till 4.5V DC-kontakten på spelaren och sedan till vägguttaget.
→ Charging visas kort och blinkar därefter.
- Laddningen avbryts efter maximalt 7 timmar, eller när du startar uppspelning.
- 3 När batteriet är fulladdat, visas och **Batt Full** på displayen.

✓ Hjälpsamt tips:

- Det är helt normalt att batterierna blir varma under uppladdningen.
- Om batterierna blir för varma, kommer uppladdningen att avbrytas i cirka 30 minuter.
- För att förvissa sig om att uppladdningsproceduren går rätt till i spelaren, se till att alla kontakter är rena och att du endast använder ECO-PLUS NiMH batterierna av typen AY3365.

Hantering av uppladdningsbara ECO-PLUS NiMH batterier

- Uppladdning av redan laddade eller halvt laddade batterier förkortar deras livslängd. Vi rekommenderar därför att du använder det uppladdningsbara ECO-PLUS NiMH batteriet tills det är helt tomt före du laddar upp det igen.
- För att undvika kortslutning bör batterierna inte komma i kontakt med några metallobjekt.
- Om batterierna snabbt blir tomma efter uppladdningen är kontaktstiften förorenade eller deras maximala livslängd är uppnådd.

HUVUDADAPTER

(medföljer eller levereras vid förfrågan)

För bästa uppspelningskvalitet anslut enheten till AC/DC. Använd enbart AY3170 adapter (4,5 V/300 mA växelström, positiv pol till stiftkontakt). Någon annan produkt kan skada spelaren.



- 1 Förvissa dig om att spänningen beroende på vilket land du befinner dig i överensstämmer med huvudadapterns spänning.
- 2 Anslut huvudadaptern till 4.5V DC uttaget på spelaren och sedan till vägguttaget.

✓ Hjälpsamt tips:

Koppla alltid ifrån adaptern när du inte använder den.

Speltid för batteri

Normal spelningstid för 2 alkaline AA och/ eller AY3365 uppladdningsbara batterier under normala förhållanden:

	Audio CD	MP3/ WMA	FM Tuner
2 x AA alkaline + Ni-MH	65 hr	102 hr	108 hr
2 x AA alkaline, Energisparläge	46 hr	70 hr	73 hr
2 x Ni-MH, Energisparläge	20 hr	30 hr	30 hr

SPELA EN SKIVA

Med denna apparat kan du spela:

- alla förinspelade audio-CDs
- alla lästa audio-CDRs och CDRWs
- WMA/MP3-CDs (CD-ROMs med WMA/MP3-filer)

1 Tryck på skjutknappen ●●▲●● för att öppna CD-locket.



2 Lägg i en skiva, sidan med tryck uppåt, genom att trycka försiktigt på skivans mitt så att den passar på navet. Stäng locket genom att trycka ner det.

3 Tryck på ►► för att starta avspelning.

→ "Reading CD" indikeras. Avspelning startar. Spårtypen (CD eller MP3/WMA), det aktuella spårnumret och den förbrukade speltiden indikeras. För ett MP3-spår, indikeras även albumnumret och filnamnet rullas två gånger.



4 Tryck ►► kort för att avbryta uppspelning.

→ Den tidpunkt där uppspelning var avbruten kommer att blinka.

5 För att återgå till uppspelning tryck ►► kort igen för MP3/ WMA CDs.

→ Displayen visar ditt valda displayläge, eller [Filename]



6 Tryck och håll nere ►► 2-3 sekunder för att avstanna uppspelning.

→ Det totala antalet spår, spårtyperna (CD, MP3, WMA), antalet album på en MP3-CD och den totala speltiden (endast av en audioskiva) indikeras.

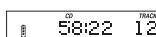

SPELA EN SKIVA

7 Tryck och håll nere ►► 2-3 sekunder igen för att slå av din CD spelare.

8 För att ta ur skivan, håll den i dess kant och tryck försiktigt på navet medan du lyfter skivan.

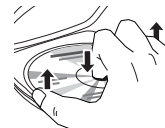

✓ Hjälpsamt tips:

- Efter du har tryckt på ►► kan det dröja lite tills första MP3-spåret spelas.
- By default, playback begins from the exact point when last switched off.
- Om en inspelningsbar CD (CD-R) eller en rewritable CD (CD-RW) inte spelas på rätt sätt, visas **Unfinalized CD** på displayen. I detta fall, använd funktionen FINALIZE på din CD-recorder för att avsluta inspelningen.
- Om du vill spela en rewritable CD (CD-RW) på din spelare, dröjer det 3-5 sekunder efter det du har tryckt på knappen ►► innan ljuduppspelningen startar.
- Avspelningen stannar upp om du öppnar CD-luckan.
- När CD:n är i pausläge, blinker den spelade tiden på displayen.

VOLYM, BEEP, DBB

VOLYM

Justering av volym

- Justera volymen genom att använda **VOLUME +/-** (upp eller ner).



DBB

Basjustering (bara på fjärrkontrollen)

1 Tryck en gång på **DBB** för att välja tillvalet basförbättring:

→ **DBB1** medelförbättring av basen är aktiverad.

→ **DBB12** stark förbättring av basen är aktiverad.

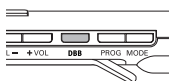

2 Tryck igen på **DBB** för att stänga av basförbättringen.

→ **DBB1** eller **DBB12** försvinner.

BEEP

Akustisk indikering (bara på fjärrkontrollen)

Akustisk indikering är en pipton som hörs när du trycker på någon knapp, samt i intervaller när spelaren är i pausläge eller när batterierna nästan är urladdade.

1 Håll **DBB** intryckt i 2 sekunder för att stänga av eller sätta på piptonerna:

→ **Beep on** indikeras: Pipton kopplas på.

→ **Beep off** indikeras: Pipton kopplas ur.



ATT VÄLJA ETT SPÅR OCH ATT SNABBSPOLA

Val och sökning på alla skivor

Val av spår under avspelning

- Tryck kort på ◀◀ eller ▶▶ en gång eller flera gånger för att hoppa till början av det aktuella, föregående eller påföljande spåret.

→ Avspelning fortsätter med det valda spåret.



Sökning av ett avsnitt under avspelning

1 Håll ◀◀ eller ▶▶ intryckt för att hitta ett särskilt avsnitt i riktning bakåt eller framåt.

→ Sökning startas och avspelning fortsätter på låg volym. För CD-audiospår ökas sökhastigheten efter 2 sekunder.

2 Släpp knappen vid önskat avsnitt.

→ Normal avspelning fortsätter.

✓ **Hjälpsamt tips:** Under  eller medan du spelar dina favoriter, är sökning endast möjlig inom det aktuella spåret.

Val på MP3-CDs

Val av album under avspelning

- Tryck kort på **ALBUM + / -** gång eller flera gånger för att hoppa till det första spåret av det aktuella, föregående eller påföljande albumet.

→ Det första spåret av det valda albumet spelas.



Val av spår under avspelning

1 Håll **ALBUM + / -** intryckt för att hoppa snabbt till föregående eller påföljande MP3-spår.



→ Hoppandet startar och takten ökar efter 5 sekunder.

2 Släpp knappen vid det önskade spåret.

→ Avspelning fortsätter med det valda spåret.

✓ **Hjälpsamt tips:** att hoppa från spår till spår med långsam hastighet, använd ◀◀ eller ▶▶.

ATT VÄLJA OLIKA AVSPELNINGSMÖJLIGHETER – MODE (bara på fjärrkontrollen)

- Tryck upprepade gånger på **MODE** under avspelning för att välja antingen:
 - Blanda albumet en gång (MP3/WMA endast)
 - Blanda alla spår på en disk en gång (MP3/WMA/ CDDA)
 - Blanda repeterade album (MP3/WMA)
 - Blanda alla spår på en disk (MP3/WMA/CDDA)
 - upprepa ett spår (MP3/WMA/CDDA)
 - upprepa Album (MP3/WMA)
 - upprepa alla spår (MP3/WMA/CDDA)
- Avspelning startar i valt modus efter 2 sekunder.
- För att återgå till normal avspelning, tryck upprepade gånger på **MODE** tills  och  försvinner.

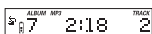
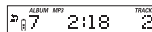

DISPLAYINFORMATION (endast för MP3/WMA-spår)





- Tryck och håll nere **MODE** under 3 sekunder under avspelning. Och därefter **MODE** en gång eller flera gånger för att välja informationen som ska indikeras:
 - Filename:** spårets filnamn,
 - Album:** albumets mappnamn,
 - Title:** spårets titel (om denna ID3 tag-information är tillgänglig),
 - Artist:** artistens namn (om denna ID3 tag-information är tillgänglig),
 - spårtypen och den förbrukade speltiden.
 - Playtime:** den spelade uppspelningstiden, albumnummer och spårnummer.

Hjälpsamt tips:

ID3 tag är del av en MP3/ WMA-fil och innehåller varierad spårinformation såsom spårets titel eller artistens namn. Komplettera ID3 tag-informationen med din MP3 encoder-mjukvara innan du bränner MP3/ WMA-CDn.



ATT PROGRAMMERA (bara på fjärrkontrollen)

Du kan spara upp till 50 spår för att spelas i ett program. Ett enskilt spår kan sparas mer än en gång i programmet.

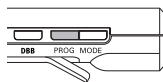
- Under tiden avspelning har stoppats, välj ett spår med  eller .
- Tryck på knappen **PROG** för att spara ett visst spårval i minnet.
→ **PROG** lyser; det programmerade spårvaletoch  med det totala antalet sparade spår visas på displayen.
- Välj och spara alla önskade spårval på detta sätt.
- Tryck på knappen  för att starta avspelningen av dina önskade spårval. Tryck  för att påbörja uppspelning av programmet.
→ **PROG** visas på displayen och avspelningen inleds. **PROG** indikering uppkommer.



Att radera ett program

- Om nödvändigt tryck  under 2-3 sekunder för att avstanna uppspelning.
- Tryck  2-3 sekunder för att ta bort programmet. Borttaget (**Cleared**) kommer att framträda på displayen en gång.



Hjälpsamt tips:

Programmet kommer också att rensas om du bryter elförsörjningen eller öppnar CD-locket, eller om spelaren stängs av automatiskt. Efter sparande av 50 spår rullar **Prog** full.

ESP / STRÖMSPARANDE

Konventionella bärbara CD-spelare utsatta för en stöt eller vibrationer under avspelning, hoppar ofta över delar av CD:n. Funktionen **ELECTRONIC SKIP PROTECTION (ESP)**, med vilken din spelare är utrustad, skyddar dock mot sådan kontinuitetsförlust då din spelare utsätts för lätta vibrationer. Men ESP skyddar inte mot avbrott i avspelningen vid kraftig träning. **Den skyddar inte heller mot skada förorsakad av att spelaren tappas i marken/ golvet!**

- För att ge dig optimal uppspelning och hjälpa dig spara på batterierna sätts automatiskt ESP-funktionen på bara om spelaren känner av vibrationer.
- Ingen visning av **ESP** :
 - spelaren körs via nätadaptern. **ESP**-funktionerna är inte aktiva. Optimerad ljudkvalitet är tillgänglig.
 - **ESP** :
 - vid batteridrift om spelaren känner av vibrationer. **ESP** är aktiverad.
 - När spelaren inte vibrerar, är energisparläge aktiverat.
 - **OOPs:**
 - maximal **ESP**-tid överskriden. Uppspelningen avbryts, men återupptas med optimal ljudkvalitet när spelaren inte känner av några vibrationer längre.

840 SEC MAGIC ESP

Normal uppspelningstid när ESP icke skyddad är aktiverad:

840s	WMA	(64kbps, jämförbart med upp till 3 spår)
420s	MP3	(128kbps, jämförbart med upp till 3 spår)
180s	Audio CD	

FM TUNER



Slå på/ av radion

- Tryck FM/  en gång eller mera för att slå på/ av radion.
- På displayen framträder mycket kort om Radion är på (**Radio on**) eller Radion är av (**Radio off**) respektive.



Använd fjärrkontrollen eller ställ in den att söka någon FM station Automatiskt eller manuellt.











Automatisk inställning av radiostationer

- Tryck och håll  eller  under åtminstone 2 sekunder.
 - Displayen visar Söker (**Searching**) under ett ögonblick. Radion kommer att finna en station med tillräcklig styrka och radiouppspelning kommer att påbörjas. FM frekvensen kommer att visas på displayen.



- Återupprepa sökningen tills dess att du finner önskad radiostation.

Manuell sökning av radiostationer

- Håll  eller  nertryckt.
- Släpp upp  eller , tryck sedan ner  eller  för ett ögonblick igen när du är nära önskad frekvens.
- Tryck ner  eller  för ett ögonblick återupprepade gånger tills dess att du nått önskad frekvens.
 - Radion slås på och börjar. FM frekvensen syns på displayen.
- För att växla mellan att spela radio och spela CD, tryck .
- Tryck  för att stänga av radion.

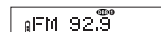
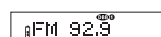

Hjälpsamt tips:

- För att förbättra mottagningen:** Hörlursladden är använd som en FM antenn. Om nödvändigt, flytta den för optimal mottagning.
- Frekvensmottagningen påverkas inte om du öppnar luckan till CD för att byta disk.

LÅSER

Du kan låsa spelarens knappar genom att ställa reglaget på **LOCK**. Om en knapp nu trycks utföres inga funktioner. Detta är nyttigt till exempel då man transporterar spelaren i en väska. Med **LOCK** aktiverad kan du undvika oavsiktlig aktivering av andra funktioner.



- Skjut reglaget till läget **LOCK** för att aktivera **LOCK** funktionen.
 - Alla knappar är nu låsta. Hold visas på displayen när en knapp blir nertryckt. Hold kommer att visas endast när  nertryckt.
- För att stänga av **LOCK** funktionen, skjut reglaget till **OFF** eller **UNLOCK**.

MILJÖUPPLYSNINGAR

- Användningen av allt miljöfarligt förpackningsmaterial undveks medvetet. Vi har gjort vårt yttersta för att förpackningen lätt skall kunna hanteras vid källsorteringen. Det handlar om två olika material: papp (kartong) och polytelen (påsar, skyddande skumgummi).
- Din utrustning är återvinningsbar. Notera dock att spelaren endast kan återvinnas om den plockas isär av ett kvalificerat företag. Ta hänsyn till de regler som gäller i ditt land/din region beträffande avfallshanteringen av förpackningsmaterial, förbrukade batterier och gammal utrustning.

FM TUNER

Lagra radiostationer

Du kan lagra upp till 30 radiostationer. Välj ett förvalt nummer 1-30.

- Ställ in önskad radiostation och tryck ner **PROG** en stund.
- Tryck **PROG** medan **PROG** blinker för att bekräfta lagringen.
 - PROG**, FM frekvensen och förvalt nummer på lagrad station syns på displayen.
- Lagra alla önskade stationer på det här sättet.

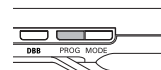

Hjälpsamt tips:

Redan lagrade stationer kan igenkännas genom ett förvalt nummer.

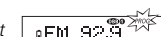

Välja en lagrad radiostation

- Tryck **ALBUM + / -** återupprepade gånger om nödvändigt för att välja ett förvalt nummer av de önskade radiostationerna.
 - Radio spelas upp. FM frekvensen och det förvalda numren (P1-30) av de lagrade stationerna syns på displayen.

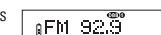

FELSÖKNING

VARNING: Försök aldrig att reparera apparaten på egen hand, därför att detta upphäver din garanti. Vid eventuella fel rekommenderar vi att du går igenom punkterna i listan här nedan innan du lämnar in apparaten till reparation. Skulle du ej kunna lösa problemet med hjälp av dessa instruktioner kontakta din försäljare eller kundtjänst.

CD-spelaren får ingen ström, eller avspelingen börjar inte

- Kontrollera att batterierna inte är urladdade eller tomma, att de sitter i ordentligt och att kontaktstiften är rena.
- Din adapteranslutning kanske är glapp. Anslut den ordentligt.

Indikationen Please insert CD visas

- Kontrollera att CD-skivan är ren och har lagts i ordentligt (med etiketten uppåt).
- Om det är imma på linsen, behöver du bara vänta i ett par minuter tills den aklimatiserat sig.

Indikationen Unfinalized CD visas

- CD-RW (CD-R)-skivan spelades inte i ordentligt. Använd FINALIZE på din CD-inspelare.

Indikation Hold visas och/eller apparaten reagerar inte på några kontroller

- Om **LOCK** är aktiverat, inaktivera det.
- Statisk urladdning. Koppla från strömmen eller ta ut batterierna i ett par sekunder.

Spår hoppas över på CD-skivan

- CD-skivan är skadad eller smutsig. Byt ut eller gör ren CD-skivan.

-  ,  eller **PROG** är aktivt. Stäng av funktionen i fråga.

Inget ljud eller dålig ljudkvalitet

- Pausläget kanske är aktivt. Tryck på .
- Glappkontakt, fel kontakt eller smutsiga kontakter. Kontrollera och gör ren kontakterna.
- Volymen kan inte justeras ordentligt. Justera volymen.
- Starka magnetiska fält. Kontrollera spelarens placering och anslutningar. Håll apparaten på avstånd från aktiva mobiltelefoner.