

Register your product and get support at
www.philips.com/welcome

PhotoFrame

SPH8008

SPH8208



PL

Instrukcja obsługi

PHILIPS



PHILIPS

AQ95-56F-1058
(report No.)

EC DECLARATION OF CONFORMITY

We , Philips Consumer lifestyle, P&A: Building SFF6
(manufacturer's name)

P.O.Box 80002, 5600 JB Eindhoven, The Netherlands
(manufacturer's address)

declare under our responsibility that the electrical product:

Philips	SPH8X08 -/XX
(name)	(X can be 0-9) (type or model)

Digital photoframe
(product description)

to which this declaration relates is in conformity with the following standards:

EN301 489-1 V1.8.1/2008-04
EN301 489-17 V1.3.2/2008-04
EN300 328 V1.7.1/2006-10
EN55022:2006 + A1:2007
EN61000-3-2:2006
EN61000-3-3:1995 + A1:2001 + A2:2005
EN61000-4-2:2001 ; EN61000-4-3:2006
EN61000-4-4:2004 ; EN61000-4-5:2006
EN61000-4-6:2007 ; EN61000-4-11:2004
IEC 60950 -1:2005
EN62311:2008
(title and/or number and date of issue of the standards)

following the provisions of 1999/5/EC (R&TTE Directive) and is produced by a manufacturing organisation on ISO 9000 level.

Eindhoven, 04/05/2009
(place, date)

K.Rysman
Approbation manager
(signature, name and function)

Spis treści

1 Ważne	3	Kopiowanie zdjęcia lub pliku wideo	22
Bezpieczeństwo	3	Przenoszenie zdjęcia lub pliku wideo	23
Bezpieczeństwo i konserwacja	3	Usuwanie zdjęcia lub pliku wideo	23
Uwaga	3	Obrót zdjęcia	24
Deklaracja zgodności WE	3	Wybór efektu fotograficznego	24
Zgodność elektromagnetyczna (EMF)	3	Porządkowanie zdjęć według nazwy lub daty	25
Utylizacja zużytego urządzenia	4	Wybieranie kilku zdjęć jednocześnie	26
Informacje na temat recyklingu dla klientów	4	Usuwanie zdjęć, plików wideo lub plików muzycznych z albumu ulubionych	27
North Europe Information (Nordic Countries)	5	Zarządzanie albumem	27
Oświadczenie dotyczące zakazanych substancji	6	Tworzenie albumu	28
Bluetooth Statement	6	Zmiana nazwy albumu	29
Third party software	6		
2 Ramka do zdjęć PhotoFrame	7	6 Wyświetlanie daty i godziny w pokazie slajdów	30
Wstęp	7		
Zawartość opakowania	7	7 Tworzenie przypomnienia	32
Opis ramki do zdjęć PhotoFrame™	9	Edycja przypomnienia	33
3 Czynności wstępne	11	8 Ustawianie pokazu slajdów	35
Ładowanie wbudowanego akumulatora	11	Wybór efektu przejścia	35
Włączanie i wyłączanie ramki PhotoFrame	12	Wybór tła	35
Przenoszenie zdjęć, plików wideo lub plików muzycznych	13	Wybór typu plików wyświetlanych w pokazie slajdów	37
Przenoszenie za pomocą programu Philips PhotoFrame Manager (zalecane)	13	Wyświetlanie kolaży zdjęć	38
Przenoszenie za pomocą urządzenia pamięci	14		
4 Odtwarzanie	16	9 Inne ustawienia	39
Wyświetlanie zdjęć	16	Korzystanie z szybkiego menu	39
Odtwarzanie filmu	17	Wybór języka menu ekranowego	39
Odtwarzanie muzyki w tle	19	Regulacja jasności	40
Wyświetlanie ozdobnego zegara	20	Ustawianie godziny i daty	41
		Ustawianie formatu godziny i daty	41
		Ustawianie trybu Smart Power	42
		Hibernacja ramki PhotoFrame	43
		Ustawianie automatycznej orientacji ekranu	44
		Włączanie i wyłączanie dźwięku przycisków	44
		Włączanie i wyłączanie zabezpieczenia zawartości urządzenia pamięci	45
		Ustawianie prezentacji	45
		Konfiguracja połączenia Bluetooth	46
5 Przeglądanie i zarządzanie zdjęciami, filmami i albumami	21		
Przeglądanie zdjęć i plików wideo w trybie albumu	21		
Dodawanie zdjęcia lub pliku wideo do albumu ulubionych	22		

Ustawianie kodu PIN połączenia Bluetooth	47
Wyświetlanie informacji na temat ramki PhotoFrame	48
Zmiana nazwy ramki PhotoFrame	49
Przywracanie wszystkich domyślnych ustawień fabrycznych	50

10 Aktualizacja oprogramowania ramki PhotoFrame	51
--	-----------

11 Informacje o produkcie	52
----------------------------------	-----------

12 Najczęściej zadawane pytania	54
--	-----------

13 Dodatek	56
-------------------	-----------

Wysłanie zdjęć z telefonu komórkowego za pośrednictwem połączenia Bluetooth	56
---	----

14 Słowniczek	57
----------------------	-----------

Potrzebujesz pomocy?

Odwiądź stronę internetową www.philips.com/welcome. Znajdziesz tam komplet materiałów pomocniczych, np. instrukcję obsługi, najnowsze wersje oprogramowania i odpowiedzi na najczęściej zadawane pytania.

1 Ważne

Bezpieczeństwo

Bezpieczeństwo i konserwacja

- Nie dotykaj, nie naciskaj, nie trzymaj ani nie uderzaj ekranu twardymi przedmiotami, ponieważ może to spowodować trwałe uszkodzenie jego powierzchni.
- Jeśli urządzenie nie będzie używane przez dłuższy czas, wyjmij jego wtyczkę z gniazdka elektrycznego.
- Przed przystąpieniem do czyszczenia ekranu odłącz wtyczkę urządzenia z gniazdka elektrycznego. Ekran czyść tylko miękką szmatką, zwilżoną wodą. Do czyszczenia urządzenia nie używaj substancji takich jak alkohol, środki chemiczne lub inne domowe środki czyszczące.
- Nie stawiaj urządzenia w pobliżu otwartego ognia lub innych źródeł ciepła. Nie wystawiaj urządzenia na bezpośrednie działanie promieni słonecznych.
- Nie wystawiaj urządzenia na działanie deszczu i wody. Nie stawiaj przedmiotów wypełnionych cieczą (np. wazonów) w pobliżu urządzenia.
- Nie upuszczaj urządzenia. Jeśli urządzenie zostanie upuszczone, ulegnie uszkodzeniu.
- Trzymaj podstawę z dala od przewodów.
- Instaluj i korzystaj wyłącznie z oprogramowania i usług pochodzących z zaufanych źródeł i niezawierających wirusów ani szkodliwego kodu.
- Urządzenie jest przeznaczone wyłącznie do użytku w pomieszczeniach.
- Należy korzystać jedynie z zasilacza sieciowego dostarczonego razem z urządzeniem.

Przeestroga

- Połączenie **Bluetooth** ramki PhotoFrame może powodować zakłócenia bezprzewodowe. Podczas korzystania z ramki PhotoFrame w pojeździe sprawdź, czy połączenie **Bluetooth** zostało wyłączone lub całkowicie wyłącz ramkę.

Uwaga

Gwarancja

Produkt nie zawiera żadnych komponentów, które wymagałyby wymiany lub naprawy przez użytkownika. Nie należy otwierać ani zdejmować pokryw zabezpieczających wewnątrz produktu. Napraw mogą dokonywać wyłącznie centra serwisowe firmy Philips oraz oficjalne warsztaty naprawcze. Niezastosowanie się do powyższych warunków powoduje utratę wszelkich gwarancji, zarówno tych wyraźnie określonych, jak i dorozumianych. Wszelkie wyraźnie zabronione w instrukcji czynności, wszelkie niezalecane lub niezatwierdzone regulacje lub procedury montażu powodują utratę gwarancji.



Be responsible
Respect copyrights

Wykonywanie nieautoryzowanych kopii materiałów zabezpieczonych przed kopiowaniem, w tym programów komputerowych, plików, audycji i nagrań dźwiękowych, może stanowić naruszenie praw autorskich będące przestępstwem. Nie należy używać niniejszego urządzenia do takich celów.

Deklaracja zgodności WE

Philips Consumer Lifestyle, P&A niniejszym oświadcza, że cyfrowa ramka SPH8008/SPH8208/_10/_05 spełnia wszystkie niezbędne wymagania dyrektywy 1999/5/WE.

Zgodność elektromagnetyczna (EMF)

Firma Koninklijke Philips Electronics N.V. produkuje i sprzedaje wiele produktów przeznaczonych dla klientów detalicznych, które — jak wszystkie urządzenia elektroniczne — mogą emitować oraz odbierać sygnały elektromagnetyczne.

Jedną z najważniejszych zasad firmy Philips jest podejmowanie wszelkich koniecznych działań

zapewniających bezpieczne i nieszkodliwe dla zdrowia korzystanie z jej produktów. Obejmuje to spełnienie wszystkich mających zastosowanie przepisów prawnych oraz wymogów standardów dotyczących emisji pola magnetycznego (EMF) już na etapie produkcji. Jesteśmy czynnie zaangażowani w opracowywanie, wytwarzanie i sprzedawanie produktów, które nie mają niekorzystnego wpływu na zdrowie. Firma Philips zaświadcza, że zgodnie z posiadaną obecnie wiedzą naukową wytwarzane przez nas produkty są bezpieczne, jeżeli są używane zgodnie z ich przeznaczeniem.

Ponadto aktywnie uczestniczymy w doskonaleniu międzynarodowych standardów EMF i przepisów bezpieczeństwa, co umożliwia nam przewidywanie kierunków rozwoju standaryzacji i szybkie dostosowywanie naszych produktów do nowych przepisów.

Utylizacja zużytego urządzenia

- Produkt ten zawiera materiały, które mogą zostać zutylicowane i ponownie wykorzystane. Wyszczególnione przedsiębiorstwa mogą poddać produkt recyklingowi, wykorzystując jak największą ilość materiału nadającego się do ponownego użytku.
- Prosimy zasięgnąć informacji na temat lokalnych przepisów dotyczących pozbywania się starych monitorów u dystrybutora firmy Philips.
- (Dla klientów zamieszkałych w Kanadzie i Stanach Zjednoczonych) Zużytych urządzeń należy pozbywać się zgodnie ze stanowymi i federalnymi przepisami.

Więcej informacji udziela organizacja www.eia.org (Consumer Education Initiative – Inicjatywa Edukacji Klientów).

Informacje na temat recyklingu dla klientów

Firma Philips wyznacza sobie techniczne i ekonomiczne cele, aby zoptymalizować swoje produkty, usługi i działania pod kątem ochrony środowiska.

Zaczynając od etapu planowania, poprzez projekt i produkcję firma Philips skupia się na tworzeniu produktów łatwych w utylizacji. Głównym celem działu zarządzania zużytymi urządzeniami firmy Philips jest udział przy każdej okazji w państwowych inicjatywach na rzecz utylizacji starych urządzeń, najlepiej we współpracy z firmami konkurencyjnymi. Obecnie działające systemy recyklingu wprowadzone zostały w takich krajach jak: Holandia, Belgia, Norwegia, Szwecja i Dania. W Stanach Zjednoczonych firma Philips Consumer Lifestyle North America wspiera finansowo projekt recyklingu urządzeń elektronicznych zorganizowany przez stowarzyszenie Electronic Industries Alliance (EIA) oraz stanowe inicjatywy na rzecz utylizacji produktów elektronicznych domowego użytku. Ponadto wielostanowa organizacja non-profit Northeast Recycling Council (NERC), która skupia się na promocji i rozwoju rynku wyrobów wtórnych, także planuje wprowadzenie własnego programu recyklingu. W przypadku rejonu Azji, Pacyfiku i Tajwanu produkty mogą zostać dostarczone do EPA (Environment Protection Administration), aby mogły zostać poddane procesowi recyklingu urządzeń informatycznych. Więcej informacji można znaleźć na stronie www.epa.gov.tw. Aby uzyskać informacje na temat pomocy i serwisu, prosimy przeczytać rozdział Serwis i gwarancja lub skontaktować się z odpowiednim zespołem specjalistów z dziedziny ochrony środowiska.



Produkt został wykonany z wysokiej jakości materiałów i elementów, które mogą zostać poddane utylizacji i przeznaczone do ponownego wykorzystania.



Jeśli produkt został opatrzony symbolem przekreślonego pojemnika na odpady, oznacza to, iż podlega on postanowieniom Dyrektywy Europejskiej 2002/96/WE. Informacje na temat wydzielonych punktów składowania zużytych produktów elektrycznych i elektronicznych można uzyskać w miejscu zamieszkania. Prosimy postępować zgodnie z wytycznymi miejscowych władz i nie wyrzucać tego typu urządzeń wraz z innymi odpadami pochodzącymi z gospodarstwa domowego. Ścisłe przestrzeganie wytycznych w tym zakresie pomaga chronić środowisko naturalne oraz ludzkie zdrowie.



Produkt zawiera baterie opisane w treści dyrektywy 2006/66/WE, których nie można zutylizować z pozostałymi odpadami domowymi. Zalecamy zapoznanie się z lokalnymi przepisami dotyczącymi selektywnej zbiórki akumulatorów, ponieważ ich odpowiednia utylizacja przyczynia się do zapobiegania negatywnym skutkom dla środowiska i zdrowia ludzkiego.



Przeestroga

- W PRZYPADKU UŻYCIA NIEWŁAŚCIWEGO TYPU AKUMULATORA ISTNIEJE RYZYKO WYBUCHU.
- ZUŻYTE AKUMULATORY NALEŻY UTYLIZOWAĆ ZGODNIE ZE WSKAZÓWKAMI ZAWARTYMI W INSTRUKCJI OBSŁUGI URZĄDZENIA.
- Akumulator można wyjąć z produktu jedynie w przypadku utylizacji produktu.

Aby usunąć akumulator, należy zawsze zgłosić się do osoby uprawnionej.

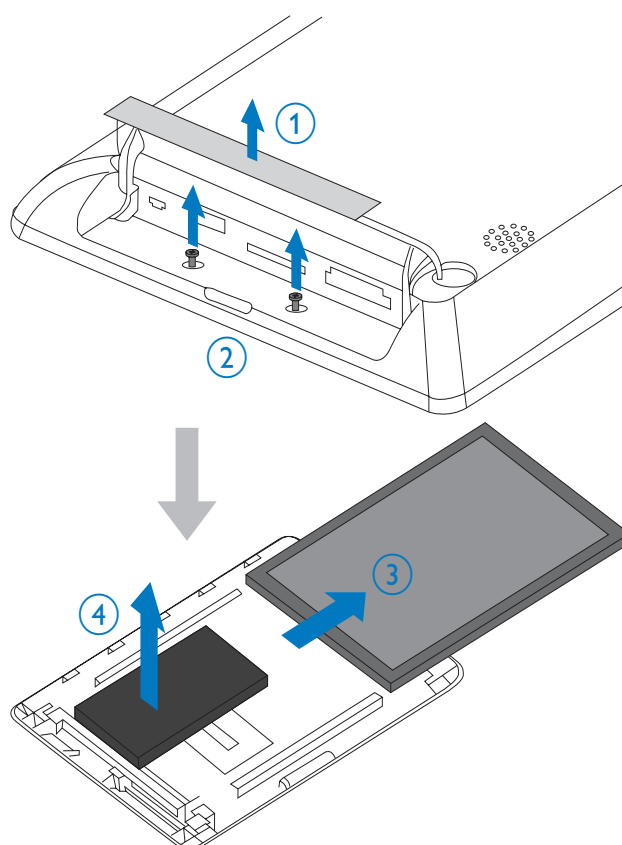

North Europe Information (Nordic Countries)

WARNING:

FÖRSÄKRA DIG OM ATT HUVUDBRYTARE OCH UTTAG ÄR LÄTÅTKOMLIGA, NÄR DU STÄLLER DIN UTRUSTNING PÅPLATS.

Placering/Ventilation

ADVARSEL:

SØRG VED PLACERINGEN FOR, AT NETLEDNINGENS STIK OG STIKKONTAKT ER NEMT TILGÆNGELIGE.

Paikka/Ilmankierto

VAROITUS:

SJJOITA LAITE SITEN, ETTÄ VERKKOJOHTO VOIDAAN TARVITTAESSA HELPOSTI IRROTTAA PISTORASIESTA.

Plassering/Ventilasjon

ADVARSEL:

NÅR DETTE UTSTYRET PlassERES, MÅ DU PASSE PÅ AT KONTAKTENE FOR STØMTILFØRSEL ER LETTE Å NÅ.

Oświadczenie dotyczące zakazanych substancji

Produkt jest zgodny z wymogami RoHs oraz Philips BSD (AR17-G04-5010-010).

Bluetooth Statement



The Bluetooth® word mark and logos are registered trademarks owned by Bluetooth SIG, Inc. and any use of such marks by Philips is under license.

Third party software

This product contains wpa_supplicant software that is licensed subject to the following conditions:

Copyright (c) 2006, Jouni Malinen <jkmaline@cc.hut.fi>

All rights reserved.

Redistribution and use in source and binary forms, with or without modification, are permitted provided that the following conditions are met:

- Redistributions of source code must retain the above copyright notice, this

list of conditions and the following disclaimer:

- Redistributions in binary form must reproduce the above copyright notice, this list of conditions and the following disclaimer in the documentation and/or other materials provided with the distribution.
- Neither the name of the <ORGANIZATION> nor the names of its contributors may be used to endorse or promote products derived from this software without specific prior written permission.

THIS SOFTWARE IS PROVIDED BY THE COPYRIGHT HOLDERS AND CONTRIBUTORS "AS IS" AND ANY EXPRESS OR IMPLIED WARRANTIES, INCLUDING, BUT NOT LIMITED TO, THE IMPLIED WARRANTIES OF MERCHANTABILITY AND FITNESS FOR A PARTICULAR PURPOSE ARE DISCLAIMED. IN NO EVENT SHALL THE COPYRIGHT OWNER OR CONTRIBUTORS BE LIABLE FOR ANY DIRECT, INDIRECT, INCIDENTAL, SPECIAL, EXEMPLARY, OR CONSEQUENTIAL DAMAGES (INCLUDING, BUT NOT LIMITED TO, PROCUREMENT OF SUBSTITUTE GOODS OR SERVICES; LOSS OF USE, DATA, OR PROFITS; OR BUSINESS INTERRUPTION) HOWEVER CAUSED AND ON ANY THEORY OF LIABILITY, WHETHER IN CONTRACT, STRICT LIABILITY, OR TORT (INCLUDING NEGLIGENCE OR OTHERWISE) ARISING IN ANY WAY OUT OF THE USE OF THIS SOFTWARE, EVEN IF ADVISED OF THE POSSIBILITY OF SUCH DAMAGE.

Symbol urządzenia klasy II:



Symbol ten informuje, iż ten produkt posiada podwójną izolację.

2 Ramka do zdjęć PhotoFrame

Gratulujemy zakupu i witamy wśród klientów firmy Philips! Aby w pełni skorzystać z obsługi świadczonej przez firmę Philips, należy zarejestrować zakupiony produkt na stronie www.philips.com/welcome.

Wstęp

Jest to cyfrowa ramka do zdjęć PhotoFrame firmy Philips z wbudowanym akumulatorem. Ramka do zdjęć PhotoFrame pozwala odtwarzać:

- zdjęcia w formacie JPEG lub w formacie progresywnym JPEG
- filmy (w formatach M-JPEG, MPEG-1, MPEG-4 lub H.263)
- muzykę MP3 w tle
- ozdobny zegar

Program Philips PhotoFrame Manager w komputerze pozwala w łatwy sposób przenosić zdjęcia, pliki wideo lub pliki muzyczne z komputera do ramki PhotoFrame metodą „przeciągnij i upuść”. Więcej informacji można znaleźć w instrukcji obsługi programu Philips PhotoFrame Manager na dołączonej płycie CD-ROM.

Połączenie **Bluetooth** dostępne w ramce PhotoFrame pozwala na zestawienie połączenia bezprzewodowego pomiędzy ramką PhotoFrame i zgodnym urządzeniem, na przykład telefonem komórkowym.

Zawartość opakowania

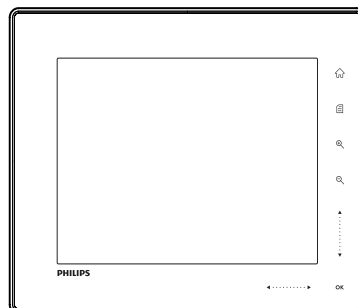

- Cyfrowa ramka do zdjęć Philips Digital PhotoFrame

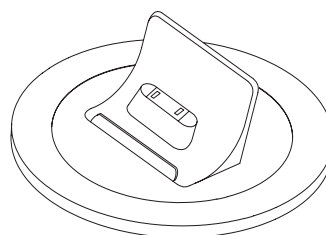

- Podstawka dokująca

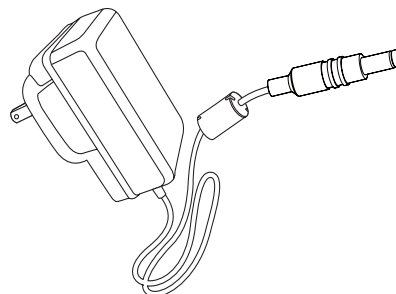

- Zasilacz sieciowy

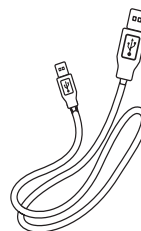

- Przewód USB

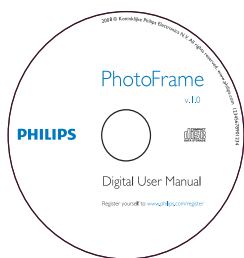



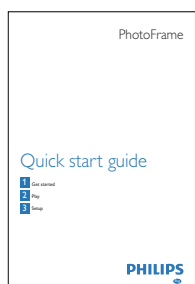



- Płyta CD-ROM, a na niej:
 - Elektroniczna instrukcja obsługi
 - Philips PhotoFrame Manager (oprogramowanie i instrukcja obsługi)

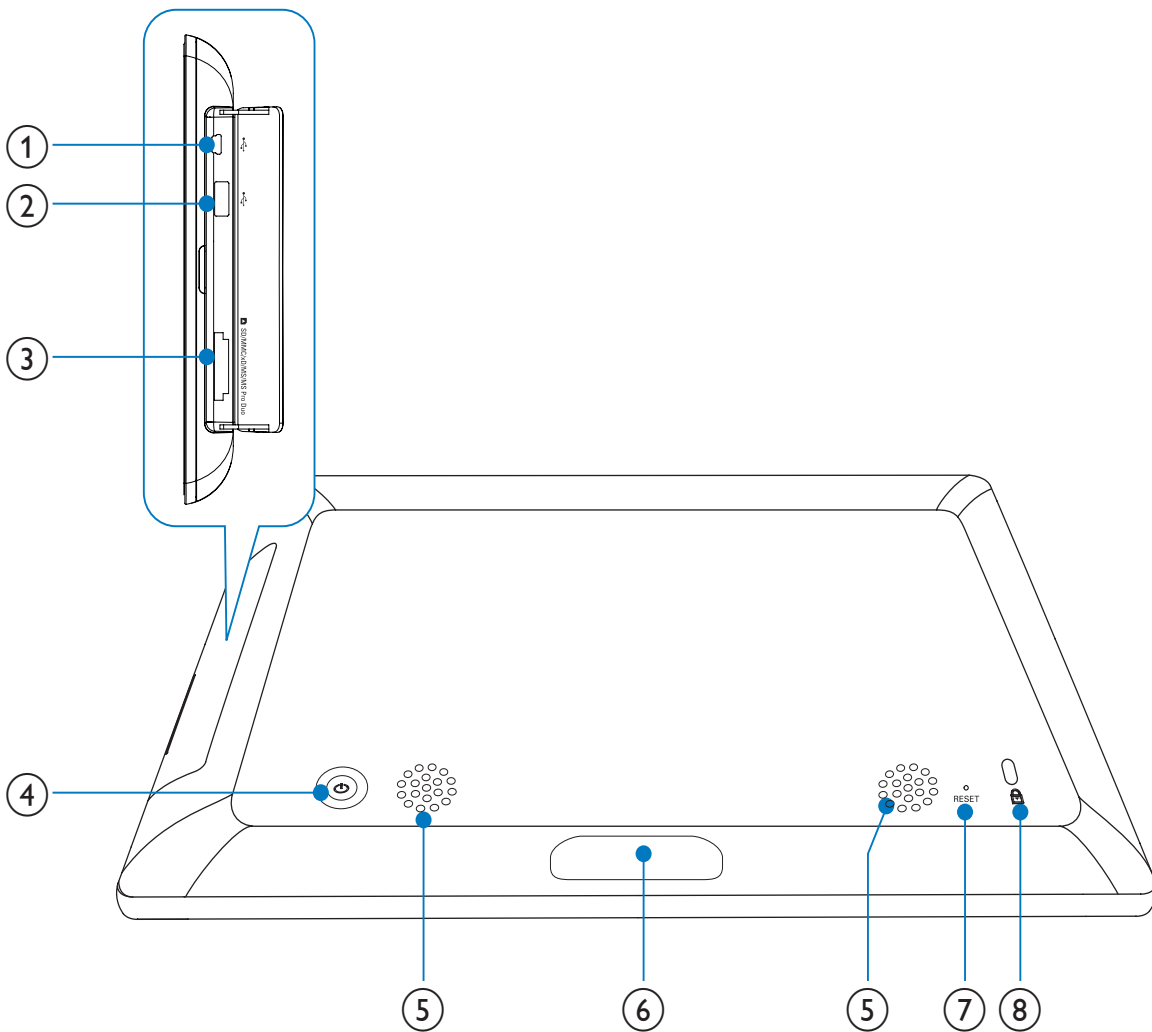



- Skrócona instrukcja obsługi

Opis ramki do zdjęć PhotoFrame™

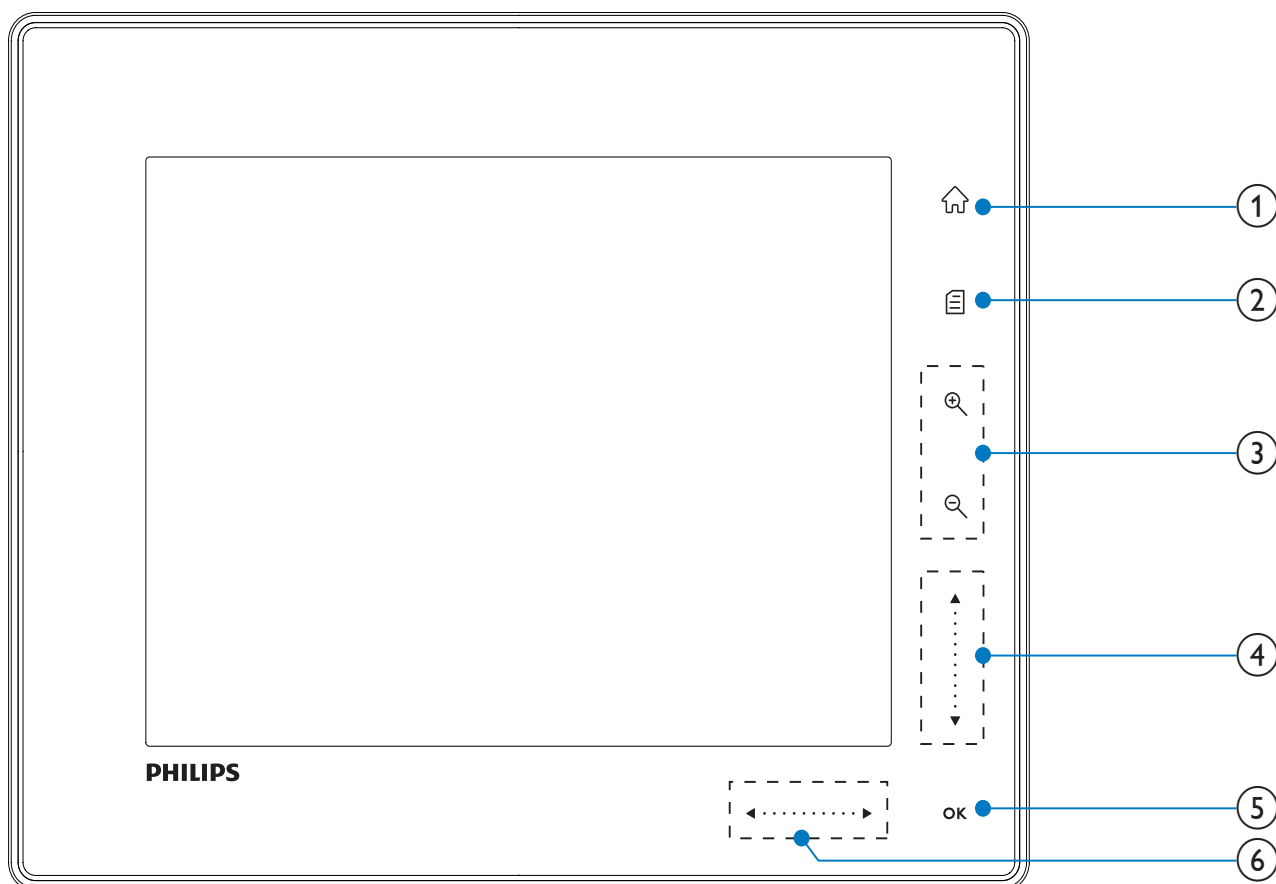

- ①  Gniazdo na przewód USB do połączenia z komputerem
- ②  Gniazdo na kartę pamięci flash USB
- ③  **SD/MMC/xD/MS/MS Pro Duo**
 - Gniazdo na kartę SD/MMC/xD/MS/MS Pro Duo
- ④  Włączanie/wyłączanie ramki PhotoFrame
- ⑤ **Głośniki**
- ⑥ **Złącze dokujące**
 - Podłączanie podstawki dokującej
- ⑦ **RESET**
 - Przywracanie ustawień fabrycznych zestawu
- ⑧  **Blokada Kensington**



① 

- Przejście do ekranu głównego

② 

- Przejście do szybkiego menu
- Przejście do menu opcji

③ **Powiększanie i pomniejszanie**

- 

Powiększanie obrazu
Przełączanie trybów: tryb albumu
-> tryb miniatur -> tryb pokazu
slajdów -> powiększenie 2-krotne ->
powiększenie 4-krotne
- 

Pomniejszanie obrazu
Przełączanie trybów: tryb albumu
<- tryb miniatur <- tryb pokazu
slajdów <- pomniejszenie 2-krotne <-
pomniejszenie 4-krotne

④ **Suwak góra/dół**

Szybkie przewijanie w górę/w dół

- ▲
Wybór wyższej pozycji
Zwiększanie głośności
- ▼
Wybór niższej pozycji
Zmniejszanie głośności

⑤ **OK**

- Wyświetlanie pokazu slajdów
- Odtwarzanie lub wstrzymanie
odtwarzania pokazu slajdów lub filmu
- Zatwierdzanie wyboru

⑥ **Suwak lewo/prawo ◀ ▶**
Szybkie przewijanie w lewo lub w prawo

- ◀
Wybór pozycji po lewej
- ▶
Wybór pozycji po prawej

3 Czynności wstępne

! Przewaga

- Z elementów sterujących należy korzystać wyłącznie w sposób wskazany w niniejszej instrukcji obsługi.

Instrukcje z tego rozdziału zawsze wykonuj w podanej tu kolejności.

W przypadku kontaktu z firmą Philips należy podać numer modelu i numer seryjny urządzenia. Numer modelu i numer seryjny można znaleźć z tyłu urządzenia. Zapisz numery tutaj:

Nr modelu _____

Nr seryjny _____

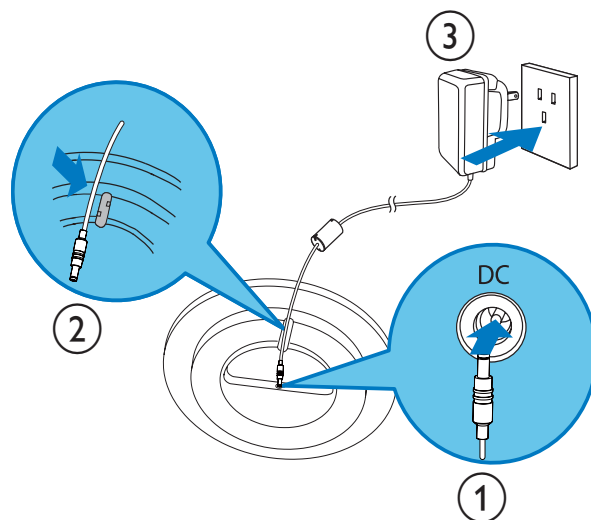

- 2 Podłącz ramkę do zdjęć PhotoFrame do podstawki dokującej.

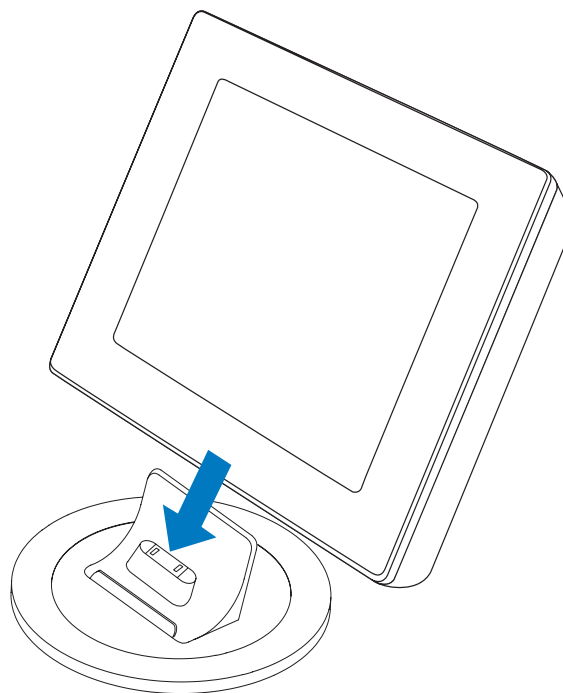

Ładowanie wbudowanego akumulatora

! Przewaga

- Nie upuszczaj urządzenia. Jeśli urządzenie zostanie upuszczone, ulegnie uszkodzeniu.

☰ Uwaga

- Przed pierwszym użyciem ramki do zdjęć PhotoFrame naładuj akumulator.

Przybliżony czas ładowania akumulatora.

Włączona	5 godz.
Wyłączona	2,5 godz.
W trybie gotowości	3 godz.

- 1 Podłącz dołączony przewód zasilający do podstawki dokującej. Przewód przymocuj do przewodu kanału, a następnie podłącz przewód zasilający do gniazdka elektrycznego.

✳ Wskazówka

- W trakcie ładowania na przedniej części panelu migają wskaźniki LED za przyciskami sterowania.
- Gdy akumulator jest już naładowany, wskaźniki LED przestają migać, a to umożliwia oglądanie zdjęć za pomocą ramki PhotoFrame w dowolnym miejscu przez ok. 2 godziny.
- Czas pracy baterii zależy od sposobu używania.

Włączanie i wyłączanie ramki PhotoFrame

Uwaga

- Ramkę PhotoFrame można wyłączyć dopiero po zakończeniu wszystkich operacji kopiowania i zapisywania.

Pierwsze użycie ramki:

- 1 Naciśnij i przytrzymaj przycisk $\text{\textcircled{P}}$ przez ponad sekundę.
↳ Zostanie wyświetlone menu wyboru języka.



- 2 Wybierz język, a następnie dotknij przycisku **OK**, aby potwierdzić.
↳ Zostanie wyświetlony ekran główny.

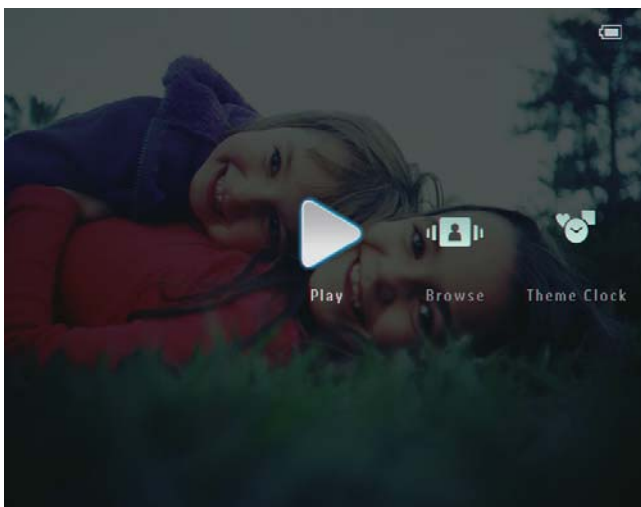

W innych sytuacjach, gdy język menu ekranowego został już wybrany:

- 1 Naciśnij i przytrzymaj przycisk $\text{\textcircled{P}}$ przez ponad sekundę.
↳ Zostanie wyświetlony ekran główny.

Na wyświetlaczu są wyświetlane następujące przybliżone poziomy naładowania akumulatora i ramki do zdjęć PhotoFrame:

Ikona	Status
	Poziom naładowania akumulatora 0%~19%
	Poziom naładowania akumulatora 20%~39%
	Poziom naładowania akumulatora 40%~59%
	Poziom naładowania akumulatora 60%~79%
	Poziom naładowania akumulatora 80%~100%
	Ramka PhotoFrame w podstawce dokującej, zasilanie prądem przemiennym, brak ładowania
	Ramka PhotoFrame w trakcie ładowania

- Aby wyłączyć ramkę PhotoFrame, naciśnij i przytrzymaj przycisk $\text{\textcircled{P}}$ przez około 2 sekundy.

Przenoszenie zdjęć, plików wideo lub plików muzycznych

Przenoszenie za pomocą programu Philips PhotoFrame Manager (zalecane)

! Przystroga

- Podczas przenoszenia plików między ramką do zdjęć PhotoFrame a komputerem nie odłączaj ramki PhotoFrame od komputera.

☰ Uwaga

- Upewnij się, że w komputerze zainstalowano program Philips PhotoFrame Manager. Szczegółowe informacje można znaleźć w programie Philips PhotoFrame Manager na dołączonej płycie CD-ROM.

- 1 Podłącz dołączony przewód USB do ramki PhotoFrame i komputera PC.

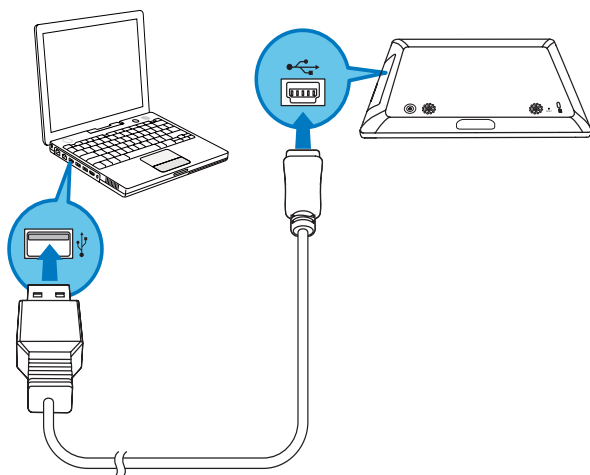

↳ Zostanie automatycznie uruchomiony program Philips PhotoFrame Manager.

- 2 Wybierz pozycję [Transfer Photos] / [Transfer Music] / [Transfer Video].

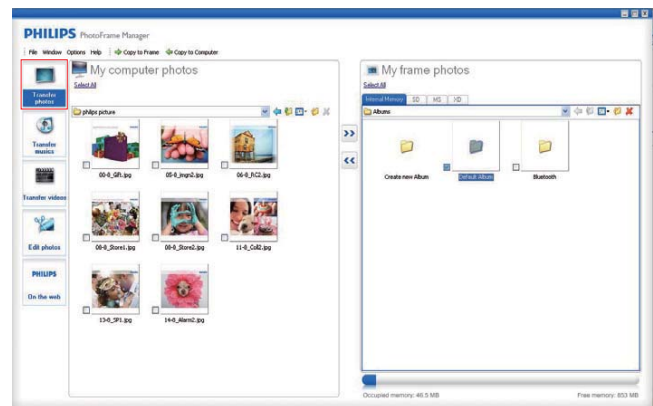

- 3 W oknie [My frame photos] / [My frame music] / [My frame videos] wybierz docelowy album lub folder.

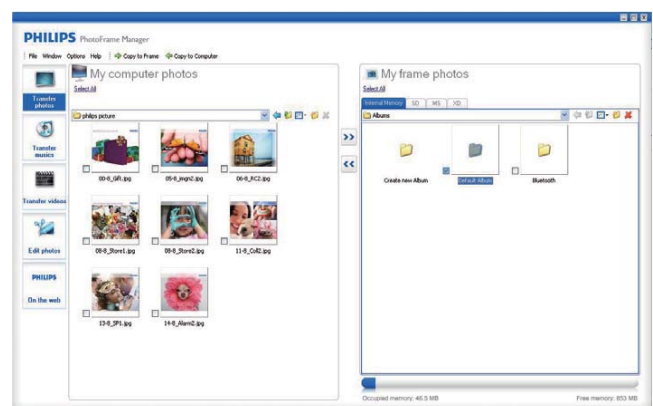

- 4 W oknie [My computer photos] / [My computer music] / [My computer videos] wybierz zdjęcia, pliki wideo lub pliki muzyczne.

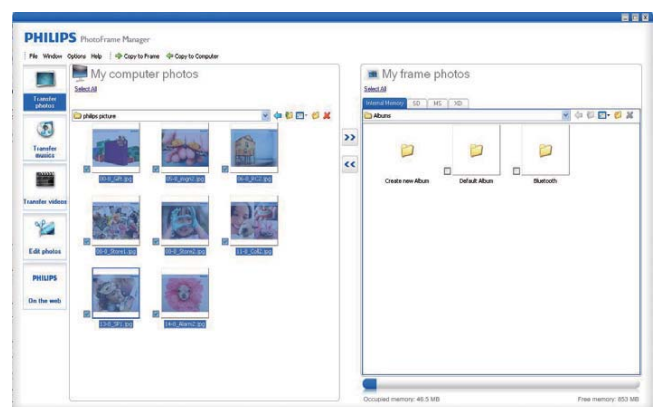

- 5 Kliknij ikonę >>>, aby rozpocząć przenoszenie.
- 6 Po zakończeniu wszystkich operacji przenoszenia odłącz przewód USB od komputera i ramki PhotoFrame.

↳ Ramka PhotoFrame uruchomi się ponownie.

Wskazówka

- Jeśli program Philips PhotoFrame Manager nie zostanie uruchomiony automatycznie, można go uruchomić, klikając dwukrotnie jego ikonę na pulpicie komputera.
- Istnieje także możliwość przenoszenia zdjęć, filmów lub plików muzycznych z ramki PhotoFrame do komputera.
- Rzeczywista prędkość przesyłania może się różnić w zależności od systemu operacyjnego i konfiguracji oprogramowania w komputerze.

Przenoszenie za pomocą urządzenia pamięci

Przeestroga

- Podczas przenoszenia zdjęć do lub z urządzenia pamięci nie wyjmuj go z ramki PhotoFrame.

Zdjęcia, pliki wideo lub pliki muzyczne można odtwarzać z jednego z następujących urządzeń pamięci dostępnych w ramce PhotoFrame:

- Secure Digital (SD)
- Secure Digital (SDHC)
- Karta Multimedia
- Karta xD
- Memory Stick
- Memory Stick Pro
- Memory Stick Duo
- Memory Stick Pro Duo
- Pamięć flash USB

Nie gwarantujemy jednak działania wszystkich typów nośników kart pamięci.

1 Otwórz pokrywę ramki PhotoFrame z tyłu po prawej stronie.

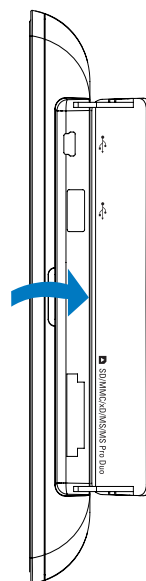

2 Włóż urządzenie pamięci do ramki PhotoFrame.

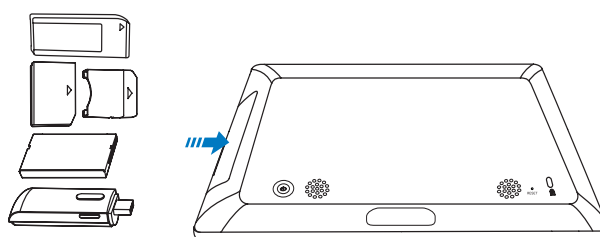

↳ Zostanie wyświetlone menu opcji.

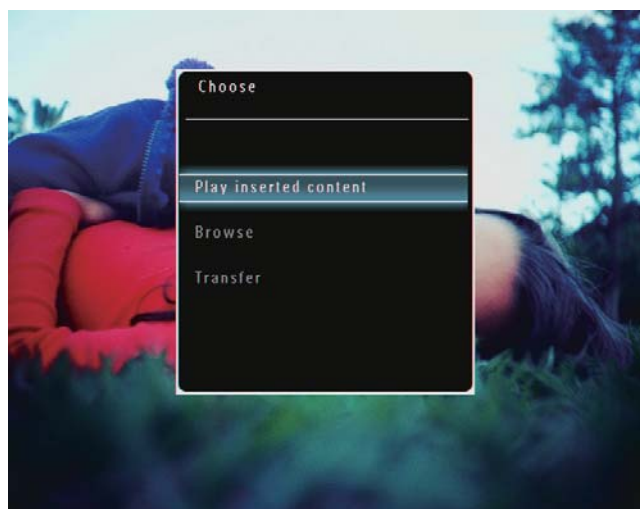

- 3 Wybierz pozycję **[Transfer]**, a następnie dotknij przycisku **OK**, aby potwierdzić.

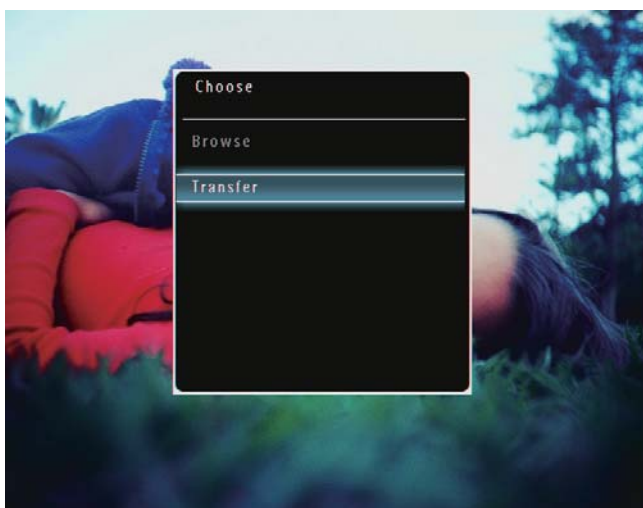

- ↳ Zostanie wyświetlony komunikat potwierdzenia.

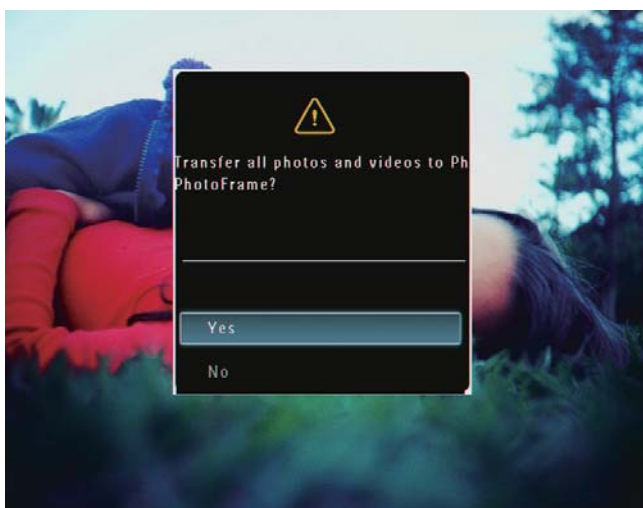

- 4 Aby wybrać wszystkie zdjęcia, pliki wideo lub pliki muzyczne, wybierz pozycję **[Yes]**, a następnie dotknij przycisku **OK**, aby potwierdzić.
- 5 Wybierz album docelowy w ramce PhotoFrame, a następnie dotknij przycisku **OK**, aby potwierdzić.
- ↳ Pliki zostaną przeniesione do ramki PhotoFrame.

Aby wybrać dane zdjęcia, pliki wideo lub pliki muzyczne:

- 1 Wybierz pozycję **[No]**, a następnie dotknij przycisku **OK**, aby potwierdzić.

- 2 Wybierz folder, a następnie dotknij przycisków **▲/▼/◀/▶** i **OK**, aby zaznaczyć lub odznaczyć zdjęcia, pliki wideo lub muzyczne.
- 3 Dotknij przycisku **☰**, aby kontynuować przenoszenie.
- 4 Wybierz album docelowy w ramce PhotoFrame, a następnie dotknij przycisku **OK**, aby potwierdzić.
- ↳ Pliki zostaną przeniesione do ramki PhotoFrame.
- Aby wyjąć urządzenie pamięci, wyciągnij je z ramki PhotoFrame.

4 Odtwarzanie

Wyświetlanie zdjęć

Uwaga

- Ramka PhotoFrame umożliwia wyświetlanie zdjęć w formacie JPEG i progresywnym formacie JPEG.

- 1 Na ekranie głównym wybierz pozycję [Play], a następnie dotknij przycisku OK, aby potwierdzić.

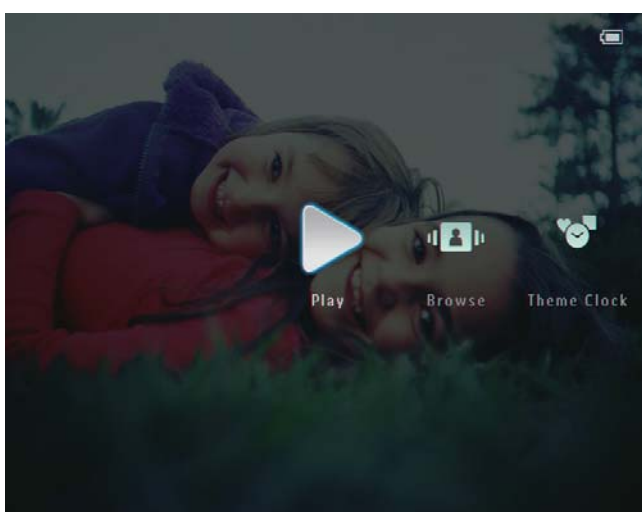

- ↳ Zdjęcia i pliki wideo zostaną wyświetlone w trybie pokazu slajdów.

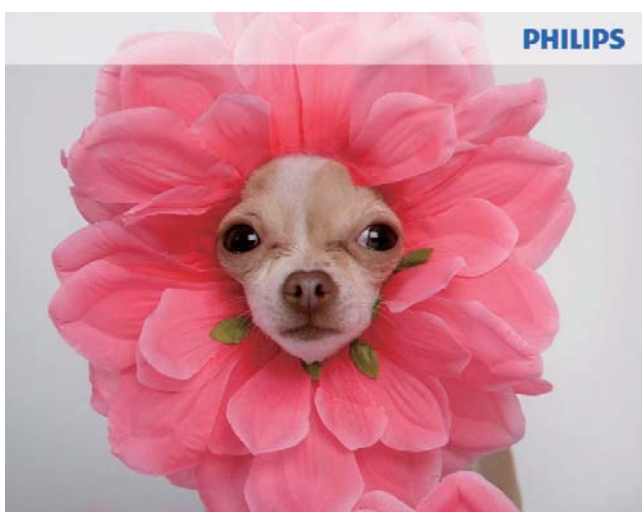

- ↳ Jeśli dostępne są pliki muzyczne, zdjęcia będą domyślnie wyświetlane z muzyką w tle.

Podczas pokazu slajdów:

- Aby powiększyć zdjęcie, dotknij przycisku 🔍.
- Aby zmniejszyć zdjęcie, dotknij przycisku 🔍.
- Aby wybrać poprzednie lub następne zdjęcie, dotknij przycisków ◀/ ▶.
- Aby wstrzymać, dotknij przycisku OK.
- Aby wznowić, ponownie dotknij przycisku OK.
- Aby wyświetlać zdjęcia i pliki wideo w trybie miniatur, dotknij przycisku 🔍.

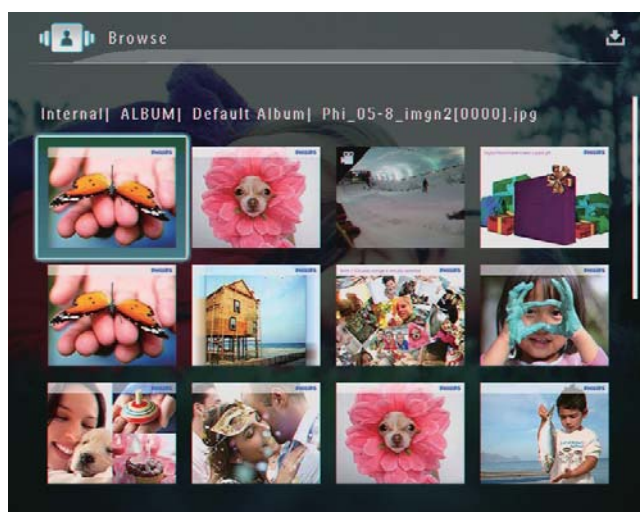

- Aby wyświetlać zdjęcia i pliki wideo w trybie albumu, dotknij dwukrotnie przycisku 🔍.

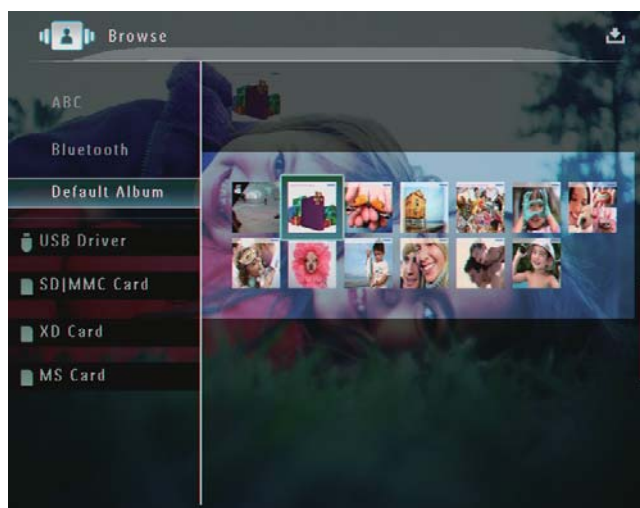

- Aby wyświetlić zdjęcia w trybie taśmy filmowej, szybko przeciągnij palcem po suwaku od lewej do prawej strony.



W trybie taśmy filmowej:

- Aby wznowić tryb pokazu slajdów, dotknij przycisku **OK**.



Wskazówka

- **W trybie taśmy filmowej:** Po około 15 sekundach bezczynności taśma filmowa zniknie i wybrane zdjęcie zostanie wyświetlone w trybie pełnoekranowym.

W trybie pokazu slajdów można także zarządzać wyświetlanymi zdjęciami.

- 1 W trybie pokazu slajdów dotknij przycisk .
↳ Zostanie wyświetlone menu opcji.

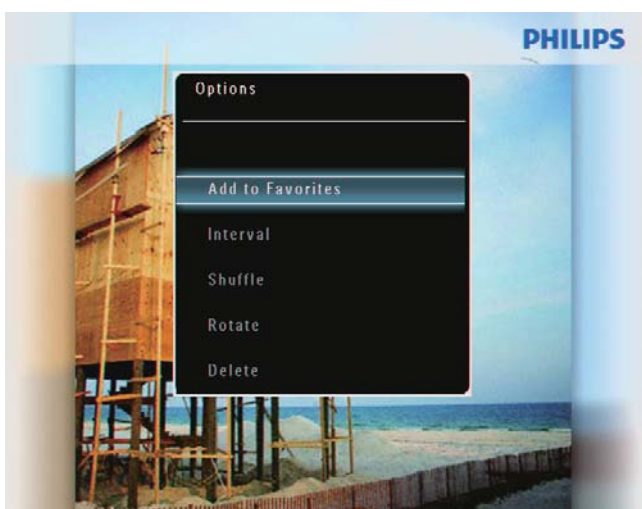

- 2 Wybierz opcję, a następnie dotknij przycisku **OK**, aby potwierdzić.





Wskazówka

- Jeśli została wybrana opcja [**Slideshow Photo Only**], pliki wideo nie będą odtwarzane w trybie pokazu slajdów.

Odtwarzanie filmu



Uwaga

- Ramka PhotoFrame odtwarza większość filmów nagranych za pomocą cyfrowych aparatów fotograficznych w formacie M-JPEG (*.avi / *.mov), MPEG-1 (*.mpg), MPEG-4 (*.avi / *.mov / *.mp4), H.263 (*.avi / *.mov). Podczas odtwarzania niektórych filmów w ramce PhotoFrame mogą występować problemy ze zgodnością. Przed odtworzeniem tych filmów należy upewnić się, że ich format jest obsługiwany przez ramkę PhotoFrame.
- Filmy nagrane w niektórych, nie w pełni zgodnych formatach, takich jak *.3gp, *.3g2 i kilku innych, mogą być odtwarzane bez dźwięku. Jeżeli film jest odtwarzany bez dźwięku, na ekranie wyświetlana jest ikona .
- W trybie albumu/miniaturowy/taśmy filmowej pliki wideo są wyświetlane z ikoną  w lewym górnym rogu.

- 1 Na ekranie głównym wybierz pozycję **[Play]**, a następnie dotknij przycisku **OK**, aby potwierdzić.

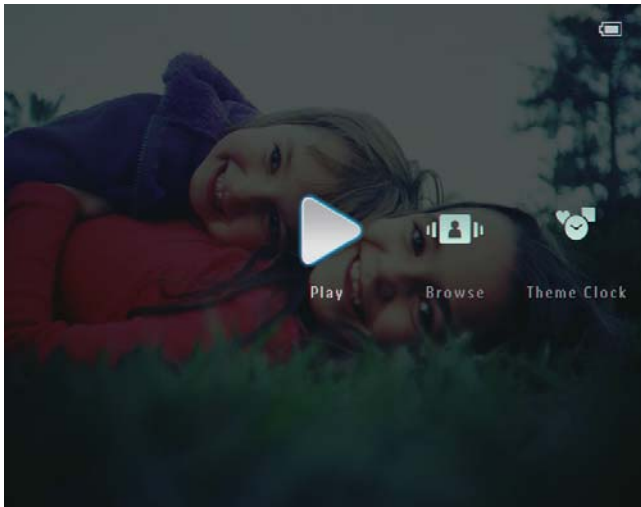

- 2 Szybko przeciągnij palcem w prawo po suwaku.
 - ↳ Zdjęcia i pliki wideo zostaną wyświetlone w trybie taśmy filmowej.
- 3 Wybierz plik wideo, a następnie dotknij przycisku **OK**, aby potwierdzić.

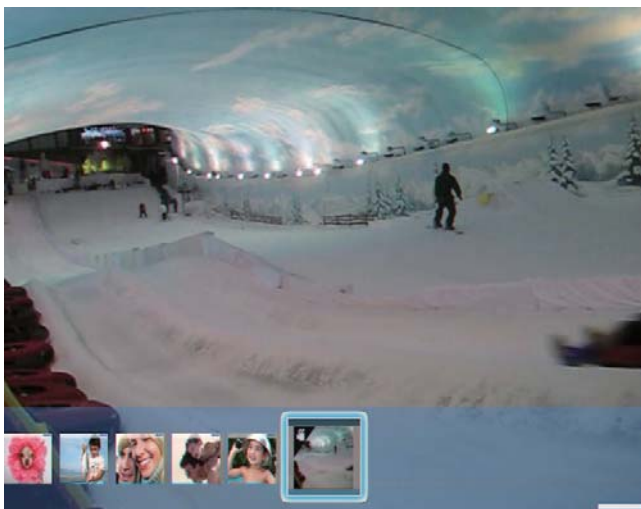

Podczas odtwarzania wideo:

- Aby wyświetlić album, w którym został zapisany film z pokazu slajdów, dotknij dwukrotnie przycisku **🔍**.
- Aby dostosować poziom głośności, dotknij przycisków **▲/▼**.
- Aby wstrzymać lub wznowić odtwarzanie, dotknij przycisku **OK**.

- Aby odtworzyć poprzedni lub następny plik, dotknij przycisków **◀ / ▶**.
- W celu szybkiego przewijania szybko przeciągnij palcem po suwaku od lewej do prawej.



- 1 raz: szybkie przewijanie do przodu z prędkością 2x
- 2 razy: szybkie przewijanie do przodu z prędkością 4x
- 3 razy: normalna prędkość
- Aby wznowić normalne odtwarzanie podczas szybkiego przewijania do przodu, dotknij przycisku **OK**.

Podczas odtwarzania można także zarządzać plikami wideo.

- 1 Podczas odtwarzania dotknij przycisku **☰**.
 - ↳ Zostanie wyświetlone menu opcji.





- 2 Wybierz opcję, a następnie dotknij przycisku **OK**, aby potwierdzić.
 - **[Repeat] ([Play Loop])**: odtwarzanie w pętli; **[Play Once]**: odtwarzanie jednokrotne)
 - **[Viewing Format] ([Full Screen])**: odtwarzanie w trybie pełnoekranowym; **[Original]**: odtwarzanie w oryginalnym formacie)

Odtwarzanie muzyki w tle

Uwaga

- Ramka PhotoFrame umożliwia odtwarzanie plików muzycznych tylko w formacie MP3 (MPEG Audio Layer III).

- 1 Podczas wyświetlania zdjęć dotknij przycisku .
↳ Zostanie wyświetlone menu opcji.
- 2 Dotknij kilkakrotnie przycisku , aby wybrać pozycję **[Play Background Music]**, a następnie dotknij przycisku **OK**, aby potwierdzić.



- 3 Wybierz pozycję **[Set Music]**, a następnie dotknij przycisku **OK**, aby potwierdzić.

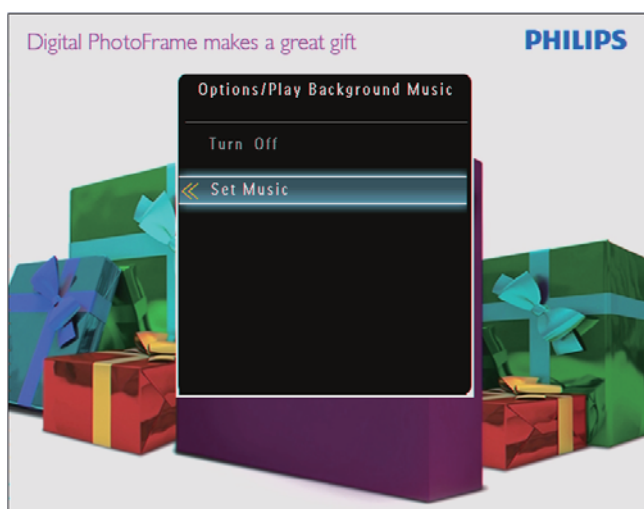

- 4 Wybierz folder.

- 5 Aby odtworzyć wszystkie pliki muzyczne w folderze, dotknij przycisku **OK**, aby potwierdzić.

- Aby odtworzyć pojedynczy plik muzyczny, dotknij przycisku , aby przejść do folderu i wybierz plik muzyczny, a następnie dotknij przycisku **OK**, aby potwierdzić.

Jeśli muzyka została wcześniej ustawiona:

- W menu **[Play Background Music]** wybierz pozycję **[Turn On]**, a następnie dotknij przycisku **OK**, aby potwierdzić.

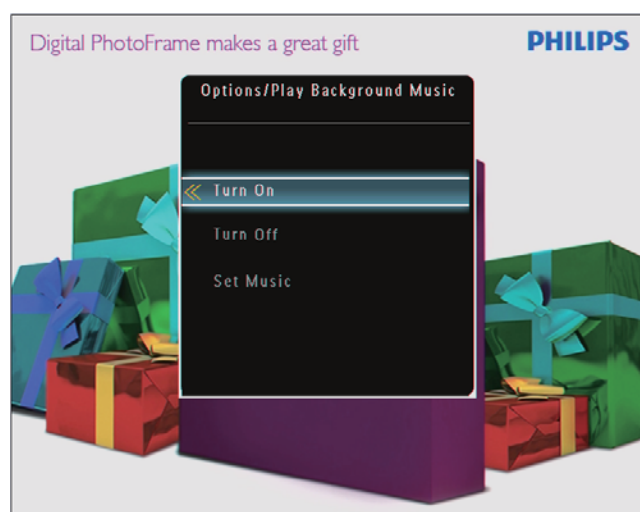

- Rozpocznie się odtwarzanie wybranych plików muzycznych.

Zatrzymanie odtwarzania muzyki:

- W menu **[Play Background Music]** wybierz pozycję **[Turn Off]**, a następnie dotknij przycisku **OK**, aby potwierdzić.

Wyświetlanie ozdobnego zegara

Uwaga

- Sprawdź, czy w ramce PhotoFrame został zainstalowany ozdobny zegar.
- Najnowsze ozdobne zegary można będzie także pobrać w najbliższej przyszłości ze strony www.philips.com/support.

- 1 Na ekranie głównym wybierz pozycję **[Theme Clock]**, a następnie dotknij przycisku **OK**, aby potwierdzić.

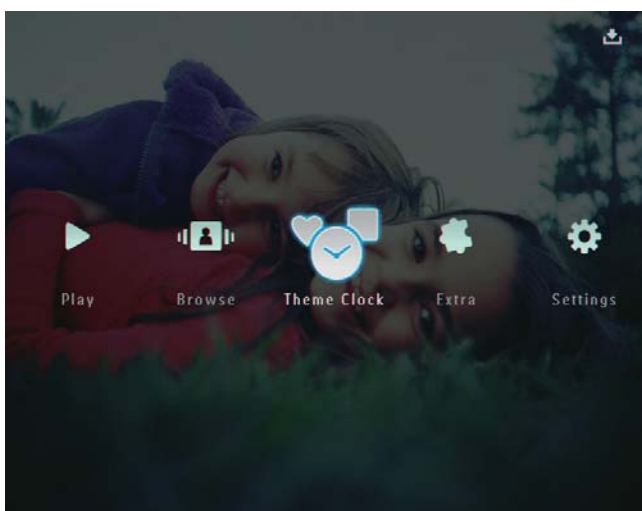

- 2 Wybierz pozycję **[Show Current]**, a następnie dotknij przycisku **OK**, aby potwierdzić.

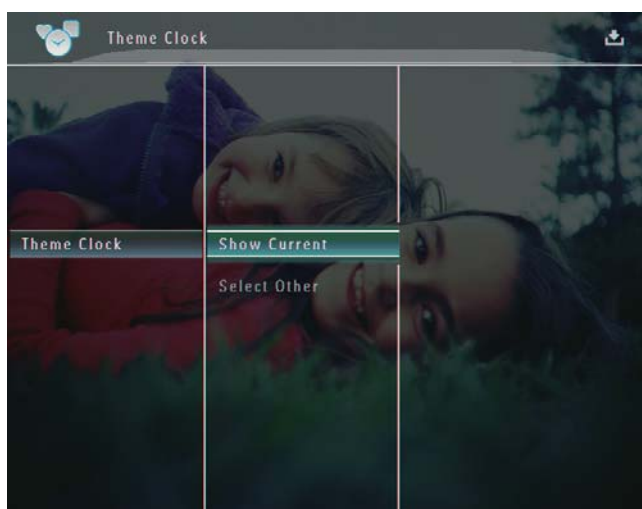

Aby wybrać i zainstalować inny ozdobny zegar:

Uwaga

- Można pobrać ozdobny zegar i zapisać go na karcie SD przed przystąpieniem do instalacji.

- 1 W menu **[Theme Clock]** wybierz pozycję **[Select Other]**, a następnie dotknij przycisku **OK**, aby potwierdzić.
- 2 Wybierz ozdobny zegar, a następnie dotknij przycisku **OK**, aby potwierdzić.
 - ↳ Po zainstalowaniu ozdobnego zegara zostanie on wyświetlony automatycznie.

5 Przeglądanie i zarządzanie zdjęciami, filmami i albumami

W trybie albumu można przeglądać i zarządzać zdjęciami, plikami wideo i albumami. W trybie miniatur można przeglądać zdjęcia i zarządzać nimi.

Przeglądanie zdjęć i plików wideo w trybie albumu

- 1 Na ekranie głównym wybierz pozycję [Browse], a następnie dotknij przycisku OK, aby potwierdzić.

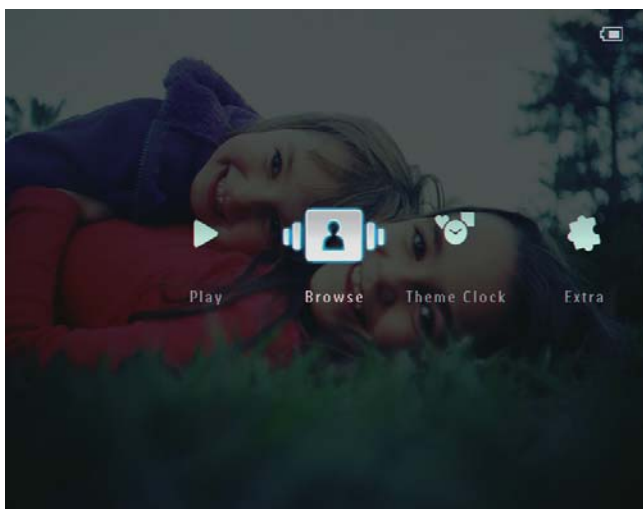

↳ Zdjęcia i pliki wideo zostaną wyświetlone w trybie albumu.

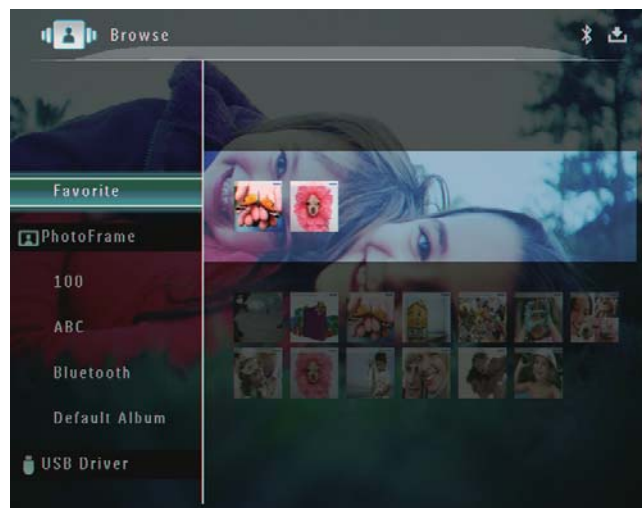

- 2 Wybierz album, a następnie dotknij przycisku ►, aby przejść do albumu.

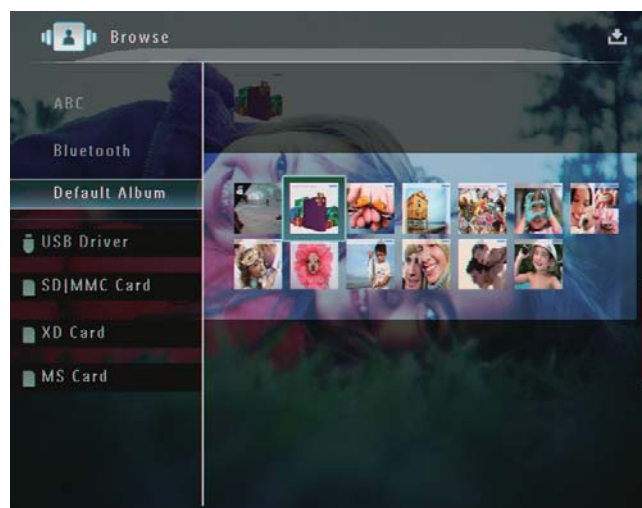

- 3 Dotknij przycisków ▲/▼/◀/▶, aby przeglądać zdjęcia lub pliki wideo w albumie.



Wskazówka

- Po wybraniu albumu i dotknięciu przycisku OK zdjęcia i pliki wideo w wybranym albumie zostaną wyświetlone w postaci pokazu slajdów.

Dodawanie zdjęcia lub pliku wideo do albumu ulubionych

- 1 W trybie albumu wybierz zdjęcie, a następnie dotknij przycisku .
↳ Zostanie wyświetlone menu opcji.



- 2 Wybierz pozycję **[Add to Favorites]**, a następnie dotknij przycisku **OK**, aby potwierdzić.

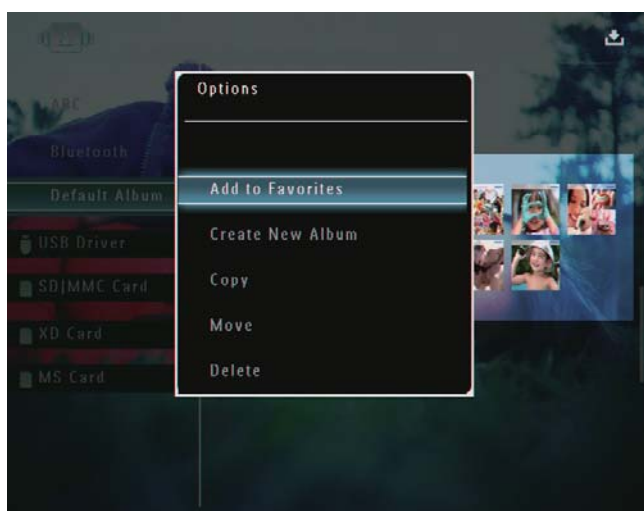

- ↳ Zdjęcie zostanie dodane do albumu **[Favorites]**.

Kopiowanie zdjęcia lub pliku wideo

- 1 W trybie albumu wybierz zdjęcie, a następnie dotknij przycisku .
↳ Zostanie wyświetlone menu opcji.

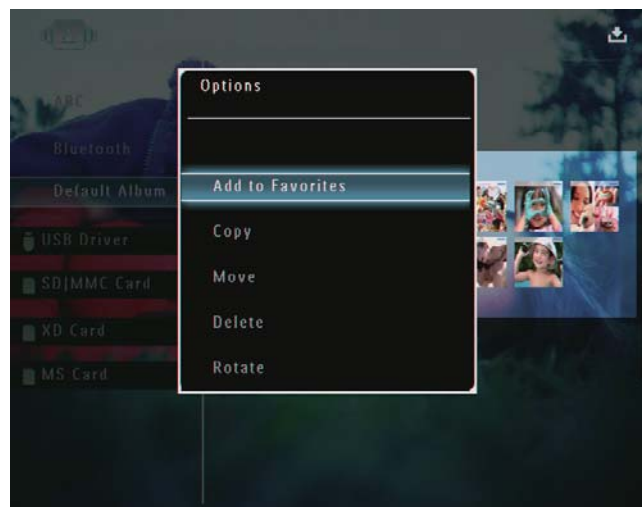

- 2 Wybierz pozycję **[Copy]**, a następnie dotknij przycisku **OK**, aby potwierdzić.

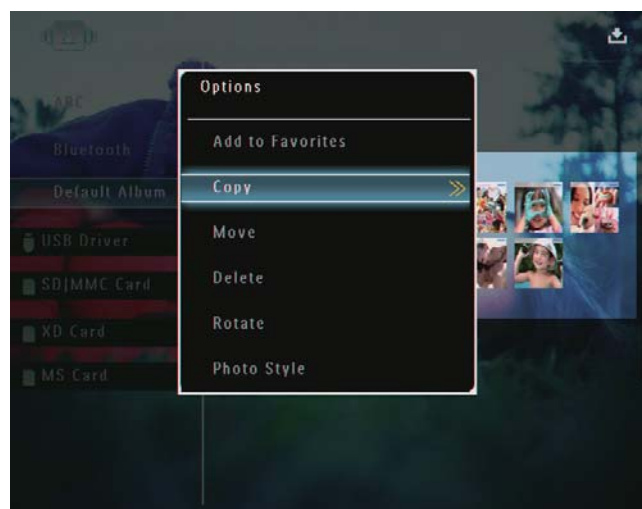

- 3 Wybierz urządzenie pamięci i album docelowy, a następnie dotknij przycisku **OK**, aby potwierdzić.

Przenoszenie zdjęcia lub pliku wideo

- 1 W trybie albumu wybierz zdjęcie, a następnie dotknij przycisku .
↳ Zostanie wyświetlone menu opcji.

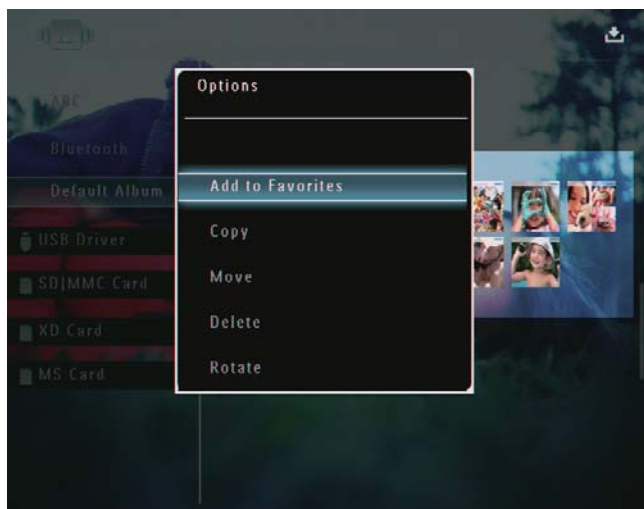

- 2 Wybierz pozycję **[Move]**, a następnie dotknij przycisku **OK**, aby potwierdzić.

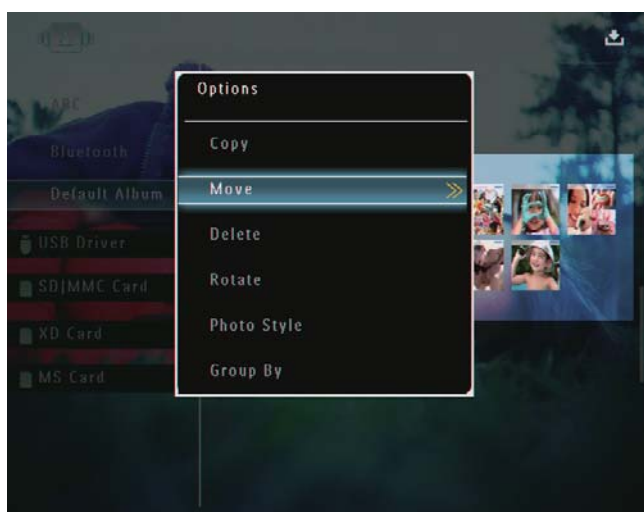

- 3 Wybierz album docelowy, a następnie dotknij przycisku **OK**, aby potwierdzić.

Usuwanie zdjęcia lub pliku wideo

- 1 W trybie albumu wybierz zdjęcie, a następnie dotknij przycisku .
↳ Zostanie wyświetlone menu opcji.

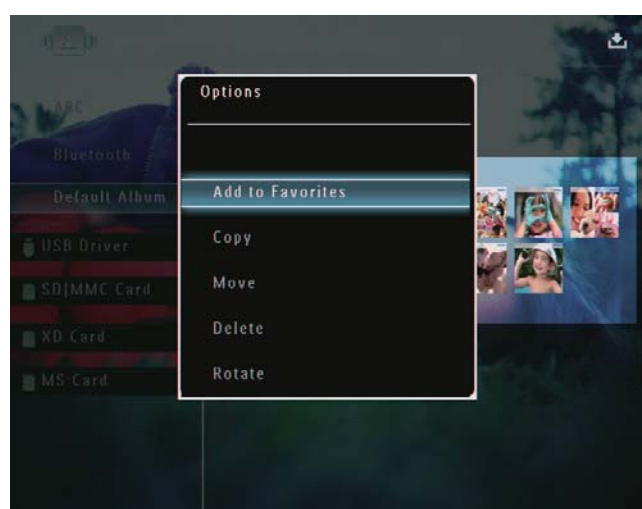

- 2 Wybierz pozycję **[Delete]**, a następnie dotknij przycisku **OK**, aby potwierdzić.

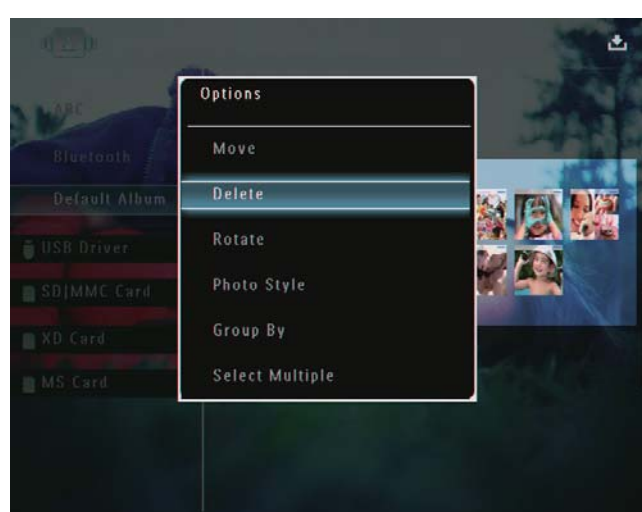

- ↳ Zostanie wyświetlony komunikat potwierdzenia.

- 3 Wybierz pozycję **[Yes]**, a następnie dotknij przycisku **OK**, aby potwierdzić.

Obrót zdjęcia

- 1 W trybie albumu wybierz zdjęcie, a następnie dotknij przycisku .
↳ Zostanie wyświetlone menu opcji.

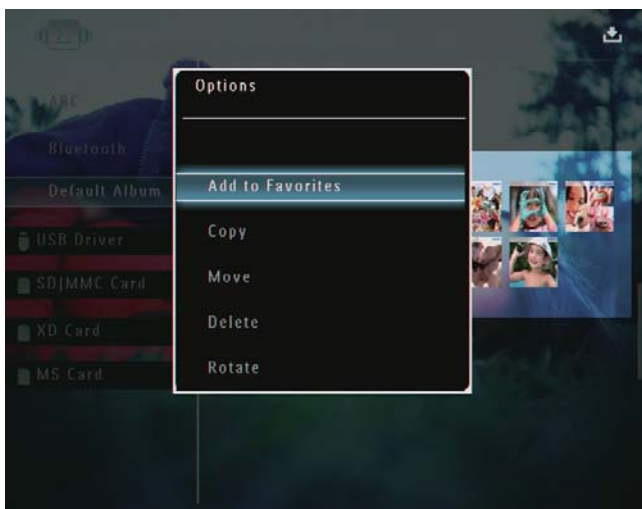

- 2 Wybierz pozycję **[Rotate]**, a następnie dotknij przycisku **OK**, aby potwierdzić.

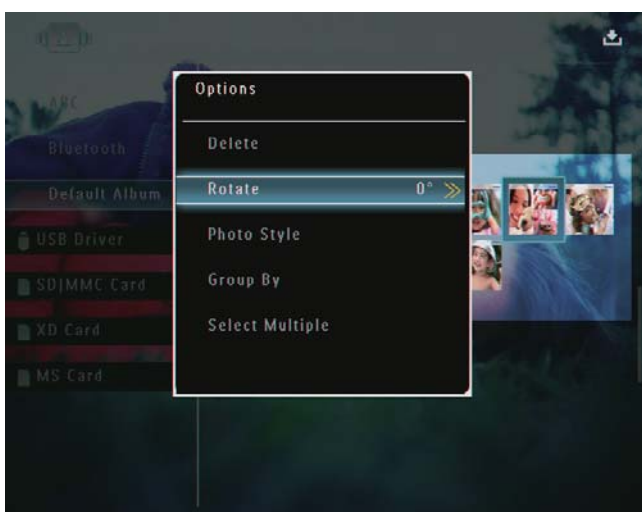

- 3 Dotknij przycisków / , a następnie dotknij przycisku **OK**, aby potwierdzić.

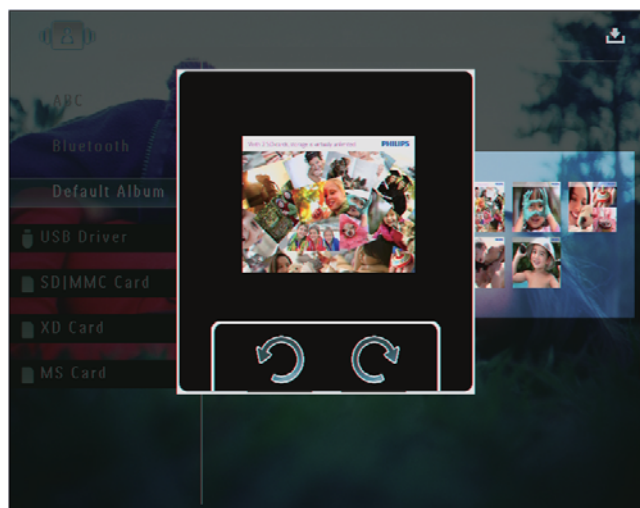

Wybór efektu fotograficznego

- 1 W trybie albumu wybierz zdjęcie, a następnie dotknij przycisku .
↳ Zostanie wyświetlone menu opcji.

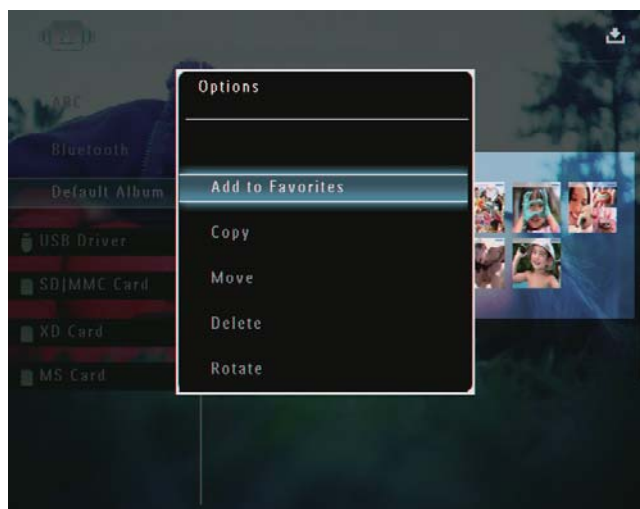

- 2 Wybierz pozycję **[Photo Style]**, a następnie dotknij przycisku **OK**, aby potwierdzić.



- 3 Wybierz efekt, a następnie dotknij przycisku **OK**, aby potwierdzić.



Porządkowanie zdjęć według nazwy lub daty

- 1 W trybie albumu wybierz zdjęcie, a następnie dotknij przycisku .
 ↳ Zostanie wyświetlone menu opcji.

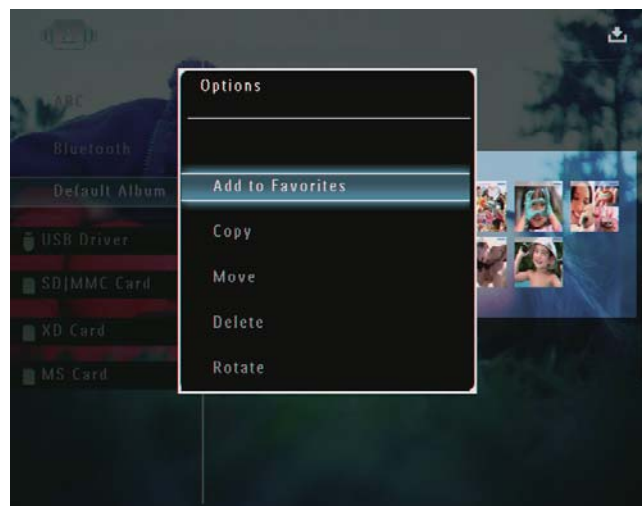

- 2 Wybierz pozycję **[Group By]**, a następnie dotknij przycisku **OK**, aby potwierdzić.



- 3 Wybierz pozycję **[Name]** / **[Date]**, a następnie dotknij przycisku **OK**, aby potwierdzić.



- ↳ W przypadku porządkowania zdjęć według nazwy zostaną one wyświetlone w kolejności alfabetycznej rosnąco od lewego górnego do prawego dolnego rogu.
- ↳ W przypadku porządkowania zdjęć według czasu zostaną one wyświetlone w kolejności chronologicznej malejąco od lewego górnego do prawego dolnego rogu (od najnowszego do najstarszego).



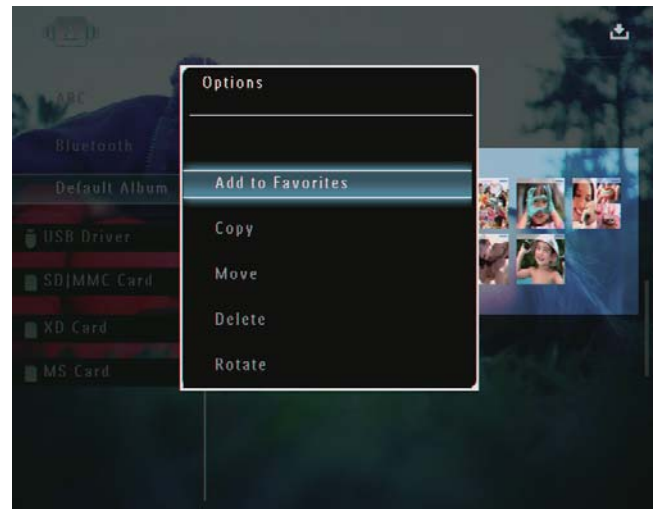

Wybieranie kilku zdjęć jednocześnie

- 1 W trybie albumu wybierz zdjęcie, a następnie dotknij przycisku .
↳ Zostanie wyświetlone menu opcji.

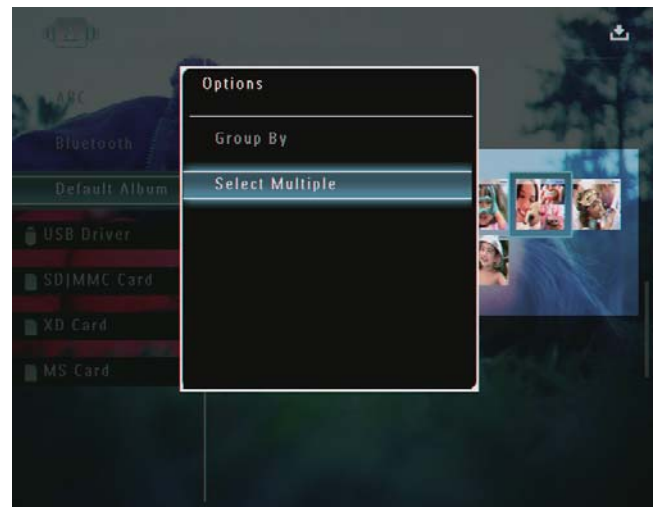

- 2 Wybierz pozycję **[Select Multiple]**, a następnie dotknij przycisku **OK**, aby potwierdzić.



- 3 Dotknij przycisków /// lub **OK**, aby wybrać zdjęcia.
- 4 Dotknij przycisku , aby przejść do menu opcji.

Usuwanie zdjęć, plików wideo lub plików muzycznych z albumu ulubionych

- 1 W trybie albumu wybierz album **[Favorites]**, a następnie dotknij przycisku ►, aby potwierdzić.

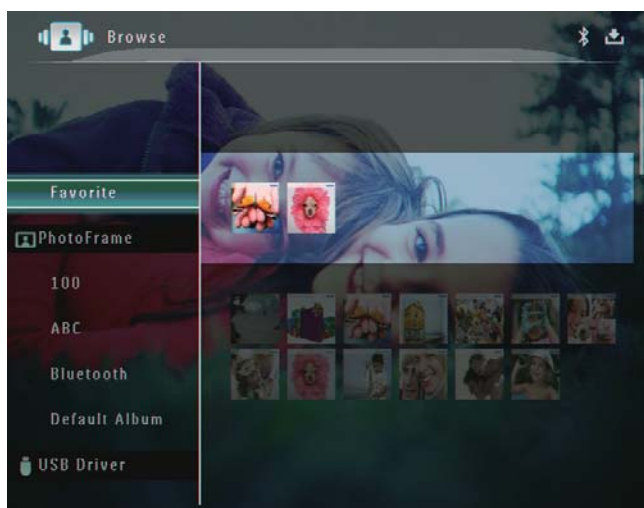

- 2 Wybierz zdjęcia lub pliki, które chcesz usunąć, a następnie dotknij przycisku ☰.
 - ↳ Zostanie wyświetlone menu opcji.

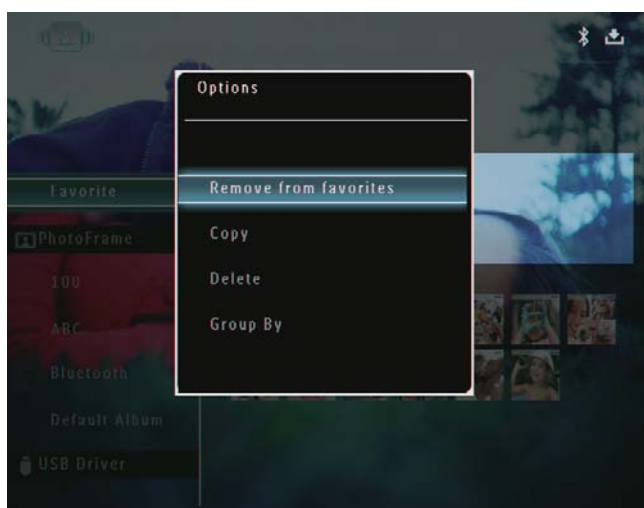

- 3 W menu opcji wybierz pozycję **[Remove from favorites]**, a następnie dotknij przycisku **OK**, aby potwierdzić.
 - ↳ Zostanie wyświetlony komunikat potwierdzenia.

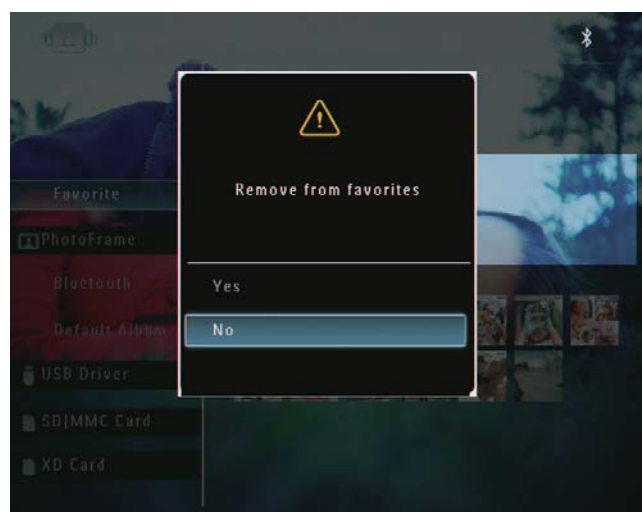

- 4 Wybierz pozycję **[Yes]**, a następnie dotknij przycisku **OK**, aby potwierdzić.

Zarządzanie albumem

- 1 Na ekranie głównym wybierz pozycję **[Browse]**, a następnie dotknij przycisku **OK**, aby potwierdzić.

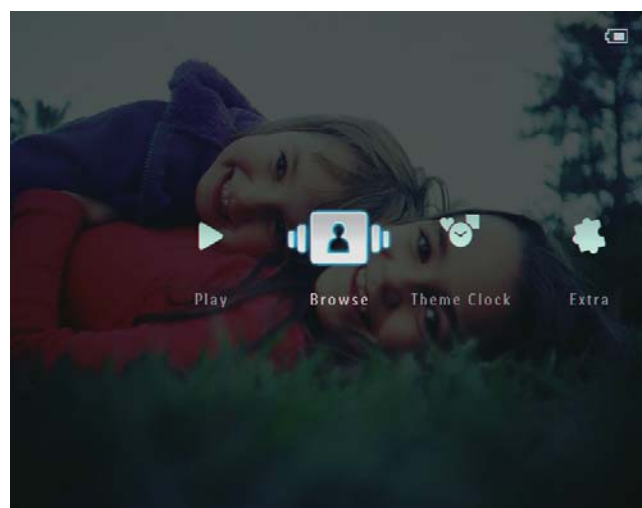

- ↳ Zdjęcia zostaną wyświetlone w trybie albumu.

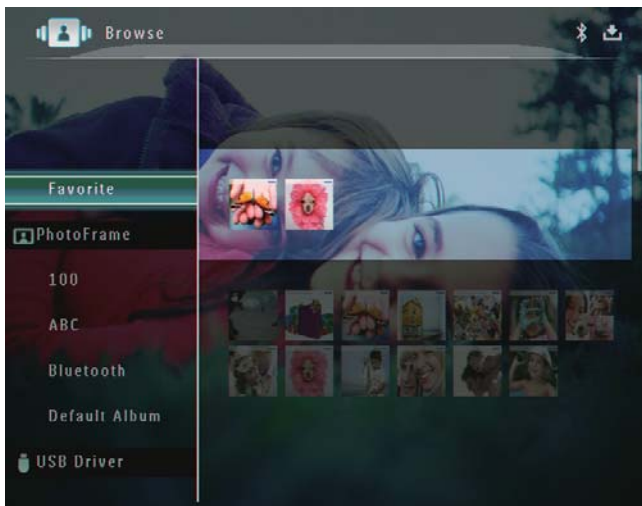

- 2 Wybierz album, a następnie dotknij przycisku .
- ↳ Zostanie wyświetlone menu opcji.

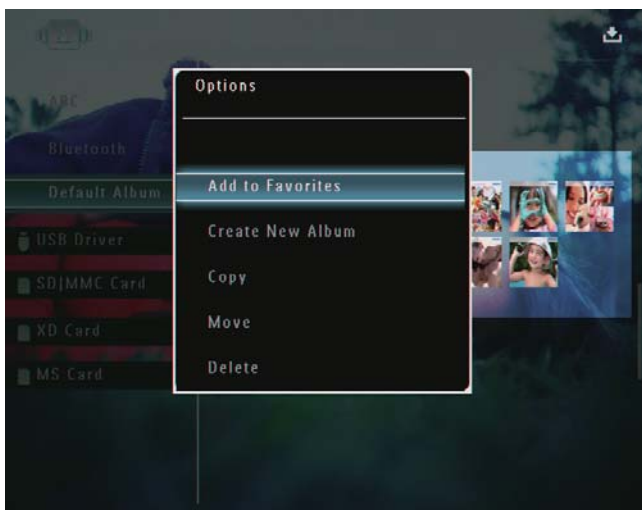

- ↳ Jeśli został wybrany album **[Favorites]**, zostanie wyświetlone inne menu opcji.

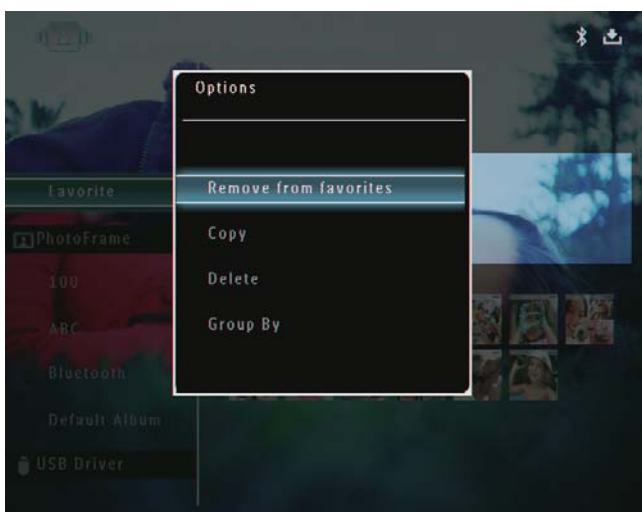

- 3 Wybierz opcję, a następnie dotknij przycisku **OK**, aby potwierdzić.

Wskazówka

- Albumami można zarządzać w podobny sposób, jak w przypadku zarządzania zdjęciami.

Tworzenie albumu

- 1 W menu opcji wybierz pozycję **[Create New Album]**, a następnie dotknij przycisku **OK**, aby potwierdzić.

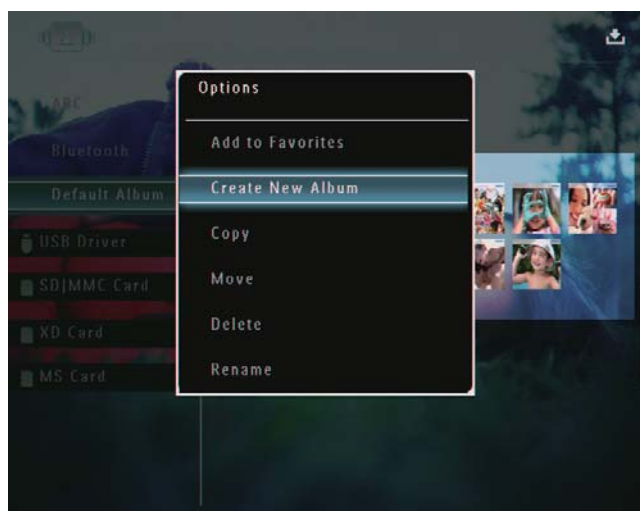

- ↳ Zostanie wyświetlona klawiatura.

- 2 Aby wprowadzić nazwę (maksymalnie 24 znaki), wybierz litery i cyfry, a następnie dotknij przycisku **OK**, aby potwierdzić.
- Aby przełączać pomiędzy wielkimi i małymi literami, wybierz pozycję **[a/A]** na wyświetlonej klawiaturze, a następnie dotknij przycisku **OK**, aby potwierdzić.

- Po wprowadzeniu nazwy wybierz pozycję **[Enter]**, a następnie dotknij przycisku **OK**, aby potwierdzić.

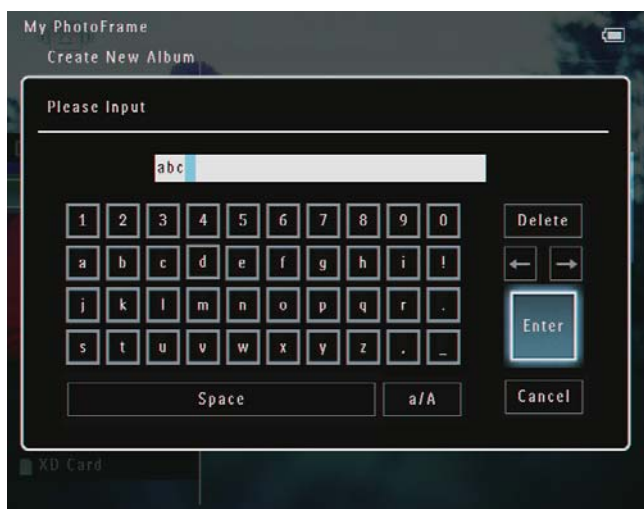

- Aby przełączać pomiędzy wielkimi i małymi literami, wybierz pozycję **[a/A]** na wyświetlonej klawiaturze, a następnie dotknij przycisku **OK**, aby potwierdzić.

- Po wprowadzeniu nazwy wybierz pozycję **[Enter]**, a następnie dotknij przycisku **OK**, aby potwierdzić.



Wskazówka

- Jeśli albumy zostały uporządkowane według daty, nie można zmienić nazwy albumu.

Zmiana nazwy albumu



Uwaga

- Sprawdź, czy albumy zostały uporządkowane według nazwy.

- W menu opcji wybierz pozycję **[Rename]**, a następnie dotknij przycisku **OK**, aby potwierdzić.

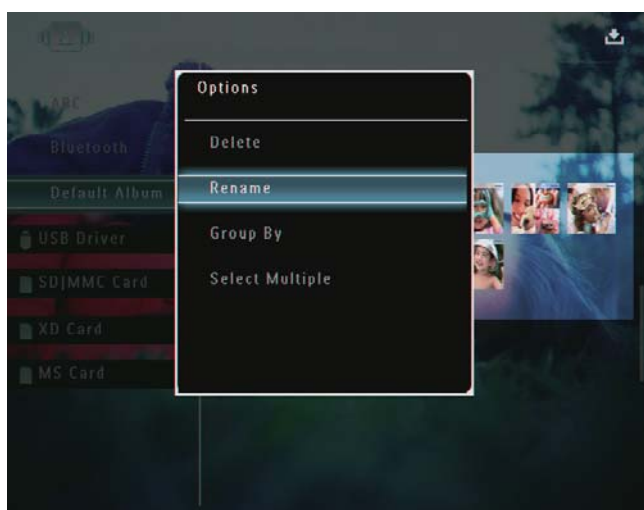

↳ Zostanie wyświetlona klawiatura.

- Aby wprowadzić nazwę (maksymalnie 24 znaki), wybierz litery i cyfry, a następnie dotknij przycisku **OK**, aby potwierdzić.

6 Wyświetlanie daty i godziny w pokazie slajdów

- 1 Na ekranie głównym wybierz pozycję **[Extra]**, a następnie dotknij przycisku **OK**, aby potwierdzić.

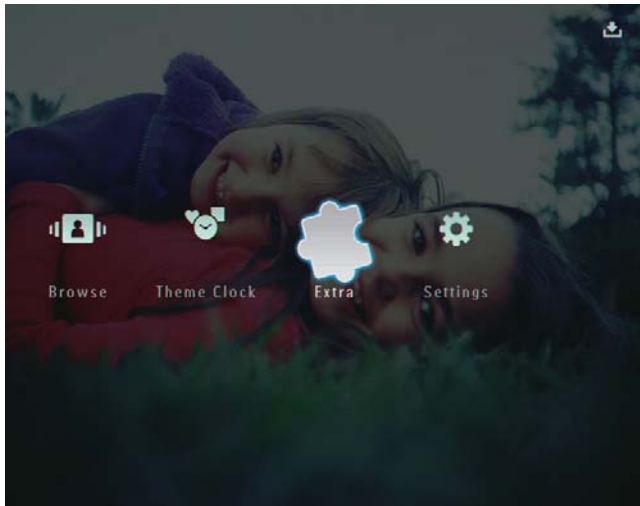

- 2 Wybierz pozycję **[Calendar]**, a następnie dotknij przycisku **OK**, aby potwierdzić.
- 3 Wybierz kolejno: **[Month]** / **[Week]** / **[Clock]**, a następnie dotknij przycisku **OK**, aby potwierdzić.

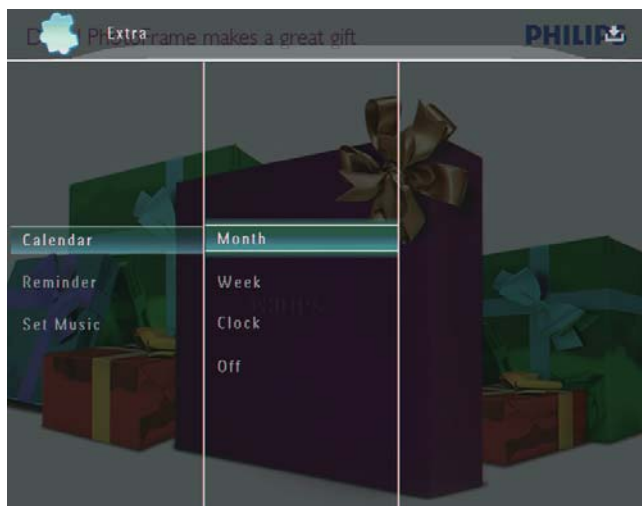

- **[Month]**



- **[Week]**



- **[Clock]**

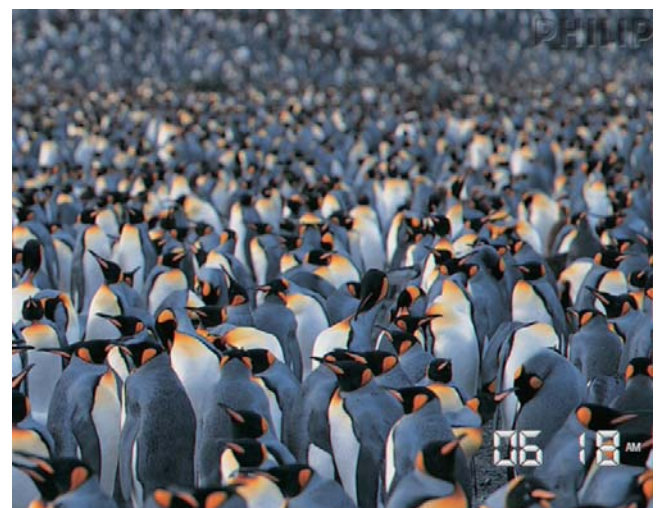

- Aby wyświetlić pokaz slajdów bez wyświetlania daty i godziny, wybierz pozycję **[Off]**, a następnie dotknij przycisku **OK**, aby potwierdzić.

W trybie kalendarza:

- Można dotknąć przycisku , aby przejść do menu opcji w celu zarządzania wyświetlanym zdjęciem.

7 Tworzenie przypomnienia

Uwaga

- Sprawdź, czy w ramce PhotoFrame ustawiono prawidłową datę i godzinę.

- 1 Na ekranie głównym wybierz pozycję **[Extra]**, a następnie dotknij przycisku **OK**, aby potwierdzić.

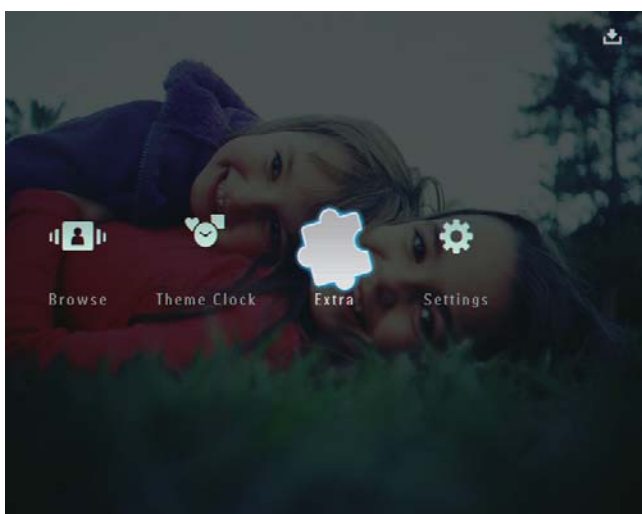

- 2 Wybierz pozycję **[Reminder]**, a następnie dotknij przycisku **OK**, aby potwierdzić.

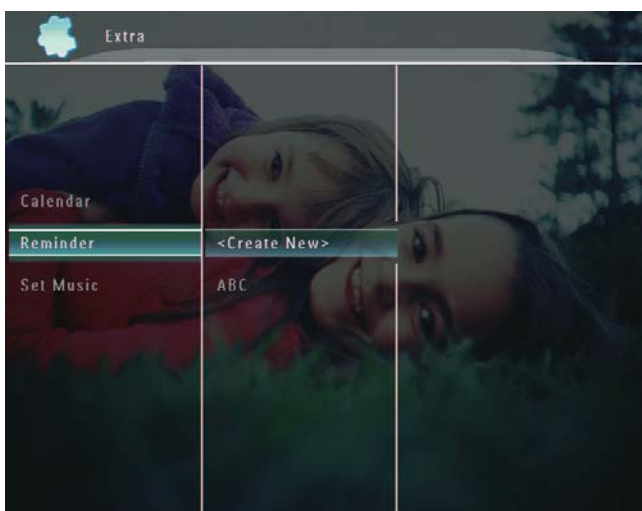

- 3 Wybierz pozycję **[<Create New>]**, a następnie dotknij przycisku **OK**, aby potwierdzić.

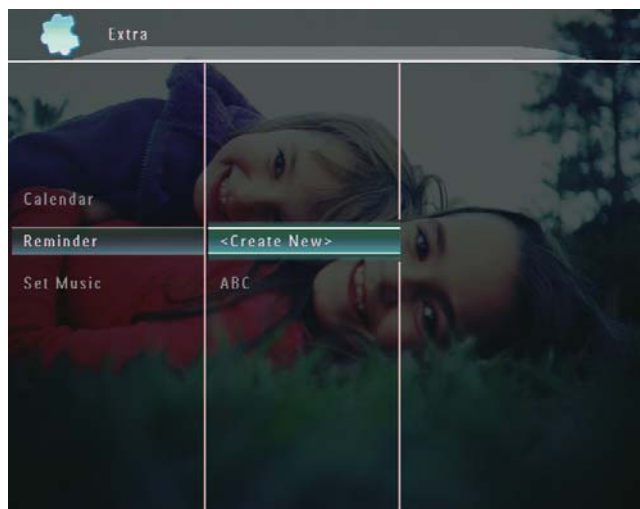

- 4 Dotknij kolejno przycisków: **▲ / ▼ / ◀ / ▶**, aby ustawić datę i miesiąc przypomnienia, a następnie dotknij przycisku **OK**, aby potwierdzić.
↳ Zostanie wyświetlona klawiatura.
- 5 Aby wprowadzić nazwę (maksymalnie 24 znaki), wybierz litery i cyfry, a następnie dotknij przycisku **OK**, aby potwierdzić.
 - Aby przełączać pomiędzy wielkimi i małymi literami, wybierz pozycję **[a/A]** na wyświetlonej klawiaturze, a następnie dotknij przycisku **OK**, aby potwierdzić.
- 6 Po wprowadzeniu nazwy wybierz pozycję **[Enter]**, a następnie dotknij przycisku **OK**, aby potwierdzić.
↳ Zostanie wyświetlony komunikat podglądu.
- 7 Dotknij przycisku **OK**, aby potwierdzić.
↳ Zdjęcia i pliki wideo zostaną wyświetlone w trybie miniatur.
- 8 Wybierz zdjęcie lub plik wideo, a następnie dotknij przycisku **OK**, aby potwierdzić.
↳ Zostanie wyświetlony komunikat podglądu.

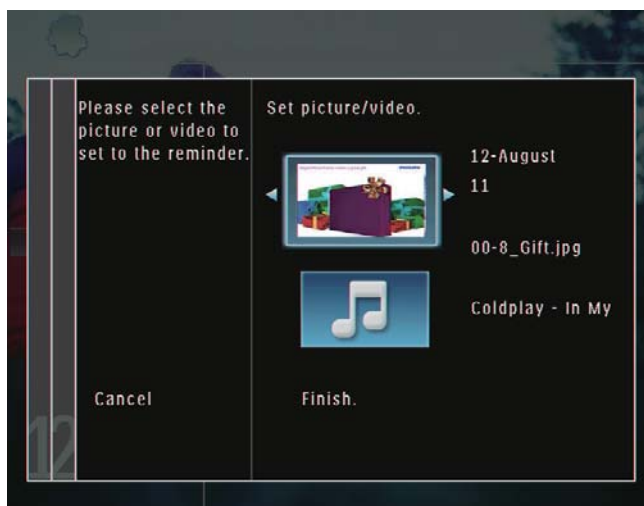

- ↳ W celu wybrania muzyki, która będzie odtwarzana w tle zdjęcia z przypomnieniem, dotknij przycisku ▼, aby wybrać ikonę muzyki, a następnie dotknij przycisku **OK**, aby potwierdzić. Wybierz plik muzyczny, a następnie dotknij przycisku **OK**, aby potwierdzić.

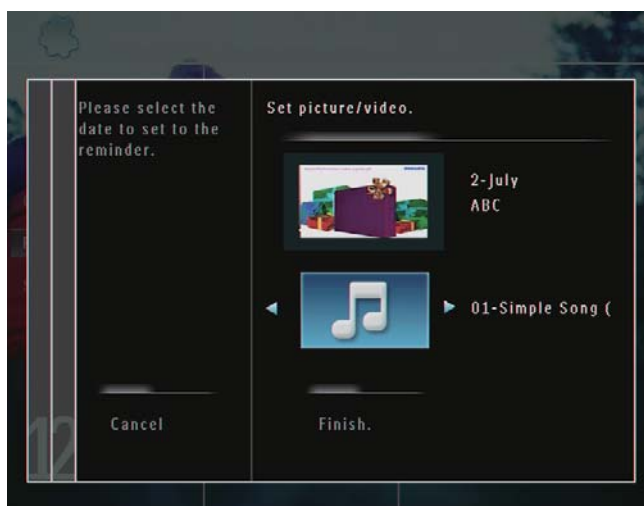

- 9 Dotknij przycisku ▼, aby wybrać pozycję **[Finish.]**, a następnie dotknij przycisku **OK**, aby potwierdzić.

Edycja przypomnienia

- 1 Na ekranie głównym wybierz pozycję **[Extra]**, a następnie dotknij przycisku **OK**, aby potwierdzić.

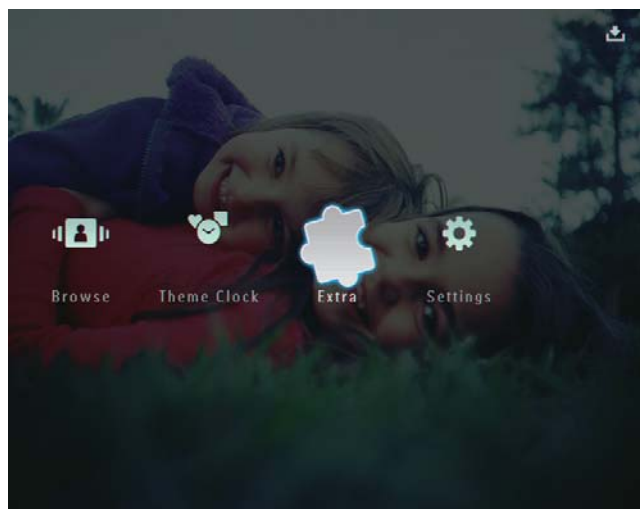

- 2 Wybierz pozycję **[Reminder]**, a następnie dotknij przycisku **OK**, aby potwierdzić.

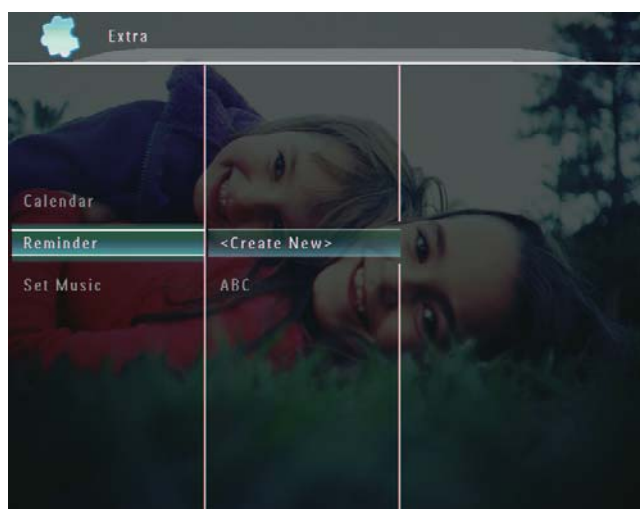

- 3 Wybierz przypomnienie, a następnie dotknij przycisku , aby potwierdzić.
↳ Zostanie wyświetlone menu opcji.

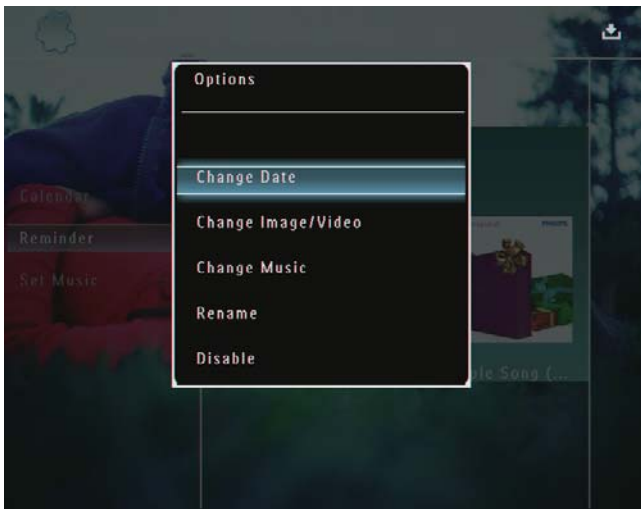

- 4 Wybierz opcję, aby kontynuować.

8 Ustawianie pokazu slajdów

Wybór efektu przejścia

- 1 Na ekranie głównym wybierz pozycję [Settings], a następnie dotknij przycisku OK, aby potwierdzić.

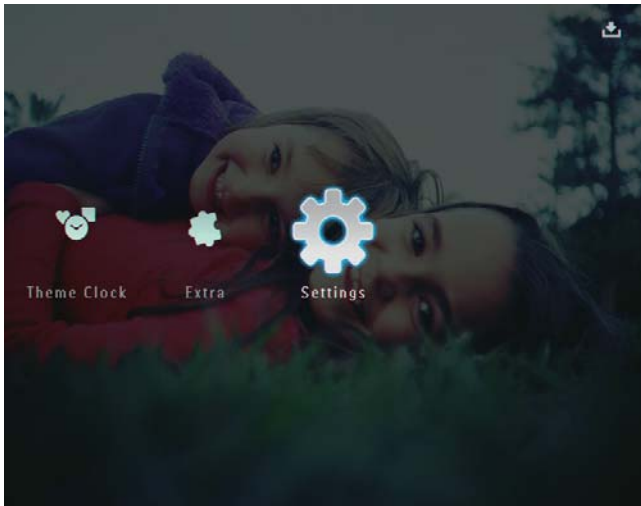

- 2 Wybierz pozycję [Slideshow], a następnie dotknij przycisku OK, aby potwierdzić.

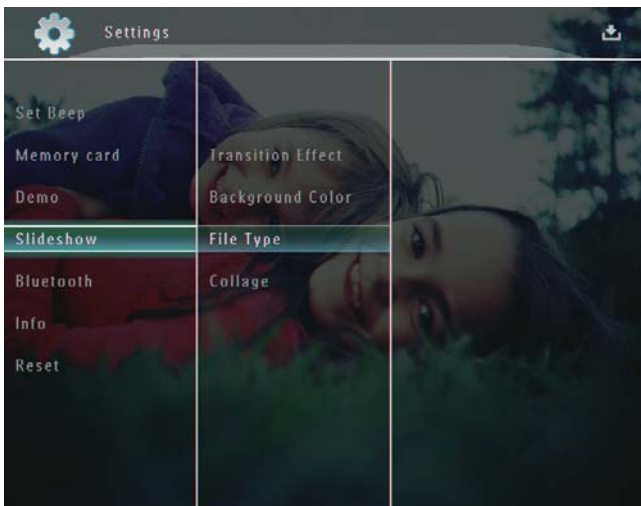

- 3 Wybierz pozycję [Transition Effect], a następnie dotknij przycisku OK, aby potwierdzić.

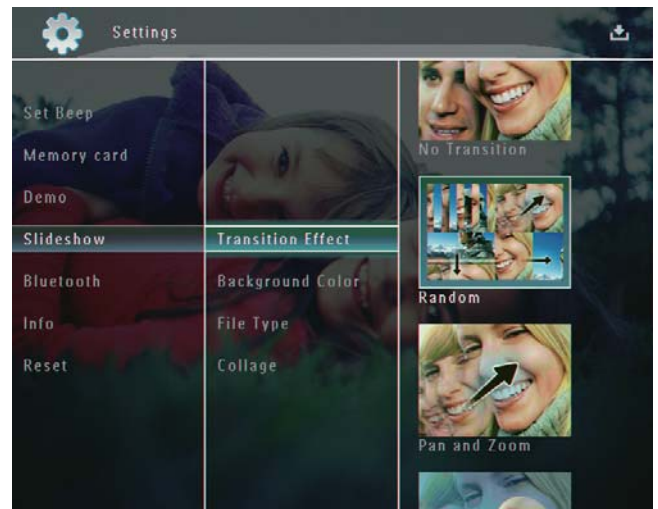

- 4 Wybierz efekt pokazu slajdów, a następnie dotknij przycisku OK, aby potwierdzić.

Wybór tła

Dla zdjęć mniejszych od ekranu ramki PhotoFrame można wybrać kolor obramowania tła.

- 1 Na ekranie głównym wybierz pozycję [Settings], a następnie dotknij przycisku OK, aby potwierdzić.

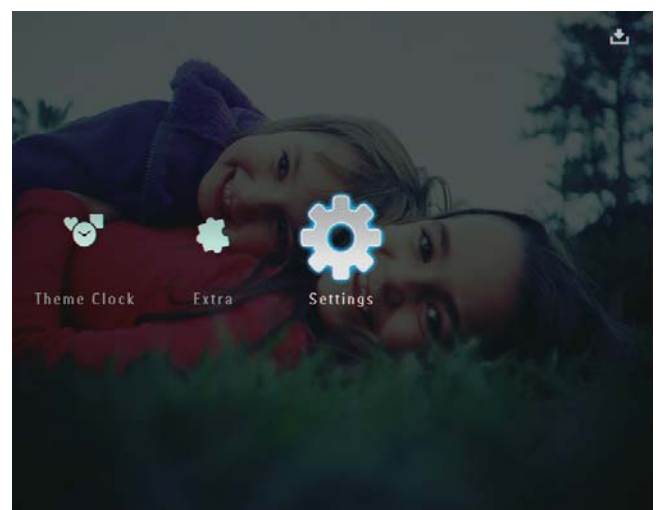

- 2 Wybierz pozycję **[Slideshow]**, a następnie dotknij przycisku **OK**, aby potwierdzić.

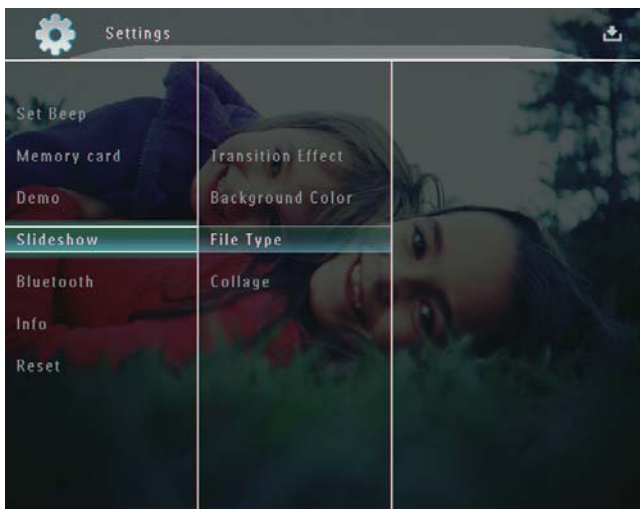

- ↳ Po wybraniu koloru tła ramka PhotoFrame wyświetli zdjęcie z wybranym kolorem tła.

- 3 Wybierz pozycję **[Background Color]**, a następnie dotknij przycisku **OK**, aby potwierdzić.

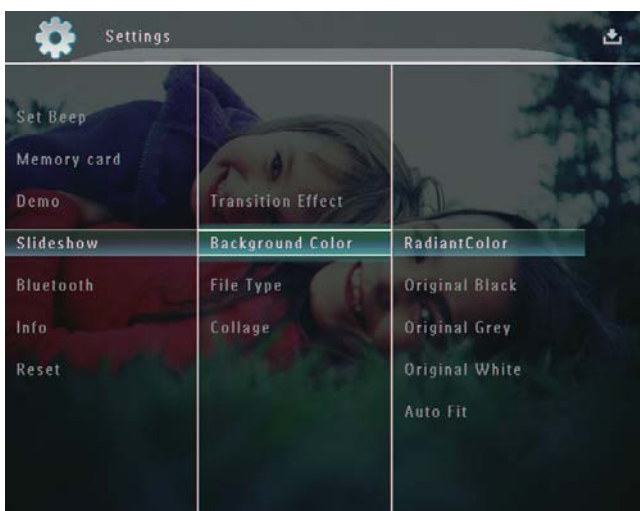

- ↳ Po wybraniu pozycji **[Auto Fit]** ramka PhotoFrame rozciągnie zdjęcie do całego ekranu z możliwym zniekształceniem obrazu.

- 4 Wybierz pozycję **[RadiantColor]** / kolor tła / **[Auto Fit]**, a następnie dotknij przycisku **OK**, aby potwierdzić.

- ↳ Po wybraniu pozycji **[RadiantColor]** ramka PhotoFrame rozciągnie kolory na krawędziach zdjęcia niezajmującego całego wyświetlacza tak, aby wypełnić nimi pozostałą część ekranu bez wyświetlania czarnego paska czy zniekształcania proporcji.



Wybór typu plików wyświetlanych w pokazie slajdów

Istnieje możliwość wyboru typu plików wyświetlanych w trybie pokazu slajdów.

- 1 Na ekranie głównym wybierz pozycję **[Settings]**, a następnie dotknij przycisku **OK**, aby potwierdzić.

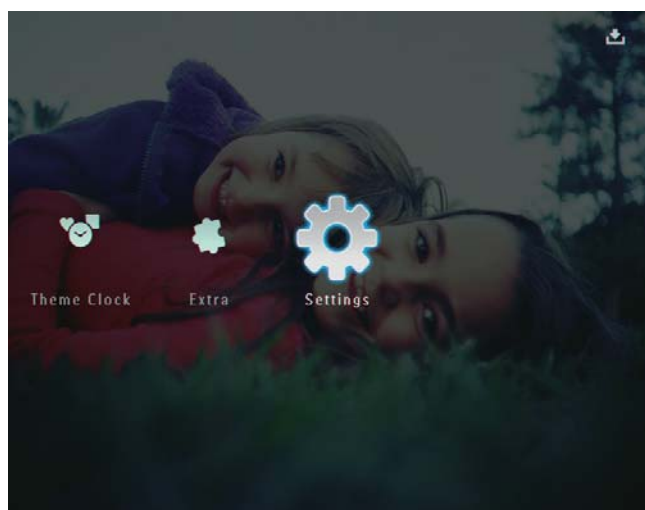

- 2 Wybierz pozycję **[Slideshow]**, a następnie dotknij przycisku **OK**, aby potwierdzić.

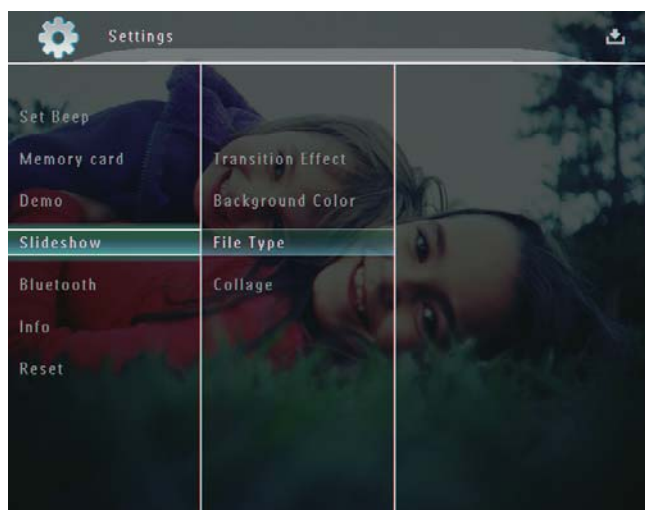

- 3 Wybierz pozycję **[File Type]**, a następnie dotknij przycisku **OK**, aby potwierdzić.

- 4 Aby wyświetlić zdjęcia i filmy w trybie pokazu slajdów, wybierz pozycję **[Photo + Video]**, a następnie dotknij przycisku **OK**, aby potwierdzić.

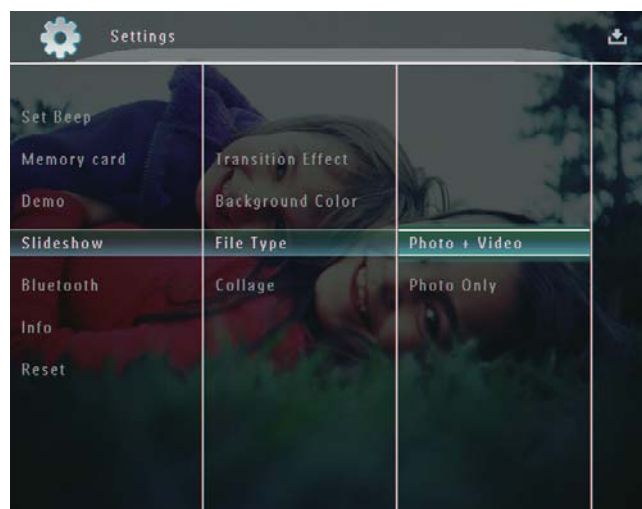

- Aby wyświetlić tylko zdjęcia w trybie pokazu slajdów, wybierz pozycję **[Photo Only]**, a następnie dotknij przycisku **OK**, aby potwierdzić.

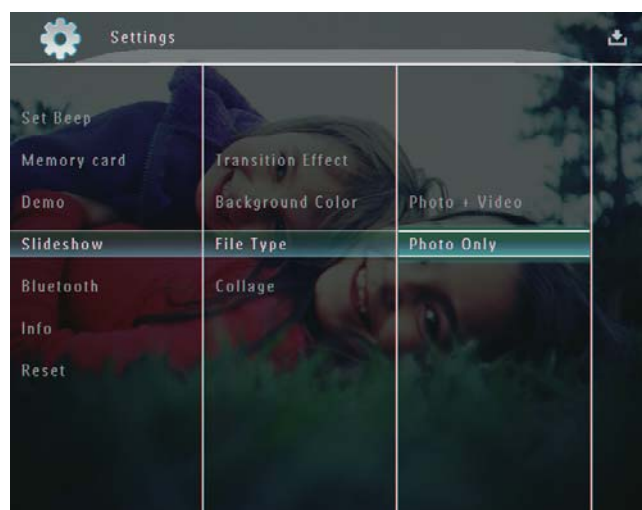

Wyświetlanie kolaży zdjęć

- 1 Na ekranie głównym wybierz pozycję **[Settings]**, a następnie dotknij przycisku **OK**, aby potwierdzić.

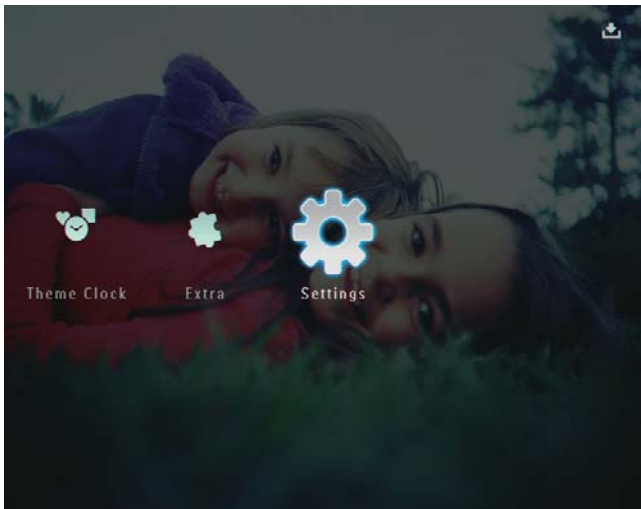

- 2 Wybierz pozycję **[Slideshow]**, a następnie dotknij przycisku **OK**, aby potwierdzić.

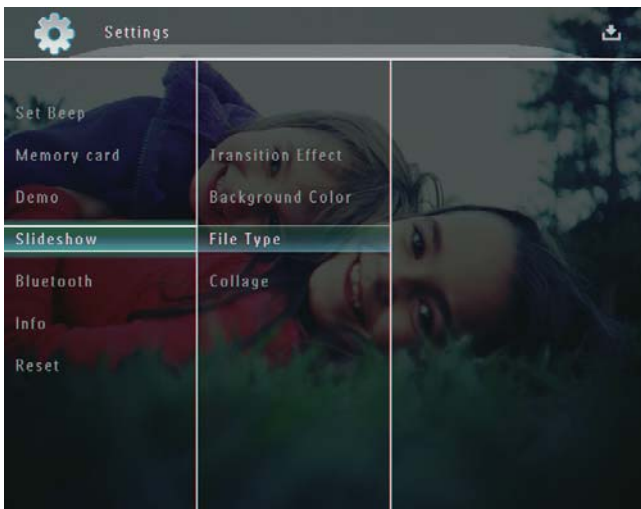

- 3 Wybierz pozycję **[Collage]**, a następnie dotknij przycisku **OK**, aby potwierdzić.

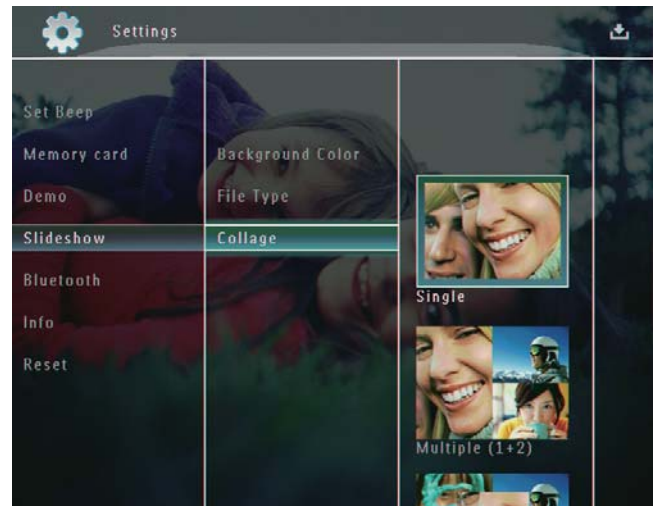

- 4 Wybierz format kolażu, a następnie dotknij przycisku **OK**, aby potwierdzić.
 - Aby zatrzymać wyświetlanie kolażu, wybierz pozycję **[Settings] > [Slideshow] > [Collage] > [Single]**, a następnie dotknij przycisku **OK**, aby potwierdzić.

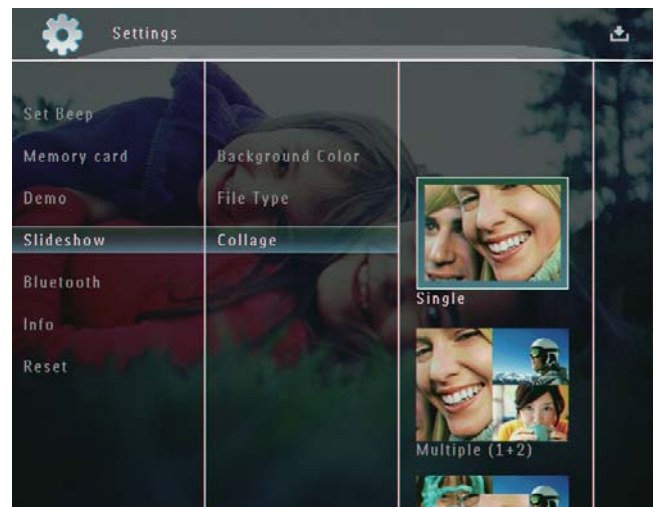

9 Inne ustawienia

Korzystanie z szybkiego menu

Szybkie menu zapewnia bezpośredni dostęp do niektórych najczęściej wykorzystywanych ustawień.

- 1 Na ekranie głównym naciśnij przycisk .
↳ Zostanie wyświetlone szybkie menu.

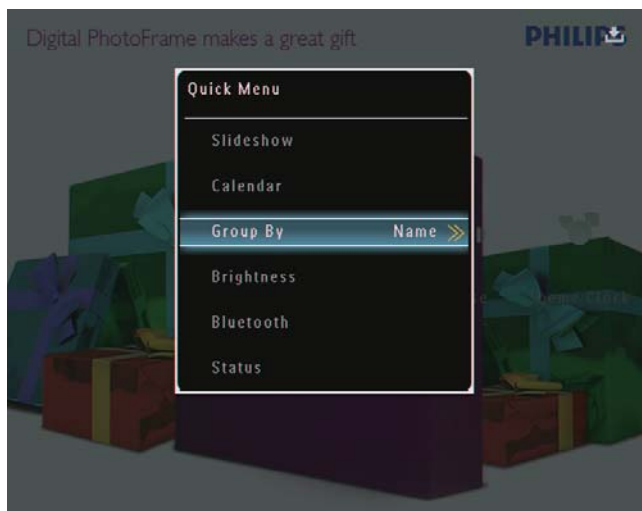

- 2 Wybierz opcję, a następnie dotknij przycisku **OK**, aby potwierdzić.

Wybór języka menu ekranowego

- 1 Na ekranie głównym wybierz pozycję **[Settings]**, a następnie dotknij przycisku **OK**, aby potwierdzić.

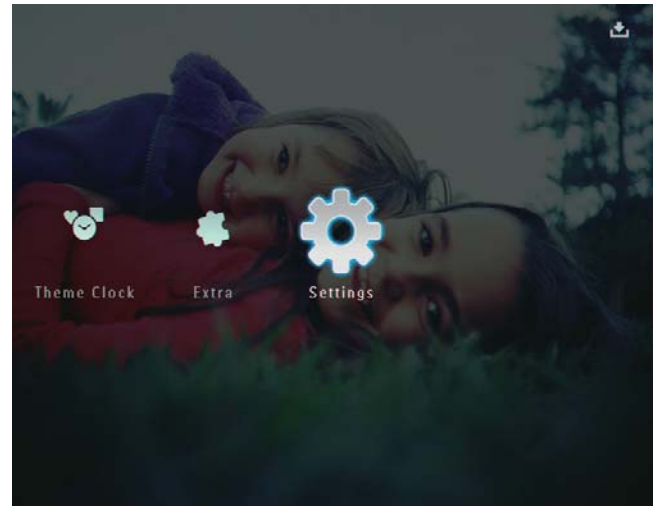

- 2 Wybierz pozycję **[Language]**, a następnie dotknij przycisku **OK**, aby potwierdzić.

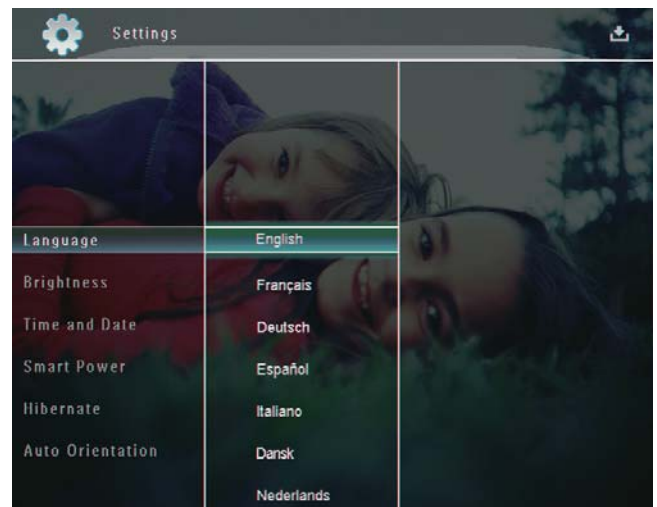

- 3 Wybierz język, a następnie dotknij przycisku **OK**, aby potwierdzić.

Regulacja jasności

Można wyregulować jasność ramki PhotoFrame, aby uzyskać najlepszy obraz.

- 1 Na ekranie głównym wybierz pozycję **[Settings]**, a następnie dotknij przycisku **OK**, aby potwierdzić.

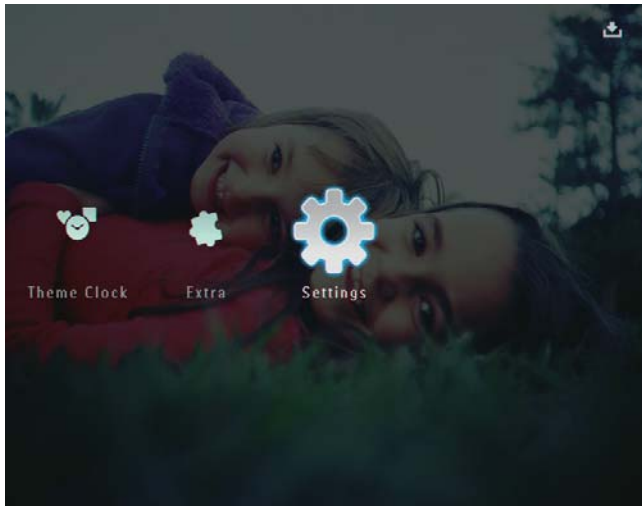

- 2 Wybierz pozycję **[Brightness]**, a następnie dotknij przycisku **OK**, aby potwierdzić.

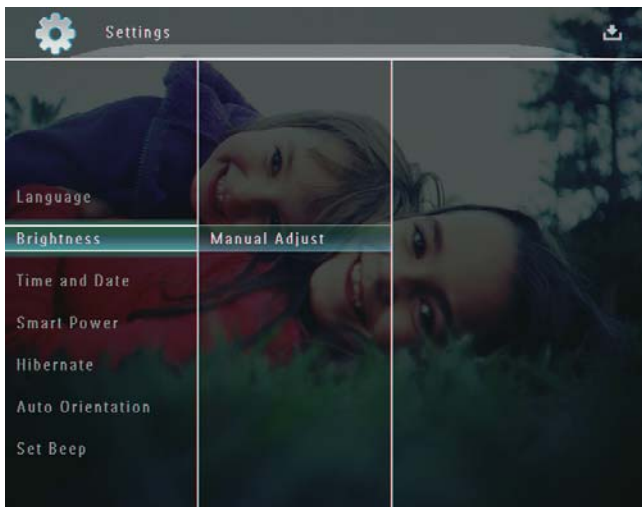

- 3 W menu **[Brightness]** wybierz pozycję **[Manual Adjust]**, a następnie dotknij przycisku **OK**, aby potwierdzić.

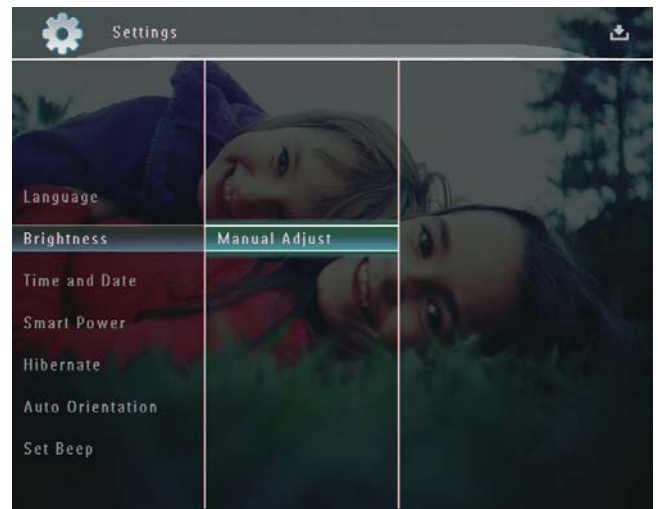

- 4 Dotknij przycisku **▲/▼**, aby wyregulować jasność, a następnie dotknij przycisku **OK**, aby potwierdzić.



Ustawianie godziny i daty

- 1 Na ekranie głównym wybierz pozycję **[Settings]**, a następnie dotknij przycisku **OK**, aby potwierdzić.

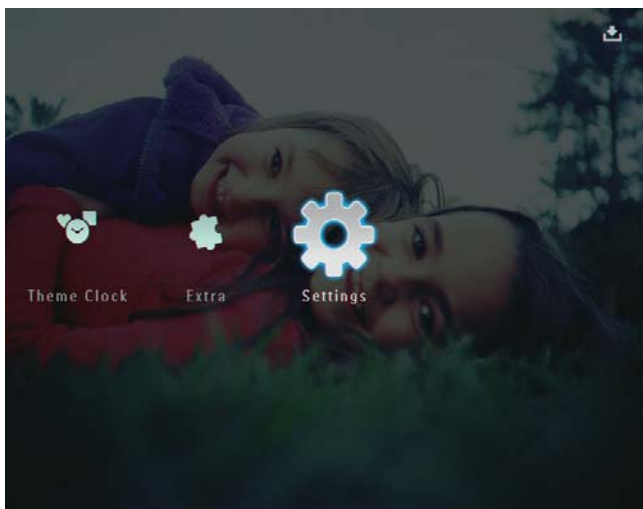

- 2 Wybierz pozycję **[Time and Date]**, a następnie dotknij przycisku **OK**, aby potwierdzić.

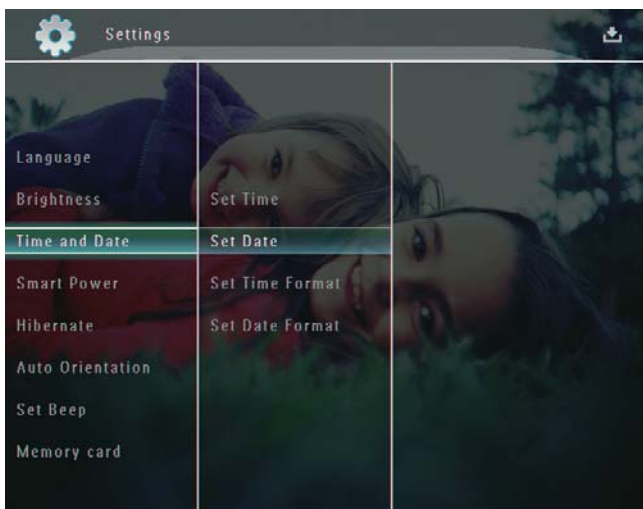

- 3 Wybierz pozycję **[Set Time]** / **[Set Date]**, a następnie dotknij przycisku **OK**, aby potwierdzić.

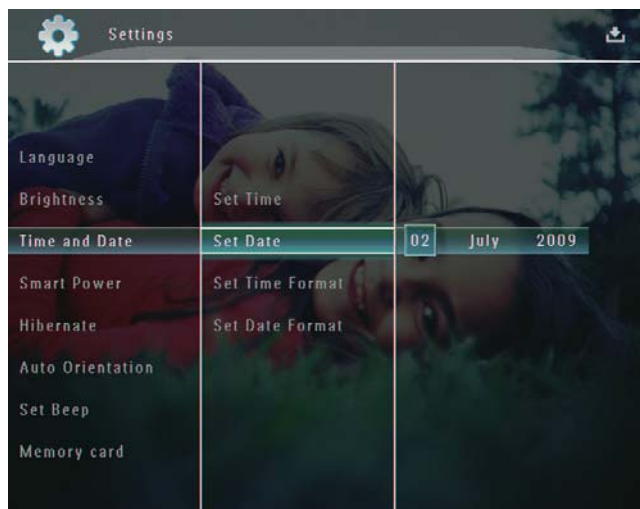

- 4 Dotknij przycisku **▲/▼/◀/▶**, aby ustawić minutę, godzinę, dzień, miesiąc, i rok, a następnie dotknij przycisku **OK**, aby potwierdzić.

Ustawianie formatu godziny i daty

- 1 Na ekranie głównym wybierz pozycję **[Settings]**, a następnie dotknij przycisku **OK**, aby potwierdzić.

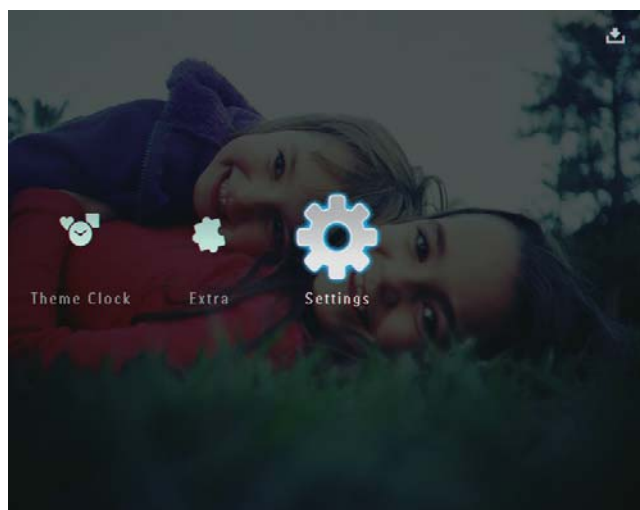

- Wybierz pozycję **[Time and Date]**, a następnie dotknij przycisku **OK**, aby potwierdzić.

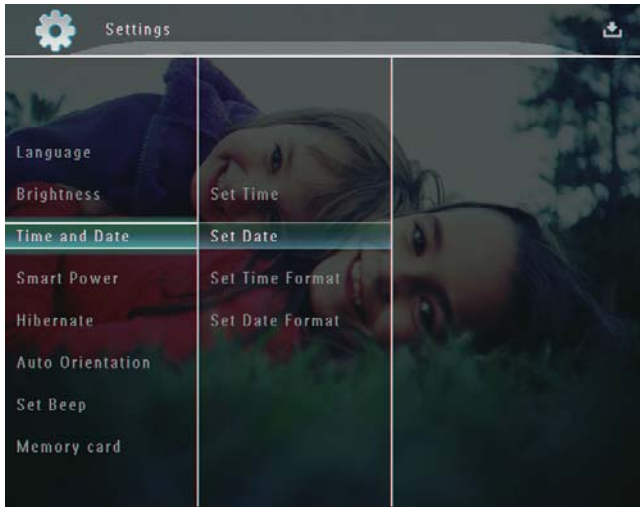

- Wybierz pozycję **[Set Time Format]** / **[Set Date Format]**, a następnie dotknij przycisku ►.
- Wybierz format, a następnie dotknij przycisku **OK**, aby potwierdzić.

Ustawianie trybu Smart Power

Tryb Smart Power ramki PhotoFrame służy do ustawiania godziny automatycznego włączania lub wyłączenia wyświetlacza. Kiedy wyświetlacz zostanie automatycznie wyłączony, ramka PhotoFrame przejdzie w tryb gotowości (uśpienia).

Uwaga

- Sprawdź, czy ramka PhotoFrame jest włączona.
- Sprawdź, czy prawidłowo ustawiono aktualną godzinę w ramce PhotoFrame.

- Na ekranie głównym wybierz pozycję **[Settings]**, a następnie dotknij przycisku **OK**, aby potwierdzić.

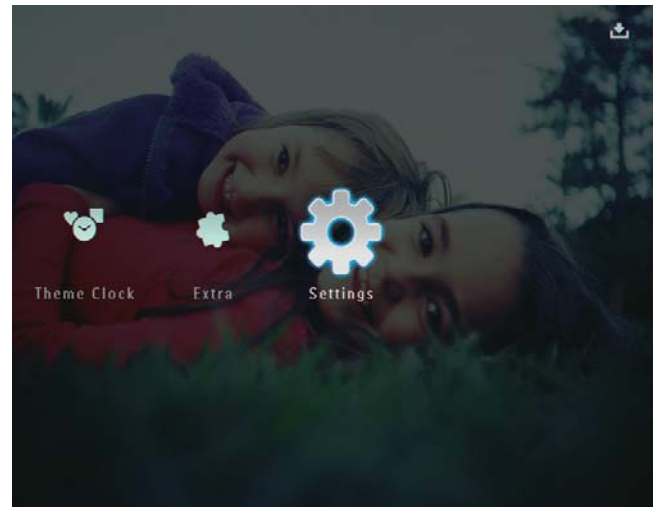

- Wybierz pozycję **[Smart Power]**, a następnie dotknij przycisku **OK**, aby potwierdzić.
- Wybierz pozycję **[Timer]**, a następnie dotknij przycisku ►.

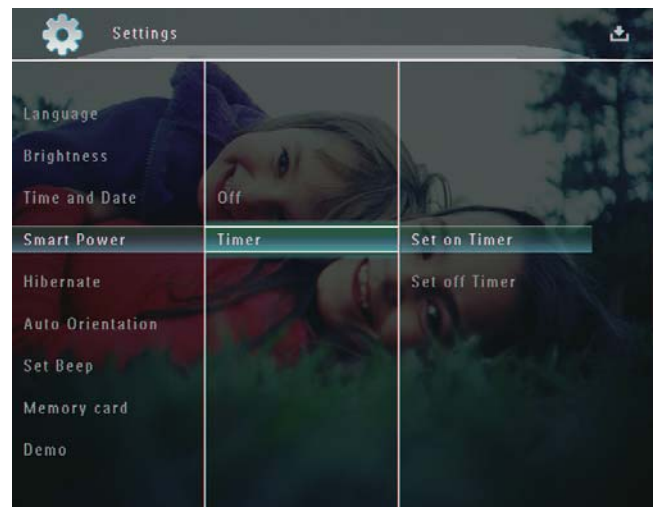

- Wybierz pozycję **[Set on Timer]** / **[Set off Timer]**, a następnie dotknij przycisku **OK**, aby potwierdzić.

- 5 Dotknij przycisku ▲/▼/◀/▶, aby ustawić godzinę, a następnie dotknij przycisku OK, aby potwierdzić.

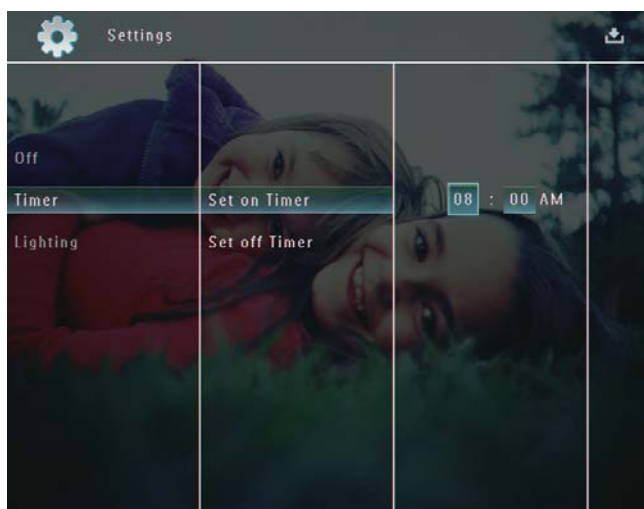

Wyłączanie trybu Smart Power:

- W menu [Smart Power] wybierz pozycję [Off], a następnie dotknij przycisku OK, aby potwierdzić.

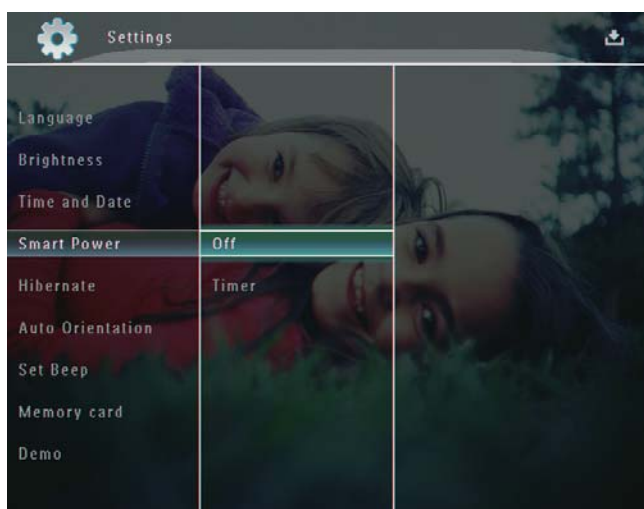

Wskazówka

- Gdy ramka PhotoFrame znajduje się w trybie gotowości (uśpienia), można ją włączyć, naciskając przycisk ⏻.
- Gdy ramka PhotoFrame zasilana jest za pomocą wbudowanego akumulatora: po dłuższym czasie bez wykonania żadnej czynności zmniejsza się intensywność podświetlenia wyświetlacza, a następnie urządzenie przechodzi w tryb gotowości.

Hibernacja ramki PhotoFrame

- 1 Na ekranie głównym wybierz pozycję [Settings], a następnie dotknij przycisku OK, aby potwierdzić.

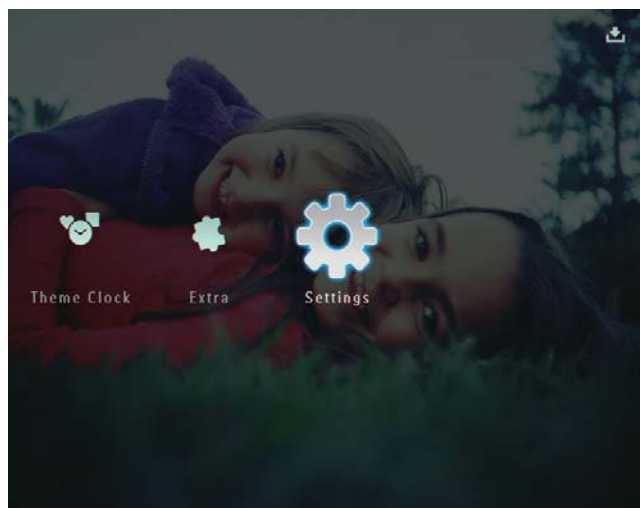

- 2 Wybierz pozycję [Hibernate], a następnie dotknij przycisku OK, aby potwierdzić.

- 3 Wybierz opcję, a następnie dotknij przycisku **OK**, aby potwierdzić.
- Aby wyłączyć funkcję hibernacji, wybierz pozycję [**Never**], a następnie dotknij przycisku **OK**, aby potwierdzić.

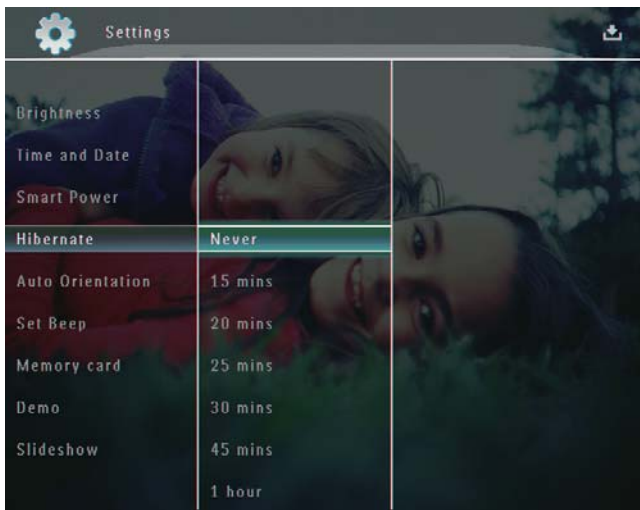

- Po określonym czasie ramka PhotoFrame przejdzie w tryb hibernacji.
- Aby wyjść z trybu hibernacji ramki PhotoFrame, naciśnij przycisk \odot .

Ustawianie automatycznej orientacji ekranu

Zdjęcia można wyświetlać w prawidłowej orientacji w zależności od poziomego/pionowego położenia ramki PhotoFrame.

- 1 Na ekranie głównym wybierz pozycję [**Settings**], a następnie dotknij przycisku **OK**, aby potwierdzić.

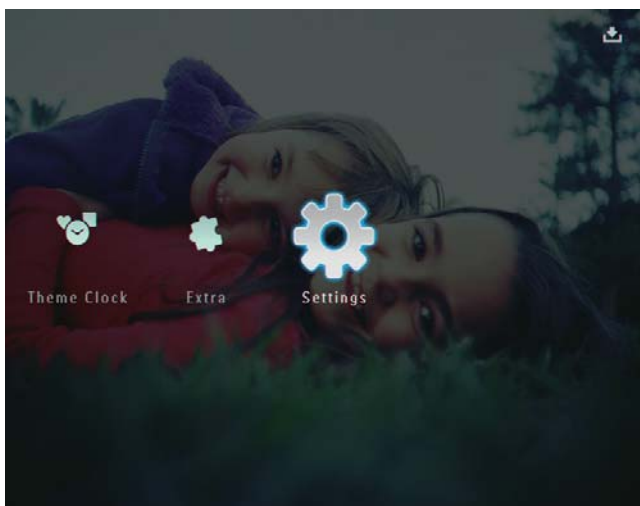

- 2 Wybierz pozycję [**Auto Orientation**], a następnie dotknij przycisku **OK**, aby potwierdzić.

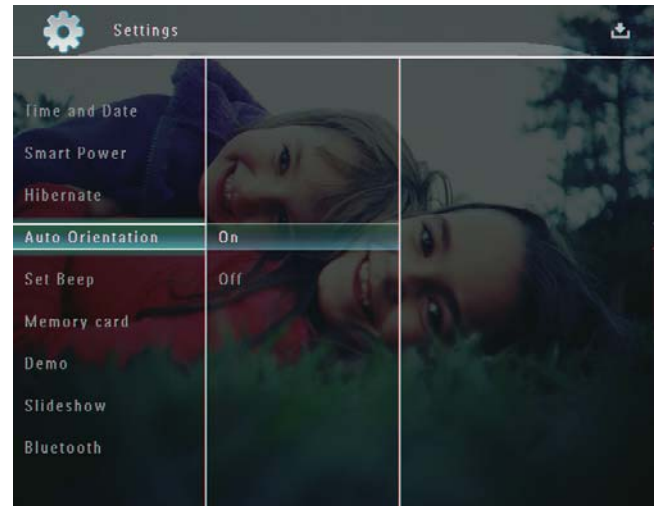

- 3 Wybierz pozycję [**On**], a następnie dotknij przycisku **OK**, aby potwierdzić.

Włączanie i wyłączanie dźwięku przycisków

- 1 Na ekranie głównym wybierz pozycję [**Settings**], a następnie dotknij przycisku **OK**, aby potwierdzić.

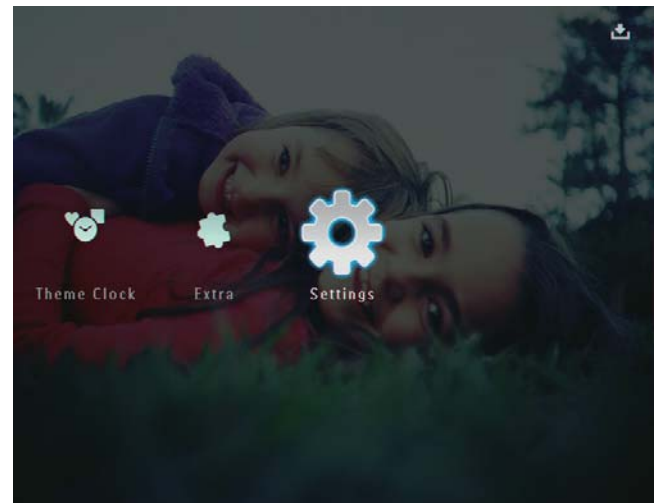

- Wybierz pozycję **[Set Beep]**, a następnie dotknij przycisku **OK**, aby potwierdzić.

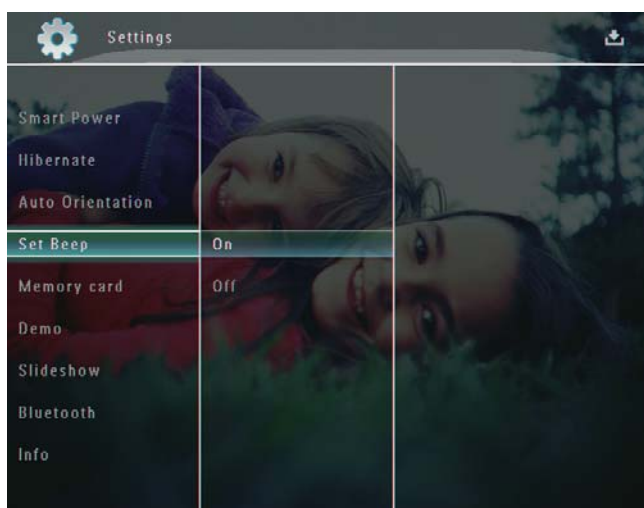

- Wybierz pozycję **[On]** / **[Off]**, a następnie dotknij przycisku **OK**, aby potwierdzić.

Włączanie i wyłączenie zabezpieczenia zawartości urządzenia pamięci

Możesz włączyć funkcję usuwania w urządzeniu pamięci umieszczonym w ramce PhotoFrame. Aby zapobiec przypadkowemu usunięciu plików z urządzenia pamięci, można wyłączyć funkcję usuwania w urządzeniu pamięci.

- Na ekranie głównym wybierz pozycję **[Settings]**, a następnie dotknij przycisku **OK**, aby potwierdzić.

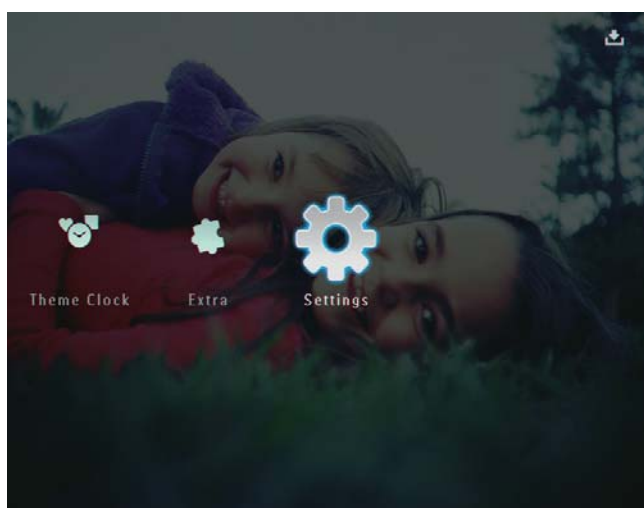

- Wybierz pozycję **[Memory card]**, a następnie dotknij przycisku **OK**, aby potwierdzić.

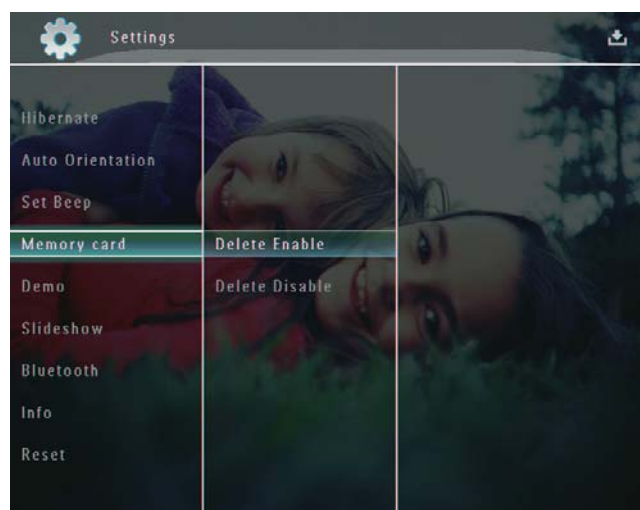

- Wybierz pozycję **[Delete Enable]** / **[Delete Disable]**, a następnie dotknij przycisku **OK**, aby potwierdzić.

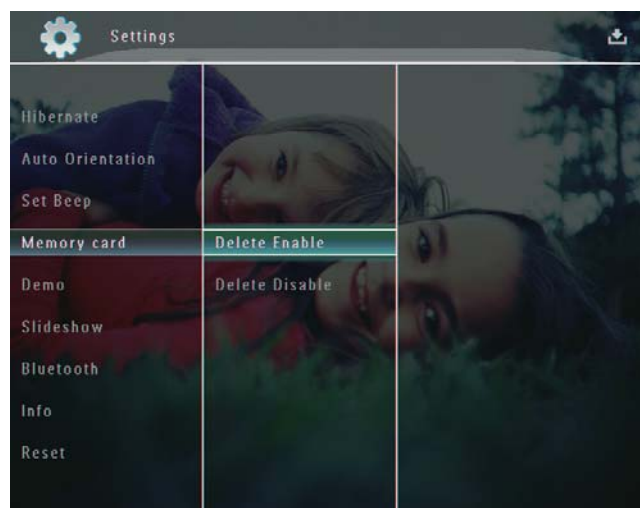

Ustawianie prezentacji

Uwaga

- Funkcja prezentacji jest dostępna tylko podczas pokazu slajdów.

- Na ekranie głównym wybierz pozycję **[Settings]**, a następnie dotknij przycisku **OK**, aby potwierdzić.

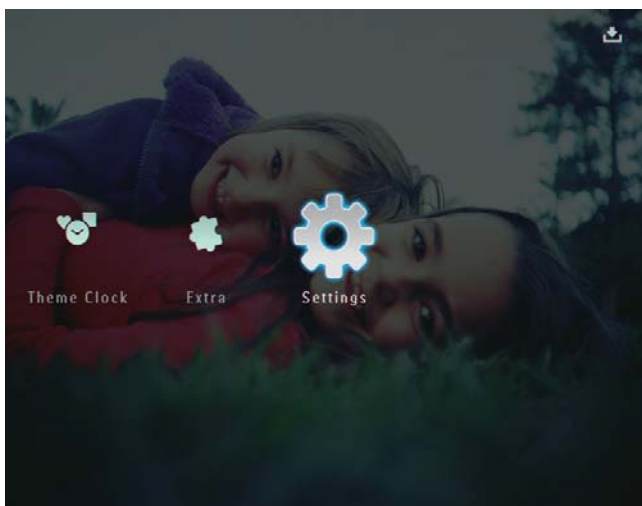

Konfiguracja połączenia Bluetooth

W ramce PhotoFrame można skonfigurować połączenie **Bluetooth** z innym urządzeniem, takim jak telefon komórkowy. Rozpoznane urządzenie zostanie automatycznie zaakceptowane podczas próby połączenia z ramką PhotoFrame.

- 1 Na ekranie głównym wybierz pozycję **[Settings]**, a następnie dotknij przycisku **OK**, aby potwierdzić.

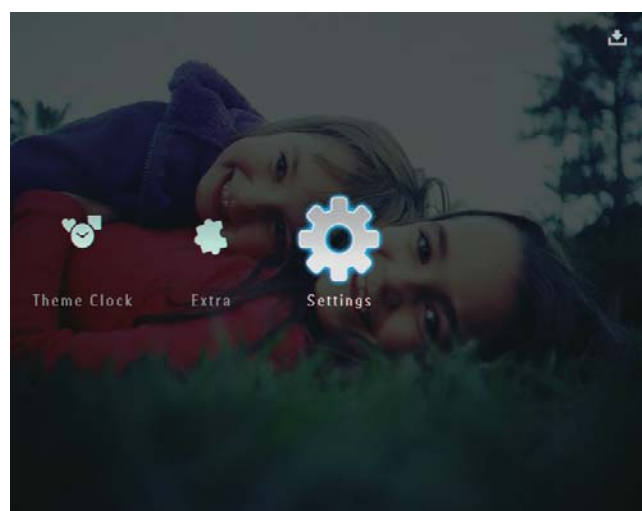

- 2 Wybierz pozycję **[Bluetooth]**, a następnie dotknij przycisku **OK**, aby potwierdzić.

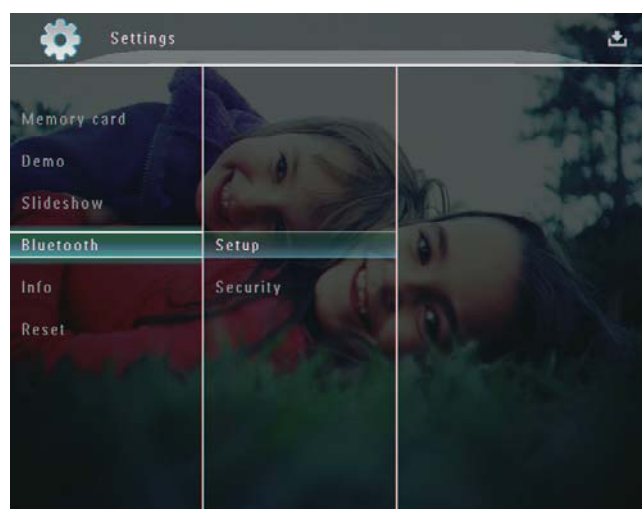

- 3 Wybierz pozycję **[Setup]**, a następnie dotknij przycisku **OK**, aby potwierdzić.

- 2 Wybierz pozycję **[Demo]**, a następnie dotknij przycisku **OK**, aby potwierdzić.

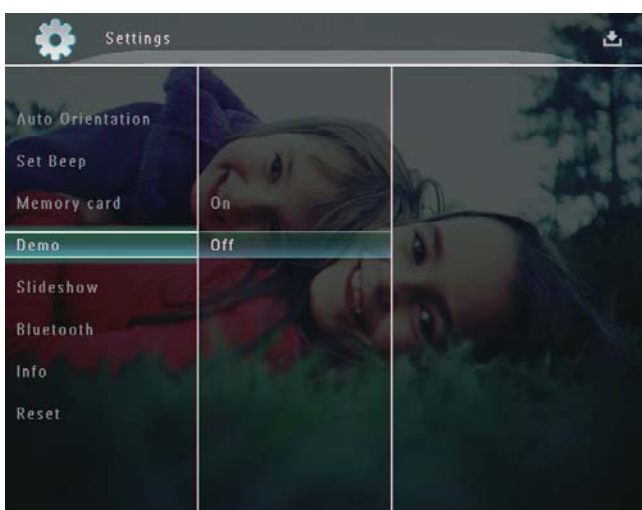

- 3 Wybierz pozycję **[On]**, a następnie dotknij przycisku **OK**, aby potwierdzić.

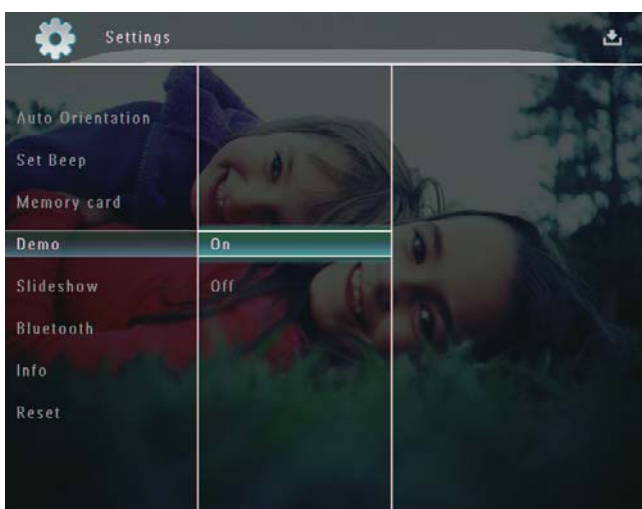

↳ Funkcja prezentacji jest włączona.

- 4 Wybierz pozycję **[Bluetooth On]**, a następnie dotknij przycisku **OK**, aby potwierdzić.

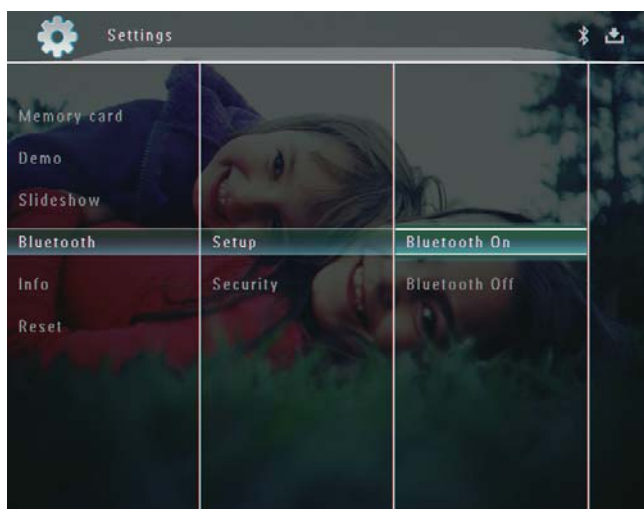

- Aby wyłączyć połączenie **Bluetooth**, wybierz pozycję **[Bluetooth Off]**, a następnie dotknij przycisku **OK**, aby potwierdzić.



Wskazówka

- Jeśli połączenie **Bluetooth** jest włączone w ramce PhotoFrame, w prawym górnym rogu ekranu będzie wyświetlana ikona **Bluetooth** .
- Zdjęcia przesłane za pośrednictwem połączenia **Bluetooth** są zapisywane w albumie **Bluetooth**. Do albumu **Bluetooth** przechodzi się i zarządza się nim w taki sam sposób jak w przypadku innych albumów w ramce PhotoFrame.

Ustawianie kodu PIN połączenia Bluetooth

W celu zapewnienia bezpieczeństwa w ramce PhotoFrame można ustawić kod PIN (od 1 do 16 cyfr). Domyślnym kodem PIN jest 0000.

- 1 Na ekranie głównym wybierz pozycję **[Settings]**, a następnie dotknij przycisku **OK**, aby potwierdzić.

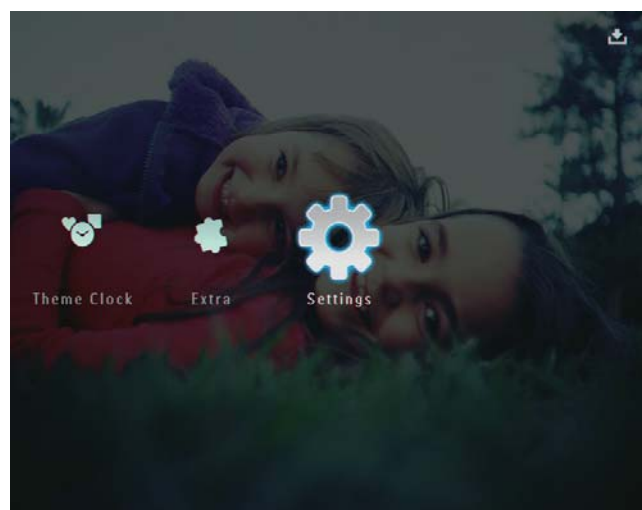

- 2 Wybierz pozycję **[Bluetooth]**, a następnie dotknij przycisku **OK**, aby potwierdzić.

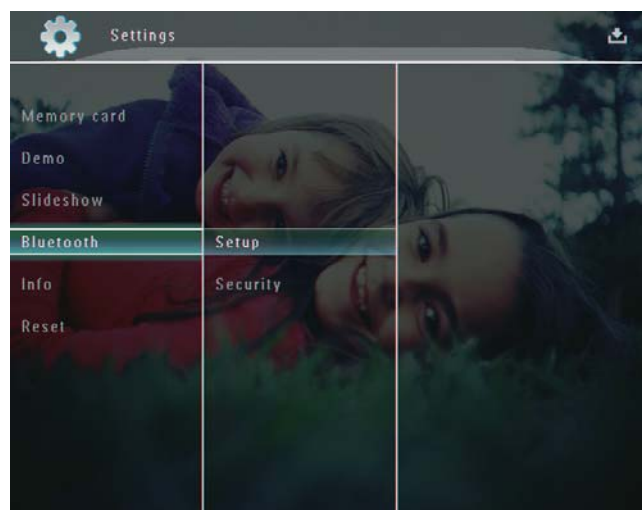

- 3 Wybierz pozycję **[Security]**, a następnie dotknij przycisku **OK**, aby potwierdzić.

- 4 Wybierz pozycję **[Ping Code]**, a następnie dotknij przycisku **OK**, aby potwierdzić.

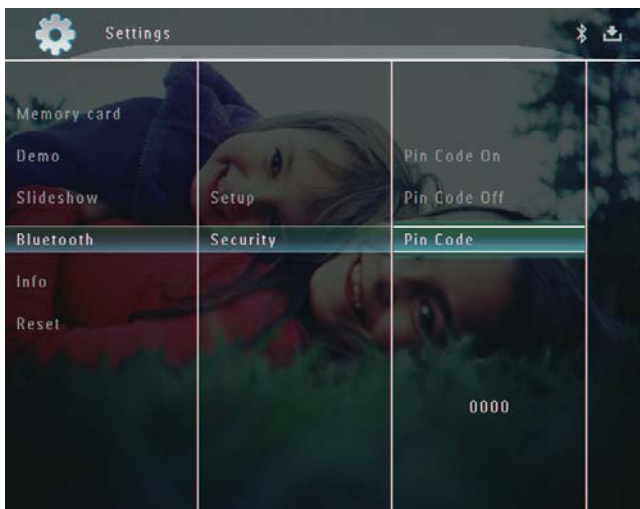

↳ Zostanie wyświetlona klawiatura.

- 5 Wybierz numer, a następnie dotknij przycisku **OK**, aby potwierdzić.
- 6 Powtórz czynność 5, aby wprowadzić cały kod PIN.
- 7 Wybierz pozycję **[Enter]**, a następnie dotknij przycisku **OK**, aby potwierdzić.

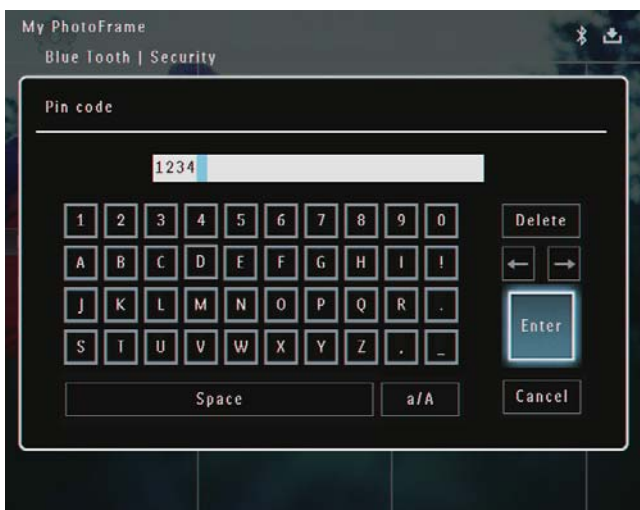

- 8 Aby włączyć korzystanie z kodu PIN, wybierz pozycję **[Pin Code On]**, a następnie dotknij przycisku **OK**, aby potwierdzić.

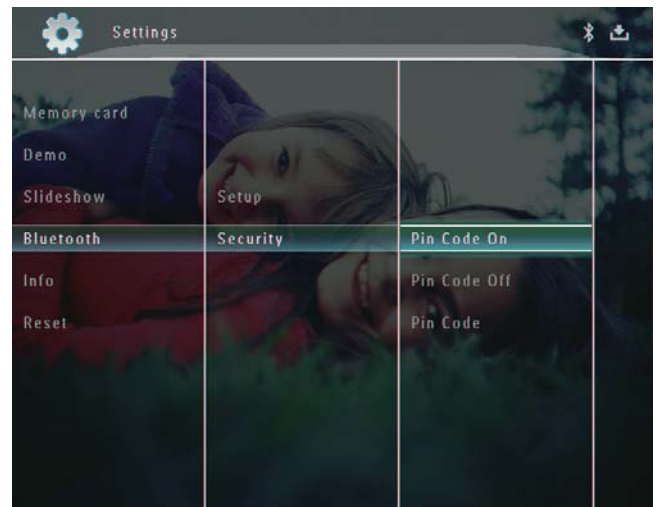

- Aby wyłączyć korzystanie z kodu PIN, wybierz pozycję **[Pin Code Off]**, a następnie dotknij przycisku **OK**, aby potwierdzić.

Wyświetlanie informacji na temat ramki PhotoFrame

W ramce PhotoFrame można wyświetlić nazwę, stan pamięci i wersję oprogramowania sprzętowego.

- 1 Na ekranie głównym wybierz pozycję **[Settings]**, a następnie dotknij przycisku **OK**, aby potwierdzić.

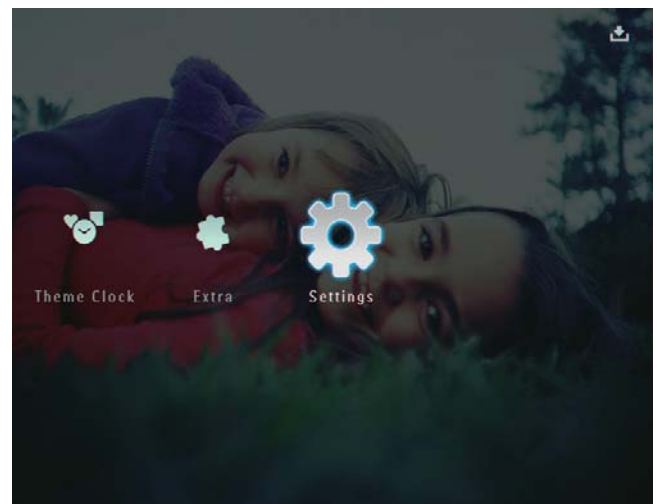

- 2 Wybierz pozycję **[Info]**, a następnie dotknij przycisku **OK**, aby potwierdzić.

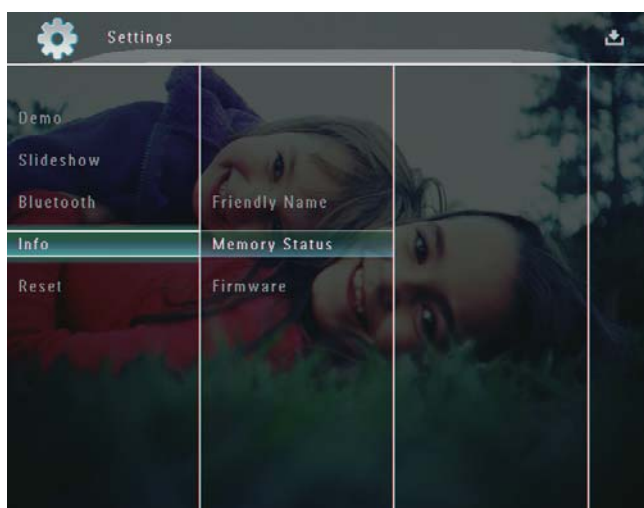

- 3 Wybierz pozycję **[Friendly Name]** / **[Memory Status]** / **[Firmware:]**, aby wyświetlić dodatkowe informacje.

Zmiana nazwy ramki PhotoFrame

- 1 Na ekranie głównym wybierz pozycję **[Settings]**, a następnie dotknij przycisku **OK**, aby potwierdzić.

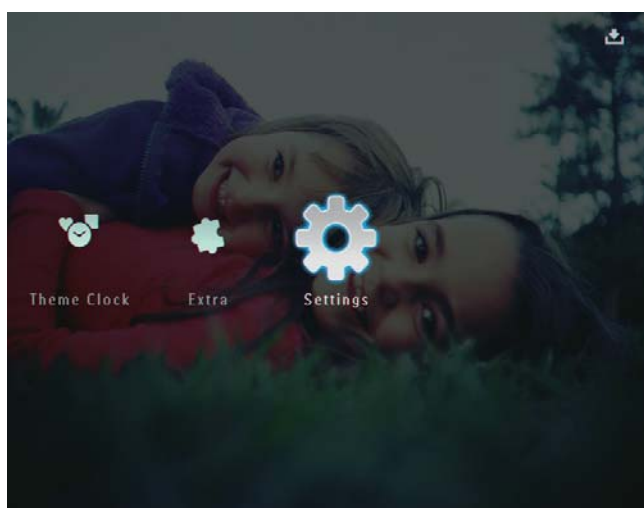

- 2 Wybierz pozycję **[Info]**, a następnie dotknij przycisku **OK**, aby potwierdzić.

- 3 Wybierz pozycję **[Friendly Name]**, a następnie dotknij przycisku **OK**, aby potwierdzić.

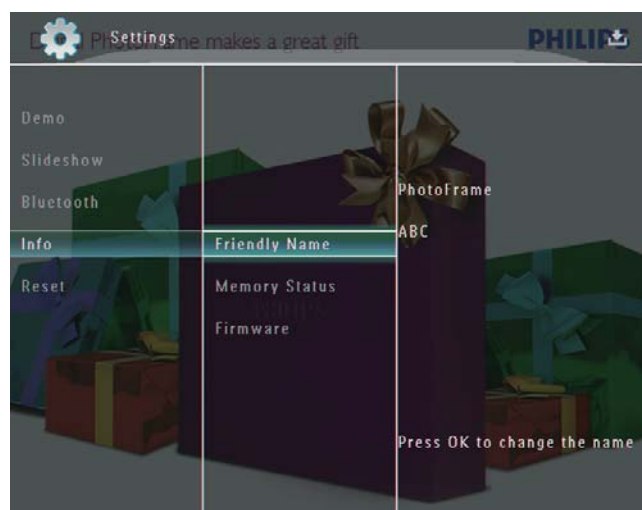

↳ Zostanie wyświetlona klawiatura.

- 4 Aby wprowadzić nazwę (maksymalnie 24 znaki), wybierz litery i cyfry, a następnie dotknij przycisku **OK**, aby potwierdzić.
- Aby przełączać pomiędzy wielkimi i małymi literami, wybierz pozycję **[a/A]** na wyświetlonej klawiaturze, a następnie dotknij przycisku **OK**, aby potwierdzić.
- 5 Po wprowadzeniu nazwy wybierz pozycję **[Enter]**, a następnie dotknij przycisku **OK**, aby potwierdzić.

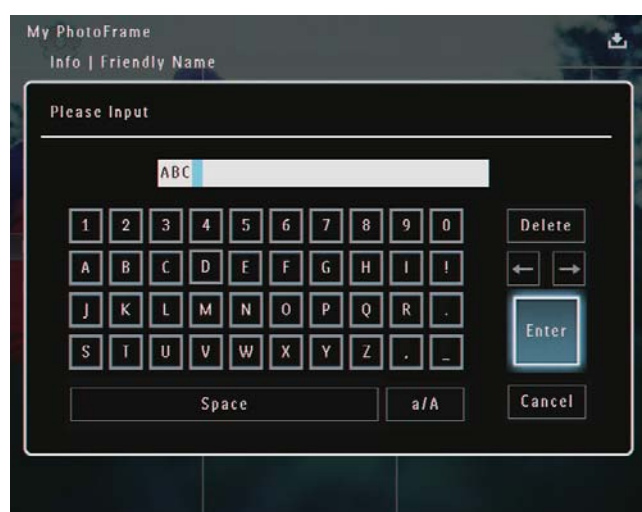

Przywracanie wszystkich domyślnych ustawień fabrycznych

- 1 Na ekranie głównym wybierz pozycję **[Settings]**, a następnie dotknij przycisku **OK**, aby potwierdzić.

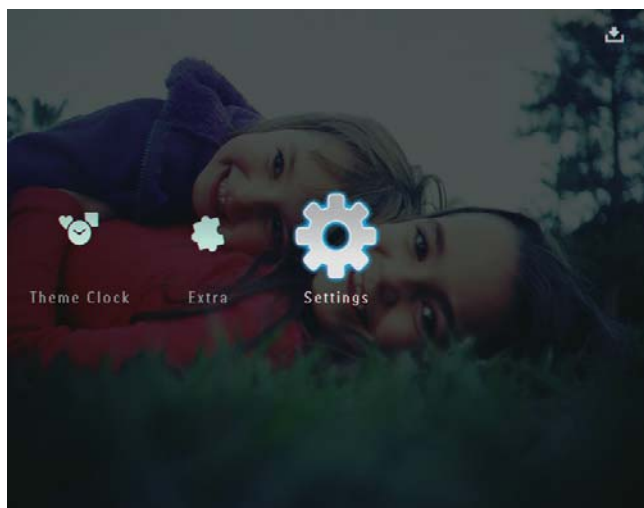

- 2 Wybierz pozycję **[Reset]**, a następnie dotknij przycisku **OK**, aby potwierdzić.
- 3 Wybierz pozycję **[Yes]**, a następnie dotknij przycisku **OK**, aby potwierdzić.

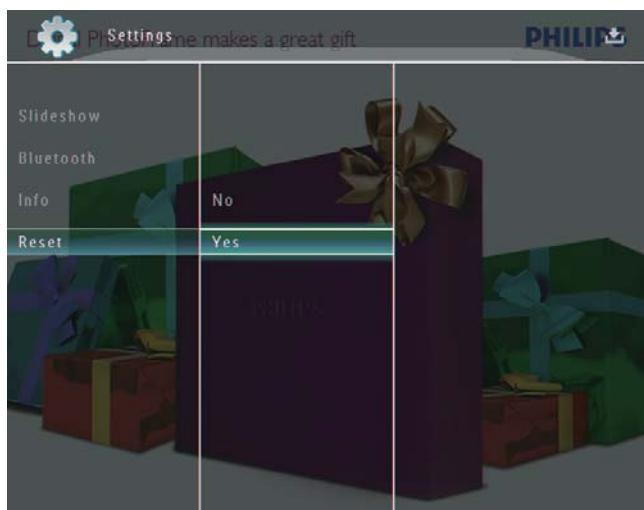

- ↳ Zostanie wyświetlony komunikat potwierdzenia.

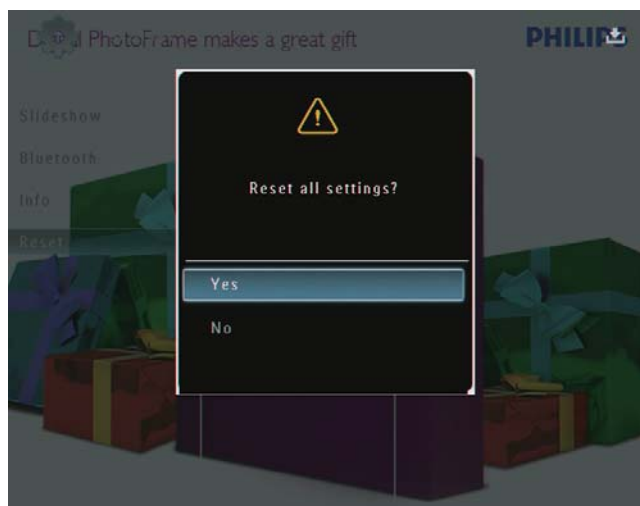

- 4 Wybierz pozycję **[Yes]**, a następnie dotknij przycisku **OK**, aby potwierdzić.
 - ↳ Wszystkie ustawienia w ramce PhotoFrame zostaną przywrócone do domyślnych ustawień fabrycznych.

10 Aktualizacja oprogramowania ramki PhotoFrame

Przestroga

- Podczas aktualizacji oprogramowania nie wyłączaj zasilania ramki PhotoFrame.

Pobierz najnowszą wersję oprogramowania ze strony www.philips.com/support, aby zaktualizować oprogramowanie ramki PhotoFrame. Wcześniejsze wersje oprogramowania nie są dostępne w Internecie.

- 1 Odwiedź stronę internetową www.philips.com/support.
- 2 Wyszukaj swoją ramkę PhotoFrame i przejdź do sekcji z oprogramowaniem.
- 3 Pobierz najnowszą wersję oprogramowania i zapisz ją w katalogu głównym karty SD.
- 4 Włóż kartę SD do gniazda ramki PhotoFrame.
- 5 Włączanie ramki PhotoFrame
 - ↳ Zostanie wyświetlony komunikat potwierdzenia.
- 6 Wybierz pozycję **[Yes]**, a następnie dotknij przycisku **OK**, aby potwierdzić.
 - ↳ Po zakończeniu aktualizacji oprogramowania ramka PhotoFrame uruchomi się ponownie.

11 Informacje o produkcie



Uwaga

- Informacje o produkcie mogą ulec zmianie bez powiadomienia.

Obraz i wyświetlacz

- Kąt widzenia: przy C/R > 10, 130° (w poziomie)/110° (w pionie)
- Czas działania przy ustawieniu jasności do 50%: 20000 godz.
- Proporcje obrazu: 4:3
- Rozdzielczość panelu: 800 x 600
- Jasność (typowo): 220 cd/m²
- Kontrast (typowy): 300:1
- Obsługiwane formaty zdjęć:
 - Zdjęcie JPEG (rozd. maks. 8000 x 6000 pikseli)
 - Zdjęcie w progresywnym formacie JPEG (rozd. maks. 1024 x 768 pikseli)

Funkcja wideo

- Obsługiwane formaty filmów: M-JPEG (*.avi/*.mov), MPEG-1 (*.mpg), MPEG-4 (*.avi/*.mov/*.mp4), H.263 (*.avi/*.mov)
- Wielkość filmów:
 - M-JPEG: ≤ 640 x 480
 - MPEG-1, MPEG-4: ≤ 720 x 576
 - H.263: ≤ 320 x 240
- Liczba klatek: ≤ 30 klatek/sekundę

Funkcja dźwięku

- Obsługiwany format dźwięku: MP3 (MPEG Audio Layer III)
- Szybkość kompresji: 16 ~ 320 kb/s
- Częstotliwość próbkowania: 8 ~ 48 kHz
- Moc wyjściowa głośnika (RMS): 2 x 0,8 W

Nośnik pamięci

- Pojemność pamięci wewnętrznej: 1 GB, pozwala na zapisanie do 1000 zdjęć o wysokiej rozdzielczości
- Typy kart pamięci:
 - Secure Digital (SD)
 - Secure Digital (SDHC)

- Karta Multimedia
- Karta Multimedia+
- Karta xD
- Memory Stick
- Memory Stick Pro
- Memory Stick Duo
- Memory Stick Pro Duo

- USB: pamięć flash USB

Połączenia

- USB: USB 2.0 Host, USB 2.0 Slave
- Bluetooth®: **Bluetooth** v2.0 + EDR, Class 2, tylko odbiornik

Wymiary

- Wymiary zestawu z podstawką (S x W x G): 220 x 188,1 x 120 mm
- Waga (jednostka centralna): 0,730 kg
- Przedział temperatury (podczas pracy): 0°C–40°C/32°F–104°F
- Przedział temperatury (podczas przechowywania): -10°C–60°C/14°F–140°F

Zasilanie

- Obsługiwane typy zasilania:
 - wbudowany akumulator
 - zasilanie sieciowe
- Wejściowe: 100–240 V ~ 50/60 Hz
- Wyjściowe: 12 V = 1,5 A
- Poziom efektywności: IV
- Średni pobór mocy: (urządzenie włączone) 4,5 W
- Wbudowany akumulator:
 - Producent: McNair New Power Co.,Ltd.
 - Numer modelu: MLP7010300
 - Dane techniczne: akumulator litowo-polimerowy 7,4V, 1500 mAh.
 - Czas działania: do 2 godzin
 - Czas ładowania:

Włączona	5 godz.
Wyłączona	2,5 godz.
W trybie gotowości	3 godz.

Akcesoria

- Zasilacz sieciowy
- Przewód USB do połączenia z komputerem

- Podstawka dokująca
- Skrócona instrukcja obsługi
- Płyta CD-ROM, a na niej:
 - Instrukcja obsługi
 - Program Philips PhotoFrame Manager

- Języki menu ekranowego: angielski, francuski, niemiecki, hiszpański, włoski, duński, holenderski, portugalski, rosyjski, chiński uproszczony

Udogodnienia

- Czytnik kart: wbudowany
- Obsługiwane formaty zdjęć:
 - Zdjęcie JPEG (rozd. maks. 8000 x 6000 pikseli)
 - Zdjęcie w progresywnym formacie JPEG (tylko rozdzielczość 1024 x 768 pikseli)
- Możliwość zmiany orientacji ekranu: automatyczna orientacja zdjęcia
- Przyciski i elementy sterujące: panel dotykowy, przycisk zasilania
- Tryb odtwarzania: przeglądanie w trybie pełnoekranowym, pokaz slajdów, przeglądanie w trybie miniatur
- Zarządzanie albumami: tworzenie, usuwanie, edycja, zmiana nazwy, porządkowanie, dodawanie do ulubionych
- Edycja zdjęć: kopiowanie, usuwanie, obracanie
- Efekty fotograficzne: czarno-biały, sepia
- Ustawienia pokazu slajdów: efekt przejścia, kolor tła, typ pliku, kolaż (z wielu zdjęć)
- Kolor tła ekranowego: czarny, biały, szary, automatycznie dopasowany, kolor promienny
- Możliwości konfiguracji: regulacja jasności, język, stan, przypomnienie, włączanie i wyłączanie dźwięku, ustawianie godziny i daty, włączanie i wyłączanie zegara, automatyczne włączanie i wyłączanie, pokaz slajdów
- Stan systemu: wersja oprogramowania sprzętowego, ilość wolnego miejsca
- Obsługa Plug & Play: Windows Vista, Windows XP lub nowszy, Mac OS X 10.4 lub nowszy
- Zgodność z przepisami: C-Tick, CCC, CE, GOST, PSB, Switzerland
- Pozostałe udogodnienia: zgodność z blokadą Kensington

12 Najczęściej zadawane pytania

Czy ekran LCD jest ekranem dotykowym?

Ekran LCD nie jest ekranem dotykowym.

Po włączeniu ramki PhotoFrame można ją obsługiwać za pomocą panelu dotykowego znajdującego się na panelu przednim.

Czy można wykorzystać ramkę PhotoFrame do usunięcia zdjęć z karty pamięci?

Tak, urządzenie obsługuje funkcję usuwania zdjęć z zewnętrznych urządzeń, takich jak karta pamięci. Upewnij się, że funkcja usuwania jest włączona w karcie pamięci umieszczonej w ramce PhotoFrame.

Dlaczego moja ramka PhotoFrame nie wyświetla niektórych zdjęć?

- Ramka PhotoFrame wyświetla tylko zdjęcia JPEG (o rozdzielczości do 8000 x 6000 pikseli) oraz zdjęcia w progresywnym formacie JPEG (o rozdzielczości do 1024 x 768 pikseli).
- Upewnij się, że zdjęcia nie są uszkodzone.

Dlaczego moja ramka PhotoFrame nie odtwarza wszystkich filmów?

- Ramka PhotoFrame odtwarza większość filmów nagranych za pomocą cyfrowych aparatów fotograficznych w formacie M-JPEG (*.avi / *.mov), MPEG-1 (*.mpg), MPEG-4 (*.avi / *.mov / *.mp4), H.263 (*.avi / *.mov). Podczas odtwarzania niektórych filmów w ramce PhotoFrame mogą występować problemy ze zgodnością. Przed odtworzeniem tych filmów należy upewnić się, że ich format jest obsługiwany przez ramkę PhotoFrame.
- Sprawdź, czy wielkość plików wideo jest odpowiednia dla posiadanej ramki

PhotoFrame (szczegółowe informacje można znaleźć w części „Informacje o produkcie” w instrukcji obsługi).

- Sprawdź, czy pliki wideo nie są uszkodzone.

Dlaczego moja ramka PhotoFrame nie odtwarza filmów wideo, mimo, że można je odtwarzać w trybie [Browse] i były one odtwarzane wcześniej?

Sprawdź, czy nie została włączona opcja [Slideshow Photo Only].

Odtwarzanie filmów w trybie pokazu slajdów:

1. W trybie pokazu slajdów dotknij przycisku .
2. W wyświetlonym menu opcji wybierz pozycję [Slideshow Photo Only].

3. Na wyświetlonym komunikacie wybierz pozycję [No], a następnie dotknij przycisku OK, aby potwierdzić.

Od tej pory można wyświetlać te pliki wideo w pokazie slajdów.

Dlaczego moja ramka PhotoFrame nie wyświetla wszystkich plików muzycznych?

Ramka PhotoFrame obsługuje tylko pliki muzyczne w formacie MP3 (MPEG Audio Layer III). Upewnij się, że pliki muzyczne w formacie MP3 (MPEG Audio Layer III) nie są uszkodzone.

Dlaczego moja ramka PhotoFrame nie przełącza się w tryb automatycznego wyłączenia po jego ustawieniu?

Sprawdź, czy ustawiono prawidłowo aktualną godzinę, godzinę automatycznego wyłączenia i godzinę automatycznego włączenia. Ramka PhotoFrame automatycznie wyłączy wyświetlacz dokładnie o godzinie automatycznego wyłączenia. Jeśli w danym dniu ustawiona godzina już minęła, urządzenie wyłączy się samoczynnie o tej godzinie w dniu następnym.

Czy mogę zwiększyć rozmiar pamięci, aby przechowywać więcej zdjęć w ramce PhotoFrame?

Nie. Wewnętrzna pamięć ramki PhotoFrame jest stała i nie może być rozszerzana. Można jednak przeglądać różne zestawy zdjęć, korzystając z różnych urządzeń pamięci podłączonych do ramki PhotoFrame.

Ramka PhotoFrame jest włączona, ale nie reaguje na polecenia. Co mogę zrobić?

Sprawdź, czy ramka PhotoFrame jest włączona. Następnie zresetuj system, naciskając szpilką przycisk **RESET** znajdujący się z tyłu urządzenia.

13 Dodatek

Wysłanie zdjęć z telefonu komórkowego za pośrednictwem połączenia Bluetooth



Uwaga

- Sprawdź, czy połączenie **Bluetooth** w telefonie komórkowym jest włączone.
- Sprawdź, czy połączenie **Bluetooth** w ramce PhotoFrame jest włączone.
- Szczegółowa procedura operacji może różnić się w zależności od modelu telefonu komórkowego.

W telefonie komórkowym:

- 1** Wybierz zdjęcia, które chcesz przesłać do ramki PhotoFrame.
- 2** Wybierz Kolejno: [Send] > [Bluetooth], a następnie potwierdź wybór:
 - ↳ W ramce Philips PhotoFrame rozpocznie się wyszukiwanie.
- 3** Jeśli wymagany jest kod PIN, wprowadź kod PIN ramki PhotoFrame (domyślnie: 0000).
- 4** Wybierz pozycję [Send], a następnie potwierdź wybór:
 - ↳ Wybrane zdjęcia zostaną przesłane do ramki PhotoFrame i zapisane w albumie **Bluetooth**.

14 Słowniczek

B

Blokada Kensington

Kensington Security Slot (również K-Slot lub blokada Kensington). Rodzaj zabezpieczenia przed kradzieżą. Składa się z niewielkiego, wzmocnionego otworu w obudowie większości niewielkich lub przenośnych urządzeń komputerowych lub elektronicznych, szczególnie kosztownych i lekkich, takich jak laptopy, monitory komputerowe, komputery stacjonarne, konsole do gier lub projektory wideo. Dzięki niemu można przypinać te urządzenia do innych cięższych przedmiotów za pomocą specjalnej linki stalowej, najczęściej firmy Kensington.

Bluetooth®

Bluetooth® to protokół łączności bezprzewodowej krótkiego zasięgu, którego zadaniem jest umożliwienie wymiany informacji i aplikacji między urządzeniami przenośnymi bez obawy o kable i niezgodność interfejsów. Nazwa pochodzi od imienia króla Wikingów, który zjednoczył Danię. Działa przy częstotliwości 2,4 GHz. Więcej informacji można znaleźć na stronie bluetooth.com.

J

JPEG

Bardzo powszechny format cyfrowych obrazów nieruchomych. System kompresji danych obrazów nieruchomych, zaproponowany przez grupę Joint Photographic Expert Group, który charakteryzuje się małym spadkiem jakości obrazu pomimo jego wysokiego współczynnika kompresji. Pliki rozpoznawane są na podstawie ich rozszerzenia: „.jpg” lub „.jpeg”.

K

Karta MMC

MultiMedia Card. Karta pamięci flash umożliwiająca przechowywanie danych cyfrowych do telefonów komórkowych, palmtopów i innych urządzeń przenośnych. Karta wykorzystuje pamięć flash przy odczytywaniu/zapisywaniu z i do aplikacji lub modułów pamięci ROM (ROM-MMC) (to ostatnie zastosowanie jest szczególnie popularne w przypadku palmtopów).

Karta SD

Karta pamięci Secure Digital. Karta pamięci flash służąca do przechowywania plików cyfrowych dla aparatów cyfrowych, telefonów komórkowych i palmtopów. Karty SD mają identyczne wymiary jak karty MultiMediaCard (MMC), czyli 32 x 24 mm, ale są nieznacznie grubsze (2,1 mm w por. z 1,4 mm). Czytniki kart SD obsługują oba formaty. Dostępne są karty o pojemności do 4 GB.

Karta xD

EXtreme Digital Picture Card. Karta pamięci flash używana w aparatach cyfrowych.

kb/s

Kilobity na sekundę. System mierzenia przepływności cyfrowej, który jest często stosowany w przypadku wysoce skompresowanych formatów, takich jak AAC, DAB, MP3 itp. Ogólnie oznacza to, że im większa ilość, tym lepsza jakość.

M

Memory Stick

Memory Stick. Karta pamięci flash służąca do przechowywania plików cyfrowych w aparatach, kamerach wideo i innych urządzeniach przenośnych.

Miniatura

Miniatura to pomniejszona wersja obrazu stosowana w celu ułatwienia jego rozpoznania. Miniatury pełnią tę samą rolę dla obrazów, co indeks normalnego tekstu dla słów.

Motion JPEG

Motion JPEG (M-JPEG) jest potoczną nazwą formatów multimedialnych, w których każda klatka obrazu lub obszar z przeplotem danej sekwencji wideo w postaci cyfrowej jest osobno kompresowana jako obraz JPEG. Jest on często używany w urządzeniach przenośnych, takich jak cyfrowe aparaty fotograficzne.

MP3

Format pliku z systemem kompresji danych dźwiękowych. MP3 to skrót od nazwy Motion Picture Experts Group 1 (lub MPEG-1) Audio Layer 3. Zastosowanie formatu MP3 pozwala umieścić na jednej płycie CD-R lub CD-RW około 10 razy więcej danych niż zawiera zwykła płyta CD.

W

Współczynnik kształtu

Współczynnik kształtu odnosi się do stosunku długości do wysokości ekranów telewizyjnych. Współczynnik dla standardowego telewizora wynosi 4:3, zaś dla telewizora o wysokiej rozdzielczości lub szerokoekranowego — 16:9. Pole z literą pozwala na oglądanie obrazu z szerszej perspektywy na standardowym ekranie o współczynniku 4:3.

