

Altid klar til at hjælpe

Registrer dit produkt, og få support på
www.philips.com/support



HTB5520
HTB5550
HTB5580

Brugervejledning

PHILIPS

Indholdsfortegnelse

1	Vigtigt	2
	Sikkerhed	2
	Vedligeholdelse af dit produkt	3
	Omsorg for miljøet	3
	3D og sundhedsfare	3

2	Din hjemmebiograf	4
	Hovedenhed	4
	Fjernbetjening	5
	Stik	6
	Trådløs boks (modtager)	7

3	Tilslut og konfigurér	7
	Tilslut højttalere	7
	Parring af baghøjttalere	8
	Tilslutning til TV	9
	Tilslut lyd fra TV og andre enheder	10
	Konfigurér højttalere	11
	Konfigurér EasyLink (HDMI-CEC)	11
	Tilslut og konfigurér et hjemmenetværk	12

4	Brug af din hjemmebiograf	14
	Adgang til startmenuen	14
	Auto play	14
	Diske	14
	Afspil lyd via Bluetooth	16
	Tilslut Bluetooth via NFC	17
	Datafiler	17
	USB-lagerenheder	18
	Indstillinger for lyd, video og billede	19
	Radio	20
	Ekstern lydenhed	21
	Gennemse Smart TV	21
	Stream multimedier via Miracast	22
	Gennemse PC via DLNA	23
	Vælg lyd	25

5	Ændring af indstillinger	26
	Sprogindstillinger	26
	Billed- og videoindstillinger	27
	Lydindstillinger	27
	Børnesikringsindstillinger	27
	Displayindstillinger	27
	Energibesparende indstillinger	28
	Højttalerindstillinger	28
	Gendan standardindstillinger	28

6	Opdater software	29
	Kontroller softwareversion	29
	Opdater softwaren via USB	29
	Opdater softwaren via internettet	30

7	Produktspecifikationer	30
----------	-------------------------------	----

8	Fejlfinding	35
----------	--------------------	----

9	Meddelelse	38
	Copyright	38
	Open source-software	38
	Overholdelse	38

10	Sprogkode	39
-----------	------------------	----

11	Indeks	40
-----------	---------------	----

1 Vigtigt

Sørg for at læse og forstå alle instruktioner, før du anvender produktet. Hvis der opstår skader, fordi instruktionerne ikke har været fulgt, gælder garantien ikke.

Sikkerhed

Risiko for elektrisk stød eller brand!

- Udsæt aldrig produktet eller tilbehøret for regn eller vand. Anbring aldrig væskebeholdere, f.eks. vaser, i nærheden af produktet. Hvis der spildes væsker på eller i produktet, skal du øjeblikkeligt afbryde det fra stikkontakten. Kontakt Philips Kundeservice for at få produktet undersøgt før brug.
- Anbring aldrig produktet eller tilbehøret i nærheden af åben ild eller andre varmekilder, herunder direkte sollys.
- Indsæt aldrig genstande i ventilationsristene eller andre åbninger på produktet.
- Hvis netstikket eller et apparatstik bruges til at afbryde enheden, skal disse kunne betjenes nemt.
- Batterier (installeret batteripakke eller batterier) må ikke udsættes for ekstrem varme fra f.eks. sol, ild eller lignende.
- Tag stikket til produktet ud af stikkontakten under tordenvejr.
- Når du tager ledningen ud, skal du altid holde i stikket, aldrig i ledningen.

Risiko for kortslutning eller brand!

- Før du tilslutter produktet til en stikkontakt, skal du sikre dig, at strømspændingen svarer til den værdi, der er anført bag på produktet. Tilslut aldrig produktet til stikkontakten, hvis det ikke har den samme spænding.

Risiko for skade eller beskadigelse af hjemmebiografen!

- Benyt udelukkende det medfølgende vægmonteringsbeslag til vægmonterbare produkter. Fastgør vægbeslaget til en væg, der kan bære den samlede vægt af produktet og vægbeslaget. Koninklijke Philips N.V. er ikke ansvarlig for forkert vægmontering, der resulterer i ulykker eller skader på personer eller ting.
- Benyt kun de medfølgende standere til højttalerne. Gør standerne godt fast til højttalerne. Placer de samlede standere på flade, lige overflader, som understøtter højttalerens og standerens samlede vægt.
- Placer aldrig produktet eller andre genstande på strømledningerne eller på andet elektrisk udstyr.
- Hvis produktet transporteres ved temperaturer under 5 °C, skal produktet udpakkes, og du skal vente, indtil dets temperatur svarer til rumtemperaturen, før du slutter det til stikkontakten.
- Både synlig og usynlig laserstråling i åben tilstand. Undgå at blive udsat for stråling.
- Rør ikke ved diskens optiske linse i diskrummet.
- Dele af dette produkt kan være lavet af glas. Vær forsigtig for at undgå personskaade og beskadigelse af produktet.

Risiko for overophedning!

- Installer aldrig produktet på et indelukket sted. Sørg altid for en afstand på mindst 10 cm hele vejen rundt om produktet til ventilation. Sørg for, at gardiner eller andre genstande ikke dækker ventilationshullerne på produktet.

Risiko for forurening!

- Bland ikke batterier (gamle og nye eller brunstens- og alkalinebatterier osv.).
- Der kan opstå eksplosionsfare, hvis batterierne sættes forkert i. Udskift kun med samme eller tilsvarende type.
- Tag batterierne ud, når de er brugt op, eller hvis fjernbetjeningen ikke skal bruges i længere tid.

- Batterier indeholder kemiske stoffer og bør derfor altid bortskaffes på forsvarlig vis.

Risiko for slugning af batterier!

- Produktet/fjernbetjeningen kan indeholde et batteri af mønt/knapcelletypen, som kan sluges. Opbevar altid batteriet utilgængeligt for børn! Hvis det sluges, kan batteriet medføre svære skader eller død. Der kan opstå alvorlige indvendige forbrændinger inden for to timer.
- Hvis du har mistanke om, at et batteri er blevet slugt eller kommet ind i kroppen, skal du øjeblikkeligt søge lægehjælp.
- Når du skifter batterierne, skal du altid holde nye og brugte batterier uden for børns rækkevidde. Sørg for, at batterirummet er lukket ordentligt, efter du har udskiftet batteriet.
- Hvis batterirummet ikke kan lukkes ordentligt, skal du stoppe med at bruge produktet. Hold det uden for børns rækkevidde, og kontakt producenten.



Dette er et KLASSE II-apparat med dobbelt isolering og uden beskyttende jording.

Vedligeholdelse af dit produkt

- Læg ikke andre objekter end diske i diskskuffen.
- Læg ikke bulede eller knækkede diske i diskskuffen.
- Fjern diske fra diskskuffen, hvis du ikke regner med at benytte produktet igennem længere tid.
- Benyt kun mikrofiberklude til at rengøre produktet med.

Omsorg for miljøet



Dit produkt er udviklet og fremstillet med materialer og komponenter af høj kvalitet, som kan genbruges.



Når et produkt er forsynet med dette symbol med en overkrydset affaldsspand på hjul, betyder det, at produktet er omfattet af EU-direktiv 2002/96/EC. Undersøg reglerne for dit lokale indsamlingssystem for elektriske og elektroniske produkter.

Følg de lokale regler, og bortskaf ikke dine udtjente produkter sammen med almindeligt husholdningsaffald.

Korrekt bortskaffelse af udtjente produkter er med til at forhindre negativ påvirkning af miljø og helbred.



Dit produkt indeholder batterier, som er omfattet af EU-direktivet 2006/66/EC, og som ikke må bortskaffes sammen med almindeligt husholdningsaffald.

Undersøg venligst de lokale indsamlingsregler for batterier, da korrekt bortskaffelse er med til at forhindre negativ påvirkning af miljø og helbred.

3D og sundhedsfare

- Hvis du eller din familie er disponerede for epilepsi eller fotosensitive anfald, skal du konsultere en læge, før du udsætter dig selv for blinkende lyskilder, hurtige billedsekvenser eller 3D-visning.

- For at undgå ubehag som f.eks. svimmelhed, hovedpiner eller desorientering anbefaler vi ikke, at man ser 3D i længere tid ad gangen. Hvis du oplever ubehag, skal du stoppe med at se 3D, vente et stykke tid og ikke foretage dig noget, der potentielt kan være farligt (f.eks. bilkørsel), før symptomerne er forsvundet. Hvis symptomerne fortsætter, skal du ikke fortsætte med at se 3D, før du har konsulteret en læge.
- Forældre bør overvåge deres børn under visning af 3D og sikre, at de ikke oplever nogle af de ovennævnte former for ubehag. Det frarådes, at børn under seks år ser 3D, da deres syn endnu ikke er fuldt udviklet.

2 Din hjemmebiograf

Tillykke med dit køb, og velkommen til Philips! Hvis du vil have fuldt udbytte af den support, som Philips tilbyder (f.eks. meddelelse om opgradering af produktsoftware), skal du registrere dit produkt på www.philips.com/welcome.

Hovedenhed

Dette afsnit indeholder en oversigt over hovedenheden.

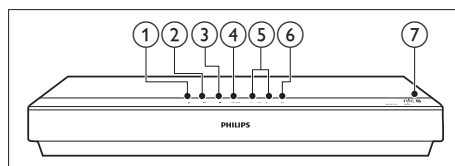

- ① ▲ (Åbn/Luk)
Åbn eller luk diskskuffen.
- ② ►|| (Afspil/Pause)
Start, pause eller genoptag afspilning.
- ③ ■ (Stop)
Stop afspilningen.
- ④ SOURCE
Vælg en lyd-, video- eller radiokilde eller Bluetooth-tilstand til hjemmebiografen.
- ⑤ ◀ +/- (Lydstyrke)
Øg eller reducer lydstyrken.
- ⑥ ⏻ (Standby-Til)
Tænd for hjemmebiografen eller sætter den på standby.
- ⑦ NFC mærke
Berør mærket med den NFC-aktiverede enhed for at få Bluetooth-tilslutning.

Fjernbetjening

Dette afsnit indeholder en oversigt over fjernbetjeningen.

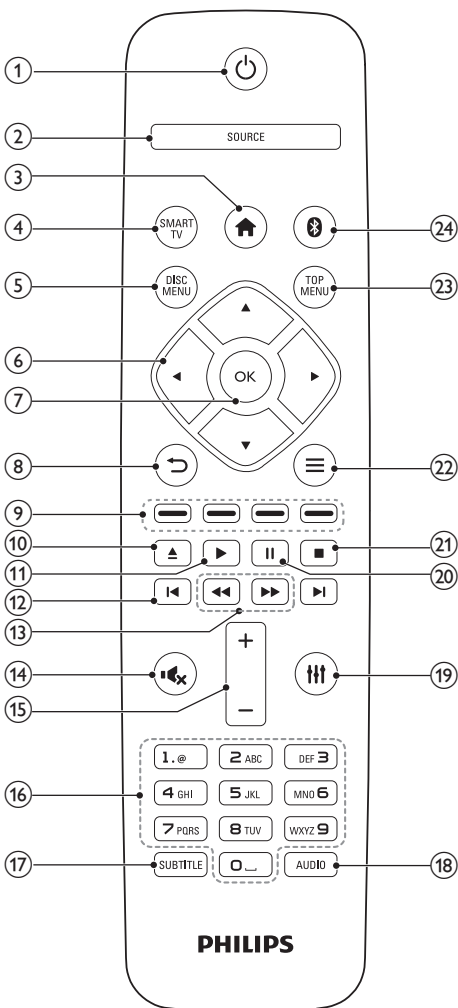

1 (Standby-Til)

- Tænd for hjemmebiografen eller sætter den på standby.
- Når EasyLink er aktiveret, kan du trykke på tasten og holde den inde i tre sekunder for at sætte alle tilsluttede

HDMI CEC-kompatible enheder på standby.

2 SOURCE

Vælg en kilde: Radio/HDMI ARC/AUX/OPTICAL/COAXIAL/AUDIO IN til hjemmebiografen.

3 (Hjem)

Åbn startmenuen.

4 SMART TV

Få adgang til online Smart TV-tjeneste.

5 DISC MENU

- Skift til diskkilde.
- Åbn eller luk diskmenuen eller pop-up-menuen under afspilning af en disk.

6 Navigationsknapper

- Naviger i menuerne.
- I radiotilstand skal du trykke på højre eller venstre for at starte automatisk søgning.
- I radiotilstand skal du trykke på op og ned for at indstille radiofrekvensen.

7 OK

Bekræft en indtastning eller et valg.

8 ↶

- Gå tilbage til det forrige skærmbillede.
- Tryk på knappen, og hold den inde i radiotilstand for at slette forudindstillede radiostationer.

9 Farveknapper

Vælg opgaver eller indstillinger for Blu-ray-diske.

10 ▲ (Åbn/Luk)

Åbn eller luk diskskuffen.

11 ► (Afspilning)

Start eller genoptag afspilningen.

12 ◀ / ▶ (Forrige/Næste)

- Spring til det forrige eller næste spor, kapitel eller fil.
- Vælg en forudindstillet radiostation i radiotilstand.

- 13 **◀◀ / ▶▶ (Hurtigt tilbage / Hurtigt frem)**
Søg frem eller tilbage. Tryk flere gange for at ændre søgehastigheden.
- 14 **🔇 (Lydløs)**
Deaktiver/aktiver lyden.
- 15 **+/- (Lydstyrke)**
Øg eller reducer lydstyrken.
- 16 **Alfanumeriske knapper**
Indtast værdier eller bogstaver (med en SMS-lignende indtastningsmetode).
- 17 **SUBTITLE**
Vælg et undertekstsprog for video.
- 18 **AUDIO**
Vælg et lydprog eller en kanal.
- 19 **III**
Åbn eller luk lydindstillingerne.
- 20 **II (Pause)**
Sæt afspilning på pause.
- 21 **■**
Stop afspilningen.
- 22 **☰**
 - Få adgang til flere funktioner, når du afspiller fra en disk eller en USB-lagerenhed.
 - Indstiller en radiostation i radiotilstand.
- 23 **TOP MENU**
Åbn hovedmenuen på en disk.
- 24 **📶**
Skift til Bluetooth-tilstand.

Stik

Dette afsnit indeholder en oversigt over de tilgængelige tilslutninger på din hjemmebiograf.

Tilslutninger på forsiden

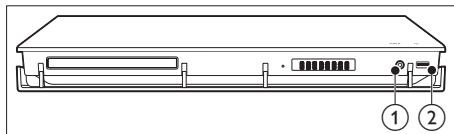

- 1 **AUDIO IN**
Lydininput fra en eksterm enhed, f.eks. en MP3-afspiller (3,5 mm stik).
- 2 **↔ (USB)**
 - Lyd-, video- eller billedinput fra en USB-lagringseenhed.
 - Tilslut en USB-lagerenhed for at leje videoer på nettet eller for at få adgang til BD-Live.

Stik på bagsiden

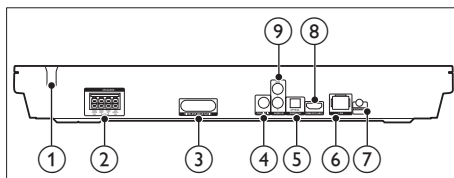

- 1 **AC MAINS**
Fast vekselstrømskabel.
- 2 **SPEAKERS**
Tilslut de medfølgende højttalere og subwooferen.
- 3 **Trådløs transmitter**
Send trådløst lydsignal til baghøjttalerne vha. den medfølgende trådløse boks (modtager).
- 4 **COAXIAL IN**
Tilslut koaksiallydudgangen på TV'et eller en digital enhed.
- 5 **DIGITAL IN-OPTICAL**
Tilslut den optiske lydudgang på TV'et eller en digital enhed.
- 6 **LAN**
Tilslut LAN-indgangen på et bredbåndsmodem eller en router.

- ⑦ **FM ANTENNA**
Tilslut til den medfølgende FM-antenne.
- ⑧ **HDMI OUT (ARC)**
Tilslut HDMI-indgangen på TV'et.
- ⑨ **AUDIO IN-AUX**
Tilslut den analoge lydudgang på TV'et eller en analog enhed.

Trådløs boks (modtager)

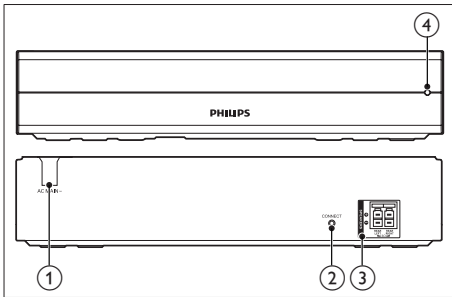

- ① **AC MAINS**
Fast vekselstrømskabel.
- ② **CONNECT (tilslut)**
Tryk på parringstilstanden, og hold den nede for baghøjtalerne og hovedenheden.
- ③ **Baghøjtalerstik**
Tilslut baghøjtalerne.
- ④ **Trådløs indikator**
 - Under trådløs parring mellem baghøjtalerne og hjemmebiografen blinker indikatoren hurtigere.
 - Når parringen lykkes, lyser indikatoren konstant.
 - Når parringen mislykkes, blinker indikatoren langsommere.

3 Tilslut og konfigurer

Dette afsnit hjælper dig med at tilslutte din hjemmebiograf til et TV og andre enheder og derefter med at konfigurere det. Yderligere oplysninger om grundlæggende tilslutninger til hjemmebiografen og tilbehøret findes i lynvejledningen.

Bemærk

- Du kan finde produktoplysninger og forsyningsdata på mærkepladen på siden eller i bunden af produktet.
- Sørg for, at strømmen til det pågældende udstyr er afbrudt, inden det tilsluttes, eller tilslutninger ændres.

Tilslut højttalere

Højtalerkablerne er farvekodede for at gøre tilslutningen nem. Du slutter en højttaler til din hjemmebiograf ved at matche farven på højtalerkablet til farven på stikket.

Placering af højttalere spiller en vigtig rolle, når det drejer sig om at konfigurere surround-lyd. Du får den bedste effekt ved placere højttalerne med retning mod siddepositionen og placere højttalerne tæt på dit øreniveau (når du sidder ned).

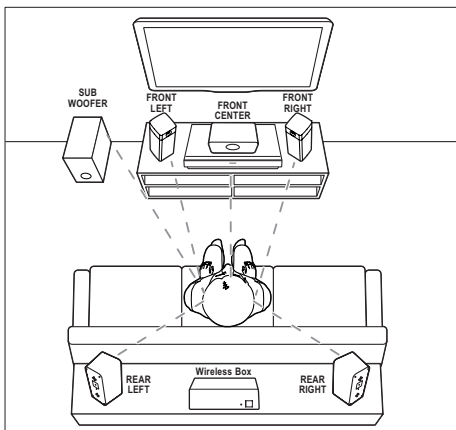

* De faktiske højttalerformer kan være anderledes end ovenstående illustration.

Bemærk

- Surround-lyd afhænger af faktorer som f.eks. lokalets form og størrelse, væg- og loftsmateriale, vinduer og reflekterende overflader samt højttalernes akustik. Eksperimenter med placeringen af højttalerne, så den bliver så optimal som muligt.

Følg disse generelle retningslinjer for placering af højttalere.

- 1** Siddeposition:
Midten af dit lytteområde.
- 2 FRONT CENTER** (front, midt i) højttaler:
Placer centerhøjttaleren umiddelbart foran siddepositionen, enten over eller under TV'et.
- 3 FRONT LEFT** (front, til venstre) og **FRONT RIGHT** (front, til højre) højttalere:
Placer venstre og højre højttaler foran og i samme afstand fra centerhøjttaleren. Sørg for, at venstre højttaler, højre højttaler og centerhøjttaleren har lige stor afstand til din siddeposition.
- 4 REAR LEFT** (bag, til venstre) og **REAR RIGHT** (bag, til højre) højttalere:
Placer den venstre og den højre baghøjttaler (surround) til venstre og højre for din siddeposition, enten på linje med eller lidt bag den.



- 5 SUBWOOFER** (subwoofer):
Anbring subwooferen mindst en meter til venstre eller højre for TV'et. Den skal stå mindst 10 centimeter fra væggen.
- 6 Trådløs boks (modtager):**
Placer den trådløse boks mellem baghøjttalerne til kabelforbindelse.

Parring af baghøjttalere

Første gang, der oprettes forbindelse, skal baghøjttalerne parres med hjemmebiografen via den medfølgende trådløse boks (modtager).

Det skal du bruge

- Slut baghøjttalerne (venstre og højre) til den medfølgende trådløse boks (modtager), og sørg for at slutte de farvede højttalerkabler til stikkene.
- Slut den trådløse boks til vekselstrøm for at tænde den.

- 1** Tryk på **CONNECT** (tilslut), og hold den nede på den trådløse boks i 5 sekunder.
↳ Indikatoren foran på den trådløse boks blinker hurtigt i 30 sekunder. Gennemfør følgende trin inden for 30 sekunder.
- 2** I status for startmenuen (tryk på ) skal du trykke på  (blå knap) på fjernbetjeningen og holde den nede, indtil **PAIRING** (PARRING) blinker på hjemmebiografens display.
↳ Hvis parringen lykkes, vises **PAIRED** (PARRET), og indikatoren på den trådløse boks lyser.
↳ Hvis parringen mislykkes, vises **FAILED** (MISLYKKEDES), og indikatoren på den trådløse boks blinker langsommere. Gentag ovenstående trin for at gentilslutte baghøjttalerne.

Tilslutning til TV

Tilslut din hjemmebiograf til et TV for at se videoer. Du kan lytte til lyden fra TV-programmer via hjemmebiografens højttalere. Brug den bedste tilslutningsmulighed på din hjemmebiograf og dit TV.

Valgmulighed 1: Opret tilslutning til TV'et via HDMI (ARC)

Video i bedste kvalitet

Din hjemmebiograf understøtter HDMI-version med ARC (Audio Return Channel). Hvis dit TV er HDMI ARC-kompatibelt, kan du høre TV-lyd via din hjemmebiograf vha. et enkelt HDMI-kabel.

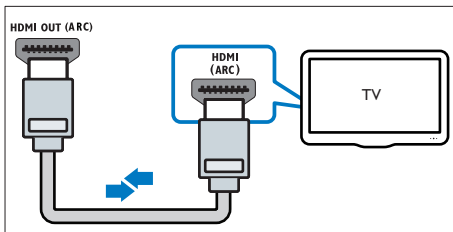

- 1 Brug et High Speed HDMI-kabel til at slutte **HDMI OUT (ARC)**-stikket på hjemmebiografen til **HDMI ARC**-stikket på dit TV.
 - **HDMI ARC**-stikket på TV'et kan være mærket på en anden måde. Du kan finde flere oplysninger i brugervejledningen til dit TV.
- 2 Slå HDMI-CEC til på dit TV. Du kan finde flere oplysninger i brugervejledningen til dit TV.
 - HDMI-CEC er en funktion, der gør det muligt at betjene CEC-kompatible enheder, der er tilsluttet via HDMI, med en enkelt fjernbetjening, f.eks. lydstyrken for både TV'et og hjemmebiografen. (se 'Konfigurer EasyLink (HDMI-CEC)' på side 11)

- 3 Hvis du ikke kan høre TV-lyden via hjemmebiografen, skal du konfigurere lyden manuelt. (se 'Konfigurer lyd' på side 12)

Valgmulighed 2: Tilslut til TV'et via standard-HDMI

Video i bedste kvalitet

Hvis dit TV ikke er HDMI ARC-kompatibelt, skal du tilslutte hjemmebiografen til TV'et via standard HDMI.

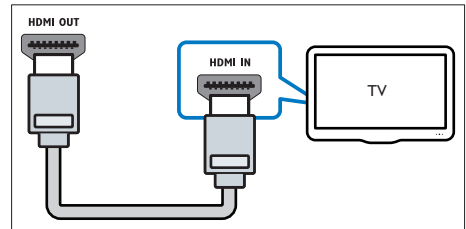

- 1 Brug et High Speed HDMI-kabel til at slutte **HDMI OUT (ARC)**-stikket på hjemmebiografen til **HDMI**-stikket på dit TV.
- 2 Tilslut et lyd kabel for at høre TV-lyden gennem din hjemmebiograf (se 'Tilslut lyd fra TV og andre enheder' på side 10).
- 3 Slå HDMI-CEC til på dit TV. Du kan finde flere oplysninger i brugervejledningen til dit TV.
 - HDMI-CEC er en funktion, der gør det muligt at betjene CEC-kompatible enheder, der er tilsluttet via HDMI, med en enkelt fjernbetjening, f.eks. lydstyrken for både TV'et og hjemmebiografen. (se 'Konfigurer EasyLink (HDMI-CEC)' på side 11)
- 4 Hvis du ikke kan høre TV-lyden via hjemmebiografen, skal du konfigurere lyden manuelt. (se 'Konfigurer lyd' på side 12)



Bemærk

- Hvis dit TV har et DVI-stik, kan du bruge en HDMI/DVI-adapter til at tilslutte hjemmebiografen til TV'et. Det er muligt, at ikke alle funktionerne er tilgængelige.

Tilslut lyd fra TV og andre enheder

Afspil lyden fra TV'et eller andre enheder via din hjemmebiografers højttalere.

Brug den bedste tilslutningsmulighed på dit TV, din hjemmebiograf og andre enheder.



Bemærk

- Når din hjemmebiograf og dit TV er forbundet via HDMI ARC, er der ikke brug for en lydtilslutning (se 'Valgmulighed 1: Opret tilslutning til TV'et via HDMI (ARC)' på side 9).

Valgmulighed 1: Tilslut lyden via et digitalt optisk kabel

Lyd i bedste kvalitet

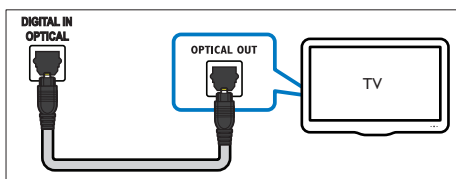

- 1 Brug et optisk kabel til at slutte **OPTICAL**-stikket på hjemmebiografen til **OPTICAL OUT**-stikket på dit TV eller en anden enhed.
 - Stikket til det digitale optiske stik kan være mærket med **SPDIF** eller **SPDIF OUT**.

Valgmulighed 2: Tilslut lyden via et digitalt koaksialkabel

Lyd i god kvalitet

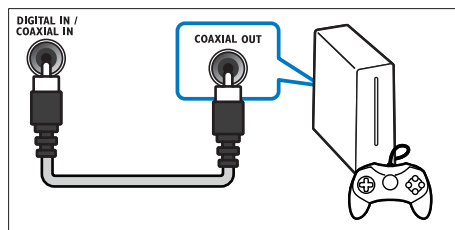

- 1 Brug et koaksialkabel til at slutte **COAXIAL**-stikket på hjemmebiografen til **COAXIAL/DIGITAL OUT**-stikket på dit TV eller en anden enhed.
 - Stikket til det digitale koaksiale stik kan være mærket med **DIGITAL AUDIO OUT**.

Valgmulighed 3: Tilslut lyden via analoge lyd kabler

Lyd i almindelig kvalitet

- 1 Brug et analogt kabel til at slutte **AUX**-stikkene på hjemmebiografen til **AUDIO OUT**-stikkene på dit TV eller en anden enhed.

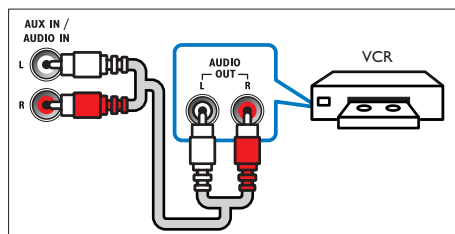

Konfigurer højttalere

Konfigurer højttalerne manuelt for at opleve tilpasset surroundlyd.

Inden du starter

Foretag de nødvendige tilslutninger som beskrevet i lynhåndbogen, og skift TV'et til den korrekte kilde for din hjemmebiograf.

- 1 Tryk på **⬆** (Hjem).
- 2 Vælg **[Opsæt]**, og tryk derefter på **OK**.
- 3 Vælg **[Lyd] > [Højttalerops.]**.
- 4 Indtast afstanden for hver højttaler, lyt derefter til testtonerne, og juster lydstyrken. Eksperimenter med højttalerpositionerne for at nå frem til den perfekte løsning.

Konfigurer EasyLink (HDMI-CEC)

Hjemmebiografen understøtter Philips EasyLink, der anvender HDMI CEC-protokollen (Consumer Electronics Control). EasyLink-kompatible enheder, der er tilsluttet via HDMI, kan betjenes med en enkelt fjernbetjening.

Bemærk

- HDMI-CEC er kendt under mange navne, alt efter producent. Du kan få oplysninger om din enhed i brugervejledningen til enheden.
- Philips kan ikke garantere for 100 % interkompatibilitet med alle HDMI CEC-enheder.

Inden du starter

- Tilslut din hjemmebiograf til den HDMI-CEC-kompatible enhed via en HDMI-forbindelse.
- Foretag de nødvendige tilslutninger som beskrevet i lynhåndbogen, og skift TV'et til den korrekte kilde for din hjemmebiograf.

Aktiver EasyLink

- 1 Tryk på **⬆** (Hjem).
- 2 Vælg **[Opsæt]**, og tryk derefter på **OK**.
- 3 Vælg **[EasyLink] > [EasyLink] > [Til]**.
- 4 Aktiver HDMI CEC-kontrol på TV'et og andre tilsluttede enheder. Yderligere oplysninger findes i brugervejledningen til TV'et eller de øvrige enheder.
 - Indstil lydudgangen på dit TV til "Forstærker" (i stedet for TV-højttalere). Du kan finde flere oplysninger i brugervejledningen til dit TV.

EasyLink-betjening

Med EasyLink kan du styre din hjemmebiograf, dit TV og andre tilsluttede, HDMI-CEC-kompatible enheder med én fjernbetjening.

- **[Afsp. m 1 tryk]** (Afspilning med ét tryk): Hvis der er en videodisk i diskskuffen, skal du trykke på **▶ (Afspilning)** for at vække TV'et fra standby og derefter afspille en disk.
- **[Standby m 1 tryk]** (Standby med ét tryk): Hvis standby med ét tryk er aktiveret, kan din hjemmebiograf sættes i standby med fjernbetjeningen til TV'et eller andre HDMI-CEC-enheder.
- **[Systemlydindstil.]** (Systemlydindstillinger): Hvis systemlydindstillingerne er aktiveret, kommer lyden fra den tilsluttede enhed automatisk ud gennem din hjemmebiograf højttalere, når du afspiller fra enheden.
- **[Kortlæg lyd-input]** (Kortlægning af lydindgang): Hvis systemlydindstillingerne ikke fungerer, skal du kortlægge den tilsluttede enhed til de korrekte lydindgangsstik på din hjemmebiograf (se 'Konfigurer lyd' på side 12).

Bemærk

- Du kan ændre EasyLink-indstillingerne ved at trykke på **⬆** (Hjem) og vælge **[Opsæt] > [EasyLink]**.

Konfigurer lyd

Hvis du ikke kan høre lydoutputtet fra en tilsluttet enhed via hjemmebiografens højttalere, skal du gøre følgende:

- Kontroller, at du har aktiveret EasyLink på alle enheder; (se 'Konfigurer EasyLink (HDMI-CEC)' på side 11) og
- indstil lydudgangen på dit TV til "Forstærker" (i stedet for TV-højttalere). Du kan finde flere oplysninger i brugervejledningen til dit TV.
- Konfigurer EasyLink-lydbetjening

1 Tryk på **⬆** (Hjem).

2 Vælg **[Opsæt]**, og tryk derefter på **OK**.

3 Vælg **[EasyLink] > [Systemlydindstil.] > [Til]**.

- Hvis du vil afspille lyd fra TV-højttalerne, skal du vælge **[Fra]** og springe følgende trin over.

4 Vælg **[EasyLink] > [Kortlæg lyd-input]**.

5 Følg vejledningen på skærmen for at kortlægge den tilsluttede enhed til lydindgangene på din hjemmebiograf.

- Hvis du slutter din hjemmebiograf til TV'et ved brug af en **HDMI ARC**-tilslutning, skal du knytte TV'ets lyd til ARC-indgangen på din hjemmebiograf.

Tilslut og konfigurer et hjemmenetværk

Slut din hjemmebiograf til en netværksrouter for at konfigurere et netværk, og nyd:

- Streamet multimedieindhold (se 'Gennemse PC via DLNA' på side 23)
- Smart TV
- BD Live-programmer (se 'BD-Live på Blu-ray' på side 16)
- Softwareopdatering (se 'Opdater softwaren via internettet' på side 30)

! Advarsel

- Sæt dig grundigt ind i principperne for netværksrouter, medieserversoftware og netværk. Læs om nødvendigt den dokumentation, som medfulgte til netværkskomponenterne. Philips er ikke ansvarlig for mistede, beskadigede eller ødelagte data.

Inden du starter

- Til Smart TV og softwareopdatering skal du sørge for, at netværksrouteren har adgang til en internetforbindelse med høj hastighed uden begrænsninger fra firewalls eller andre sikkerhedssystemer.
- Foretag de nødvendige tilslutninger som beskrevet i lynhåndbogen, og skift TV'et til den korrekte kilde for din hjemmebiograf.

Konfigurer det kablede netværk

Det skal du bruge

- Et netværkskabel (almindeligt RJ45-kabel).
- En netværksrouter (med DHCP aktiveret).

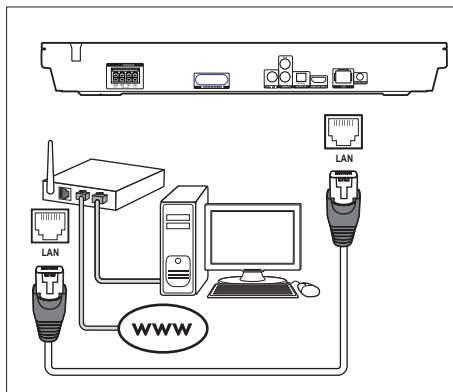

- 1** Brug et netværkskabel til at slutte **LAN**-stikket på hjemmebiografen til netværksrouteren.
- 2** Tryk på **⬆** (Hjem).
- 3** Vælg **[Opsæt]**, og tryk derefter på **OK**.
- 4** Vælg **[Netværk] > [Netværksinstallation] > [Kabelbaseret (Ethernet)]**.

- 5 Følg instruktionerne på skærmen for at færdiggøre konfigurationen.
 - Hvis forbindelsen ikke kan oprettes, skal du vælge **[Prøv igen]** og derefter trykke på **OK**.
- 6 Vælg **[Udfør]**, og tryk på **OK** for at afslutte.
 - Vælg **[Opsæt] > [Netværk] > [Vis netværksindstillinger]** for at få vist netværksindstillingerne.

Konfigurer det trådløse netværk

Din hjemmebiograf har indbygget Wi-Fi, der giver nem adgang til et trådløst netværk.

Det skal du bruge

- En netværksrouter (med DHCP aktiveret).
Brug en 802.11n-router for at opnå den bedste trådløse ydeevne, dækning og kompatibilitet.

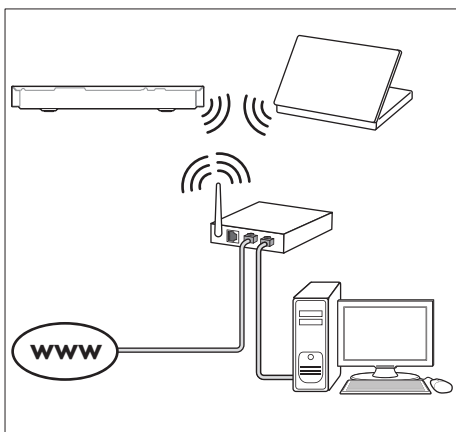

- 1 Tryk på **⬆** (Hjem).
- 2 Vælg **[Opsæt]**, og tryk derefter på **OK**.
- 3 Vælg **[Netværk] > [Netværksinstallation] > [Trådløs (Wi-Fi)]**, og tryk derefter på **OK**.
- 4 Følg vejledningen på skærmen for at vælge og konfigurere det trådløse netværk.
 - Hvis forbindelsen ikke kan oprettes, skal du vælge **[Prøv igen]** og derefter trykke på **OK**.

- 5 Vælg **[Udfør]**, og tryk på **OK** for at afslutte.
 - Vælg **[Opsæt] > [Netværk] > [Vis trådløse indstillinger]** for at få vist netværksindstillingerne.

Tilpasning af netværksnavnet

Navngiv din hjemmebiograf, så du nemt kan identificere den på dit hjemmenetværk.

- 1 Tryk på **⬆** (Hjem).
- 2 Vælg **[Opsæt]**, og tryk derefter på **OK**.
- 3 Vælg **[Netværk] > [Produktnavn:]**.
- 4 Tryk på **Alfanumeriske knapper** for at indtaste navnet.
- 5 Vælg **[Udført]**, og tryk på **OK** for at afslutte.

4 Brug af din hjemmebiograf

Dette afsnit hjælper dig med at bruge hjemmebiografen til at afspille medier fra en lang række kilder.

Inden du starter

- Foretag de nødvendige tilslutninger som beskrevet i lynvejledningen og i brugervejledningen.
- Udfør førstegangsopsætningen. Du får vist førstegangsopsætningen, når du tænder for hjemmebiografen første gang, eller hvis du ikke har fuldført opsætningen.
- Skift TV'et til den korrekte kilde for din hjemmebiograf (f.eks. HDMI, AV IN).

Adgang til startmenuen

Startmenuen giver nem adgang til tilsluttede enheder, opsætning og andre nyttige funktioner i hjemmebiografen.

- 1 Tryk på **⬆** (Hjem).
↳ Startmenuen vises.
- 2 Tryk på **Navigation**sknapper og **OK** for at vælge følgende:
 - **[Afspil Disk]**: Start afspilning af disk.
 - **[Gennemse USB]**: Åbn USB-indholdsbrowseren.
 - **[Smart TV]**: Åbn Smart TV.
 - **[Gennemse PC]**: Åbn computerindholdsbrowseren.
 - **[Opsæt]**: Åbn menuer for at ændre indstillinger for video, lyd og andet.
- 3 Tryk på **⬆** (Hjem) for at afslutte.

Auto play

Din hjemmebiograf kan afspille en disk eller en videofil automatisk.

Afspil disk automatisk

Når hjemmebiografen er tændt, afspilles disken automatisk.

- 1 Tryk på **⬆** (Hjem).
- 2 Vælg **[Opsæt]**, og tryk derefter på **OK**.
- 3 Vælg **[Indstilling]** > **[Automatisk diskafspilning]** > **[Til]**.
 - Funktionen er aktiveret.
 - Vælg **[Fra]** for at deaktivere funktionen. Disken afspilles ikke automatisk.

Afspil video automatisk i rækkefølge

Hvis to eller flere videofiler er tilgængelige i samme mappe fra en USB-lagerenhed eller PC (via DLNA-tilslutning), afspilles næste videofil automatisk efter afslutning af en video.

- 1 Tryk på **⬆** (Hjem).
- 2 Vælg **[Opsæt]**, og tryk derefter på **OK**.
- 3 Vælg **[Indstilling]** > **[Automatisk videoafspilning]** > **[Til]**.
 - Funktionen er aktiveret.
 - Vælg **[Fra]** for at deaktivere funktionen. Den næste videofil afspilles ikke automatisk efter afslutning af en video i samme mappe.

Diske

Din hjemmebiograf kan afspille diske af typen DVD, VCD, CD og Blu-ray. Den kan også afspille diske, som du har oprettet derhjemme, f.eks. CD-R-diske med fotos, videoer og musik.

- 1 Isæt en disk i hjemmebiografen.
- 2 Hvis disken ikke afspilles automatisk, skal du trykke på **DISC MENU** for at vælge diskkilden eller vælge **[Afspil Disk]** fra startmenuen.
- 3 Brug fjernbetjeningen til at kontrollere afspilning.
 - Det er normalt at høre en smule støj, når du afspiller en Blu-ray-disk. Det betyder ikke, at din hjemmebiograf er defekt.

Afspilningsknapper

Knap	Handling
Navigationsknapper	Naviger i menuerne. Op/ned: Roter billedet med eller mod uret. Venstre/høje: Gå til forrige eller næste billede.
OK	Bekræft en indtastning eller et valg.
▶ (Afspilning)	Start eller genoptag afspilningen.
⏸	Sæt afspilning på pause.
■	Stop afspilningen.
⏮ / ▶	Spring til det forrige eller næste spor, kapitel eller fil.
⏪ / ▶▶	Søg hurtigt tilbage eller frem. Søg langsomt fremad.
AUDIO	Vælg et lydprog eller en kanal.
SUBTITLE	Vælg et undertekstsprog for video.
DISC MENU	Åbn eller luk diskmenuen.
☰	Adgang til avancerede indstillinger, når du afspiller lyd-, video- eller mediefiler: (se 'Indstillinger for lyd, video og billede' på side 19)

Synkroniser video og lyd

Hvis lyden og videoen ikke er synkroniseret, kan du forsinke lyden, så den kommer til at passe til videoen.

- 1 Tryk på **⏸**.
- 2 Tryk på **Navigationsknapper** (venstre/høje) for at vælge **[Audio sync]**, og tryk derefter på **OK**.
- 3 Tryk på **Navigationsknapper** (op/ned) for at synkronisere lyden med videoen.

- 4 Tryk på **OK** for at bekræfte.

Afspil 3D Blu-ray-disk

Hjemmebiografen kan afspille 3D Blu-ray-video. Læs advarslen om sundhedsfare ved 3D-visning, før du afspiller en 3D-disk.

Det skal du bruge

- Et 3D-TV
- Et par 3D-briller, der er kompatible med dit 3D-TV
- En 3D Blu-ray-video
- Et højhastigheds HDMI-kabel

- 1 Brug højhastigheds-HDMI-kablet til at slutte din hjemmebiograf til et 3D-kompatibelt TV.
- 2 Sørg for, at 3D-videoindstillingen er aktiveret. Tryk på **⬆ (Hjem)**, og vælg **[Opsæt] > [Video] > [Se 3D-video] > [Auto]**.
 - For at slå 3D-visning fra skal du vælge **[Fra]**.
- 3 Afspil en 3D Blu-ray-disk, og tag 3D-briller på.
 - Under videosøgning og i visse afspilningstilstande vises videoen i 2D. Videoen vender tilbage til 3D, når du genoptager afspilningen.

☰ Bemærk

- Juster skærmens lysstyrke for at undgå flimmer.

BonusView på Blu-ray

På Blu-ray-diske, der understøtter BonusView, kan du nyde ekstra indhold, som f.eks. kommentarer fra instruktøren, i et lille skærmvindue. BonusView kendes også som picture-in-picture.

- 1 Aktiver BonusView i Blu-ray-diskmenuen.
- 2 Tryk på **☰** under afspilning af filmen.
 - ↳ Menuen med indstillinger vises.

- 3 Vælg **[Valg af PIP] > [PIP]**.
 - Afhængigt af videoen vises PIP-menu [1] eller [2].
 - Vælg **[Fra]** for at deaktivere BonusView.
- 4 Vælg **[2. lydsprog]** eller **[2. undertekstsprog]**.
- 5 Vælg sproget, og tryk derefter på **OK**.

Bemærk

- Hvis du vil rydde hukommelsen på lagerenheden, skal du trykke på **↑ (Hjem)** og vælge **[Opsæt] > [Avanceret] > [Ryd hukommelse]**.

BD-Live på Blu-ray

Adgang til yderligere funktioner på Blu-ray-diske med BD-Live-indhold, f.eks. internetchat med instruktøren, de nyeste filmtrailere, spil, baggrunde og ringetoner. BD-Live-tjenester varierer fra disk til disk.

Det skal du bruge

- Blu-ray-disk med BD-Live-indhold
 - En USB-lagerenhed med mindst 1 GB hukommelse
- 1 Slut din hjemmebiograf til et hjemmenetværk med internetadgang (se 'Tilslut og konfigurer et hjemmenetværk' på side 12).
 - 2 Slut en USB-lagringsenhed til  (USB)-stikket på bagsiden af hjemmebiografen for at downloade BD-Live-indhold.
 - 3 Tryk på **↑ (Hjem)**, og vælg **[Opsæt] > [Avanceret] > [Sik. for BD-Live] > [Fra]**.
 - Du kan deaktivere BD-Live ved at vælge **[Til]**.
 - 4 Vælg BD-Live-ikonet i diskmenuen, og tryk derefter på **OK**.
 - ↳ BD-Live indlæses. Indlæsningstiden afhænger af disken og din internetforbindelse.
 - 5 Tryk på **Navigationknapper** for at navigere i BD-Live, og tryk derefter på **OK** for at vælge en indstilling.

Afspil lyd via Bluetooth

Via Bluetooth skal du tilslutte hjemmebiografen til din Bluetooth-enhed (f.eks. en iPad, iPhone, iPod touch, Android-telefon eller bærbar computer). Derefter kan du lytte til lydfiler, der er gemt på enheden via dine hjemmebiografhøjttalere.

Det skal du bruge

- En Bluetooth-enhed, som understøtter Bluetooth-profil A2DP, og med Bluetooth-version 2.1 + EDR.
- Dækningsområdet mellem hjemmebiografen og en Bluetooth-enhed er ca. 10 meter.

- 1 Tryk på **0** for at vælge Bluetooth-tilstand.
 - ↳ **BT** vises på displayet.
- 2 På Bluetooth-enheden skal du aktivere Bluetooth, søge efter og vælge navnet på din hjemmebiograf for at oprette forbindelse (se brugervejledningen til Bluetooth-enheden for at finde ud af, hvordan du aktiverer Bluetooth).
 - Hvis du bliver bedt om en adgangskode, skal du indtaste "0000".
- 3 Vent, indtil hjemmebiografens højttalere bipper.
 - ↳ Når Bluetooth-forbindelsen er oprettet, vises **BT READY** i displayet i to sekunder. Herefter viser displayet igen **BT**.
 - ↳ Hvis det ikke lykkes at oprette forbindelse, bipper hjemmebiografen ikke, og **BT** vises altid i displayet.

- 4 Vælg og afspil lydfile eller musik på din Bluetooth-enhed.
 - Hvis der kommer et opkald under afspilning, bliver musikafspilningen sat på pause.
 - Hvis streaming af musik afbrydes, skal Bluetooth-enheden placeres tættere på hjemmebiografen.
- 5 For at afslutte Bluetooth skal du vælge en anden kilde.
 - Når du skifter tilbage til Bluetooth-tilstand, er Bluetooth-forbindelsen stadig aktiv.



Bemærk

- Musikstreamingen bliver muligvis afbrudt af forhindringer mellem enheden og hjemmebiografen, f.eks. en væg, metalkabinetmateriale, der dækker for enheden, eller andre enheder i nærheden, der kører på den samme frekvens.
- Hvis du vil tilslutte hjemmebiografen til en anden Bluetooth-enhed, skal du trykke på ► på fjernbetjeningen og holde knappen nede for at deaktivere den aktuelt tilsluttede Bluetooth-enhed.
- Philips kan ikke garantere 100 % kompatibilitet med alle Bluetooth-enheder.

Tilslut Bluetooth via NFC

NFC (Near Field Communication) er en teknologi, der muliggør korttrækkende trådløs kommunikation mellem NFC-aktiverede enheder, f.eks. mobiltelefoner.

Det skal du bruge

- En Bluetooth-enhed med NFC-funktion.
 - Til parring skal du trykke NFC-enheden mod **NFC**-mærket på hjemmebiografen.
- 1 Aktiver NFC på Bluetooth-enheden (se enhedens brugervejledning for at få flere oplysninger).

- 2 Tryk NFC-enheden mod **NFC**-mærket på hjemmebiografen, indtil hjemmebiografens højttalere bipper.
 - ↳ Når Bluetooth-forbindelsen er oprettet, vises **BT READY!** i displayet i to sekunder. Herefter viser displayet igen **BT**.
 - ↳ Hvis det ikke lykkes at oprette forbindelse, bipper hjemmebiografen ikke, og **BT** vises altid i displayet.
- 3 Vælg og afspil lydfile eller musik på din NFC-enhed.
 - For at afbryde forbindelsen skal du igen trykke NFC-enheden mod **NFC**-mærket på hjemmebiografen.

Datafiler

Din hjemmebiograf kan afspille billed-, lyd- og videofiler fra en disk eller en USB-lagerenhed. Før du afspiller en fil, skal du kontrollere, at filformatet understøttes af din hjemmebiograf (se 'Filformater' på side 31).

- 1 Afspil filerne fra en disk eller USB-lagerenhed.
- 2 Tryk på ■ for at afbryde afspilningen.
 - Tryk på ► (**Afspilning**) for at genoptage afspilning derfra, hvor du stoppede.
 - Tryk på **OK** for at afspille videoen fra starten.



Bemærk

- Hvis du vil afspille DivX DRM-beskyttede filer, skal du slutte din hjemmebiograf til et TV via et HDMI-kabel.

Undertekster

Hvis din video har undertekster på flere forskellige sprog, skal du vælge et undertekstsprog.



Bemærk

- Kontroller, at undertekstfilen har nøjagtig samme navn som videofilen. Hvis videofilen f.eks. hedder "movie.avi", skal du navngive undertekstfilen "movie.srt" eller "movie.sub".
- Hjemmebiografen understøtter følgende filformater: .srt, .sub, .txt, .ssa, .ass, .smi og .sami. Hvis underteksterne ikke vises korrekt, skal du skifte tegnsæt.

- 1 Tryk på **SUBTITLE** for at vælge et sprog under afspilning af video.
- 2 Hvis underteksterne ikke vises korrekt i DivX-videoer, kan du fortsætte med følgende trin for at ændre tegnsæt.
- 3 Tryk på
 - ↳ Menuen med indstillinger vises.
- 4 Vælg [**Tegnsæt**], og vælg derefter et tegnsæt, der understøtter underteksterne.

Europa, Indien, Latinamerika og Rusland

Tegnsæt	Sprog
[Standard]	Engelsk, albansk, dansk, hollandsk, finsk, fransk, gælisk, tysk, italiensk, kurdisk (latin), norsk, portugisisk, spansk, svensk og tyrkisk.
[Centraleuropa]	Albansk, kroatisk, tjekkisk, hollandsk, engelsk, tysk, ungarsk, irsk, polsk, rumænsk, slovakisk, slovensk og serbisk
[Kyrillisk]	Bulgarsk, hviderussisk, engelsk, makedonsk, moldovisk, russisk, serbisk og ukrainsk.
[Græsk]	Græsk
[Baltisk]	Estisk, lettisk og litauisk
[Kinesisk]	Kinesisk (forenklet)
[Kinesisk-traditionelt]	Traditionelt kinesisk
[Koreansk]	Engelsk og koreansk

VOD-kode til DivX

Før du køber DivX-videoer og afspiller dem på hjemmebiografen, skal du registrere hjemmebiografen på www.divx.com ved brug af DivX VOD-koden.

- 1 Tryk på (**Hjem**).
- 2 Vælg [**Opsæt**], og tryk derefter på **OK**.
- 3 Vælg [**Avanceret**] > [**DivX® VOD-kode**].
 - ↳ DivX VOD-registreringskoden til din hjemmebiograf vises.

USB-lagerenheder

Nyd billeder, lyd og video fra en USB-lagerenhed, f.eks. en MP4-afspiller eller et digitalt kamera.

Det skal du bruge

- En USB-lagerenhed, der er formateret til filsystemer af typen FAT eller NTFS, og som er i overensstemmelse med Mass Storage Class.
- En mediefil i et af de understøttede filformater (se 'Filformater' på side 31).



Bemærk

- Hvis du bruger et USB-forlængerkabel, USB-hub eller USB-multilæser, kan USB-lagerenheden muligvis ikke genkendes.

- 1 Tilslut en USB-lagerenhed til (**USB**)-stikket på din hjemmebiograf.
- 2 Tryk på (**Hjem**).
- 3 Vælg [**Gennemse USB**], og tryk derefter på **OK**.
 - ↳ Der vises en indholdsbrowser.
- 4 Vælg en fil, og tryk derefter på **OK**.
- 5 Tryk på afspilningsknapperne for at styre afspilningen (se 'Afspilningsknapper' på side 15).

Indstillinger for lyd, video og billede

Brug avancerede funktioner, når du afspiller billed-, lyd- og videofiler fra en disk eller en USB-lagerenhed.

Lydfunktioner

Når du afspiller lyd, kan du gentage et lydspor, en disk eller en mappe.

- 1 Tryk gentagne gange på  for at løbe igennem følgende funktioner:
 - Gentag det aktuelle spor eller filen.
 - Gentag alle sporene på disken eller i mappen.
 - Deaktiver gentagelsestilstand.
 - Gentag numrene i tilfældig rækkefølge.

Videofunktioner

Når du ser video, kan du vælge imellem funktioner såsom undertekster, lydspor, tidssøgning og indstillinger for billede. Afhængigt af videokilden er visse funktioner muligvis ikke tilgængelige.

- 1 Tryk på .
↳ Menuen med videofunktioner vises.
- 2 Tryk på **Navigationsknapper** og **OK** for at vælge og ændre:
 - **[Info]**: Vis oplysninger om, hvad der afspilles.
 - **[Lydsprog]**: Vælg et lydprog til videoen.
 - **[Undertekstsprog]**: Vælg et undertekstsprog for video.
 - **[Subtitle Shift]**: Juster placeringen af undertekster på skærmen.
 - **[Tegnsæt]**: Vælg et tegnsæt, der understøtter DivX-undertekster.
 - **[Tidssøgning]**: Spring til et bestemt punkt i videoen ved at indtaste tidspunktet for scenen.
 - **[2. lydprog]**: Vælg det andet lydprog til Blu-ray-video.
 - **[2. undertekstsprog]**: Vælg det andet undertekstsprog til Blu-ray-video.

- **[Titler]**: Vælg en bestemt titel.
- **[Kapitler]**: Vælg et bestemt kapitel.
- **[Vinkelliste]**: Vælg en anden kameravinkel.
- **[Menuer]**: Vis diskmenuen.
- **[Valg af PIP]**: Vis Picture-in-Picture-vindue, når der afspilles en Blu-ray-disk, der understøtter Bonus View.
- **[Zoom]**: Zoom ind på en videoscene eller et billede. Tryk på **Navigationsknapper** (venstre/højre) for at vælge en zoomfaktor.
- **[Gentag]**: Gentag et kapitel eller titel.
- **[Gentag A-B]**: Marker to punkter i et kapitel eller et spor til gentaget afspilning, eller deaktiver gentagelsestilstanden.
- **[Billedindst.]**: Vælg en foruddefineret farveindstilling.





Billedfunktioner

Når du får vist et billede, kan du zoome ind på det, rotere det, føje animationer til et diasshow samt redigere billedindstillingerne.

- 1 Tryk på .
↳ Menuen med billedindstillinger vises.
- 2 Tryk på **Navigationsknapper** og **OK** for at vælge og redigere følgende indstillinger:
 - **[Info]**: Vis billedoplysninger.
 - **[Rotér +90]**: Roter billedet 90 grader med uret.
 - **[Rotér -90]**: Roter billedet 90 grader mod uret.
 - **[Zoom]**: Zoom ind på en videoscene eller et billede. Tryk på **Navigationsknapper** (venstre/højre) for at vælge en zoomfaktor.
 - **[Varighed pr. dias]**: Vælg visningstid for hvert billede i et diasshow.
 - **[Diasanimation]**: Vælg en animation til diasshowet.
 - **[Billedindst.]**: Vælg en foruddefineret farveindstilling.
 - **[Gentag]**: Gentag en valgt mappe.

Musikdiasshow

Hvis billed- og lydfilerne er fra samme disk eller USB-lagerenhed, kan du oprette et musikdiasshow.

- 1 Vælg et lydspor, og tryk på **OK**.
- 2 Tryk på , og gå til billedmappen.
- 3 Vælg et foto, og tryk derefter på  (**Afspilning**) for at starte diasshowet.
- 4 Tryk på  for at stoppe diasshowet.
- 5 Tryk på  igen for at stoppe musikken.

Bemærk

- Kontroller, at billed- og lydformaterne understøttes af din hjemmebiograf (se 'Filformater' på side 31).

Radio

Lyt til FM-radio på din hjemmebiograf, og gem op til 40 radiostationer.









Bemærk

- AM og digitalradio understøttes ikke.
- Hvis der ikke registreres et stereosignal, bliver du bedt om at installere radiostationerne igen.

- 1 Tilslut FM-antennen til **FM ANTENNA** på din hjemmebiograf.
 - Du opnår den bedste modtagelse ved at placere antennen på afstand af dit TV eller andre strålekilder.
- 2 Tryk gentagne gange på **SOURCE** for at skifte til radiokilden.
 - ↳ Hvis du allerede har installeret radiostationerne, afspilles den kanal, du sidst har lyttet til.
 - ↳ Hvis du ikke har installeret nogen radiostationer, vises meddelseren **AUTO INSTALL...PRESS PLAY** på displayet. Tryk på  (**Afspilning**) for at installere radiostationer.



- 3 Brug fjernbetjeningen for at lytte til eller skifte mellem radiostationer.

Afspilningsknapper

Knap	Handling
 / 	Vælg en forudindstillet radiostation.
Alfanumeriske knapper	
Navigationsskapper	Venstre/højre: Søg efter en radiostation. Op/ned: Finjuster en radiofrekvens.
	Tryk for at stoppe installationsprocessen for radiostationer.
	Tryk på tasten, og hold den nede for at slette den forudindstillede radiostation.
	Manuel: 1) Tryk på  . 2) Tryk på  /  for at vælge indstillingen. 3) Tryk på  igen for at gemme radiostationen. Automatisk: Tryk på tasten, og hold den inde i tre sekunder for at geninstallere radiostationerne.
SUBTITLE	Skift mellem stereo- og monolyd.

Indstilling af gitter

I nogle lande kan du indstille FM-frekvensbåndet til 50 kHz eller 100 kHz.

- 1 Tryk gentagne gange på **SOURCE** for at skifte til radiokilden.
- 2 Tryk på .
- 3 Tryk på  (**Afspilning**), og hold den nede for at skifte mellem 50 kHz eller 100 kHz.

Ekstern lydenhed

Tilslut en ekstern lydenhed for at afspille lydfiler.

Det skal du bruge

- En ekstern lydenhed med 3,5 mm stik.
- Et 3,5 mm stereo-lydkabel.

- 1 Brug stereo-lydkablet på 3,5 mm til at tilslutte den eksterne lydenhed til **AUDIO IN**-stikket på hjemmebiografen.
- 2 Tryk gentagne gange på **SOURCE** indtil **AUDIO IN** vises på displayet.
- 3 Brug knapperne på den eksterne lydenhed til at vælge og afspille lydfiler.

Gennemse Smart TV

Brug Smart TV for at få adgang til en række internetprogrammer og særligt tilpassede websteder.

Du kan finde interaktive diskussioner om Smart TV-tjenester på Smart TV-forummet på www.supportforum.philips.com

Bemærk

- Koninklijke Philips N.V. er ikke ansvarlig for indhold leveret af Smart TV-tjenesteudbydere.

- 1 Slut din hjemmebiograf til et hjemmenetværk med hurtig internetadgang (se 'Tilslut og konfigurér et hjemmenetværk' på side 12).
- 2 Tryk på **⬆️ (Hjem)**.
- 3 Vælg [**Smart TV**], og tryk derefter på **OK**.
- 4 Følg instruktionerne på skærmen for at bekræfte skærmeddelelsen.
↳ Startside til Smart TV vises.
- 5 Brug fjernbetjeningen til at vælge programmer og indtaste tekst (f.eks. web-URL, adgangskoder osv.).

Naviger Smart TV

Knap	Handling
Navigationsskærme	Vælg et program, eller naviger.
OK	Bekræft en indtastning eller et valg.
↩️	Vend tilbage til den forrige side. Slet et tegn i en tekstindtastningsboks.
Alfanumeriske knapper	Indtast tegn i tekstindtastningsboksen.
⬆️ (Hjem)	Afslut Smart TV-portalen, og gå tilbage til startmenuen.

Sletning af browserdata

Slet browserdata for at fjerne adgangskoder, cookies og browserdata fra hjemmebiografen.

- 1 Tryk på **⬆️ (Hjem)**.
- 2 Vælg [**Opsæt**], og tryk derefter på **OK**.
- 3 Vælg [**Netværk**] > [**Ryd Smart TV-hukommelse**].
- 4 Tryk på **OK** for at bekræfte.

Lej online-video



Denne funktion er kun tilgængelig i Smart TV-tjenester med VOD-funktion.

Lej videoer i videobutikker på nettet via din hjemmebiograf. Du kan vælge at se dem med det samme eller senere.

Mange videobutikker på nettet har et kæmpemæssigt videoudvalg – med forskellige lejepriser, -tidsrum og -betingelser. Hos nogle butikker skal du oprette en konto, før du kan leje hos dem.

Det skal du bruge

- En USB-lagerenhed med mindst 8 GB hukommelse



- 1 Slut din hjemmebiograf til et hjemmenetværk med hurtigt internetadgang (se 'Tilslut og konfigurer et hjemmenetværk' på side 12).
- 2 Indsæt en tom USB-lagerenhed i  (USB)-stikket på forsiden af hjemmebiografen, og følg vejledningen på skærmen for at formatere USB-enheden.
 - Efter formateringen skal du lade USB-lagerenheden sidde i  (USB)-stikket.
 - Efter formateringen vil USB-lagerenheden ikke længere være kompatibel med computere eller kameraer; medmindre den formateres igen ved hjælp af operativsystemet Linux.
- 3 Tryk på  (Hjem).
- 4 Vælg **[Smart TV]**, og tryk derefter på **OK**.
↳ De onlinetjenester, der er tilgængelige i dit land, vises.
- 5 Vælg en videobutik, og tryk derefter på **OK**.
- 6 Følg vejledningen på skærmen for at leje eller afspille en video. Hvis du bliver bedt om det, skal du angive de nødvendige oplysninger for at blive registreret eller logge på butikkens konto.
↳ Videoen downloades til din USB-lagerenhed. Du kan kun se den på din hjemmebiograf.
- 7 Brug afspilningstasterne til at kontrollere afspilningen (se 'Afspilningsknapper' på side 15).
 - Hvis du ikke kan afspille en video, skal du kontrollere filformatet for at sikre, at det understøttes af hjemmebiografen (se 'Filformater' på side 31).

Stream multimedier via Miracast

Med denne hjemmebiograf kan du streame lyd og video fra en Miracast-certificeret enhed til dit TV.

Inden du starter

- Aktiver Miracast på den Miracast-certificerede kildeenhed, f. eks. en smartphone, en tablet (se en relevant brugervejledning for at få flere oplysninger.)

- 1 Tryk på .
- 2 Vælg **[Opsæt]** > **[Netværk]** > **[Miracast-afbrydelse]** > **[Til]**.
↳ Miracast er aktiveret på denne hjemmebiograf.
- 3 På Miracast-kildeenheden skal du søge efter denne hjemmebiograf og vælge denne hjemmebiograf, når den er fundet (se brugervejledningen til kildeenheden for at få yderligere oplysninger).
 - Hvis det er første gang, disse 2 enheder parres, vises en meddelelse på dit TV. Accepter den for at fortsætte parringen.
 - For at annullere parring skal du trykke på  på fjernbetjeningen.
- 4 Vent, indtil medieindholdet fra kildeenheden vises på dit TV, og vælg derefter mediet for at starte afspilningen.
↳ Lyd eller video streames til dit TV via denne hjemmebiograf.
 - Hvis det ikke lykkes at oprette forbindelse, eller medieindholdet ikke vises automatisk, skal du vælge **[Opsæt]** > **[Netværk]** > **[Miracast-rolle]** > **[Gruppepejer]** og gentage ovenstående trin.



Bemærk

- Denne hjemmebiograf kan huske op til 10 Miracast-kildeenheder til parring.
- Denne hjemmebiograf kan kun tilslutte en enkelt Miracast-certificeret enhed ad gangen.
- Ved tilslutning via Miracast, udsættes Wi-Fi-forbindelsen midlertidigt.

Gennemse PC via DLNA

Åbn og afspil billed-, lyd- og videofiler fra en computer eller medieserver på hjemmenetværket via din hjemmebiograf.

Inden du starter

- Installer et DLNA-kompatibelt medieserverprogram på din enhed. Sørg for at downloade det program, der passer bedst til dine behov. Eksempel:
 - Windows Media Player 11 eller nyere til PC
 - Twonky Media Server til Mac eller PC
- Aktiver mediedeling af filer: For at gøre dem nemmere at bruge har vi inkluderet trinnene for følgende programmer:
 - Windows Media Player 11 (se 'Microsoft Windows Media Player 11' på side 23)
 - Windows Media Player 12 (se 'Microsoft Windows Media Player 12' på side 24)
 - Twonky Media til Mac (se 'Macintosh OS X Twonky Media (version 4.4.2)' på side 24)



Bemærk

- Ønsker du yderligere hjælp til disse programmer eller andre medieservere, skal du se i brugervejledningen til medieserversoftware.

Konfiguration af medieserversoftware

Aktiver mediedeling ved at konfigurere medieserversoftware.

Inden du starter

- Slut din hjemmebiograf til et hjemmenetværk. Du opnår en bedre videokvalitet ved at bruge en kablet forbindelse, hvis det er muligt.
- Slut computeren og andre DLNA-kompatible mobile enheder til samme hjemmenetværk.
- Kontroller, at din PC's firewall gør det muligt at køre Media Player-programmer (eller at firewallens undtagelsesliste indeholder medieserversoftware).
- Tænd for computeren og routeren.

Microsoft Windows Media Player 11

- 1 Start Windows Media Player på din PC.
- 2 Klik på fanen **Bibliotek**, og vælg derefter **Mediedeling**.
- 3 Første gang du vælger **Mediedeling** på din PC, åbnes der et popup-skærmbillede. **Marker afkrydsningsfeltet Del mine medier, og klik på OK.**
↳ Skærmbilledet **Mediedeling** vises.
- 4 På skærmbilledet **Mediedeling** skal du kontrollere, at du får vist en enhed, der er markeret som **Ukendt enhed**.
↳ Hvis du ikke får vist en ukendt enhed efter ca. et minut, skal du kontrollere, at din PC's firewall ikke blokerer for tilslutningen.
- 5 Vælg den ukendte enhed, og klik på **Tillad**.
↳ Der vises et grønt flueben ved siden af enheden.
- 6 Som standard deler Windows Media Player filer fra følgende mapper: **Musik**, **Billeder** og **Videoeer**. Hvis dine filer befinder sig i andre mapper, skal du vælge **Bibliotek > Føj til bibliotek**.
↳ Skærmbilledet **Føj til bibliotek** vises.
 - Vælg evt. **Avancerede indstillinger** for at få vist en liste over overvågede mapper.
- 7 Vælg **Mine mapper** og **andre personers mapper, som jeg har adgang til**, og klik derefter på **Tilføj**.

- 8 Følg instruktionerne på skærmen for at tilføje de øvrige mapper, der indeholder dine mediefiler.

Microsoft Windows Media Player 12

- 1 Start Windows Media Player på din PC.
- 2 I Windows Media Player skal du klikke på fanen **Stream** og derefter vælge **Aktiver medie-streaming**.
 - ↳ Skærmbilledet **Indstillinger for media-streaming** vises.
- 3 Kik på **Slå mediestreaming til**.
 - ↳ Du føres tilbage til skærmbilledet for Windows Media Player.
- 4 Kik på fanen **Stream**, vælg **Flere streamingindstillinger**.
 - ↳ Skærmbilledet **Indstillinger for media-streaming** vises.
- 5 Kontroller, at du får vist et medieprogram i skærmbilledet **Lokalt netværk**.
 - ↳ Hvis du ikke får vist et medieprogram, skal du kontrollere, at din PC's firewall ikke blokerer for forbindelsen.
- 6 Vælg medieprogrammet, og klik på **Tilladt**.
 - ↳ Der vises en grøn pil ud for medieprogrammet.
- 7 Som standard deler Windows Media Player filer fra følgende mapper: **Musik**, **Billeder** og **Videoer**. Hvis dine filer befinder sig i andre mapper, skal du klikke på fanen **Organiser** og vælge **Administrer biblioteker > Musik**.
 - ↳ Skærmbilledet **Biblioteksplaceringer for musik** vises.
- 8 Følg instruktionerne på skærmen for at tilføje de øvrige mapper, der indeholder dine mediefiler.

Macintosh OS X Twonky Media (version 4.4.2)

- 1 Besøg www.twonkymedia.com for at købe softwaren eller downloade en 30-dages prøveversion til din Macintosh.
- 2 Start Twonky Media på din Macintosh.

- 3 På skærmbilledet til Twonky Media Server skal du vælge **Basic Setup** (Basisopsætning) og **First Steps** (Første trin).
 - ↳ Skærmbilledet **First steps** (Første trin) vises.
- 4 Indtast et navn til din medieserver, og klik derefter på **Save changes** (Gem ændringer).
- 5 Tilbage på skærmbilledet til Twonky Media skal du vælge **Basic Setup** (Basisopsætning) og **Sharing** (Deling).
 - ↳ Skærmbilledet **Sharing** (Deling) vises.
- 6 Gennemse og vælg de mapper, der skal deles, og vælg derefter **Save changes** (Gem ændringer).
 - ↳ Din Macintosh scanner automatisk mapperne, således at de er klar til at dele.

Afspil filer fra din PC

Bemærk

- Før du afspiller multimedieindhold fra computeren, skal du sørge for, at hjemmebiografen er tilsluttet hjemmenetværket, og at medieserversoftwaren er konfigureret korrekt.

- 1 Tryk på **↑** (**Hjem**).
- 2 Vælg [**Gennemse PC**], og tryk derefter på **OK**.
 - ↳ Der vises en indholdsbrowser.
- 3 Vælg en enhed på netværket.
 - ↳ Mapperne på den valgte enhed vises. Mappenavnene kan variere afhængigt af medieserveren.
 - Hvis du ikke får vist mapperne, skal du kontrollere, at du har aktiveret mediedeling på den valgte enhed, så indholdet kan deles.
- 4 Vælg en fil, og tryk derefter på **OK**.
 - Visse mediefiler kan muligvis ikke afspilles pga. kompatibilitetsproblemer. Kontroller de filformater, der understøttes af din hjemmebiograf.

- 5 Tryk på afspilningsknapperne for at styre afspilningen (se 'Afspilningsknapper' på side 15).

Vælg lyd

Dette afsnit hjælper dig med at vælge den ideelle lyd til din video eller musik.

- 1 Tryk på **⏮**.
- 2 Tryk på **Navigation** (venstre/højre) for at få adgang til lydindstillinger på skærmen.

Lydindstillinger	Beskrivelse
[Surround]	Vælg surroundlyd eller stereolyd.
[Sound]	Vælg en lydtilstand.
[Audio sync]	Forsink lyden, så den passer til videoen.
[Auto volume]	Reducer pludselige udsving i lydstyrken, f.eks. under TV-reklamer.

- 3 Vælg en mulighed, og tryk derefter på **OK**.
- 4 Tryk på **↩** for at afslutte.
 - Hvis du ikke trykker på en knap inden for et minut, afsluttes menuen automatisk.

Surround sound-tilstand

Oplev omgivende lyd med surround sound-tilstande.

- 1 Tryk på **⏮**.
- 2 Vælg **[Surround]**, og tryk derefter på **OK**.
- 3 Tryk på **Navigation** (op/ned) for at vælge en indstilling på displayet:
 - **[Auto]**: Surround-output baseret på lydstreamen.
 - **[Multi-channel]**: Traditionel 5.1-kanal, der leverer en mere afslappende biografoplevelse.
 - **[5-channel stereo]**: Forbedret stereolyd. Ideel til festmusik.

- **[Stereo]**: Stereolyd i 2 kanaler. Ideel til musik.

- 4 Tryk på **OK** for at bekræfte.

Lydtilstand

Vælg den af de forudindstillede lydtilstande, der passer til din video eller musik.

- 1 Kontroller, at efterbehandling af lyd er aktiveret i højttalerne (se 'Højttalerindstillinger' på side 28).
- 2 Tryk på **⏮**.
- 3 Vælg **[Sound]**, og tryk derefter på **OK**.
- 4 Tryk på **Navigation** (op/ned) for at vælge en indstilling på displayet:
 - **[Auto]**: Vælg automatisk en lydindstilling baseret på lydstreamen.
 - **[Balanced]**: Oplev den originale lyd fra film eller musik uden ekstra lydeffekter.
 - **[Powerful]**: Nyd medrivende arkadelyd, der er ideel til hektiske videoer eller høje fester.
 - **[Bright]**: Giv ekstra liv til kedelige film og musik med tilføjede lydeffekter.
 - **[Clear]**: Hør alle detaljer i din musik og klare stemmer i dine film.
 - **[Warm]**: Oplev behagelig tale og sang.
 - **[Personal]**: Tilpas lyden, så den passer til dine præferencer.
- 5 Tryk på **OK** for at bekræfte.

Equalizer

Juster hjemmebiografens indstillinger for det høje frekvensområde (diskant), det mellemhøje frekvensområde (mellemtone) og det lave frekvensområde (bas).

- 1 Tryk på **⏮**.
- 2 Vælg **[Sound]** > **[Personal]**, og tryk derefter på **Navigation** (højre).
- 3 Tryk på **Navigation** (op/ned) for at ændre bas-, mellemtone- eller diskantfrekvensen.
- 4 Tryk på **OK** for at bekræfte.

Automatisk lydstyrke

Aktiver automatisk lydstyrke for at reducere pludselige udsving i lydstyrken, f.eks. under TV-reklamer:

- 1 Tryk på **III**.
- 2 Vælg **[Auto volume]**, og tryk derefter på **OK**.
- 3 Tryk på **Navigationsknapper** (op/ned) for at vælge **[Til]** eller **[Fra]**.
- 4 Tryk på **OK** for at bekræfte.

5 Ændring af indstillinger

Indstillingerne for hjemmebiografen er allerede konfigureret til den optimale ydeevne. Medmindre du har en grund til at ændre en indstilling, anbefaler vi, at du beholder standardindstillingen.



Bemærk

- Du kan ikke redigere en indstilling, der er nedtonet.
- Tryk på ↶ for at komme tilbage til den forrige menu. Tryk på 🏠 (Hjem) for at forlade menuen.

Sprogindstillinger

- 1 Tryk på 🏠 (Hjem).
- 2 Vælg **[Opsæt]**, og tryk derefter på **OK**.
- 3 Vælg **[Indstilling]**, og tryk derefter på **OK**.
- 4 Tryk på **Navigationsknapper** og **OK** for at vælge og ændre:
 - **[Menusprog]**: Vælg et sprog til skærmmenuen.
 - **[Lyd]**: Vælg et lydssprog til diske.
 - **[Undertekst]**: Vælg et undertekstsprog til diske.
 - **[Diskmenu]**: Vælg et menusprog til diske.



Bemærk

- Hvis det foretrukne disksprog ikke er tilgængeligt, kan du vælge **[Andre]** på listen og indtaste den 4-cifrede sprogkode, der findes bagest i denne brugervejledning (se 'Sprogkode' på side 39).
- Hvis du vælger et sprog, der ikke er tilgængelig på disken, vælger hjemmebiografen diskens standardsprog.

Billed- og videoindstillinger

- 1 Tryk på **↑** (Hjem).
- 2 Vælg **[Opsæt]**, og tryk derefter på **OK**.
- 3 Vælg **[Video]**, og tryk derefter på **OK**.
- 4 Tryk på **Navigationstaster** og **OK** for at vælge og ændre:
 - **[TV-format]:** Vælg et billedformat, der passer til TV-skærmen.
 - **[HDMI-video]:** Vælg den videosignalopløsning, der sendes fra **HDMI OUT (ARC)** på din hjemmebiograf. For at kunne nyde den valgte opløsning skal du kontrollere, at TV'et understøtter den valgte opløsning.
 - **[HDMI Deep Color]:** Oplev den virkelige verden på dit TV med levende billeder med milliarder af farver: Din hjemmebiograf skal være tilsluttet et Deep Color-aktiveret TV via et HDMI-kabel.
 - **[Billedindst.]:** Vælg foruddefinerede farveindstillinger til videovisning.
 - **[Se 3D-video]:** Indstil HDMI-video til at understøtte 3D- eller 2D-video.

Bemærk

- Hvis du ændrer en indstilling, skal du sikre dig, at TV'et understøtter den nye indstilling.

Lydindstillinger

- 1 Tryk på **↑** (Hjem).
- 2 Vælg **[Opsæt]**, og tryk derefter på **OK**.
- 3 Vælg **[Lyd]**, og tryk derefter på **OK**.
- 4 Tryk på **Navigationstaster** og **OK** for at vælge og ændre:
 - **[Natfunk.]:** Reducer lydstyrken for høje lyde i din hjemmebiograf for stille lytning. Nattilstand er kun tilgængelig for DVD'er og Blu-ray-diske med

Dolby Digital, Dolby Digital Plus og Dolby True HD-lydspor.

- **[HDMI-lyd]:** Indstil HDMI-lyden fra dit TV.
- **[Højttaleroops.]:** Konfigurer højttalerne for at opnå den bedste surround-lydoplevelse.
- **[Standardlydindstillinger]:** Gendan equalizer-indstillinger for alle lydtilstande til standardværdier.

Børnesikringsindstillinger

- 1 Tryk på **↑** (Hjem).
- 2 Vælg **[Opsæt]**, og tryk derefter på **OK**.
- 3 Vælg **[Indstilling]**, og tryk derefter på **OK**.
- 4 Tryk på **Navigationstaster** og **OK** for at vælge og ændre:
 - **[Skift adgangskode]:** Angiv eller rediger din adgangskode til børnesikring. Hvis du ikke har en adgangskode, eller hvis du har glemt din adgangskode, skal du indtaste **0000**.
 - **[Børnesikring]:** Begræns adgang til diske, der er optaget med aldersbegrænsning. Hvis alle diske skal kunne afspilles uanset vurdering, skal du vælge niveau **8** eller **[Fra]**.

Displayindstillinger

- 1 Tryk på **↑** (Hjem).
- 2 Vælg **[Opsæt]**, og tryk derefter på **OK**.
- 3 Vælg **[Indstilling]**, og tryk derefter på **OK**.
- 4 Tryk på **Navigationstaster** og **OK** for at vælge og ændre:
 - **[Automatisk justering af undertekst]:** Aktiver eller deaktiver automatisk ændring af undertekster på TV, der understøtter denne funktion.
 - **[Display]:** Indstil lysstyrken på hjemmebiografens frontpaneldisplay.

- **[VCD PBC]:** Aktiver eller deaktivér indholdsmenunavigation i VCD- og SVCD-diske med afspilningskontrolfunktionen.

Energibesparende indstillinger

- 1 Tryk på **⬆** (Hjem).
- 2 Vælg **[Opsæt]**, og tryk derefter på **OK**.
- 3 Vælg **[Indstilling]**, og tryk derefter på **OK**.
- 4 Tryk på **Navigationstaster** og **OK** for at vælge og ændre:
 - **[Pauseskærm]:** Indstil hjemmebiografen til at skifte til pauseskærm efter 10 minutter uden aktivitet.
 - **[Aut. standby]:** Indstil hjemmebiografen til at skifte til standby efter 18 minutter uden aktivitet. Denne timer fungerer kun, hvis afspilning fra disk eller USB er sat på pause eller stoppet.
 - **[Sleep-timer]:** Indstil varigheden af sleep-timeren, så hjemmebiografen skifter til standby efter et bestemt tidsrum.

Højttalerindstillinger

- 1 Tryk på **⬆** (Hjem).
- 2 Vælg **[Opsæt]**, og tryk derefter på **OK**.
- 3 Vælg **[Avanceret]**, og tryk derefter på **OK**.
- 4 Tryk på **Navigationstaster** og **OK** for at vælge og ændre:
 - **[Forbedret lyd]:** Vælg **[Til]** for at aktivere efterbehandling af lyd i højttalere, og aktiver karaokeindstillinger (hvis produktet understøtter karaoke). Hvis du vil afspille den oprindelige lyd på disken, skal du vælge **[Fra]**.



Tip

- Aktiver efterbehandling af lyd, før du vælger en foruddefineret lydtilstand (se 'Lydtilstand' på side 25).

Gendan standardindstillinger

- 1 Tryk på **⬆** (Hjem).
- 2 Vælg **[Opsæt]**, og tryk derefter på **OK**.
- 3 Vælg **[Avanceret]** > **[Gendan standardindstillinger]**, og tryk derefter på **OK**.
- 4 Vælg **[OK]**, og tryk derefter på **OK** for at bekræfte.
 - ↳ Din hjemmebiograf nulstilles til standardindstillingerne med undtagelse af visse indstillinger som f.eks. børnesikring og DivX VOD-registreringskode.

6 Opdater software

Philips forsøger hele tiden at forbedre sine produkter. Opdater din hjemmebiograf med den nyeste software for at få de bedste funktioner og den bedste support.

Sammenlign din aktuelle softwareversion med den nyeste version på www.philips.com/support. Hvis den aktuelle version er lavere end den nyeste version, der er tilgængelig på Philips-supportwebstedet, skal du opgradere hjemmebiografen med den nyeste software.

! Advarsel

- Installer ikke en ældre softwareversion end den nuværende version, som er installeret på dit produkt. Philips er ikke ansvarlig for problemer, der opstår pga. nedgradering af software.

Kontroller softwareversion

Kontroller versionen af den software, der for øjeblikket er installeret i hjemmebiografen.

- 1 Tryk på **⬆** (Hjem).
- 2 Vælg [**Opsæt**], og tryk derefter på **OK**.
- 3 Vælg [**Avanceret**] > [**Versionsopl.**].
↳ Softwareversionen vises.

Opdater softwaren via USB

Det skal du bruge

- Et USB-flashdrev, der er FAT- eller NTFS-formatet med mindst 256 MB hukommelse. Undgå at bruge en USB-harddisk.
- En computer med internetadgang.
- Et arkivværktøj, der understøtter ZIP-filformatet.

Trin 1: Hent den nyeste software

- 1 Slut et USB-flashdrev til computeren.
- 2 Gå til www.philips.com/support i webbrowseren.
- 3 Find dit produkt på Philips' supportwebsted og find derefter **Software og drivere**.
↳ Softwareopdateringen findes som en .zip-fil.
- 4 Gem zip-filen i rodmappen på dit USB-flashdrev.
- 5 Brug arkivværktøjet til at udpakke softwareopdateringsfilen i rodmappen.
↳ Filerne udpakkes i mappen **UPG** på dit USB-flashdrev.
- 6 Fjern USB-flashdrevet fra computeren.

Trin 2: Opdater softwaren

! Advarsel

- Undgå at slukke for hjemmebiografen eller fjerne USB-flashdrevet under opdateringen.

- 1 Slut USB-flashdrevet med softwareopdateringen til hjemmebiografen.
 - Kontroller, at diskkuffen er lukket, og at der ikke er nogen disk i den.
- 2 Tryk på **⬆** (Hjem).
- 3 Vælg [**Opsæt**], og tryk derefter på **OK**.
- 4 Vælg [**Avanceret**] > [**Softwareopdatering**] > [**USB**].
- 5 Følg instruktionerne på skærmen for at bekræfte opdateringen.
↳ Opdateringsprocessen tager ca. 5 minutter at gennemføre.

Opdater softwaren via internettet

- 1 Slut din hjemmebiograf til et hjemmenetværk med hurtig internetadgang (se 'Tilslut og konfigurer et hjemmenetværk' på side 12).
- 2 Tryk på **↑** (Hjem).
- 3 Vælg **[Opsæt]**, og tryk derefter på **OK**.
- 4 Vælg **[Avanceret]** > **[Softwareopdatering]** > **[Netværk]**.
 - ↳ Hvis et opgraderingsmedie registreres, bliver du bedt om at påbegynde eller annullere opdateringen.
 - ↳ Download af opgraderingsfilen kan tage lang tid afhængigt af forholdene på dit hjemmenetværk.
- 5 Følg instruktionerne på skærmen for at bekræfte opdateringen.
 - ↳ Opdateringsprocessen tager ca. 5 minutter at gennemføre.
 - ↳ Når opdateringen er fuldført, genstarter hjemmebiografen automatisk. I modsat fald skal du tage ledningen ud af stikkontakten et par sekunder og derefter sætte den i igen.

7 Produktspecifikationer



Bemærk

- Specifikationer og design kan ændres uden varsel.

Områdekoder

Mærkepladen på bagsiden eller undersiden af hjemmebiografen viser, hvilke regioner den understøtter.

Land	DVD	BD
Europa, Storbritannien		
Asien-Stillehavsområdet, Taiwan, Korea		
Latinamerika		
Australien, New Zealand		
Rusland, Indien		
Kina		

Medieformater

- AVCHD, BD, BD-R/ BD-RE, BD-video, DVD-Video, DVD+R/+RW, DVD-R/-RW, DVD+R/-R DL, CD-R/CD-RW, lyd-CD, Video CD, CD/SVCD, billedfiler; MP3-medier; WMA-medier; DivX Plus HD-medier; USB-lagerenhed

Trådløs

- Wi-Fi
 - Understøttelse af trådløse standarder: IEEE802.11 b/g/n (2,4 GHz)
- Trådløs transmitter
 - RF-frekvens: 2,4 GHz
- Bluetooth
 - Bluetooth-profiler: A2DP
 - Bluetooth-version: 2.1+EDR

Filformater

- Lyd:
 - .aac, .mka, .mp3, .wma, .wav, .m4a, .flac, .ogg
- Video:
 - .avi, .divx, .mp4, .m4v, .ts, .mov, .mkv, .asf, .wmv, .m2ts, .mpg, .mpeg, .3gp
- Billede: .jpg, .jpeg, .gif, .png

Lydformater

Din hjemmebiograf understøtter følgende lydfile:

Filtype	Beholder	Lyd-codec	Bit-hastighed
.mp3	MP3	MP3	Op til 320 kbps
.wma	ASF	WMA	Op til 192 kbps
		WMA Pro	Op til 768 kbps
.aac	AAC	AAC, HE-AAC	Op til 192 kbps
.wav	WAV	PCM	27,648 Mbps
.m4a	MKV	AAC	192 kbps
		ALAC	Samplinghastighed på op til 192 kHz
.mka	MKA	PCM	27,648 Mbps
		AC-3	640 kbps
		DTS-kerne	1,54 Mbps
		MPEG	912 kbps
		MP3	Op til 320 kbps
		WMA	Op til 192 kbps
		WMA Pro	Op til 768 kbps

Filtype	Beholder	Lyd-codec	Bit-hastighed
		AAC, HE-AAC	Op til 192 kbps
.flac	FLAC	FLAC	Op til 24 bit pr: sampling
.ogg	OGG	Vorbis	Variabel bithastighed, maks. blokstørrelse 4096
		FLAC	Samplinghastighed på op til 192 kHz
		OGGPCM	Ubegrænset
		MP3	Op til 320 kbps

Videoformater

Hvis du har et TV med High Definition, kan du bruge din hjemmebiograf til at afspille videofiler med:

- Opløsning: 1920 x 1080 pixel ved
- Billedhastighed: 6 ~ 30 billeder pr. sekund.

.avi-filer i AVI-oplysninger (eller .ts-filer i TS-oplysninger)

Lyd-codec	Video-codec	Bit-hastighed
PCM, AC-3,	DivX 3.11,	Maks. 10 Mbps
DTS-kerne,	DivX 4.x,	
MP3, WMA,	DivX 5.x,	
DD+	DivX 6.x	
	MPEG 1,	40 Mbps
	MPEG 2	
	MPEG 4 SP/ ASP	38,4 Mbps
	H.264/AVC	25 Mbps
	op til HiP@5.1	
	WMV9	45 Mbps

.divx-filer i AVI -oplysninger

Lyd-codec	Video-codec	Bit-hastighed
PCM, AC-3, DTS-kerne, MP3, WMA, DD+	DivX 3.11, DivX 4.x, DivX 5.x, DivX 6.x	Maks. 10 Mbps

.mp4- eller .m4v-filer i MP4-oplysninger

Lyd-codec	Video-codec	Bit-hastighed
AC-3, MPEG, MP3, AAC, HE-AAC, DD+	MPEG 1, MPEG 2	40 Mbps
	MPEG 4 ASP	38,4 Mbps
	H.264/AVC op til HiP@5.1	25 Mbps

.mov-filer i MOV-format

Lyd-codec	Video-codec	Bit-hastighed
AC-3, MPEG, MP3, AAC, HE-AAC	MPEG 1, MPEG 2	40 Mbps
	MPEG 4 ASP	38,4 Mbps
	H.264/AVC op til HiP@5.1	25 Mbps

.mkv-filer i MKV-oplysninger

Lyd-codec	Video-codec	Bit-hastighed
PCM, AC-3, DTS-kerne, MPEG, MP3, WMA, AAC, HE-AAC, DD+, FLAC	DivX Plus HD	30 Mbps
	MPEG 1, MPEG 2	40 Mbps
	MPEG 4 ASP	38,4 Mbps
	H.264/AVC op til HiP@5.1	25 Mbps
	WMV9	45 Mbps

.m2ts-filer i MKV-format

Lyd-codec	Video-codec	Bit-hastighed
PCM, AC-3, DTS-kerne, MPEG, MP3, WMA, AAC, HE-AAC, DD+	MPEG 1, MPEG 2	40 Mbps
	MPEG 4 ASP	38,4 Mbps
	H.264/AVC op til HiP@5.1	25 Mbps
	WMV9	45 Mbps

.asf- og .wmv-filer i ASF-oplysninger

Lyd-codec	Video-codec	Bit-hastighed
PCM, AC-3, MP3, WMA, DD+	MPEG 4 ASP	38,4 Mbps
	H.264/AVC op til HiP@5.1	25 Mbps
	WMV9	45 Mbps

.mpg- og .mpeg-filer i PS-oplysninger

Lyd-codec	Video-codec	Bit-hastighed
PCM, DTS- kerne, MPEG, MP3	MPEG 1, MPEG 2	40 Mbps

.3gp-filer i 3GP-format

Lyd-codec	Video-codec	Bit-hastighed
AAC, HE- AAC	MPEG 4 ASP	38,4 Mbps
	H.264/AVC op til HiP@5.1	25 Mbps maks.

Forstærker

- Samlet udgangseffekt:
1000 W RMS (10 % THD)
- Frekvenskurve: 20 Hz-20 kHz / ± 3 dB
- Signal-/støjforhold:
> 65 dB (CCIR)/(A-vægtet)

- Indgangsfølsomhed:
 - AUX: 2 V
 - AUDIO IN: 1 V

Video

- Signalsystem: PAL/NTSC
- HDMI-udgang: 480i/576i, 480p/576p, 720p, 1080i, 1080p, 1080p24

Lyd

- S/PDIF digital lydindgang:
 - Koaksial: IEC 60958-3
 - Optisk: TOSLINK
- Samplingfrekvens:
 - MP3: 32 kHz, 44,1 kHz, 48 kHz
 - WMA: 44,1 kHz, 48 kHz
- Konstant bithastighed:
 - MP3: 32 kbps - 320 kbps
 - WMA: 48 kbps - 192 kbps

Radio

- Indstillingsområde:
 - Europa/Rusland/Kina: FM 87,5-108 MHz (50 kHz)
 - Asien-Stillehavsområdet/Latinamerika: FM 87,5-108 MHz (50/100 kHz)
- Signal-/støjforhold: FM 50 dB
- Frekvenskurve: FM 180 Hz-12,5 kHz / ±3 dB

USB

- Kompatibilitet: Højhastigheds-USB (2.0)
- Klasseunderstøttelse: MSC (USB Mass Storage Class)
- Filsystem: FAT16, FAT32, NTFS
- USB-port: 5 V $\overline{\text{---}}$, 1 A

Hovedenhed

- Strømforsyning:
 - Europa/Kina: 220-240 V \sim , 50 Hz
 - Latinamerika/Asien-Stillehavsområdet: 110-127/220-240 V \sim , 50-60 Hz
 - Rusland/Indien: 220-240 V \sim , 50 Hz

- Strømforbrug: 160 W
- Strømforbrug ved standby: \leq 0,5 W
- Mål (B x H x D): 435 x 58 x 293 mm
- Vægt: 2,66 kg
- Temperatur og luftfugtighed ved drift: 0 °C til 45 °C, 5 % og 90 % fugtighed i alle klimaer
- Temperatur og luftfugtighed ved opbevaring: -40 °C til 70 °C, 5 % til 95 %

Subwoofer

- Udgangseffekt: 166 W RMS (10 % THD)
- Impedans: 3 ohm
- Højttalerdrivere: 165 mm (6,5") basenhed
- Mål (B x H x D): 237 x 293 x 308 mm
- Vægt: 3,8 kg
- Kabellængde: 3 m

Højttalere

Centerhøjttaler:

- Udgangseffekt: 166 W RMS (10 % THD)
- Højttalerimpedans: 3 ohm
- Højttalerdrivere:
 - 2 x 78 mm (3") basenhed +
 - 1 x 19 mm (0,7") diskantenhed
- Mål (B x H x D): 314 x 103 x 94 mm
- Vægt: 1,03 kg
- Kabellængde: 2 m

Front-/baghøjttalere:

- Udgangseffekt:
 - 4 x 166 W RMS (10 % THD)
- Højttalerimpedans: 3 ohm
- Højttalerdrivere:
 - **HTB5520:**
 - front: 1 x 78 mm (3") basenhed +
 - 1 x 19 mm (0,7") diskantenhed;
 - bag: 1 x 78 mm (3") bredspektret
 - **HTB5550:**
 - front: 2 x 78 mm (3") basenhed +
 - 1 x 19 mm (0,7") diskantenhed;
 - bag: 1 x 78 mm (3") bredspektret
 - **HTB5580:**
 - front/bag: 2 x 78 mm (3") basenhed +
 - 1 x 19 mm (0,7") diskantenhed

- Mål (B x H x D):
 - **HTB5520:**
100 x 230 x 130 mm (front);
100 x 193 x 125 mm (bag)
 - **HTB5550:**
250 x 1179 x 250 mm (front);
100 x 193 x 125 mm (bag)
 - **HTB5580:**
250 x 1179 x 250 mm (front/bag)
- Vægt:
 - **HTB5520:** 0,79 kg/stk. (front);
0,72 kg/stk. (bag)
 - **HTB5550:** 4,42 kg/stk. (front);
0,72 kg/stk. (bag)
 - **HTB5580:** 4,42 kg/stk. (front);
4,40 kg/stk. (bag)
- Kabellængde:
 - **HTB5520:** 3 m (front); 6 m (bag)
 - **HTB5550:** 3 m (front); 6 m (bag)
 - **HTB5580:** 3 m (front); 6 m (bag)

Oplysninger om standby

- Når produktet er inaktivt i 18 minutter, skifter det automatisk til standby eller netværksstandby.
- Strømforbruget i standby eller netværksstandby er mindre end 0,5 W.
- For at deaktivere Bluetooth-forbindelsen skal du trykke på Bluetooth-knappen på fjernbetjeningen og holde den nede.
- Du kan aktivere Bluetooth-forbindelsen på din Bluetooth-enhed eller via NFC-mærket (hvis tilgængeligt).

Trådløs boks/modtager (RWSS5514)

- Strømforsyning:
 - Europa/Kina: 220-240 V~, 50 Hz
 - Latinamerika/Asien-Stillehavsområdet:
110-127/220-240 V~, 50-60 Hz
 - Rusland/Indien: 220-240 V~, 50 Hz
- Strømforbrug: 50 W
- Strømforbrug ved standby: ≤ 0,5 W
- Mål (B x H x D): 268 x 136 x 56 mm;
- Vægt: 0,96 kg

Batterier til fjernbetjening

- 2 x AAA-R03-1,5 V

Laser

- Lasertype (diode): InGaN/AlGaIn (BD), AlGaInP (DVD/CD)
- Bølgelængde: 405 +7 nm/-7 nm (BD), 655 +10 nm/-10 nm (DVD), 790 +10 nm/-20 nm (CD)
- Udgangseffekt (maks. niveau): 20 mW (BD), 6 mW (DVD), 7 mW (CD)

8 Fejlfinding



Advarsel

- Risiko for elektrisk stød. Fjern aldrig kabinettet på dette produkt.

Prøv aldrig selv at reparere produktet, da garantien i så fald bortfalder.

Hvis du oplever problemer med produktet, bør du kontrollere følgende punkter, inden du bestiller reparation. Hvis problemet ikke er løst, kan du få support på www.philips.com/support.

Hovedenhed

Knapperne på hjemmebiografen virker ikke.

- Tag stikket til hjemmebiografen ud af stikkontakten i et par minutter, og sæt det derefter i igen.
- Sørg for, at trykknappernes overflade ikke kommer i kontakt med ledende materiale, som f.eks. vanddråber, metal osv.

Billede

Intet billede.

- Kontroller, at TV'et er indstillet til den korrekte kilde i forhold til hjemmebiografen.

Intet billede på et TV tilsluttet gennem HDMI.

- Kontroller, at du bruger et High Speed HDMI-kabel til at tilslutte hjemmebiografen og TV'et. Nogle Standard HDMI-kabler viser ikke nogle billeder, 3D-video eller Deep Color korrekt.
- Kontroller, at HDMI-kablet ikke er defekt. Hvis det er defekt, skal det udskiftes med et nyt kabel.
- Tryk på  (Hjem) og derefter **731** på fjernbetjeningen for at gendanne standardbilledopløsningen.
- Juster HDMI-videoindstillingen, eller vent 10 sekunder på automatisk gendannelse (se 'Billed- og videoindstillinger' på side 27).

Disk kan ikke afspille High Definition-video.

- Kontroller, at disken indeholder High Definition-video.
- Kontroller, at TV'et understøtter High Definition-video.
- Brug et HDMI-kabel til at tilslutte til TV'et.

Lyd

Der kommer ingen lyd fra hjemmebiografens højttalere.

- Tilslut lydkalet fra hjemmebiografen til dit TV eller andre enheder. Du behøver ikke en separat lydtilslutning, når hjemmebiograf og TV er forbundet via en **HDMI ARC**-tilslutning.
- Konfigurer den tilsluttede enheds lyd.
- Gendan hjemmebiografens fabriksindstillinger (se 'Gendan standardindstillinger' på side 28), sluk for den, og tænd derefter igen.
- Tryk gentagne gange på **SOURCE** på din hjemmebiograf for at vælge den rigtige lydindgang.

Forvrænget lyd eller ekko.

- Hvis du afspiller lyd fra TV'et igennem hjemmebiografen, skal du kontrollere, at lyden fra TV'et er slukket.

Lyd og video er ikke synkroniseret.

- 1) Tryk på **III**.
- 2) Tryk på **Navigationsknapper** (venstre/højre) for at vælge **[Audio sync]**, og tryk derefter på **OK**.
- 3) Tryk på **Navigationsknapper** (op/ned) for at synkronisere lyden med videoen.

Afspilning

Kan ikke afspille en disk.

- Rengør disken.
- Kontroller, at hjemmebiografen understøtter disktypen (se 'Medieformater' på side 30).
- Kontroller, at hjemmebiografen understøtter diskens områdekode (se 'Områdekoder' på side 30).

- Hvis disken er af typen DVD±RW eller DVD±R, skal du sørge for, at den er færdiggjort.

Afspil en DivX-fil.

- Kontroller, at DivX-filen er kodet i henhold til "Home Theater Profile" med DivX-koderen.
- Kontroller, at DivX-filen er færdig.

DivX vises ikke korrekt.

- Sørg for, at filnavnet på underteksterne er det samme som filmens filnavn (se 'Undertekster' på side 17).
- Vælg det korrekte tegnsæt:
 - 1) Tryk på **OPTIONS**.
 - 2) Vælg **[Tegnsæt]**.
 - 3) Vælg det understøttede tegnsæt.
 - 4) Tryk på **OK**.

Kan ikke læse indholdet af en USB-lagerenhed.

- Kontroller, at formatet af USB-lagerenheden er kompatibelt med denne hjemmebiograf.
- Kontroller, at filsystemet på USB-lagerenheden understøttes af hjemmebiografen.

Der vises et "adgang forbudt"- eller "x"-skilt på TV'et.

- Handlingen kan ikke udføres.

EasyLink virker ikke.

- Kontroller, at hjemmebiografen er sluttet til et TV med EasyLink fra Philips, og at EasyLink-indstillingen er aktiveret (se 'Konfigurer EasyLink (HDMI-CEC)' på side 11).
- HDMI CEC kan hedde forskellige ting på TV fra forskellige producenter. Kontroller TV'ets brugervejledning for at se, hvordan du aktiverer den.

Når du tænder fra TV'et, tændes hjemmebiografen automatisk.

- Denne adfærd er normal ved brug af Philips EasyLink (HDMI-CEC). Hvis hjemmebiografen skal arbejde uafhængigt, deaktiveres EasyLink.

Jeg kan ikke få adgang til BD-Live-funktionerne.

- Kontroller, at hjemmebiografen er tilsluttet netværket. Brug en kablet netværksforbindelse (se 'Konfigurer det kablede netværk' på side 12) eller en trådløs netværksforbindelse (se 'Konfigurer det trådløse netværk' på side 13).
- Kontroller, at netværket er konfigureret. Brug en kablet netværksinstallation (se 'Konfigurer det kablede netværk' på side 12) eller en trådløs netværksinstallation (se 'Konfigurer det trådløse netværk' på side 13).
- Kontroller, at Blu-ray-disken understøtter BD-Live-funktioner.
- Ryd hukommelsen (se 'BD-Live på Blu-ray' på side 16).

Min 3D-video afspilles i 2D-tilstand.

- Kontroller, at din hjemmebiograf er tilsluttet et 3D-TV vha. et HDMI-kabel.
- Kontroller, at disken er en Blu-ray 3D-disk, og at Blu-ray 3D-video er aktiveret (se 'BD-Live på Blu-ray' på side 16).

TV-skærmen er sort, når du afspiller en Blu-ray 3D-video eller en DivX-kopibeskyttet video.

- Kontroller, at hjemmebiografen er tilsluttet TV'et vha. et HDMI-kabel.
- Skift til den rigtige HDMI-kilde på TV'et.

Kan ikke downloade video fra en online-videobutik.

- Kontroller, at din hjemmebiograf er tilsluttet TV'et vha. et HDMI-kabel.
- Kontroller, at USB-lagringsenheden er formateret og har nok hukommelse til at downloade videoen.
- Kontroller, at du har betalt for videoen, og at den befinder sig inden for udlejningsperioden.
- Kontroller, at netværksforbindelsen er god. Brug en kablet netværksforbindelse (se 'Konfigurer det kablede netværk' på side 12) eller en trådløs netværksforbindelse (se 'Konfigurer det trådløse netværk' på side 13).
- Besøg videobutikkens websted for at få yderligere oplysninger.

Bluetooth

En enhed kan ikke tilsluttes til hjemmebiografen.

- Enheden understøtter ikke de kompatible profiler, der kræves til hjemmebiografen.
- Du har ikke aktiveret Bluetooth-funktionen på enheden. Se i enhedens brugervejledning, hvordan funktionen aktiveres.
- Enheden er ikke tilsluttet korrekt. Tilslut enheden korrekt. (se 'Afspil lyd via Bluetooth' på side 16)
- Hjemmebiografen er allerede tilsluttet til en anden Bluetooth-enhed. Afbryd den tilsluttede enhed, og prøv igen.

Kvaliteten af lydafspilning fra en tilsluttet Bluetooth-enhed er dårlig.

- Bluetooth-modtagelsen er dårlig. Flyt enheden tættere på hjemmebiografen, eller fjern alle forhindringer mellem enheden og hjemmebiografen.

Den tilsluttede Bluetooth-enhed kobler til og fra hele tiden.

- Bluetooth-modtagelsen er dårlig. Flyt enheden tættere på hjemmebiografen, eller fjern alle forhindringer mellem enheden og hjemmebiografen.
- Deaktiver Wi-Fi-funktionen på Bluetooth-enheden for at undgå interferens.
- For nogle Bluetooth-enheder kan Bluetooth-forbindelsen deaktiveres automatisk for at spare strøm. Dette er ikke tegn på en funktionsfejl i hjemmebiografen.

NFC

En enhed kan ikke tilsluttes til hjemmebiografen via NFC.

- Kontroller, at enheden understøttes af NFC.
- Kontroller, at NFC er aktiveret på enheden (se enhedens brugervejledning for at få flere oplysninger).
- Til parring skal du trykke NFC-enheden mod **NFC**-mærket på hjemmebiografen.

Netværk

Trådløst netværk forvrænget eller ikke fundet.

- Kontroller, at det trådløse netværk ikke forstyrres af mikrobølgeovne, DECT-telefoner eller andre Wi-Fi-enheder i nærheden.
- Placer den trådløse router og hjemmebiografen inden for fem meter fra hinanden.
- Hvis det trådløse netværk ikke fungerer korrekt, kan du prøve en kablet netværksinstallation (se 'Konfigurer det kablede netværk' på side 12).

Miracast

Kan ikke afspille og streame online-video via Miracast.

- Sørg for, at Miracast er aktiveret på Miracast-kildeenheden (se brugervejledningen til kildeenheden).
- Sørg for, at Miracast er aktiveret på denne hjemmebiograf (se 'Stream multimedier via Miracast' på side 22).
- Sørg for, at Miracast-kildeenheden understøtter afspilning af videoer fra internettet, mens du udfører Miracast-streaming til ekstern enhed samtidigt (se brugervejledningen til kildeenheden).

9 Meddelelse

Dette afsnit omfatter bemærkninger om juridiske forhold og varemærker.

Copyright



Be responsible
Respect copyrights

Enheden indeholder kopibeskyttelsesteknologi, der er beskyttet af amerikanske patenter og andre immaterielle ejendomsrettigheder tilhørende Rovi Corporation. Reverse engineering (ombygning) og demontering af enheden er forbudt.

Dette produkt omfatter proprietær teknologi under licens fra Verance Corporation, og det er beskyttet af det amerikanske patent 7.369.677 og andre amerikanske og verdensomfattende patenter, som er udstedt eller under behandling, såvel som ophavsret og beskyttelse af forretningshemmelighed af visse aspekter ved en sådan teknologi. Cinavia er et varemærke, som tilhører Verance Corporation. Copyright 2004-2013 Verance Corporation. Alle rettigheder forbeholdes af Verance. Reverse engineering eller demontering er forbudt.

Cinavias Meddelelse

Dette produkt anvender Cinavia-teknologi for at begrænse brugen af uautoriserede kopier af visse kommercielt fremstillede film og videoer og deres soundtracks. Når der opfanges forbudt brug af en uautoriseret kopi, vil en meddelelse komme frem, og afspilning eller kopiering vil blive afbrudt. Yderligere oplysninger om Cinavia-teknologien kan findes på Cinavia Online Consumer Information Center på <http://www.cinavia.com>. Hvis du ønsker yderligere oplysninger om Cinavia via post, send et postkort med din adresse til: Cinavia Consumer Information Center, P.O. Box 86851, San Diego, CA, 92138, USA.

Open source-software

Philips Electronics Singapore tilbyder hermed, på anmodning, at levere en kopi af den komplette, tilsvarende kildekode for de ophavsretligt beskyttede open source-softwarepakker, der anvendes i dette produkt, og for hvilke der anmodes om en sådan levering af de respektive licenser. Dette tilbud gælder i op til tre år efter køb af produktet for alle, der har modtaget denne oplysning. For at modtage kildekoden skal du sende din anmodning på engelsk med angivelse af varetype til open.source@philips.com. Hvis du foretrækker ikke at bruge e-mail, eller du ikke har modtaget en bekræftelse på modtagelsen inden for to uger, efter at du har sendt en e-mail til denne adresse, bedes du skrive på engelsk til "Open Source Team, Philips Intellectual Property & Standards, P.O. Box 220, 5600 AE Eindhoven, Holland". Hvis du ikke modtager bekræftelse på modtagelse af dit brev inden for rimelig tid, bedes du e-maile til e-mail-adressen ovenfor. Teksterne i licenserne og kildeangivelserne for open source-software benyttet i dette produkt er inkluderet i en separat brochure.

Overholdelse

CE 0560

Dette produkt overholder EU's krav om radiointerferens.

Herved erklærer Philips Consumer Lifestyle, at dette produkt overholder de væsentlige krav og andre relevante bestemmelser i direktivet 1999/5/EC. Du kan se overensstemmelseserklæringen på www.p4c.philips.com.

10 Sprogkode

Abkhazian	6566	Inupiaq	7375	Pushto	8083
Afar	6565	Irish	7165	Russian	8285
Afrikaans	6570	Íslenska	7383	Quechua	8185
Amharic	6577	Italiano	7384	Raeto-Romance	8277
Arabic	6582	Ivrit	7269	Romanian	8279
Armenian	7289	Japanese	7465	Rundi	8278
Assamese	6583	Javanese	7486	Samoan	8377
Avestan	6569	Kalaallisut	7576	Sango	8371
Aymara	6589	Kannada	7578	Sanskrit	8365
Azerhijani	6590	Kashmiri	7583	Sardinian	8367
Bahasa Melayu	7783	Kazakh	7575	Serbian	8382
Bashkir	6665	Kernewek	7587	Shona	8378
Belarusian	6669	Khmer	7577	Shqip	8381
Bengali	6678	Kinyarwanda	8287	Sindhi	8368
Bihari	6672	Kirghiz	7589	Sinhalese	8373
Bislama	6673	Komi	7586	Slovensky	8373
Bokmål, Norwegian	7866	Korean	7579	Slovenian	8376
Bosanski	6683	Kuanyama; Kwanyama	7574	Somali	8379
Brezhoneg	6682	Kurdish	7585	Sotho; Southern	8384
Bulgarian	6671	Lao	7679	South Ndebele	7882
Burmese	7789	Latina	7665	Sundanese	8385
Castellano, Español	6983	Latvian	7686	Suomi	7073
Catalán	6765	Letzeburgesch;	7666	Swahili	8387
Chamorro	6772	Limburgan; Limburger	7673	Swati	8383
Chechen	6769	Lingala	7678	Svenska	8386
Chewa; Chichewa; Nyanja	7889	Lithuanian	7684	Tagalog	8476
中文	9072	Luxembourgish;	7666	Tahitian	8489
Chuang; Zhuang	9065	Macedonian	7775	Tajik	8471
Church Slavic; Slavonic	6785	Malagasy	7771	Tamil	8465
Chuvash	6786	Magyar	7285	Tatar	8484
Corsican	6779	Malayalam	7776	Telugu	8469
Česky	6783	Maltese	7784	Thai	8472
Dansk	6865	Manx	7186	Tibetan	6679
Deutsch	6869	Maori	7773	Tigrinya	8473
Dzongkha	6890	Marathi	7782	Tonga (Tonga Islands)	8479
English	6978	Marshallese	7772	Tsonga	8483
Esperanto	6979	Moldavian	7779	Tswana	8478
Estonian	6984	Mongolian	7778	Türkçe	8482
Euskara	6985	Nauru	7865	Türkmen	8475
Ελληνικά	6976	Navaho; Navajo	7886	Twí	8487
Faroese	7079	Ndebele, North	7868	Uighur	8571
Français	7082	Ndebele, South	7882	Ukrainian	8575
Frysk	7089	Ndonga	7871	Urdu	8582
Fijian	7074	Nederlands	7876	Uzbek	8590
Gaelic; Scottish Gaelic	7168	Nepali	7869	Vietnamese	8673
Gallegan	7176	Norsk	7879	Volapuk	8679
Georgian	7565	Northern Sami	8369	Walloon	8765
Gikuyu; Kikuyu	7573	North Ndebele	7868	Welsh	6789
Guarani	7178	Norwegian Nynorsk;	7878	Wolof	8779
Gujarati	7185	Occitan; Provençal	7967	Xhosa	8872
Hausa	7265	Old Bulgarian; Old Slavonic	6785	Yiddish	8973
Herero	7290	Oriya	7982	Yoruba	8979
Hindi	7273	Oromo	7977	Zulu	9085
Hiri Motu	7279	Ossetian; Ossetic	7983		
Hrvatski	6779	Pali	8073		
Ido	7379	Panjabi	8065		
Interlingua (International)	7365	Persian	7065		
Interlingue	7365	Polski	8076		
Inuktitut	7385	Português	8084		

11 Indeks

2

2. lydsprog	15
2. undertekstsprog	15

3

3D-disk i 2D-tilstand	15
3D-sikkerhed	3
3D-video	15

5

5.1-højttalere	7
----------------	---

A

afspil disk	14
afspil fra PC	24
afspil USB-lagerenhed	18
afspilning med ét tryk på en knap	11
automatisk justering af undertekst	27
automatisk lydstyrke	26
automatisk standby	28
avancerede indstillinger	28

B

batterier	34
BD-Live	16
betjeningsknapper (disk)	15
betjeningsknapper (USB)	15
billedfunktioner	19
billedindstillinger	27
billedopløsning	27
Blu-ray	14
BonusView	15
børnesikring	27
bortskaffelse	3

D

datafiler	17
deep color	27
diasanimation	19
diasshow med musik	20
diskmenu	26
disksprog	26
display	27
DivX	17

E

Easylink (HDMI-CEC)	11
efterbehandling af lyd	28
enhedsnavn	13

F

fabriksindstillinger	28
fejlfinding (afspilning)	35
fejlfinding (billede)	35
fejlfinding (lyd)	35
fejlfinding (netværk)	37
filformater	31
fjernbetjening	5
forbedret lyd	28
forstærker	32
foruddefineret lydtilstand	25
frekvensbånd	20

G

genanvendelse	3
gentag	19

H

HDMI ARC	9
HDMI-CEC	11
HDMI-lyd	27
hjemmenetværk	12
højttaleropsætning	11
højttalerposition	7
højttalerspecifikationer	30
hovedenhed	4

I	
internet	12

K	
kablet netværk	12

L	
lyd	25
lyd fra andre enheder	10
lydformater	31
lydfunktioner	19
lydindstillinger	27
lydsprog	26
lydtilslutning (analogt kabel)	10
lydtilslutning (HDMI ARC)	9
lysstyrke	27

M	
manuel installation	11
mediedeling	23
medieformater	30
menusprog	26
miljø	3
muligheder	19

N	
nattilstand	27
netværk	12

O	
områdekoder	30
opdater software (via internettet)	30

P	
PBC (play back control) (afspilningskontrol)	27
picture-in-picture	15
placering af undertekster	27
præference	26

R	
ryd BD-Live-hukommelse	16

S	
se 3D	15
shuffle	19
skift adgangskode.	27
skub disk ud	4
sleep-timer	28
softwareopdatering	29
softwareversion	29
sprogkode	39
standardindstillinger	28
standby med ét tryk på en knap	11
startmenu	14
stik	6
strømindstillinger	28
surroundsound	25
synkroniser billede og lyd	15

T	
tegnset	17
tilslut til TV	9
trådløst netværk	13

U	
undertekstsprog	26
USB-lagerenhed	18

V	
VCD	27
videoformater	33
videofunktioner	19
videoindstillinger	27
videotilslutning (HDMI ARC)	9
videotilslutning (standard HDMI)	9
VOD-kode (DivX)	18



“Blu-ray 3D™” and “Blu-ray 3D™” logo are trademarks of Blu-ray Disc Association.



‘DVD Video’ is a trademark of DVD Format/ Logo Licensing Corporation.



Oracle and Java are registered trademarks of Oracle and/or its affiliates. Other names may be trademarks of their respective owners.



For DTS patents, see <http://patents.dts.com>. Manufactured under license from DTS Licensing Limited. DTS, DTS-HD, the Symbol, & DTS and the Symbol together are registered trademarks, and DTS-HD Master Audio | Essential is a trademark of DTS, Inc. © DTS, Inc. All Rights Reserved.



Manufactured under license from Dolby Laboratories. Dolby, Pro Logic, and the double-D symbol are trademarks of Dolby Laboratories.



DivX®, DivX Certified®, DivX Plus® HD and associated logos are trademarks of Rovi Corporation or its subsidiaries and are used under license. ABOUT DIVX VIDEO: DivX® is a digital video format created by DivX, LLC, a subsidiary of Rovi Corporation. This is an official DivX

Certified® device that plays DivX video. Visit divx.com for more information and software tools to convert your files into DivX videos. ABOUT DIVX VIDEO-ON-DEMAND: This DivX Certified® device must be registered in order to play purchased DivX Video-on-Demand (VOD) movies. To obtain your registration code, locate the DivX VOD section in your device setup menu. Go to vod.divx.com for more information on how to complete your registration.

DivX Certified® to play DivX® and DivX Plus® HD (H.264/MKV) video up to 1080p HD including premium content.



The terms HDMI and HDMI High-Definition Multimedia Interface, and the HDMI Logo are trademarks or registered trademarks of HDMI Licensing LLC in the United States and other countries.



The Wi-Fi CERTIFIED Logo is a certification mark of the Wi-Fi Alliance.



The Bluetooth® word mark and logos are registered trademarks owned by Bluetooth SIG, Inc. and any use of such marks by Philips is under license. Other trademarks and trade names are those of their respective owners.



The N Mark is a trademark of NFC Forum, Inc. in the United States and in other countries.

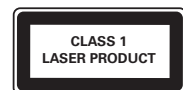



Specifications are subject to change without notice
© 2014 Koninklijke Philips N.V. All rights reserved.
Trademarks are the property of Koninklijke Philips N.V. or their respective owners.

HTB5520G/5550G/5580G_12_UM_V3.0

