

# PhotoFrame

SPF1017

SPF1027



## Snelstartgids

**1** Aan de slag

**2** Afspelen

**3** Instellen

**PHILIPS**

NL

# Wat zit er in de doos?

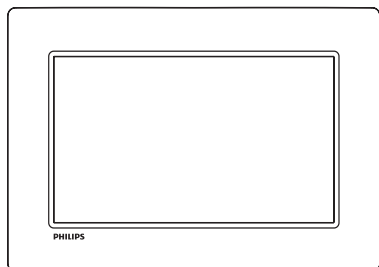

Philips Digital PhotoFrame

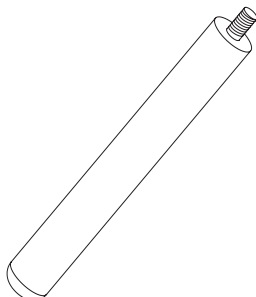

Standaard

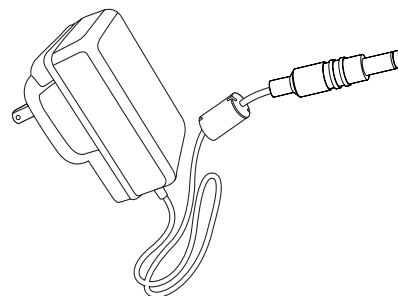

Netspanningsadapter



## CD-ROM,

- Digitale gebruikershandleiding
- Software voor automatisch uitvoeren



## Snelstartgids

## Daarnaast hebt u nodig

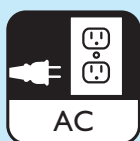

Stopcontact

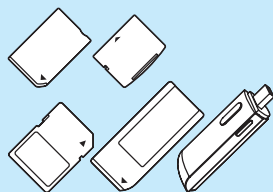



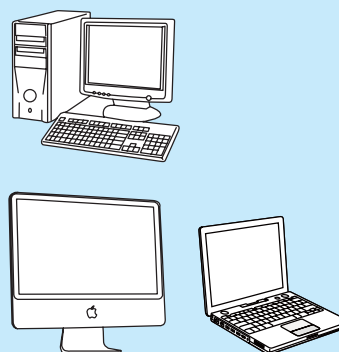

Geheugenkaart/USB-stick



Computer

# 1 Aan de slag

## Bedieningsknoppen

- ① 
  - Het PhotoFrame in- of uitschakelen
- ② 
  - Hiermee schakelt u tussen de modi Diapresentatie en Miniatuur en het hoofdmenu.
- ③ 
  - Hiermee selecteert u de vorige/ volgende/linkse/rechtse optie.
- ④ 
  - Hiermee geeft u foto's weer in de modus Diapresentatie, Bladeren of Klok.
  - Hiermee pauzeert u de diapresentatie.
  - Een selectie bevestigen
- ⑤ 
  - Hiermee opent/sluit u het fotomenu.

## De standaard bevestigen

Als u het PhotoFrame op een vlakke ondergrond wilt plaatsen, bevestigt u de meegeleverde standaard op de achterzijde van het PhotoFrame.

- 1 Plaats de standaard in het PhotoFrame..

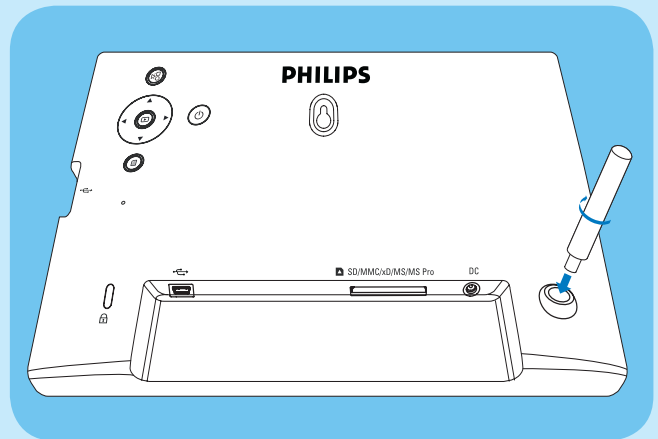

- 2 Zet de standaard vast door de schroef goed aan te draaien.

## Stroom aansluiten

### Opmerking

- Bij het plaatsen van het PhotoFrame moet u ervoor zorgen dat de stekker en het stopcontact eenvoudig toegankelijk zijn.

- 1 Sluit het netsnoer aan op de DC-aansluiting van het PhotoFrame.

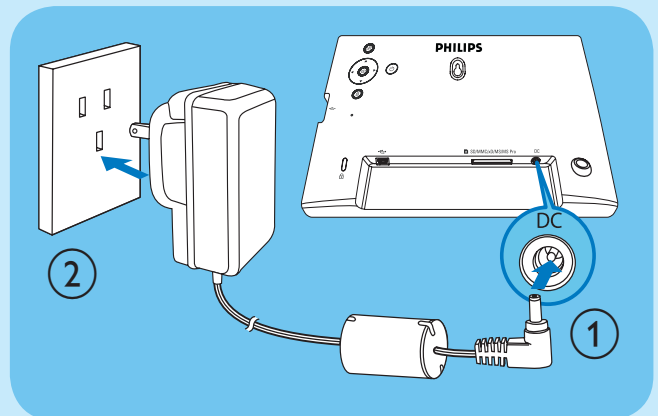

- 2 Sluit het netsnoer aan op een stopcontact.

## Het PhotoFrame inschakelen

### Opmerking

- U kunt het PhotoFrame pas uitschakelen nadat alle kopieer- en opslagbewerkingen zijn voltooid.

- 1 Houd  $\phi$  meer dan 1 seconde ingedrukt.
  - ↳ Foto's worden in de modus Diapresentatie weergegeven.
  - Houd  $\phi$  ingedrukt om het PhotoFrame uit te schakelen.

## Een opslagapparaat aansluiten

### Let op

- Koppel opslagapparaten niet los van het PhotoFrame terwijl bestanden van of naar het opslagapparaat worden overgebracht.

U kunt van de volgende opslagapparaten JPEG-foto's weergeven als deze op het PhotoFrame zijn aangesloten:

- Secure Digital (SD)
- Secure Digital (SDHC)
- Multimedia Card (MMC)
- xD-kaart (xD)
- Memory Stick (MS)
- Memory Stick Pro (met adapter)
- USB-geheugenstick

We kunnen echter niet garanderen dat alle typen geheugenkaartmedia goed functioneren.

- 1 Een xD/SD/MMC/MS/MS Pro-kaart drukt u in de sleuf tot u een klikje hoort.
  - Een USB-stick schuift u stevig in de connector.

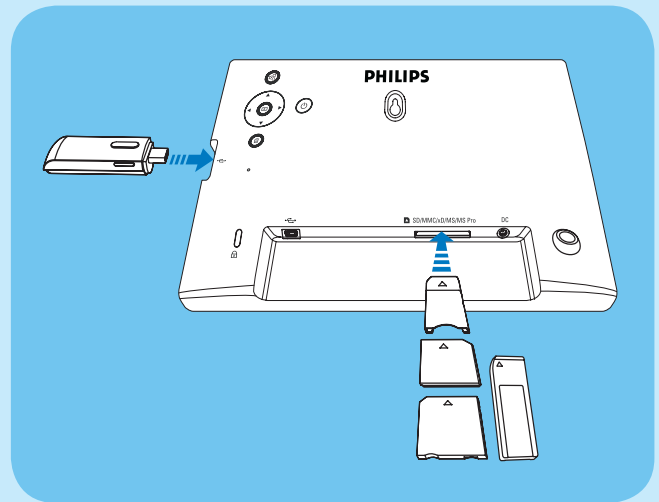

- De foto's die op het opslagapparaat zijn opgeslagen, worden in de modus Diapresentatie weergegeven.

### Een opslagapparaat verwijderen:

- Een xD/SD/MMC/MS/MS Pro-kaart drukt u iets naar binnen en vervolgens trekt u deze eruit.

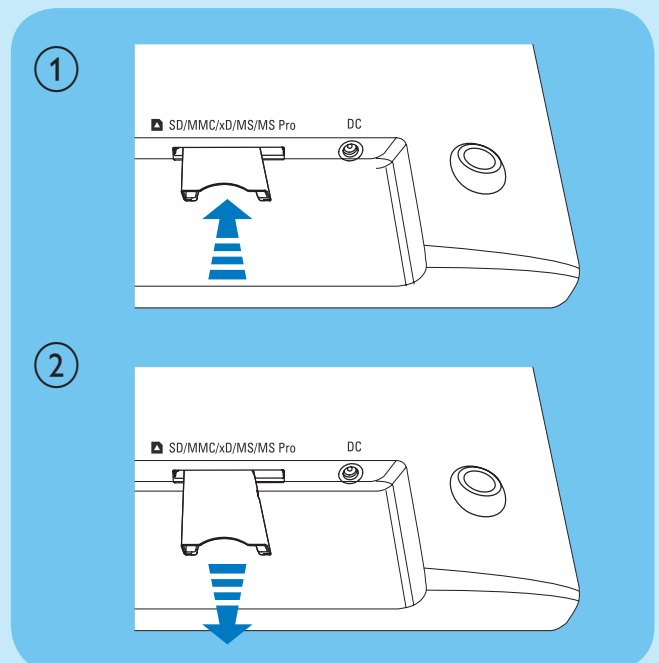

- Een USB-stick trekt u eenvoudig uit het PhotoFrame.

## 2 Afspelen

### Foto's afspelen

- 1 Selecteer **[Fotos]** in het hoofdmenu en druk op  om te bevestigen.



- 2 Selecteer een fotobron en druk op  om te bevestigen.

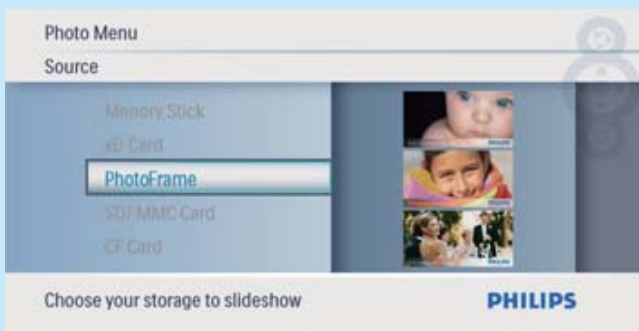

- 3 Selecteer een foto en druk op  om te bevestigen.



### Collagefoto's weergeven

- 1 Selecteer **[Instellen]** in het hoofdmenu en druk op  om te bevestigen.

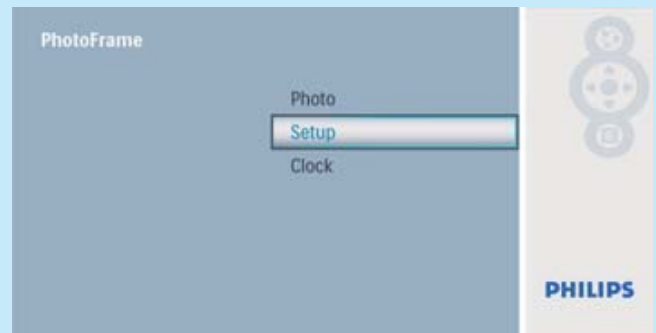

- 2 Selecteer **[Collage]** en druk op  om te bevestigen.



- 3 Selecteer **[Willekeurig]** en druk op  om te bevestigen.



- Als u de collagefunctie wilt uitschakelen, selecteert u **[Uit]** en drukt u vervolgens op  om te bevestigen.

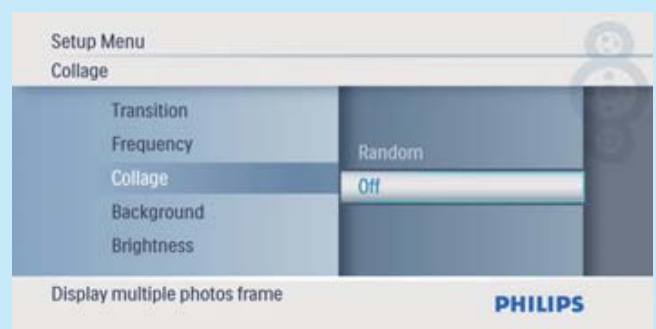

# 3 Instellen

## De schermmenu's selecteren

- 1 Selecteer **[Instellen]** in het hoofdmenu en druk op  om te bevestigen.

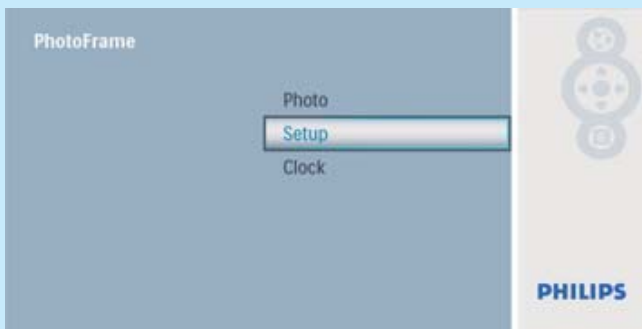

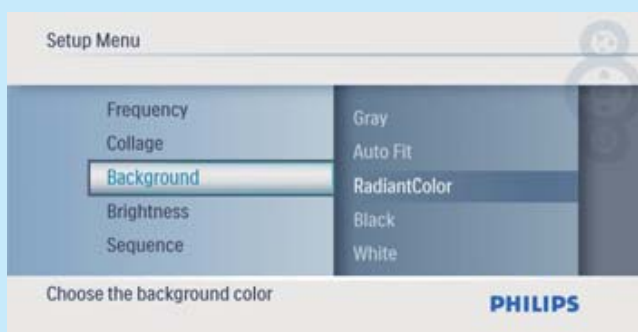

- 2 Selecteer **[Achtergrond]** en druk op  om te bevestigen.



- 2 Selecteer **[Taal]** en druk op  om te bevestigen.



- 3 Selecteer een optie en druk op  om te bevestigen.  
↳ Als u een achtergrondkleur selecteert, wordt op het PhotoFrame een foto weergegeven met een achtergrondkleur.

- 3 Selecteer een taal en druk op  om te bevestigen.



- ↳ Als u **[Autom. aanp.]** selecteert, wordt de foto op het PhotoFrame uitgerekt en wordt het scherm gevuld met een vervormd beeld.

## Een achtergrond voor uw foto's selecteren

- 1 Selecteer **[Instellen]** in het hoofdmenu en druk op  om te bevestigen.



- ↳ Als u [RadiantColor] selecteert, vult het PhotoFrame bij foto's die kleiner zijn dan het volledige scherm de rest van het scherm met de randkleuren van de foto's. Op deze manier wordt het scherm gevuld zonder zwarte balken of een vervormde beeldverhouding.



## Het display automatisch in-/uitschakelen

U kunt een tijd instellen waarop het display van het PhotoFrame automatisch wordt in- of uitgeschakeld.

### Opmerking

- Vergeet niet de huidige tijd en datum in te stellen voordat u de functie voor automatisch in-/uitschakelen instelt.

- 1 Selecteer **[Instellen]** in het hoofdmenu en druk op om te bevestigen.

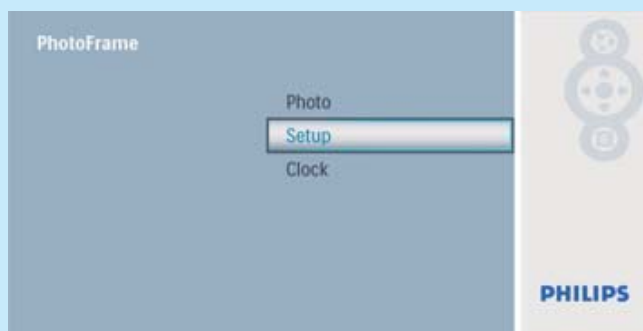

- 2 Selecteer **[Autom. dimmen]** en druk op om te bevestigen.



- 3 Selecteer **[Stop aut. dim]/[Start aut. dim]** en druk op om te bevestigen.



- 4 Druk op /// om de tijd voor automatisch in-/uitschakelen in te stellen en druk op om te bevestigen.

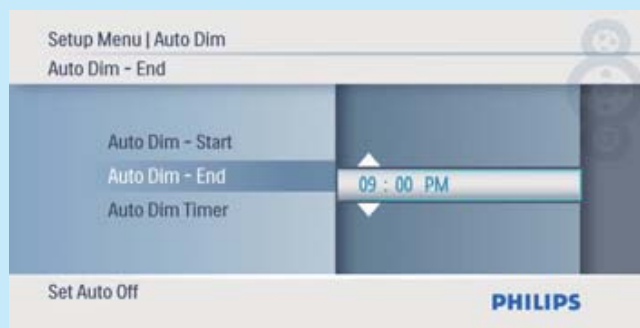

- 5 Selecteer **[Timer aut. dim]** en druk op om te bevestigen.



- 6 Selecteer **[Aan]** en druk op om te bevestigen.





- Als u de functie voor automatische oriëntatie wilt uitschakelen, selecteert u **[Uit]** en drukt u op  om te bevestigen.



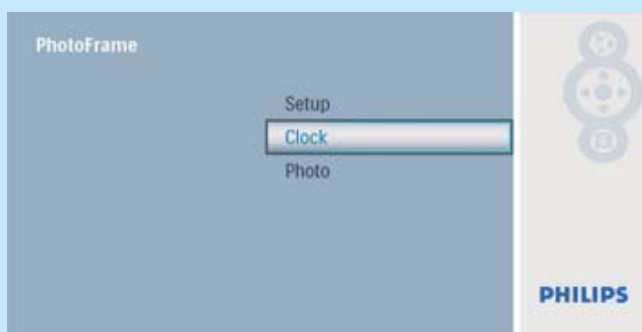

## De datum en tijd instellen

- Selecteer **[Klok]** in het hoofdmenu en druk op  om te bevestigen.

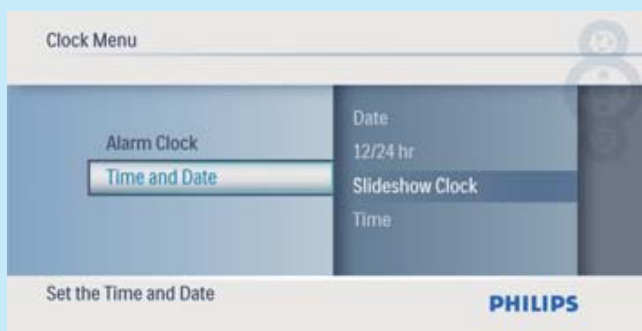

- Selecteer **[Tijd en datum]** en druk op  om te bevestigen.



- Selecteer **[12/24-uur] > [12 uur]** / **[24 uur]** en druk op  om te bevestigen.



- Selecteer **[Tijd]/[Dat.]** en druk op  om te bevestigen.
- Druk op /// om de tijd/datum in te stellen en druk op  om te bevestigen.

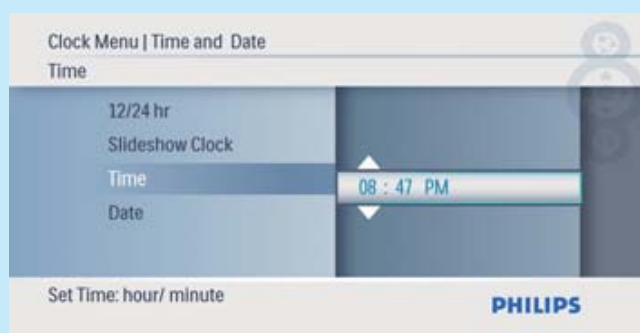

## De klok weergeven in de diapresentatie

- Selecteer **[Klok diapres.]** in het menu **[Tijd en datum]** en druk op  om te bevestigen..

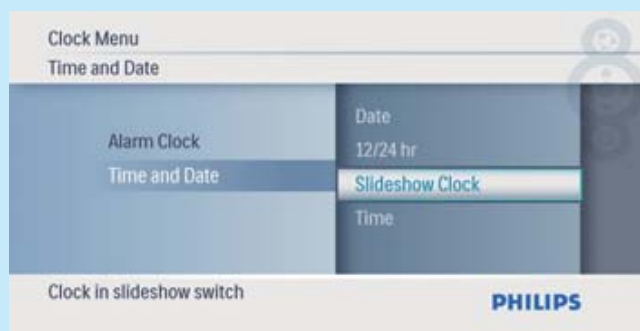



- 2 Selecteer **[Ja]** en druk op  om te bevestigen.

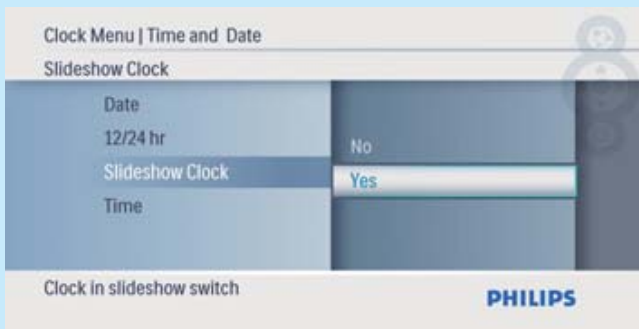

- ↳ U kunt de klok weergeven in de diapresentatie.

## Alarmklok instellen

### Opmerking

- Zorg ervoor dat u de tijd en datum van het PhotoFrame juist instelt.

- 1 Selecteer **[Klok]** in het hoofdmenu en druk op  om te bevestigen.





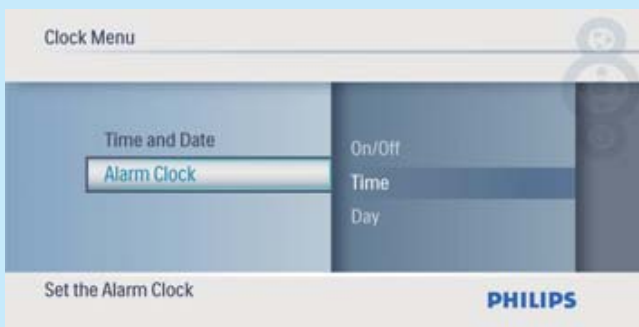



- 2 Selecteer **[Wekker]** en druk op  om te bevestigen.

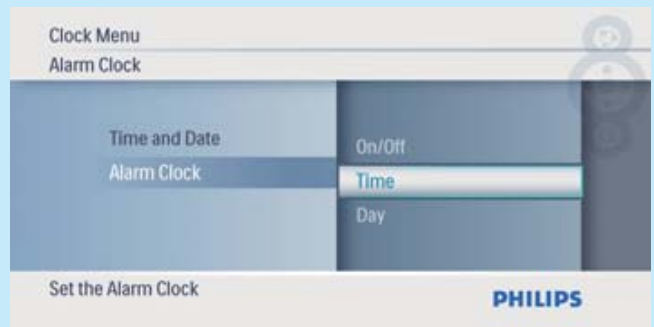

- ↳ Het menu **[Wekker]** wordt weergegeven.

- 3 Selecteer **[Tijd]** en druk op  om te bevestigen.



- 4 Druk op /// om de tijd voor de alarmklok in te stellen en druk op  om te bevestigen.

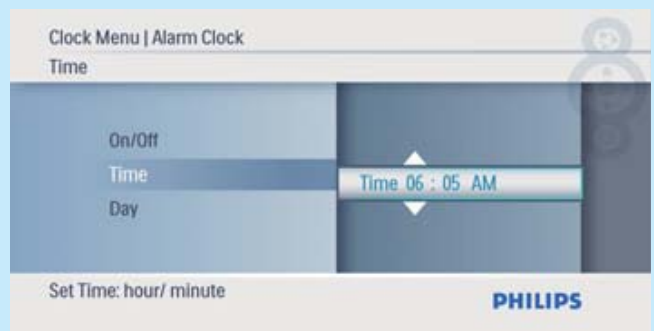

- 5 Selecteer **[Dag]** voor de wekker en druk op  om te bevestigen.

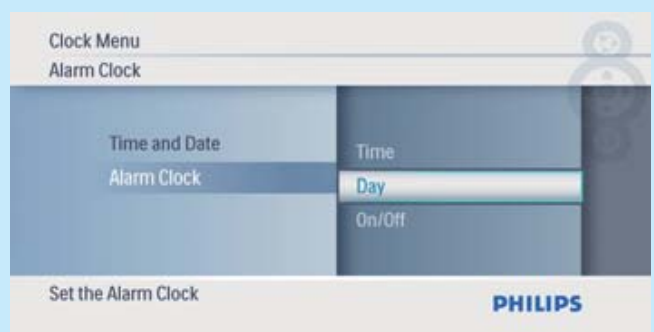



- 6 Selecteer een optie en druk op  om te bevestigen.

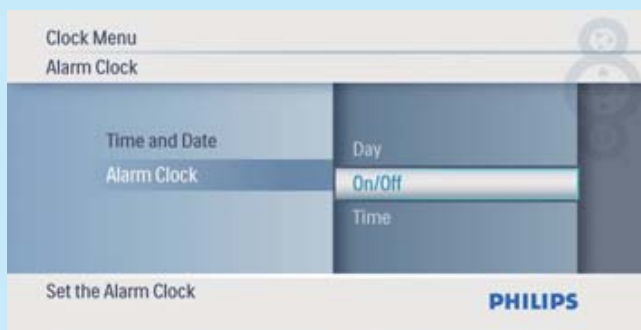

- 7 Selecteer **[Aan/Uit]** en druk op  om te bevestigen.



- 8 Selecteer **[Aan]** en druk op  om te bevestigen.
- Als u de alarmklok wilt uitschakelen, selecteert u **[Uit]** en drukt u op  om te bevestigen.

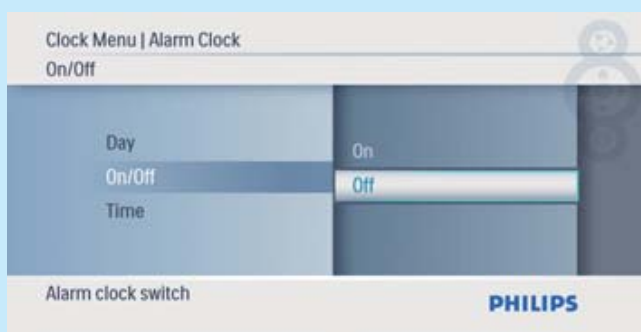

## Veelgestelde vragen

### **Heeft het LCD-scherm aanraakmogelijkheden?**

Het LCD-scherm heeft geen aanraakmogelijkheden. Gebruik de knoppen aan de achterzijde om het PhotoFrame te bedienen.

### **Raakt het LCD-scherm beschadigd als ik dezelfde foto gedurende lange tijd weergeef?**

Nee. Het PhotoFrame kan dezelfde foto 72 uur continu blijven weergeven zonder dat het LCD-scherm beschadigd raakt.

### **Waarom worden sommige foto's niet weergegeven op mijn PhotoFrame?**

Het PhotoFrame ondersteunt alleen JPEG-foto's. Controleer of de JPEG-foto's niet zijn beschadigd.

### **Waarom wordt het PhotoFrame niet automatisch uitgeschakeld wanneer ik die functie instel?**

Controleer of u de huidige tijd, datum, uitschakeltijd en inschakeltijd goed hebt ingesteld. Het PhotoFrame wordt automatisch uitgeschakeld zodra de tijd wordt weergegeven die is ingesteld voor Auto-uit. Als de tijd voor de huidige dag al is verlopen, wordt de status voor de uitschakeltijd ingeschakeld op de opgegeven tijd vanaf de volgende dag.

### **Kan ik het PhotoFrame gebruiken wanneer het display automatisch is uitgeschakeld?**

Ja. U kunt op  drukken om het PhotoFrame te activeren.

Welcome to Philips!

Register your product and get support at  
[www.philips.com/welcome](http://www.philips.com/welcome)



© Royal Philips Electronics N.V. 2009  
All rights reserved.

Specifications are subject to change without notice.  
Trademarks are the property of Koninklijke Philips  
Electronics N.V. or their respective owners.