

PHILIPS

Cuffie

Serie 3000

TAA3206



Manuale utente

Registrare il prodotto e richiedere assistenza all'indirizzo
www.philips.com/support

Sommario

1	Importanti istruzioni sulla sicurezza	2
	Sicurezza per l'udito	2
	Informazioni generali	2
2	Le tue cuffie inaurali Bluetooth	3
	Contenuto della confezione	3
	Altri dispositivi	3
	Panoramica delle tue cuffie wireless Bluetooth	4
3	Come iniziare	5
	Caricare la batteria	5
	Associare le cuffie al telefono cellulare	5
4	Utilizzo delle cuffie	6
	Collegamento delle cuffie a un dispositivo Bluetooth	6
	Gestione delle chiamate e della musica	6
5	Dati tecnici	8
6	Informativa	9
	Dichiarazione di conformità	9
	Smaltimento di prodotti e batterie obsoleti	9
	Rimozione della batteria integrata	9
	Conformità con EMF	9
	Informazioni ambientali	10
	Informativa di conformità	10
7	Marchi	11
8	Domande frequenti	12

1 Importanti istruzioni sulla sicurezza

Sicurezza per l'udito



Pericolo

- Per evitare danni all'udito, limitare i tempi di ascolto ad alto volume e impostare un livello di volume sicuro. Più alto è il volume, minore è il tempo di ascolto che rientra nei parametri di sicurezza.

Quando si utilizzano gli auricolari, attenersi alle indicazioni seguenti.

- La riproduzione deve avvenire a un volume ragionevole e per periodi di tempo non eccessivamente lunghi.
- Non alzare il volume dopo che l'orecchio si è adattato.
- Non alzare il volume a un livello tale da non sentire i suoni circostanti.
- Nelle situazioni pericolose è necessario prestare attenzione o interrompere temporaneamente l'ascolto.
- Un livello di pressione sonora eccessivo di auricolari e cuffie può causare la perdita dell'udito.
- È sconsigliabile utilizzare le cuffie coprendo entrambe le orecchie mentre si guida; tale utilizzo potrebbe essere considerato illegale in alcune zone/paesi.
- Per la propria sicurezza, evitare di distrarsi ascoltando musica o con telefonate mentre ci si trova nel traffico oppure in altri ambienti potenzialmente pericolosi.

Informazioni generali

Per evitare danni o anomalie di funzionamento:

Attenzione

- Non esporre le cuffie a temperature eccessivamente alte.
- Non lasciare cadere le cuffie.
- Non esporre le cuffie a gocce o schizzi.
- Evitare di immergere le cuffie in acqua.
- Non utilizzare alcun agente pulente che contenga alcol, ammoniaca, benzene o sostanze abrasive.
- Per la pulizia del prodotto, utilizzare un panno morbido inumidito con poca acqua o sapone delicato diluito.
- La batteria integrata non deve essere esposta a temperature eccessivamente alte quali luce solare, fuoco e così via.
- Pericolo di esplosione se la batteria non viene sostituita in maniera corretta. Sostituire solo con lo stesso tipo o tipo equivalente.

Informazioni sulle temperature e l'umidità in funzione e a riposo

- Conservare in un luogo con temperature comprese tra -20°C (-4°F) e 50°C (122°F) (fino al 90% di umidità relativa).
- Utilizzare in un luogo con temperature comprese tra 0°C (32°F) e 45°C (113°F) (fino al 90% di umidità relativa).
- Alle basse o alle alte temperature, la durata delle batterie potrebbe ridursi.
- Sostituzione di una batteria con una di tipo non corretto che può sconfiggere una protezione (ad esempio, nel caso di alcuni tipi di batterie al litio);
- Lo smaltimento di una batteria nel fuoco o in un forno caldo, o lo schiacciamento o il taglio meccanico di una batteria può provocare un'esplosione;
- Lasciare una batteria in un ambiente circostante ad altissima temperatura può provocare un'esplosione o la fuoriuscita di liquido o gas infiammabile;
- Una batteria sottoposta a una pressione d'aria estremamente bassa che può provocare un'esplosione o la perdita di liquido o gas infiammabile.

2 Le tue cuffie inaurali Bluetooth

Congratulazioni per l'acquisto e benvenuti in Philips! Per trarre il massimo vantaggio dall'assistenza fornita da Philips, registrare il proprio prodotto su www.philips.com/support. Con queste cuffie inaurali wireless di Philips è possibile:

- effettuare comodamente chiamate wireless senza utilizzare le mani;
- ascoltare e gestire musica in modalità wireless;
- passare dalle chiamate alla musica.

Contenuto della confezione

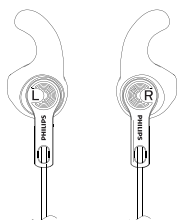

Philips cuffie inaurali Bluetooth
Philips TAA3206



cuscinetti auricolari, ganci auricolari,
alette auricolari

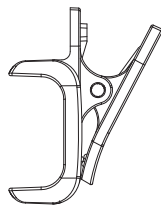

clip da camicia

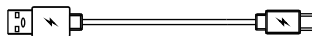

Cavo di ricarica di Tipo-C (solo per le operazioni di ricarica)



Guida introduttiva



Garanzia globale





Volantino sulla
sicurezza

Altri dispositivi

Un telefono o un dispositivo mobile (ad esempio un notebook, palmare, adattatore Bluetooth, lettore MP3 ecc.) che supporta il Bluetooth ed è compatibile con le cuffie (v. "Dati tecnici" a pagina 8).

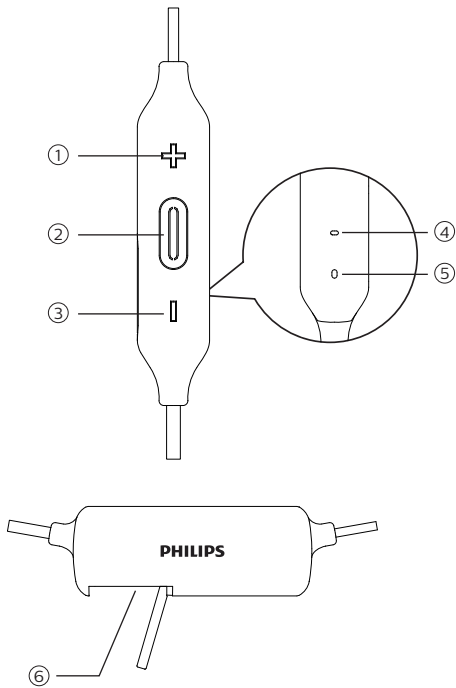
Panoramica delle tue cuffie wireless Bluetooth



- ① Volume +
- ②  Pulsante di alimentazione
- ③ Volume -
- ④ Indicatore LED
- ⑤ Microfono
- ⑥ Alloggiamento di caricamento di Tipo C

3 Come iniziare

Caricare la batteria

Nota

- Prima di usare la cuffia per la prima volta, posizionarla nell'alloggiamento di ricarica e caricare la batteria per 2 ore al fine di garantire una capacità e una durata ottimali.
- Utilizzare solo il cavo di ricarica USB originale per evitare danni.
- Terminare la chiamata prima di caricare le cuffie poiché queste si spengono quando si collegano per le operazioni di ricarica.

Collegare il cavo di ricarica di Tipo C fornito in dotazione:

- L'alloggiamento di caricamento di Tipo C sulle cuffie e;
 - Il caricatore/porta USB di un computer.
- ↳ Il LED diventa bianco durante le fasi di ricarica e si spegne quando le cuffie sono completamente cariche.

Suggerimento

- Una carica completa richiede, di norma, 2 ore.

Associare le cuffie al telefono cellulare

Prima di utilizzare le cuffie con un telefono cellulare per la prima volta, associarle a quest'ultimo. La corretta associazione consente di stabilire un collegamento crittografato tra le cuffie e il telefono cellulare. Le cuffie archiviano in memoria gli ultimi 8 dispositivi collegati. Se si prova ad associare più di 8 dispositivi, il dispositivo associato per primo verrà sostituito dall'ultimo.

- 1 Assicurarsi che le cuffie siano completamente cariche e spente.
- 2 Premere e tenere premuto  per 5 secondi fino a che il LED blu e bianco non lampeggiano alternandosi.
 - ↳ Le cuffie rimangono in modalità di associazione per 5 minuti.
- 3 Assicurarsi che il telefono sia acceso e che la funzione Bluetooth sia attivata.
- 4 Associazione della cuffia al telefono cellulare. Per maggiori dettagli, consultare il Manuale utente del proprio telefono cellulare.

Di seguito, verrà mostrato un esempio di come associare le cuffie con il telefono cellulare.

- 1 Attivare la funzione Bluetooth del telefono cellulare e selezionare **Philips TAA3206**
- 2 Inserire le password delle cuffie "0000" (4 zeri) se viene richiesto. I telefoni con Bluetooth 3.0 o versioni successive non richiedono la password.



Philips TAA3206

4 Utilizzo delle cuffie

Collegamento delle cuffie a un dispositivo Bluetooth

- 1 Accendere il telefono cellulare/dispositivo Bluetooth.
- 2 Tenere premuto il pulsante di accensione/spegnimento per accendere le cuffie.
 - ↳ Il LED blu è acceso per 1s.
 - ↳ Le cuffie si ricollegano automaticamente all'ultimo telefono cellulare/dispositivo Bluetooth collegato. Se l'ultimo dispositivo non è disponibile, le cuffie entreranno in modalità associazione.



Suggerimento

- Se si accende il telefono cellulare/dispositivo Bluetooth o si attiva la funzione Bluetooth dopo aver acceso le cuffie, sarà necessario ricollegare manualmente le cuffie e il telefono cellulare/dispositivo Bluetooth.



Nota

- Se le cuffie non riescono a connettersi ad alcun dispositivo Bluetooth entro 5 minuti, si spegneranno automaticamente per risparmiare la batteria.

Gestione delle chiamate e della musica

Accensione/spegnimento

Azione	Pulsante	Operazione
Accensione delle cuffie.	Pulsante di alimentazione	Tenere premuto per 2 secondi.
Spegnimento delle cuffie.	Pulsante di alimentazione	Tenere premuto per 4 secondi. ↳ Il LED blu è acceso per 1 secondo.

Controllo della musica

Azione	Pulsante	Operazione
Riproduzione/pausa del file musicale.	Pulsante di alimentazione	Premere una volta.
Regolazione volume.	+/-	Premere una volta.
Traccia successiva.	+	Tenere premuto.
Traccia precedente.	-	Tenere premuto.

Controllo chiamate

Azione	Pulsante	Operazione
Accettazione/termine di una chiamata.	Pulsante di alimentazione	Premere una volta.
Cambio interlocutore durante una chiamata.	Pulsante di alimentazione	Premere due volte.

Altro indicatore di stato cuffie

Stato cuffie	Indicatore
Le cuffie sono collegate a un dispositivo Bluetooth, mentre le cuffie stesse si trovano in modalità standby o mentre si sta ascoltando un brano musicale.	Il LED blu lampeggia ogni 4 secondi.
Le cuffie sono pronte per l'associazione.	Il LED lampeggia alternativamente in blu e in bianco.
La cuffia è accesa ma non è collegata a un dispositivo Bluetooth.	Il LED bianco lampeggia ogni 3 secondi. Se non è possibile effettuare un collegamento, le cuffie si spegneranno entro 5 minuti.
Livello batteria basso.	Il LED bianco lampeggia 1 volta ogni 3 secondi fino ad esaurimento dell'energia.
La batteria è completamente carica.	Il LED bianco è spento.

5 Dati tecnici

- Riproduzione musica: 10 ore
- Durata in conversazione: 10 ore
- Autonomia in Standby: 55 ore
- Durata di caricamento: 2 ore
- Batteria ricaricabile ai polimeri di litio (85 mAh)
- Versione Bluetooth: 5.0
- Profili Bluetooth compatibili:
 - HFP (Hands-Free Profile-HFP)
 - A2DP (Advanced Audio Distribution Profile)
 - AVRCP (Audio Video Remote Control Profile)
- Codec audio supportato: SBC
- Gamma di frequenza: 2.402-2.480 GHz
- Potenza di trasmissione: < 10 dBm
- Portata: fino a 10 metri (33 piedi)
- Riduzione dell'eco e del rumore digitale
- Spegnimento automatico
- Porta USB-C per il caricamento
- Supporta SBC
- Avviso livello della batteria basso: disponibile



Nota

- Le specifiche sono soggette a modifica senza preavviso.

6 Informativa

Dichiarazione di conformità

Con la presente, MMD Hong Kong Holding Limited dichiara che questo prodotto è conforme ai requisiti essenziali e ad altre disposizioni correlate della Direttiva 2014/53/EU. La Dichiarazione di conformità è reperibile su www.p4c.philips.com.

Smaltimento di prodotti e batterie obsoleti



Questo prodotto è stato progettato e realizzato con materiali e componenti di alta qualità, che possono essere riciclati e riutilizzati.



Questo simbolo indica che il prodotto è conforme alla Direttiva europea 2012/19/EU.



Questo simbolo indica che il prodotto contiene una batteria ricaricabile integrata che è soggetta alla Direttiva Europea 2013/56/EU e non può quindi essere gettata insieme ai normali rifiuti domestici. Si consiglia di portare l'apparecchio presso un punto di raccolta o un centro assistenza Philips dove un tecnico provvederà alla rimozione della batteria. Informarsi sul sistema di raccolta differenziata in vigore per i prodotti elettrici ed elettronici, e sulle batterie ricaricabili nella zona in cui si desidera smaltire il prodotto. Seguire le normative locali e non smaltire mai il prodotto e le batterie ricaricabili con i normali rifiuti domestici. Il corretto smaltimento delle batterie ricaricabili e dei prodotti non più utilizzabili aiuta a prevenire l'inquinamento ambientale e possibili danni alla salute.

Rimozione della batteria integrata

Se nel proprio paese non è presente alcun sistema di raccolta/riciclaggio dei prodotti elettronici, è possibile tutelare l'ambiente rimuovendo e riciclando la batteria prima di smaltire il prodotto.

- Assicurarsi che la cuffia non sia collegata all'alloggiamento di ricarica prima di rimuovere la batteria.

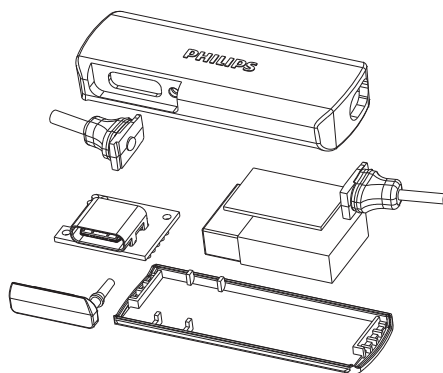

Conformità con EMF

Questo prodotto è conforme a tutti gli standard e alle norme relativi all'esposizione ai campi elettromagnetici.

Informazioni ambientali

L'uso di qualsiasi imballo non necessario è stato evitato. Si è cercato, inoltre, di semplificare la raccolta differenziata, usando per l'imbustaggio tre materiali: cartone (scatola), polistirene espanso (materiale di separazione) e polietilene (sacchetti, schiuma protettiva).

Il sistema è composto da materiali che possono essere riciclati e riutilizzati purché il disassemblaggio venga effettuato da aziende specializzate. Attenersi alle norme locali in materia di riciclaggio di materiali per l'imbustaggio, batterie usate e apparecchiature obsolete.

Informativa di conformità

Il dispositivo è conforme alla parte 15 delle norme FCC. Il funzionamento è soggetto alle seguenti due condizioni:

1. **Questo dispositivo non può causare interferenze dannose e**
2. **Questo dispositivo deve accettare eventuali interferenze in ingresso, incluse interferenze che possano causare comportamenti indesiderati.**

Norme FCC

Questa apparecchiatura è stata collaudata e ritenuta conforme ai limiti per i dispositivi digitali di Classe B ai sensi della parte 15 delle norme FCC. Tali limiti sono concepiti per fornire una protezione ragionevole da interferenze dannose nelle installazioni residenziali. Questa apparecchiatura produce, utilizza e può irradiare frequenze radio e, se non installata e utilizzata osservando il manuale di istruzioni, può causare interferenze dannose alle comunicazioni radio.

Tuttavia, non vi è alcuna garanzia che non avvengano interferenze in una determinata installazione. Se l'apparecchiatura causa interferenze alla ricezione radio o televisiva, che può

essere determinata spegnendo e accendendo l'apparecchiatura, s'invita l'utente a correggere l'interferenza adottando una o più tra le seguenti misure:

- Riorientare o riposizionare l'antenna ricevente.
- Aumentare la distanza tra apparecchiatura e ricevitore.
- Collegare l'apparecchiatura a una presa su un circuito diverso da quello a cui è collegato il ricevitore.
- Per assistenza, rivolgersi al rivenditore o a un tecnico radio/TV esperto.

Dichiarazione FCC sull'esposizione alle radiazioni:

Questa apparecchiatura è conforme ai limiti di esposizione alle radiazioni imposti dalla normativa FCC per ambienti non controllati.

Questo trasmettitore non può essere posizionato od operare insieme ad altre antenne o trasmettitori.

Attenzione: Si avvisa l'utente che eventuali cambiamenti o modifiche non espressamente approvate dal soggetto responsabile per la conformità potrebbero annullare il diritto dell'utente a utilizzare l'apparecchiatura.

Canada:

Questo dispositivo contiene trasmettitori/ricevitori esenti da licenza conformi alla normativa canadese sull'innovazione, la scienza e lo sviluppo economico. Il funzionamento è soggetto alle seguenti due condizioni: (1) questo dispositivo non può causare interferenze dannose e (2) questo dispositivo deve accettare eventuali interferenze in ingresso, incluse interferenze che possano causare comportamenti indesiderati del dispositivo stesso. CAN ICES-3(B)/NMB-3(B)

Dichiarazione IC sull'esposizione alle radiazioni:

Questa apparecchiatura è conforme ai limiti di esposizione alle radiazioni imposti dalla normativa canadese per ambienti non controllati.

Questo trasmettitore non può essere posizionato od operare insieme ad altre antenne o trasmettitori.

7 Marchi

Bluetooth

Il marchio e il logo Bluetooth® sono marchi registrati di proprietà di Bluetooth SIG, Inc. e l'utilizzo di tali marchi da parte di MMD Hong Kong Holding Limited è consentito su licenza. Gli altri nomi e marchi appartengono ai rispettivi proprietari.

Siri

Siri è un marchio di Apple Inc. registrato negli Stati Uniti e in altri paesi.

8 Domande frequenti

La mia cuffia Bluetooth non si accende.

Il livello della batteria è basso. Caricare le cuffie.

Non è possibile associare le cuffie Bluetooth a un dispositivo Bluetooth.

Il Bluetooth è disabilitato. Abilitare la funzione Bluetooth sul dispositivo Bluetooth e accendere quest'ultimo prima di accendere la cuffia.

Il dispositivo Bluetooth non riesce a trovare la cuffia.

- Le cuffie potrebbero essere collegate a un dispositivo già associato in precedenza. Spegnerne il dispositivo o spostarlo al di fuori del raggio d'azione.
- Le associazioni precedenti potrebbero essere state reimpostate oppure la cuffia è stata associata in precedenza a un altro dispositivo. Associare nuovamente le cuffie al dispositivo Bluetooth come indicato nel manuale dell'utente. (vedere "Associare per la prima volta le cuffie a un dispositivo Bluetooth" a pagina 6).

La mia cuffia Bluetooth è collegata a un telefono cellulare con funzione Bluetooth stereo, ma la musica viene riprodotta esclusivamente dall'altoparlante del telefono cellulare.

Fare riferimento alla guida dell'utente del telefono cellulare in uso. Selezionare l'ascolto della musica tramite le cuffie.

La qualità dell'audio è bassa e disturbata.

- Il dispositivo Bluetooth è fuori campo. Ridurre la distanza tra le cuffie in uso e il dispositivo Bluetooth o rimuovere gli ostacoli fra i due dispositivi.
- Caricare la cuffia.

La qualità audio non è soddisfacente quando la trasmissione dal telefono cellulare risulta molto lento oppure la trasmissione audio non funziona affatto.

Accertarsi che il telefono cellulare in uso non solo supporti il profilo HFP (mono) ma anche quello A2DP e che sia compatibile almeno con la versione BT4.0x (vedere 'Dati tecnici' apagina 8).

È possibile sentire la musica ma non è possibile controllarla sul dispositivo Bluetooth (ad esempio riprodurre/mettere in pausa/andare al brano successivo/precedente).

Accertarsi che la sorgente audio Bluetooth supporti il profilo AVRCP (vedere 'Dati tecnici' a pagina 8).

Il volume delle cuffie è troppo basso.

Alcuni dispositivi Bluetooth non sono in grado di sincronizzare il proprio livello del volume con quello della cuffia. In questo caso, è necessario regolare il volume sul dispositivo Bluetooth in modo indipendente per ottenere un livello appropriato.

Non riesco a collegare le cuffie a un altro dispositivo, cosa posso fare?

- che la funzione Bluetooth del dispositivo associato in precedenza sia disattivata.
- Ripetere la procedura di associazione sul secondo dispositivo (vedere "Associare per la prima volta le cuffie a un dispositivo Bluetooth" a pagina 6).

Per ulteriore assistenza, visitare www.philips.com/support.



Philips e il logo a forma di scudo Philips sono marchi registrati di Koninklijke Philips N.V. e sono utilizzati su licenza. Questo prodotto è fabbricato da e venduto su responsabilità di MMD Hong Kong Holding Limited o una delle sue affiliate e MMD Hong Kong Holding Limited è il garante del prodotto.

UM_TAA3206_00_IT_V1.0

