

PHILIPS

Altoparlante
per feste

Serie 4000

TAX4207



Manuale utente

Registrare il prodotto e richiedere assistenza all'indirizzo
www.philips.com/support

Sommario

1	Importanti istruzioni di sicurezza	3
	Sicurezza	3
	Cura del prodotto	4
	Cura dell'ambiente	4
	Dichiarazione di conformità	4
	Aiuto e assistenza	5
	Sicurezza per l'udito	5
	Cura della batteria integrata	6
	Marchi	6
2	Altoparlante per feste	7
	Contenuto della confezione	7
	Altoparlante per feste	8
3	Attività iniziali	10
	Collegamento all'alimentazione	10
	Accensione e spegnimento	11
	Controllo del volume	11
	Controllo DBB	11
	Ricarica della batteria integrata	11
	Modifica dell'effetto luce	12
	Riproduzione da dispositivi Bluetooth	13
	Associazione per la modalità stereo (TWS)	14
	Modalità PartyLink	16
	Riproduzione audio tramite USB	17
	Ascolto di un dispositivo esterno	17
	Cantare con il microfono	18
	Ripristino di fabbrica	18
	Aggiornamento del firmware tramite USB	19
	Montaggio su palo dell'altoparlante per feste	19
4	Specifiche del prodotto	20
5	Risoluzione dei problemi	21

1 Importanti istruzioni di sicurezza

Leggere e comprendere tutte le istruzioni prima di utilizzare il prodotto. Se un eventuale danno dipende dal mancato rispetto delle istruzioni, la garanzia non si applica.

Sicurezza

È importante conoscere i seguenti simboli di sicurezza



Questo è un apparato di CLASSE II con doppio isolamento ma privo di alcuna messa a terra di protezione fornita.



Tensione CA



Utilizzare solo gli alimentatori elencati nel manuale utente.



AVVERTENZA!
Avvertenza: rischio di scosse elettriche!



Il punto esclamativo ha lo scopo di avvisare l'utente della presenza di importanti istruzioni operative.

Rischio di scosse elettriche o incendi.

- Prima di effettuare o modificare qualsiasi connessione, assicurarsi che tutti i dispositivi siano scollegati dalla presa di corrente.
- Non esporre mai il prodotto e gli accessori a pioggia o acqua. Non posizionare mai contenitori di liquidi come vasi vicino al prodotto. In caso di versamento di liquidi sul prodotto o al suo interno, scollegarlo immediatamente dalla presa di corrente. Contattare l'assistenza per i consumatori per far controllare il prodotto prima dell'uso.
- Non posizionare mai il prodotto e gli accessori vicino a fiamme libere o altre fonti di calore, inclusa la luce solare diretta.
- Non inserire mai oggetti nelle fessure di ventilazione o in altre aperture del prodotto.
- Laddove si utilizzi la spina di rete o un connettore per apparecchi come dispositivo di scollegamento, quest'ultimo deve rimanere prontamente operativo.
- Scollegare il prodotto dalla presa di corrente prima di temporali.
- Quando si scollega il cavo di alimentazione, tirare sempre la spina, mai il cavo.
- Utilizzare il prodotto in climi tropicali e/o temperati.

Rischio di cortocircuito o incendio.

- Per l'identificazione e i valori nominali di tensione, vedere la targhetta identificativa sul retro o sul fondo del prodotto.
- Prima di collegare il prodotto alla presa di corrente, assicurarsi che la tensione di alimentazione corrisponda al valore stampato sul retro o sul fondo del prodotto. Non collegare mai il prodotto alla presa di corrente se la tensione è diversa.

Rischio di lesioni o danni a questo prodotto.

- Per il montaggio a parete, il prodotto deve essere fissato saldamente alla parete in conformità alle istruzioni di installazione. Utilizzare solo la staffa di montaggio a parete fornita in dotazione (se disponibile). Un montaggio a parete improprio può provocare incidenti, lesioni o danni. In caso di domande, contattare l'assistenza per i consumatori nel proprio Paese.
- Non posizionare mai il prodotto o altri oggetti sui cavi di alimentazione o su altre apparecchiature elettriche.
- Se il prodotto viene trasportato a temperature inferiori a 5 °C, disimballarlo e attendere che la sua temperatura raggiunga quella ambiente prima di collegarlo alla presa di corrente.
- Parti di questo prodotto possono essere realizzate in vetro. Maneggiare con cura per evitare lesioni e danni.

Rischio di surriscaldamento.

- Non installare mai questo prodotto in uno spazio ristretto. Lasciare sempre uno spazio di almeno 10 cm intorno al prodotto per la ventilazione. Assicurarsi che tende o altri oggetti non coprano mai le fessure di ventilazione sul prodotto.



Nota

- L'etichetta di classificazione è incollata sul fondo o sul retro dell'apparecchiatura.

Cura del prodotto

Utilizzare solo un panno in microfibra per pulire il prodotto.

Cura dell'ambiente

Smaltimento del vecchio prodotto e della batteria



Il prodotto è progettato e realizzato con materiali e componenti di alta qualità, che possono essere riciclati e riutilizzati.



Questo simbolo su un prodotto indica che il prodotto è conforme alla Direttiva europea 2012/19/EU.



Questo simbolo significa che il prodotto contiene batterie per cui si applica la Direttiva europea 2013/56/EU e che non possono essere smaltite con i normali rifiuti domestici. Informarsi sul sistema locale di raccolta differenziata per prodotti elettrici ed elettronici e batterie. Seguire le norme locali e non smaltire mai il prodotto e le batterie con i normali rifiuti domestici. Il corretto smaltimento di prodotti vecchi e batterie aiuta a prevenire conseguenze negative per l'ambiente e la salute umana.

Dichiarazione di conformità

Questo prodotto è conforme ai requisiti sulle interferenze radio della Comunità europea.

Con la presente, MMD Hong Kong Holding Limited dichiara che questo prodotto è conforme ai requisiti essenziali e ad altre disposizioni pertinenti della Direttiva RED 2014/53/EU e del UK Radio Equipment Regulations SI 2017 No 1206. La Dichiarazione di conformità è reperibile su www.philips.com/support.

Aiuto e assistenza

Per un'assistenza online completa, visitare l'indirizzo web www.philips.com/support per:

- scaricare il manuale utente e la guida rapida
- guardare i video tutorial (disponibili solo per modelli selezionati)
- consultare le risposte alle domande frequenti (FAQ)
- inviare eventuali domande tramite e-mail
- possibilità di chattare con il nostro rappresentante dell'assistenza

Seguire le istruzioni sul sito web per selezionare la lingua, quindi inserire il numero di modello del prodotto.

In alternativa, è possibile contattare l'assistenza per i consumatori nel proprio Paese. Prima di contattare l'assistenza, annotare il numero del modello e il numero di serie del prodotto. Queste informazioni si trovano sul retro o sul fondo del prodotto.

Sicurezza per l'udito



Ascoltare a volume moderato

- Stabilire un livello di volume sicuro. La riproduzione deve avvenire per periodi di tempo non eccessivamente lunghi. L'uso delle cuffie ad alto volume può compromettere l'udito. Questo prodotto può produrre suoni in intervalli di decibel che possono causare la perdita di udito per una normale persona, anche nel caso di un'esposizione inferiore a un minuto. Per coloro che potrebbero aver già subito una perdita dell'udito sono disponibili intervalli di decibel più elevati.

- Il suono può ingannare. Nel tempo il "livello di comfort" uditivo si adatta a volumi di suono più elevati. Quindi, dopo un ascolto prolungato, ciò che sembra "normale" può effettivamente essere rumoroso e dannoso per l'udito. Per evitare tale situazione, impostare il volume a un livello sicuro prima che l'udito si adatti e mantenerlo.

Stabilire un livello di volume sicuro

- Impostare il controllo del volume su un livello basso.
- Aumentare lentamente il suono finché non si riesce a sentirlo comodamente e chiaramente senza distorsioni.

La riproduzione deve avvenire per periodi di tempo non eccessivamente lunghi

- L'esposizione prolungata al suono, anche a livelli normalmente sicuri, può causare la perdita dell'udito.
- Assicurarsi di utilizzare l'apparecchiatura in modo ragionevole e di fare pause appropriate.
- **Quando si utilizzano le cuffie, attenersi alle indicazioni seguenti.**
- La riproduzione deve avvenire a un volume ragionevole e per periodi di tempo non eccessivamente lunghi.
- Fare attenzione a non aumentare il volume mentre l'udito si adatta.
- Non alzare il volume a un livello tale da non sentire i suoni circostanti.
- Nelle situazioni potenzialmente pericolose è necessario prestare attenzione o interrompere temporaneamente l'ascolto.

Cura della batteria integrata

- La batteria può essere ricaricata e scaricata centinaia di volte, ma arriverà il momento in cui si consumerà.
- Se lasciata inutilizzata, una batteria completamente carica perde la sua carica nel tempo.
- Lasciare il prodotto in luoghi caldi o freddi, come in un'auto chiusa in estate e in inverno, ridurrà la capacità e l'autonomia della batteria.
- Cercare sempre di tenere il dispositivo in un ambiente fresco e privo di umidità a una temperatura inferiore a 32 °C. Un prodotto con una batteria calda o fredda potrebbe non funzionare temporaneamente, anche quando la batteria è completamente carica. Le prestazioni della batteria sono particolarmente limitate a temperature che vanno al di sotto dello zero.

Marchi



Il marchio e il logo Bluetooth® sono marchi registrati di proprietà di Bluetooth SIG, Inc. e l'utilizzo di tali marchi da parte di MMD Hong Kong Holding Limited è consentito su licenza. Gli altri nomi e marchi appartengono ai rispettivi proprietari.

Informazioni FCC

NOTA: Questa apparecchiatura è stata collaudata e ritenuta conforme ai limiti per i dispositivi digitali di Classe B ai sensi della Parte 15 delle norme FCC. Tali limiti sono concepiti per fornire una protezione ragionevole da interferenze dannose nelle installazioni residenziali. Questa apparecchiatura produce, utilizza e può irradiare frequenze radio e, se non installata e utilizzata osservando le istruzioni, può causare interferenze dannose alle comunicazioni radio. Tuttavia, non vi è alcuna garanzia che non avvengano interferenze in una determinata installazione. Se l'apparecchiatura causa interferenze alla ricezione radio o televisiva, che può essere determinata spegnendo e accendendo l'apparecchiatura, s'invita l'utente a correggere l'interferenza adottando una o più tra le seguenti misure:

- Riorientare o riposizionare l'antenna ricevente.
- Aumentare la distanza tra l'apparecchiatura e il ricevitore.
- Collegare l'apparecchiatura a una presa su un circuito diverso da quello a cui è collegato il ricevitore.
- Per assistenza, rivolgersi al rivenditore o a un tecnico radio / TV esperto.

IC-Canada:

CAN ICES-003(B)/NMB-003(B)

Questo dispositivo contiene trasmettitori / ricevitori esenti da licenza conformi alla normativa canadese sull'innovazione, la scienza e lo sviluppo economico. Il funzionamento è soggetto alle seguenti due condizioni:

- 1 Questo dispositivo non può causare interferenze.
- 2 Questo dispositivo deve accettare eventuali interferenze, incluse quelle che possano causarne comportamenti indesiderati.

Avis d'Industrie Canada :

CAN ICES-003(B)/NMB-003(B)

L'émetteur/récepteur exempt de licence contenu dans le présent appareil est conforme aux CNR d'Innovation, Sciences et Développement économique Canada applicables aux appareils radio exempts de licence. L'exploitation est autorisée aux deux conditions suivantes :

- 1 L'appareil ne doit pas produire de brouillage ;
- 2 L'appareil doit accepter tout brouillage radioélectrique subi, même si le brouillage est susceptible d'en compromettre le fonctionnement.

Avvertenza FCC e IC:

- Questa apparecchiatura deve essere installata e utilizzata con una distanza minima di 20 cm tra il radiatore e il corpo.
- Cambiamenti o modifiche a questa unità non espressamente approvate dalla parte responsabile della conformità potrebbero invalidare il diritto dell'utente a utilizzare l'apparecchiatura.

2 Altoparlante per feste

Congratulazioni per l'acquisto e benvenuti in Philips! Per trarre il massimo vantaggio dall'assistenza fornita da Philips, registrare l'altoparlante per feste alla pagina www.philips.com/support.

Contenuto della confezione

Controllare e identificare gli articoli nella confezione:

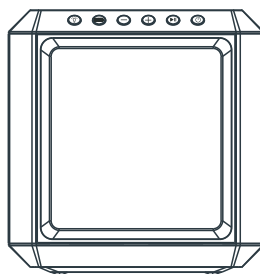

1 altoparlante per feste



1 cavo di alimentazione *

- La quantità in cui è fornito il cavo di alimentazione e il tipo di spina variano in base alla regione geografica.

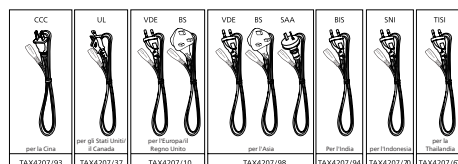



1 Guida rapida



Certificato di garanzia x 1



1 scheda di sicurezza

- Immagini, illustrazioni e disegni mostrati nel presente manuale utente sono solo di riferimento, il prodotto reale può variare nell'aspetto.

Altoparlante per feste

Questa sezione include una panoramica dell'altoparlante per feste.

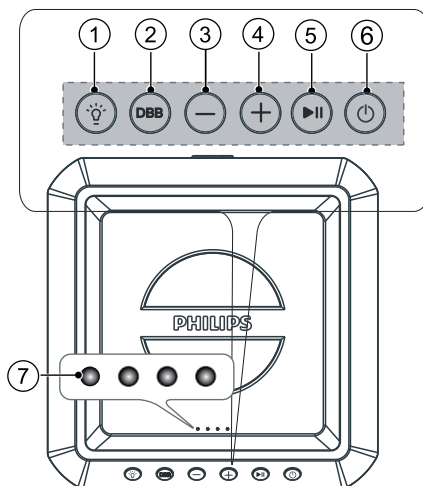

- ① **Tasto Luce**
 - Premere per cambiare la modalità luce dell'altoparlante.
 - Tenere premuto per tre secondi per modificare la luminosità della luce dell'altoparlante.
- ② **Tasto DBB**
 - Configurazione dell'effetto BASSI.
- ③ **Tasto Volume –**
 - Diminuire il volume.
- ④ **Tasto Volume +**
 - Aumentare il volume.
- ⑤ **Tasto Riproduci/Pausa**
 - Consente di avviare, mettere in pausa o riprendere la riproduzione.
 - Tenere premuto per tre secondi per passare al brano successivo.

⑥ Tasto Standby-Accensione

- Tenere premuto per tre secondi per accendere/spegnere l'unità.
- Premere per controllare il livello della batteria nello stato di accensione.

⑦ Indicatore LED

- Indicatore del livello di carica della batteria
- Stato della funzione

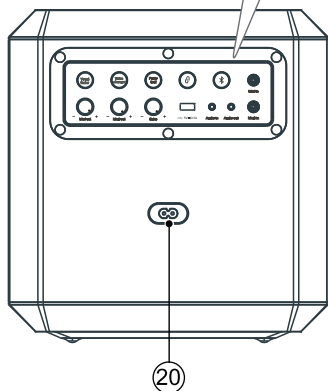
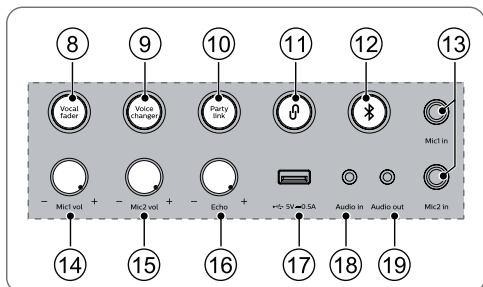

LED	Funzione	Colore
LED1	DBB	Giallo fisso
LED2	Standby	Rosso fisso
	Fader vocale	Bianco fisso
LED3	Bluetooth	Blu lampeggiante o fisso
	Associazione TWS	Blu-bianco lampeggiante
	PartyLink collegato	Bianco fisso
LED4	Modifica voce	Verde fisso
	Associazione PartyLink	Verde-bianco lampeggiante

⑧ Pulsante Vocal fader (fader vocale)

- Premere ripetutamente per alternare tra vocal fader attivo e vocal fader spento.

⑨ Pulsante Voice changer (modifica voce)

- Premere più volte per passare da un tono di voce all'altro: Voce di donna/Voce di uomo/Voce di bambino/Effetto normale.

⑩ Pulsante Party link (Collegamento con le feste)

- Premere per accedere alla modalità di associazione PartyLink.

⑪ Pulsante di associazione TWS

- Premere per accedere alla modalità di associazione True Wireless Stereo (TWS).
- Funziona solo quando si usano due altoparlanti identici.

⑫ Pulsante Bluetooth/associazione

- Consente di passare alla modalità Bluetooth.
- Tenere premuto per attivare la funzione di associazione in modalità Bluetooth o scollegare il dispositivo Bluetooth associato esistente.

- ⑬ **Presa Mic1 in / Mic2 in (ingresso Mic1/Mic2)**
 - Collegare un microfono (non in dotazione) alla presa di ingresso per Mic1/Mic2 dell'unità.
- ⑭ **Manopola Mic1 vol +/- (Vol Mic1 +/-)**
 - Consente di regolare il volume del microfono.
- ⑮ **Manopola Mic2 vol +/- (Vol Mic2 +/-)**
 - Consente di regolare il volume del microfono.
- ⑯ **Manopola Echo +/- (Eco +/-)**
 - Consente di regolare il livello dell'eco del microfono.
- ⑰ **Presa USB (5 V, 0,5 A)**
 - Inserire il dispositivo USB per riprodurre musica.
 - Aggiornare il software di questo prodotto.
- ⑱ **Presa di Audio in (Ingresso audio)**
 - Ingresso audio, ad esempio, da un lettore MP3 (presa da 3,5 mm).
- ⑲ **Presa di Audio out (Uscita audio)**
 - Collegare un cavo audio (non in dotazione) alla presa di Audio out sull'unità e alla presa di ingresso audio del dispositivo esterno e l'unità trasmette automaticamente l'audio al dispositivo esterno.
- ⑳ **Presa di alimentazione CA**
 - Collegare all'alimentazione.

3 Attività iniziali

Quando si utilizza questa unità per la prima volta o non viene utilizzata per lunghi periodi di tempo, ricaricare completamente la batteria.

Nota

- Per l'identificazione e i valori nominali di tensione, vedere la targhetta identificativa sul retro o sul fondo del prodotto.
- Prima di effettuare o modificare qualsiasi connessione, assicurarsi che tutti i dispositivi siano scollegati dalla presa di corrente.

Collegamento all'alimentazione

AVVERTENZA!

- Rischio di danneggiamento del prodotto. Assicurarsi che la tensione di alimentazione corrisponda alla tensione stampata sul retro sul lato inferiore del prodotto.
- rischio di scosse elettriche! Quando si scollega il cavo di alimentazione, tirare sempre la spina dalla presa. Non tirare mai il cavo.
- Prima di collegare il cavo di alimentazione CA, assicurarsi di aver completato tutti gli altri collegamenti.

Collegare il cavo di alimentazione alla presa di **AC in~** (ingresso CA~) dell'altoparlante per feste e quindi a una presa di alimentazione di rete.

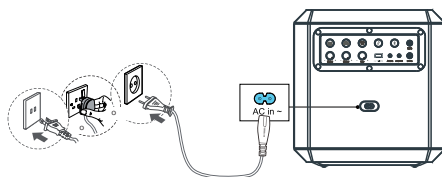

La quantità in cui è fornito il cavo di alimentazione e il tipo di spina variano in base alla regione geografica.

Accensione e spegnimento

Tenere premuto il tasto  per tre secondi per accendere/spegnere l'unità.

Nota

- L'altoparlante si spegne automaticamente dopo 15 minuti se non vengono effettuate operazioni da parte dell'utente e se non si riproduce musica.

Controllo del volume

Premere il tasto **+/-** per aumentare o diminuire il livello del volume.

Suggerimento

- Durante la regolazione del volume, la luce bianca dell'altoparlante si sposta verso l'alto o verso il basso per tre secondi.
- Quando il volume raggiunge il livello massimo, la luce bianca dell'altoparlante si accende completamente per tre secondi.
- Quando il volume raggiunge il livello minimo, la luce bianca dell'altoparlante si spegne per tre secondi.

Controllo DBB

Premere brevemente il tasto **DBB** per cambiare il livello DBB (bassi).

Funzione	LED1 (giallo)
DBB1	Il LED1 lampeggia una volta poi diventa fisso
DBB2	Il LED1 lampeggia due volte poi diventa fisso
DBB spento	LED1 spento

Ricarica della batteria integrata

Collegare il cavo di alimentazione CA per ricaricare la batteria integrata. Gli indicatori della batteria lampeggiano in modi diversi per indicare lo stato del livello di carica.

Nota

- I quattro indicatori sull'unità si spengono 15 secondi dopo che la batteria è completamente carica.

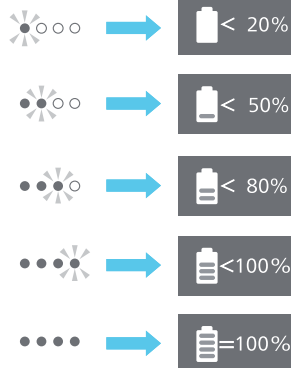
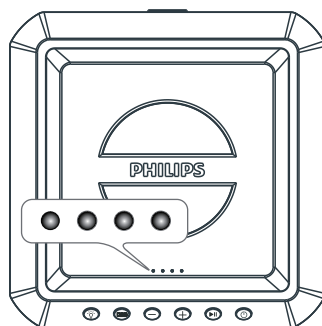

- L'altoparlante è progettato con una funzione di controllo della batteria intelligente per la comodità dell'utente.
- Quando l'altoparlante non è in carica, premere il tasto  per visualizzare il livello di carica della batteria sugli indicatori LED.

Nota

- Quando il livello di carica della batteria è basso, tutti gli indicatori LED della batteria lampeggiano contemporaneamente e viene emesso un segnale acustico.

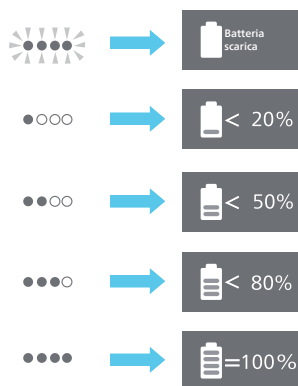
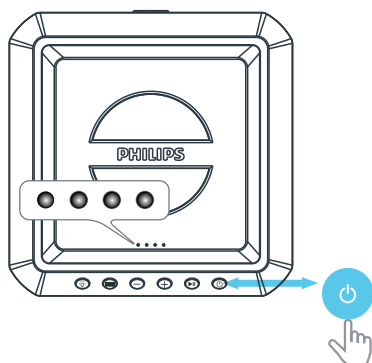

Modifica dell'effetto luce

Accendere o spegnere la luce dell'altoparlante

- 1 In modalità di accensione, premere il tasto  (**Luce**) ripetutamente per passare da una modalità luce all'altra della luce dell'altoparlante.

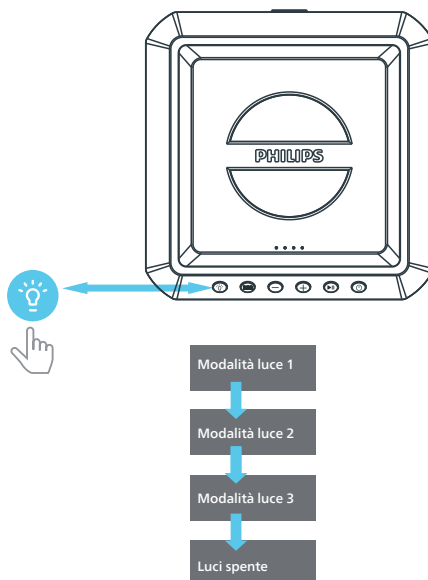

Riproduzione da dispositivi Bluetooth

Il prodotto può trasmettere musica in streaming dal dispositivo Bluetooth al sistema tramite Bluetooth.

Nota



- Un dispositivo Bluetooth che supporta il profilo Bluetooth A2DP, AVRCP e con versione Bluetooth 5.0 + EDR.
- La portata operativa massima tra l'altoparlante per feste e un dispositivo Bluetooth è di circa 30 metri.
- Il lettore verrà scollegato anche quando il dispositivo viene spostato oltre la portata operativa.
- La compatibilità con tutti i dispositivi Bluetooth non è garantita.

Stato LED3	Stato
Blu lampeggiante	<ul style="list-style-type: none">• Pronto per l'associazione• Ricollegamento dell'ultimo dispositivo collegato
Blu fisso	Collegato

- 1 Premere il pulsante  per impostare l'altoparlante per feste in modalità Bluetooth.
 - » L'indicatore LED (LED3) e la luce dell'altoparlante lampeggiano in blu.
- 2 Sul dispositivo Bluetooth, attivare il Bluetooth, cercare e selezionare **Philips TAX4207** per avviare il collegamento.
 - » Durante il collegamento, l'indicatore LED (LED3) e la luce dell'altoparlante lampeggiano in blu.
- 3 Attendere finché non si sente un messaggio vocale dall'altoparlante per feste.



- » Quando l'altoparlante è collegato, l'indicatore LED (LED3) e la luce dell'altoparlante diventano di colore blu fisso.

- 4 Selezionare e riprodurre file audio o musica sul dispositivo Bluetooth.

Pulsante	Azione
Pressione breve 	Consente di avviare, mettere in pausa o riprendere la riproduzione.
Pressione a lungo 	Consente di saltare al brano successivo.

- 5 Per uscire dal Bluetooth, è possibile:
 - Far passare l'unità a un'altra sorgente.
 - Disabilitare la funzione dal dispositivo Bluetooth. In alternativa, posizionare il dispositivo Bluetooth fuori dalla portata operativa massima. Il dispositivo Bluetooth si scollega dall'unità dopo il messaggio vocale.
 - Tenere premuto il pulsante  finché l'indicatore LED non lampeggia in blu.

Nota

- Per scollegare un dispositivo, tenere premuto  per tre secondi finché l'indicatore LED non lampeggia rapidamente in blu.
- Quando si accende l'altoparlante, questo prova sempre automaticamente a ricollegarsi all'ultimo dispositivo collegato correttamente.
- Prima di collegare un altro dispositivo Bluetooth, scollegare prima il dispositivo corrente.
- Quando il dispositivo Bluetooth supera la distanza Bluetooth valida, l'unità si scollega automaticamente dal dispositivo.
- Tenere premuto il pulsante  sull'unità per 8 secondi per scollegare il dispositivo corrente e cancellare le informazioni di associazione Bluetooth.

Controllo multipunto

Il prodotto supporta la funzione multipunto e può collegare due dispositivi Bluetooth contemporaneamente.

- Viene emesso un messaggio audio quando il secondo dispositivo Bluetooth si collega all'altoparlante per feste.
- Quando il primo dispositivo Bluetooth viene messo in pausa o scollegato, il secondo dispositivo Bluetooth può trasmettere il proprio audio all'altoparlante per feste.
- Le chiamate in arrivo hanno la priorità sulla riproduzione della musica indipendentemente che vengano ricevute su primo o sul secondo dispositivo.



Nota

- In modalità TWS e PartyLink, il controllo multipunto non è supportato.

Associazione per la modalità stereo (TWS)



Due altoparlanti possono associarsi tra loro per un suono stereo.





Nota

- La funzione TWS è disponibile solo se sono presenti due altoparlanti per feste identici (Philips TAX4207).

Selezionare manualmente l'altoparlante principale

- 1 Tenere premuto il tasto  per tre secondi per accendere entrambi gli altoparlanti e accedere alla modalità di associazione Bluetooth.
 - » L'indicatore LED (LED3) su entrambi gli altoparlanti lampeggia in blu.
- 2 Selezionare un altoparlante come principale e connettersi al Bluetooth.
 - » Il LED3 sull'altoparlante principale diventa blu fisso una volta collegato il Bluetooth.
- 3 Tenere premuto il pulsante  (TWS) su entrambi gli altoparlanti per tre secondi per accedere alla modalità di associazione stereo (TWS).
 - » Il LED3 lampeggia in blu e bianco alternativamente su entrambi gli altoparlanti
- 4 Quando TWS è collegato, si sente un messaggio vocale.
 - » Il LED3 diventa blu fisso su entrambi gli altoparlanti.
- 5 Per uscire dalla modalità TWS, tenere premuto il pulsante  (TWS) su uno dei due altoparlanti.

Selezionare automaticamente l'altoparlante principale

- 1 Tenere premuto il tasto a sfioramento  per tre secondi per accendere entrambi gli altoparlanti.
 - » L'indicatore LED (LED3) su entrambi gli altoparlanti lampeggia in blu.
- 2 Tenere premuto il pulsante  TWS su entrambi gli altoparlanti per tre secondi per accedere alla modalità di associazione stereo.
 - » Il primo altoparlante entrato in modalità TWS è quello principale e il LED3 sull'altoparlante principale diventa blu fisso.
 - » Il livello del volume, lo stato di riproduzione/pausa e la modalità luce dell'altoparlante secondario verranno sincronizzati dall'altoparlante principale dopo il collegamento di TWS.
- 3 Per uscire dalla modalità TWS, tenere premuto il pulsante  (TWS) su uno dei due altoparlanti.









Nota

- Durante la modalità di associazione TWS, sia l'altoparlante principale sia quello secondario tornano automaticamente allo stato precedente dopo 1 minuto se non vengono eseguite operazioni da parte dell'utente o se l'associazione TWS non ha esito positivo.

Riproduzione tramite TWS

Quando il TWS è collegato, gli altoparlanti secondari si sincronizzano con l'altoparlante principale per le funzioni seguenti.

- Effetto luce
- Livello del volume
- Riproduzione/Pausa
- Livello DBB (bassi)

Tasto e funzionamento	Azione
Premere il tasto  su uno dei due altoparlanti	Riprodurre/Mettere in pausa la musica su entrambi gli altoparlanti
Premere il tasto VOL +/- su uno dei due altoparlanti	Consente di aumentare o diminuire il volume su entrambi gli altoparlanti
Premere il tasto DBB su uno dei due altoparlanti	Modificare l'impostazione DBB su entrambi gli altoparlanti
Tenere premuto il tasto  su uno dei due altoparlanti per tre secondi	Spegnere entrambi gli altoparlanti
Tenere premuto il tasto  su uno dei due altoparlanti per tre secondi in stato di standby	Accendere l'altoparlante selezionato e accedere al ricollegamento TWS
Premere il tasto  su uno dei due altoparlanti	Cambiare la modalità luce su entrambi gli altoparlanti
Tenere premuto il tasto  su uno dei due altoparlanti per tre secondi	Modificare la luminosità su tutti gli altoparlanti
Tenere premuto il pulsante  su uno dei due altoparlanti per tre secondi	Uscire dalla modalità TWS

Modalità PartyLink

L'altoparlante può collegare insieme fino a 50 altoparlanti per feste e riprodurre l'audio contemporaneamente.

Entrare in modalità PartyLink

- 1 Tenere premuto il tasto  per tre secondi per accendere gli altoparlanti per feste e accedere alla modalità di associazione Bluetooth.
 - » L'indicatore LED (LED3) su entrambi gli altoparlanti lampeggia in blu.
- 2 Selezionare un altoparlante come principale e connettersi al Bluetooth.
 - » Il LED3 sull'altoparlante principale diventa blu fisso una volta collegato il Bluetooth.
- 3 Tenere premuto il pulsante **PartyLink** su tutti gli altoparlanti per tre secondi per accedere alla modalità di associazione PartyLink.
 - » Il LED4 lampeggia in verde e bianco alternativamente su tutti gli altoparlanti.
- 4 Quando PartyLink è collegato, si sente un messaggio vocale.
 - » Il LED3 sugli altoparlanti secondari diventa bianco fisso.
 - » Il LED4 continua a lampeggiare in verde e bianco alternativamente sull'altoparlante principale.
 - » Il livello del volume, lo stato di riproduzione/pausa e la modalità luce degli altoparlanti secondari verranno sincronizzati dall'altoparlante principale dopo il collegamento di PartyLink.
- 5 Tenere premuto il pulsante **PartyLink** sull'altoparlante principale. Tutti gli altoparlanti usciranno dalla modalità PartyLink.

Nota

- Durante la modalità di associazione PartyLink, l'altoparlante secondario torna automaticamente allo stato precedente dopo 1 minuto se non vengono eseguite operazioni da parte dell'utente o se l'associazione PartyLink non ha esito positivo.
- Nessun timeout sull'altoparlante principale.

PartyLink tra TAX4207 e TAX7207

È possibile collegare TAX4207 con un altro altoparlante per feste TAX7207 se entrambi i modelli sono dotati di funzione PartyLink.

Quando PartyLink è collegato, gli altoparlanti secondari si sincronizzano con l'altoparlante principale per le funzioni seguenti.

- Livello del volume
- Riproduzione/Pausa
- Livello DBB (bassi)

Riproduzione su PartyLink

Quando PartyLink è collegato, gli altoparlanti secondari si sincronizzano con l'altoparlante principale per le funzioni seguenti.

- Effetto luce
- Livello del volume
- Riproduzione/Pausa
- Livello DBB (bassi)

Tasto e funzionamento	Azione
Premere il tasto  sull'altoparlante principale	Riprodurre/Mettere in pausa la musica su tutti gli altoparlanti collegati
Premere il tasto VOL +/- sull'altoparlante principale	Consente di aumentare o diminuire il volume su tutti gli altoparlanti collegati

Tasto e funzionamento	Azione
Premere il tasto DBB sull'altoparlante principale	Modificare l'impostazione DBB su tutti gli altoparlanti
Tenere premuto il tasto di accensione \odot sull'altoparlante principale per tre secondi	Spegnere l'altoparlante principale, tutti gli altoparlanti secondari usciranno dalla modalità PartyLink
Tenere premuto il tasto \odot sull'altoparlante secondario selezionato per tre secondi	Spegnere l'altoparlante secondario selezionato. Non vi è alcun effetto sull'altoparlante principale e sugli altri altoparlanti secondari
Tenere premuto il tasto \odot sull'altoparlante selezionato in stato di standby	Accendere l'altoparlante selezionato e premere nuovamente il tasto PartyLink per accedere alla modalità PartyLink
Premere il tasto \odot sull'altoparlante principale	Cambiare la modalità luce su tutti gli altoparlanti collegati
Premere il tasto \odot sugli altoparlanti secondari	Nessuna modifica della modalità luce su tutti gli altoparlanti collegati
Tenere premuto il tasto \odot sull'altoparlante principale per tre secondi	Modificare la luminosità su tutti gli altoparlanti
Premere il pulsante PartyLink sull'altoparlante secondario selezionato	Scollare l'altoparlante secondario selezionato dall'altoparlante principale
Tenere premuto il pulsante PartyLink sull'altoparlante principale per tre secondi	Scollare tutti gli altoparlanti e uscire dalla modalità PartyLink

Riproduzione audio tramite USB

È possibile riprodurre l'audio su un dispositivo di archiviazione USB, come un lettore MP3 e una memoria flash USB ecc.

Nota

- Assicurarsi che il dispositivo USB contenga audio riproducibile nei formati supportati. Formati supportati: MP3, WAV, WMA e FLAC. L'audio in formato FLAC supporta solo velocità in bit che non superano 16 bit.
- L'unità supporta USB da massimo 128 GB e formattazione file FAT16/FAT32/exFAT.
- Supporta una porta USB: 5 V \approx 0,5 A.

1 Inserire il dispositivo USB.

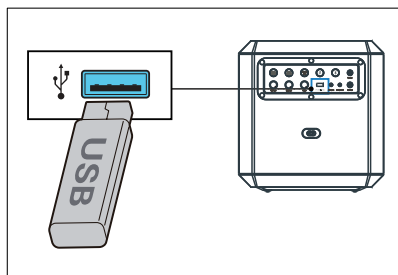

- » L'unità passa alla modalità USB e riproduce contenuti automaticamente.

Ascolto di un dispositivo esterno

Con questo prodotto è possibile ascoltare audio da un dispositivo audio esterno come un lettore MP3.

Riprodurre da un lettore MP3

- 1 Collegare un cavo di ingresso audio (non in dotazione) con un connettore da 3,5 mm su entrambe le estremità come segue:
 - Alla presa **Audio in** sull'unità.
 - Alla presa per le cuffie sul lettore MP3.

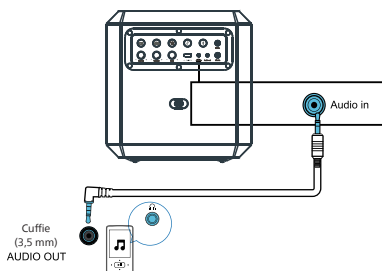

- » L'unità passa automaticamente alla modalità Ingresso audio.

- 2 Riprodurre l'audio sul lettore MP3 (consultare il relativo manuale utente).

Uscita audio

Questa unità ha una presa Audio out. È possibile trasmettere i segnali audio stereo analogici a dispositivi esterni come un altoparlante attivo.

Collegare un cavo audio (non in dotazione) alla presa di Audio out sull'unità e alla presa di ingresso audio del dispositivo esterno e l'unità trasmette automaticamente l'audio al dispositivo esterno.

Cantare con il microfono

Consente di regolare il volume del microfono

Collegare un microfono (non in dotazione) alla presa **Mic in** dell'unità e regolare il volume del microfono ruotando la manopola del **Mic vol.** Ora, è possibile divertirsi cantando al karaoke.

Regolare l'eco

Regolare il livello dell'eco del microfono sul livello desiderato ruotando la manopola **Echo**.

Fader vocale

Premere il pulsante **Vocal fader** per alternare tra vocal fader attivo e vocal fader spento.

Modifica voce

Premere il pulsante **Voice changer** sul pannello per passare da un tono di voce all'altro: Voce di donna/Voce di uomo/Voce di bambino/Effetto normale.

Ripristino di fabbrica

Ripristinare il dispositivo alle impostazioni predefinite.

- 1 Accendere l'altoparlante per feste, tenere premuti i pulsanti **+** e **▶||** per dieci secondi.
 - » L'altoparlante per feste viene ripristinato ed entra in modalità standby.
 - » I LED che indicano la capacità della batteria lampeggiano tre volte.

Aggiornamento del firmware tramite USB

- 1 Verificare se è disponibile l'ultima versione del firmware all'indirizzo www.philips.com/support. Cercare il modello e fare clic su "**Software driver**".

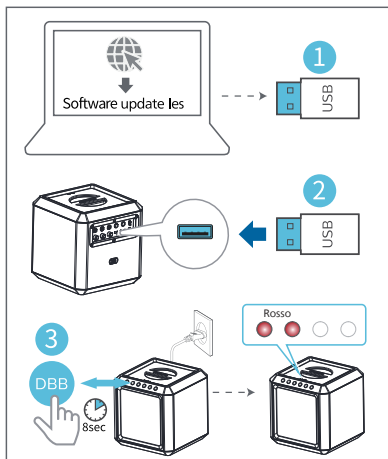

- 2 Copiare i file di aggiornamento del software nell'unità flash USB, inserire l'unità flash USB nell'unità.
- 3 Tenere premuto il tasto **DBB** per 8 secondi in stato di accensione tramite la spina del cavo di alimentazione.

LED1/2 (rosso)	Stato
Fisso	Entrare in modalità aggiornamento
Lampeggiamento veloce	Inizio aggiornamento veloce
LED spento	Aggiornamento terminato e riavvio

Montaggio su palo dell'altoparlante per feste

- 1 Rimuovere il coperchio dalla parte inferiore dell'altoparlante per feste (conservare il coperchio).
- 2 Sollevare l'altoparlante per feste su un treppiede per altoparlanti (venduto separatamente).
- 3 Regolare il treppiede dell'altoparlante all'altezza appropriata.

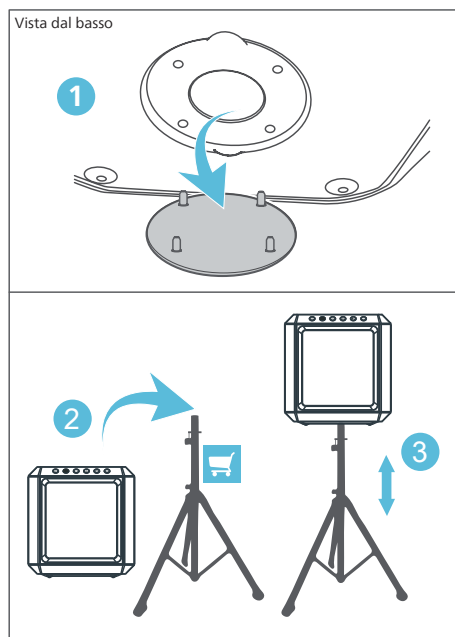

4 Specifiche del prodotto



Nota

- Le specifiche e il design sono soggetti a modifiche senza preavviso.

Amplificatore

Potenza di uscita CA (RMS)	50 W
Potenza di uscita CA (massima)	100 W
Potenza di uscita della batteria	15 W
Risposta in frequenza	40 Hz-20 KHz, ± 3 dB
Rapporto segnale-rumore	≥ 65 dBA
Distorsione armonica totale	$< 10\%$

Altoparlante

Impedenza degli altoparlanti	4 ohm + 8 ohm x 2
Sensibilità	91 dB ± 3 dB/m/W

Bluetooth

Versione Bluetooth	V 5.0
Banda di frequenza Bluetooth	Banda ISM 2,402 GHz - 2,480 GHz
Potenza del trasmettitore	≤ 10 dBm
Portata Bluetooth	30 m (spazio libero)

Formato streaming: SBC, streaming musicale (A2DP), riproduzione/controllo del volume: AVRCP

USB

Versione USB Direct	2.0 (Full Speed)
Uscita USB	5 V, 0,5 A

Codec

Codec	.mp3
-------	------

Batteria

Capacità della batteria	11,1 V, 2200 mAh (integrata ricaricabile)
Autonomia della batteria	12 ore
Tempo di ricarica della batteria	3 ore

Informazione generali

Alimentazione CA	100-240 V~, 50/60 Hz, 50 W
Standby Eco per consumi inferiori	$\leq 0,5$ W
Dimensioni (LxAxP)	300x306x300 mm
Peso	5,94 kg
Temperatura di esercizio	0 °C - 45 °C

5 Risoluzione dei problemi



Nota

- Non rimuovere mai l'involucro del prodotto.

Per mantenere valida la Garanzia, non tentare mai di riparare il sistema da soli.

In caso di problemi durante l'utilizzo di questa unità, controllare i seguenti punti prima di richiedere assistenza. Se il problema persiste, visitare il sito web Philips (www.philips.com/support).

Quando si contatta Philips, assicurarsi che l'unità sia nelle vicinanze e che il numero di modello e il numero di serie siano disponibili.

Nessuna alimentazione

- Assicurarsi che l'unità sia completamente carica o collegata a una fonte di alimentazione.
- Assicurarsi che tutti i cavi necessari siano collegati saldamente.
- Assicurarsi che l'unità sia accesa.
- Per risparmiare energia, l'unità passa automaticamente in standby 15 minuti dopo che la riproduzione è terminata e non viene azionato alcun controllo.

Nessun suono

- Regolare il volume.
- Controllare la sorgente di ingresso audio.

Nessuna risposta del pulsante o errore della funzione

- Tenere premuti i pulsanti **Vocal fader** e **X** per 10 secondi per forzare lo spegnimento, quindi riaccendere l'unità per utilizzarla normalmente.

Impossibile visualizzare alcuni file nel dispositivo USB

- Il numero di cartelle o file nel dispositivo USB ha superato un determinato limite. Questo fenomeno non è indicativo di un malfunzionamento.
- I formati di questi file non sono supportati.

Dispositivo USB non supportato

- Il dispositivo USB non è compatibile con l'unità. Provarne un altro.

Informazioni sul dispositivo Bluetooth

La qualità audio è scarsa dopo il collegamento con un dispositivo abilitato Bluetooth

- La ricezione Bluetooth è scarsa. Avvicinare il dispositivo a questo prodotto o rimuovere eventuali ostacoli frapposti.

Impossibile connettersi con il dispositivo

- La funzione Bluetooth del dispositivo non è abilitata. Fare riferimento al manuale utente del dispositivo per conoscere come abilitare la funzione.
- Questo prodotto è già collegato a un altro dispositivo abilitato Bluetooth. Scollegare quel dispositivo e riprovare.

Il dispositivo associato si collega e si scollega continuamente

- La ricezione Bluetooth è scarsa. Avvicinare il dispositivo a questo prodotto o rimuovere eventuali ostacoli frapposti.
- Per alcuni dispositivi, il collegamento Bluetooth potrebbe essere disattivato automaticamente come funzione di risparmio energetico. Ciò non indica alcun malfunzionamento di questo prodotto.



Le specifiche sono soggette a modifiche senza preavviso. Visitare la pagina www.philips.com/support per gli ultimi aggiornamenti e documenti.

Philips e il logo a forma di scudo Philips sono marchi registrati di Koninklijke Philips N.V. e sono utilizzati su licenza.

Questo prodotto è fabbricato da e venduto su responsabilità di MMD Hong Kong Holding Limited o una delle sue affiliate e MMD Hong Kong Holding Limited è il garante del prodotto.

TAX4207YW_UM_IT_V2.0_20220628

