

Užregistruokite savo įrenginį ir gaukite visą
reikiamą pagalbą internete, adresu
www.philips.com/welcome

SBA3010/00



Naudojimosi instrukcijų knygelė

PHILIPS

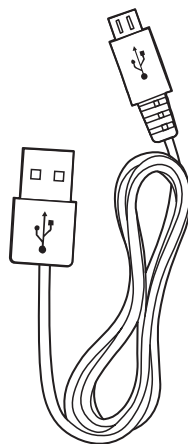
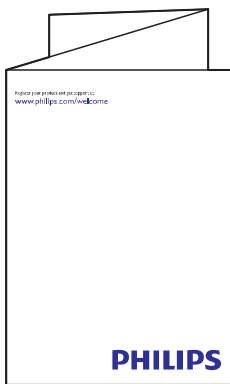
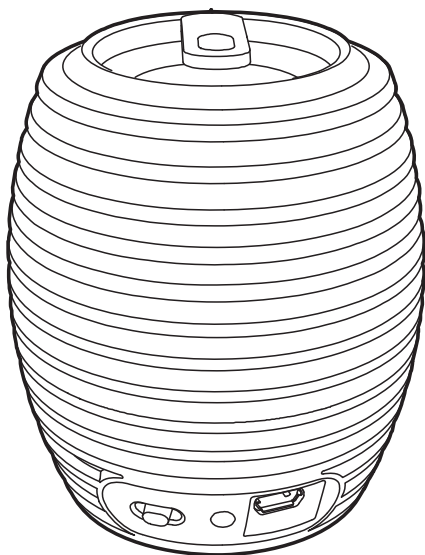

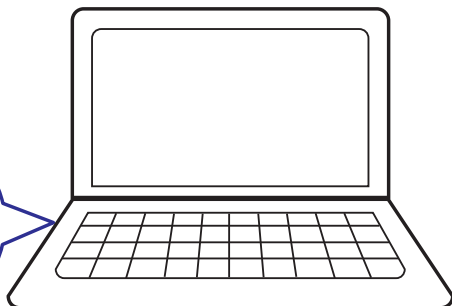
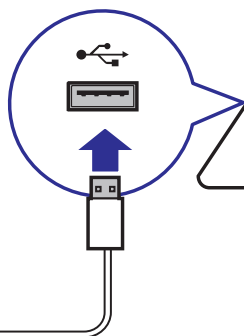
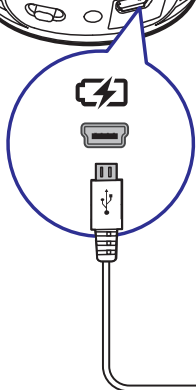
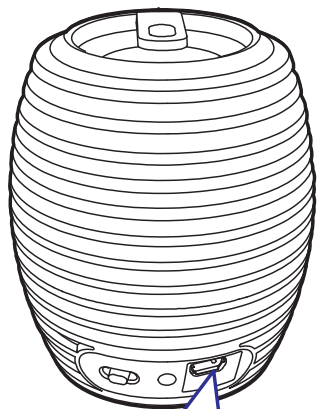



1

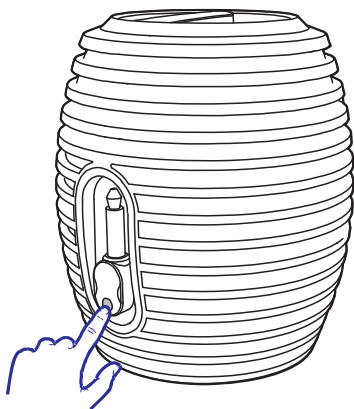

2

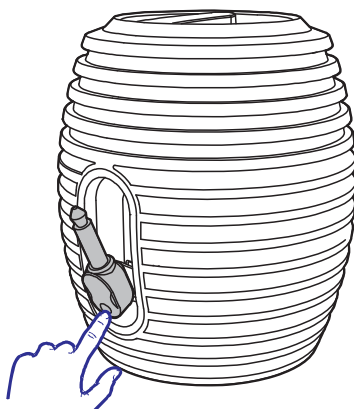

3

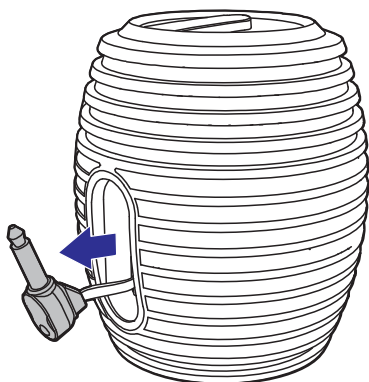



1

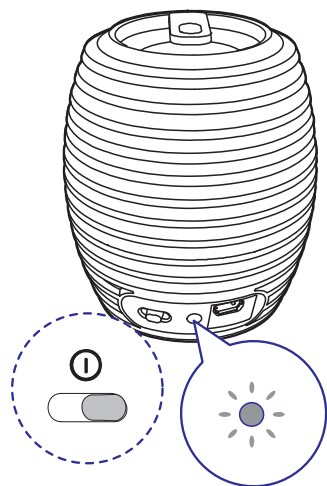

2

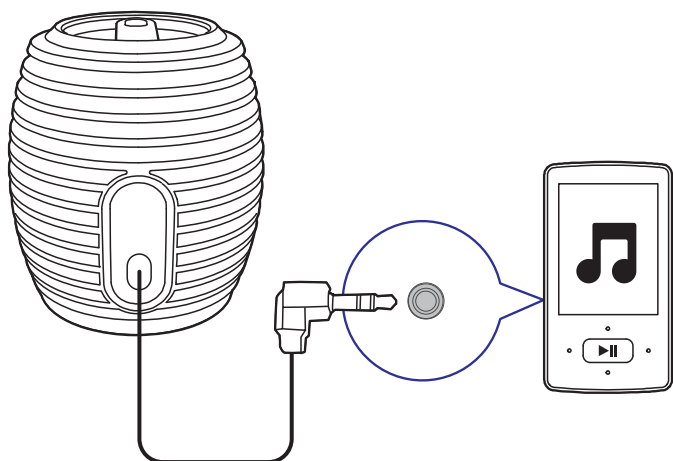

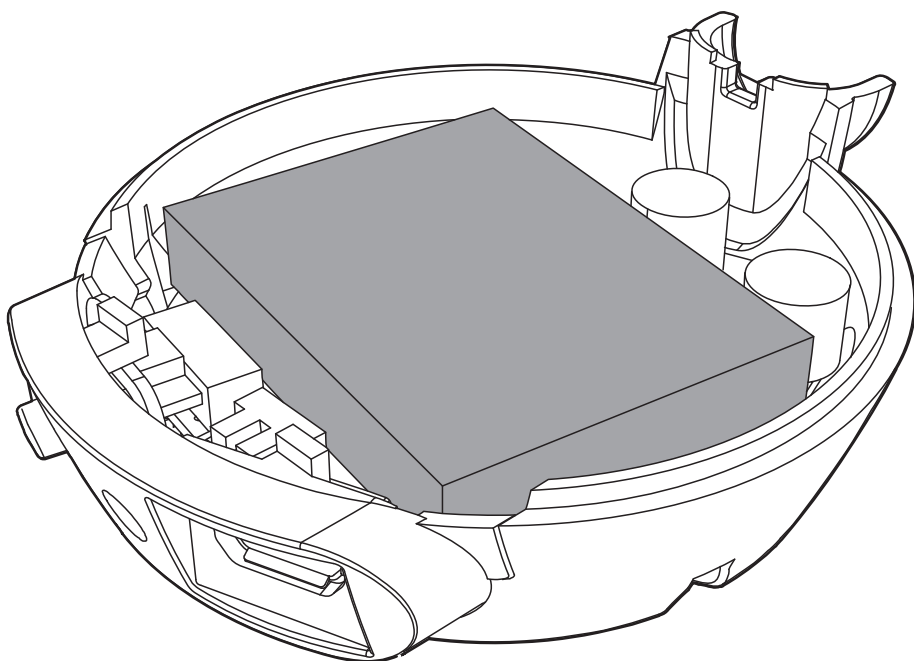

1. Svarbi informacija

Saugumas

Svarbios Saugumo Instrukcijos

- Atkreipkite dėmesį į visus įspėjimus.
- Vadovaukitės visomis instrukcijomis.
- Nenaudokite šio įrenginio šalia vandens.
- Neužblokuokite vėdinimosi angų. Statykite įrenginį pagal instrukcijas.
- Nestatykite įrenginio šalia radiatorių, stiprintuvų ir kitų įrenginių, kurie skleidžia karštį.
- Naudokite tik gamintojo nurodytus priedus ir detales.
- Visais atvejais dėl taisymo kreipkitės tik į kvalifikuotus meistrus. Meistrų pagalbos jums reikės visais atvejais, kai pažeisite įrenginį, elektros maitinimo laidą, apliesite įrenginį skysčiais, pažeisite jį sunkiais daiktais, numesite ir t.t.
- Šis įrenginys negali būti aptaškytas ar aplaistytas.
- Šalia įrenginio nestatykite pavojingų daiktų (degančių žvakių, vandens pilnų vazų ir panašiai).



Įspėjimas

- Niekada nenuiminėkite šį įrenginį dengiančių dalių.
- Niekuomet nedrėkinkite ir netepkite jokių šio įrenginio dalių.
- Niekuomet nestatykite šio įrenginio ant kitų elektros prietaisų.

Pastabos

Bet kokie šiam įrenginiui atlikti pakeitimai, kurie nėra aiškiai patvirtinti Philips Consumer Lifestyle, gali panaikinti vartotojo teisę naudotis šiuo produktu.



Šis produktas atitinka Europos Bendrijos nustatytus reikalavimus radijo trukdžiams.

Seno įrenginio išmetimas



Jūsų įrenginys sukurtas naudojant aukštos kokybės medžiagas ir komponentus, kurie gali būti perdirbami arba naudojami dar kartą.



Jeigu prie savo įrenginio matote nubraukto atliekų konteinerio paveiksliuką, tai reiškia, kad įrenginys pagamintas pagal 2002/96/EC Europos direktyvą.

Prašome pasidomėti apie vietinę elektrinių ir elektroninių produktų išmetimo ir perdirbimo tvarką.

Prašome elgtis pagal vietines taisykles ir neišmesti savo įrenginio kartu su įprastinėmis buitinėmis atliekomis. Tinkamai atsikratydami įrenginiu padėsite apsaugoti gamtą ir žmogaus sveikatą nuo kenksmingų veiksnių, kurie gali atsirasti dėl netinkamo atsikratymo senais daiktais.



Jūsų įrenginyje taip pat yra baterijos, aprašytos Europos Direktyvoje 2006/66/EC, kurių negalima išmesti kartu su įprastinėmis buitinėmis atliekomis. Prašome susipažinti su vietine senų baterijų išmetimo tvarka. Tinkamai atsikratydami baterijomis padėsite apsaugoti gamtą ir žmogaus sveikatą nuo neigiamų pasekmių.

Visuomet neškite savo įrenginį profesionalui, kuomet reikės išimti integruotą bateriją. (■)

Aplinkosaugos informacija

Į įpakavimą neįeina jokia nereikalinga medžiaga. Mes skyrėme daug pastangų, kad sumažintume įpakavimo dydį ir padarytume jį lengvai išskiriamą į tris medžiagas: kartoną (dėžė), išplečiamą polistirolą (apsauga) bei polietileną (maišeliai ir pan.).

Jūsų įrenginys pagamintas iš medžiagų, kurios gali būti perdirbtos, jei įrenginį išardytų kompanija, kuri tame specializuojasi. Prašome susipažinti su vietinėmis taisyklėmis, nustatančiomis įpakavimų, išsikrovusių maitinimo elementų bei senos įrangos išmetimo tvarką.



Pastaba

- Įrenginio tipą nurodanti plokštelė yra aparato apačioje.

2. Pradžia

Būtinai sekite instrukcijomis jų eilės tvarka.

Jeigu jūs bandysite susisiekti su Philips, jūsų paprašys pasakyti savo įrenginio modelio ir serijos numerius. Jūsų įrenginio modelio ir serijos numeriai yra užrašyti įrenginio apatinėje dalyje. Užsirašykite numerius čia:

Modelio Numeris: _____

Serijos Numeris: _____

Maitinimas

Garsiakalbis veiks maitinamas integruotos įkraunamos baterijos.

Norėdami įkrauti integruotą bateriją:

Pateiktu USB laidu prijunkite garsiakalbį prie kompiuterio (PC).

↳ Užsidegs maitinimo indikatorius.

- Maitinimo indikatorius išsijungs, kuomet baterija bus pilnai įkrauta.

Grojimas

1. Iš garsiakalbio ištraukite garso įvesties kištuką.
2. Pastumkite įjungimo mygtuką, kad įjungtumėte garsiakalbį.
↳ Užsidegs LED indikatorius.
3. Naudodami garso įvesties kištuką prijunkite garsiakalbį prie savo įrenginio.
4. Įrenginyje pareguliuokite garsumą ir valdykite audio turinį.
5. Po naudojimo atjunkite įrenginį nuo garsiakalbio ir išjunkite garsiakalbį.

3. Informacija apie produktą



Pastaba

- Informacija apie produktą gali keistis be išankstinio perspėjimo.

Techniniai duomenys

Bendra informacija

Išvesties galia	2W RMS
DC maitinimo įvestis	USB 5V 500mA
Integruota Li-Polymer baterija	3.7V 500mAH
Baterijos darbo laikas	>8 valandos
Išmatavimai – Pagrindinis įrenginys (diametras x aukštis)	D65.8mm * H76.6mm
Svoris – Pagrindinis įrenginys	0.2 kg

4. Trikčių šalinimas



Įspėjimas

- Niekada nenuiminėkite šį įrenginį dengiančių dalių.

Norėdami išlaikyti galiojančią garantiją, niekuomet nebandykite taisyti prietaiso patys. Jei susiduriate su problemomis naudodamiesi šiuo įrenginiu, prieš kreipdamiesi pagalbos pasitikrinkite žemiau aprašytus sprendimus. Jei problemos išspręsti nepavyksta, apsilankykite Philips interneto puslapyje (www.philips.com/welcome). Kai susisiekiate su Philips, turėkite prietaisą netoliese ir žinokite modelio bei serijos numerį.

Nėra maitinimo

- Perkraukite savo garsiakalbį.

Nėra garso

- Pereguliuokite garsumą savo įrenginyje.

Garsiakalbis nereaguoja

- Perkraukite garsiakalbį.

Visi registruoti ir neregistruoti prekiniai ženklai yra jų atitinkamų savininkų nuosavybė.

© 2012 Koninklijke Philips Electronics N.V.

Visos teisės saugomos.

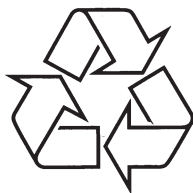

Daugiau apie firmos "Philips" gaminius galite sužinoti
pasauliniame Interneto tinkle. Svetainės adresas:
<http://www.philips.com>