

PHILIPS

**Soundbar
zvučnik**

5000 Serija

TAB510X

Priručnik za upotrebu

Registrujte svoj proizvod i potražite podršku na

www.philips.com/support

Sadržaj

1	Važno	2
	Pomoć i podrška	2
	Važna bezbjednosna uputstva	2
	Starajte se o svom proizvodu	3
	Starajte se o okruženju	3
	Uskladenost	4
	Šta je u kutiji	4

2	Vaš soundbar zvučnik	4
	Glavni uređaj	4
	Daljinski upravljač	5
	Konektori	6

3	Povezivanje	6
	Postavljanje	6
	Povežite soundbar zvučnik	7
	Povežite zvuk sa TV-a i drugih uređaja	7

4	Upotreba soundbara	9
	Uključivanje/Isključivanje	9
	Kontrola jačine zvuka	9
	Izbor izvora	9
	Podešavanja ekvilajzera	9
	AUX audio izvor	10
	Optički audio izvor	10
	HDMI (ARC) audio izvor	10
	Reprodukcija zvuka putem Bluetooth-a	10
	Automatski režim mirovanja	11
	Primjenite fabrička podešavanja	11

5	Postavljanje na zid	12
----------	----------------------------	-----------

6	Specifikacije proizvoda	12
----------	--------------------------------	-----------

7	Rešavanje problema	13
----------	---------------------------	-----------

1 Važno

Pročitajte i razumijte sva uputstva prije no što upotrijebite proizvod. Ako dode do oštećenja uslijed nepoštivanja uputstava, garancija neće važiti.

Pomoć i podrška

Za dodatnu online podršku, posjetite www.philips.com/support za:

- preuzimanje priručnika i vodič za brz start
- gledanje video tutorijala (dostupno samo za pojedine modele)
- nalaženje odgovora za često postavljana pitanja (FAQ)
- pošaljite nam vašem pitanje putem e-maila
- razgovarajte sa našim predstavnikom za podršku.

Slijedite uputstva na sajtu da odaberete svoj jezik, a potom unesite šifru vašeg modela.

Alternativno, možete kontaktirati i Centar za brigu o potrošačima u vašoj zemlji. Prije poziva, zabilježite broj modela i serijski broj vašeg proizvoda. Te informacije možete naći na zadnjem ili donjem dijelu vašeg proizvoda.

Važna bezbjednosna uputstva

- Pročitajte ova uputstva.
- Čuvajte ova uputstva.
- Pazite na sva upozorenja.
- Pratite sva uputstva.
- Ne koristite ovaj aparat blizu vode.
- Čistite ga samo suvom krpom.
- Nemojte zatvarati otvore za ventilaciju. Instalirajte u skladu sa uputstvima proizvođača.
- Nemojte uređaj postavljati blizu izvora toplote kao što su radijatori, grijalice, peći ili drugi aparati (uključujući pojačavače) koji proizvode toplotu.
- Nemojte podcjenjivati sigurnosnu svrhu polarizovanog ili uzemljenog utikača. Polarizovani utikač ima dva kraka gdje je jedan širi od drugoga. Uzemljeni utikač ima dva kraka i treći za uzemljenje. Široki krak ili treći krak su postavljeni za vašu sigurnost.

Ako utikač ne odgovara vašoj utičnici, neka vam električar zamijeni utičnicu.

- Zaštite strujni kabl tako da se preko njega neće hodati, niti će on biti uštinut, naročito kod utičnica i na mjestima gdje izlazi iz proizvoda.
- Koristite samo dodatke koje je odredio proizvođač.
- Upotrebljavajte aparat samo s postoljem, stalkom, stativom, držačem ili stolom koje je odredio proizvođač ili prodao uz aparat. Kada koristite postolje, obratite pažnju pri pomjeranju kompleta postolje/aparat da izbjegnute povrede pri prevrtanju.
- Isključite aparat tokom olujnog nevremena ili kada ga ne koristite duže vrijeme.
- Obratite se kvalifikovanom servisnom osoblju za bilo koje servisiranje uređaja. Servisiranje je potrebno kada je proizvod oštećen na bilo koji način, na primjer, kada su strujni kabl ili utikač oštećeni, kada je prosuta tečnost preko uređaja ili su neki prijedmeti pali na uređaj ili je proizvod bio izložen kiši ili vlazi, kada ne radi kako treba ili vam je pao.
- Upotreba baterije OPREZ - Da spriječite curenje baterije koje može izazvati tjelesne povrede, oštećenja imovine ili oštećenje aparata:



- Baterije instalirajte sa propisno postavljenim polaritetom (+) i (-), kako je označeno na uređaju.
- Nemojte miješati baterije (stare i nove ili ugljenične i alkalne i slično).
- Uklonite bateriju kada aparat ne koristite duže vrijeme.
- Ne smijete izlagati bateriju prevelikoj toploti kao što je sunčeva svjetlost, vatra ili slično.
- Proizvod/daljinski upravljač može sadržati dugmaste/pločaste baterije, koje mogu biti progutane. Uvijek držite baterije daleko od dohvata djece! Ako budu progutane, baterije mogu izazvati ozbiljne povrede ili smrt. Može doći do ozbiljnih unutrašnjih opekotina u roku od dva sata nakon gutanja.
- Ako posumnjate da je baterija progutana ili se drugačije naša u bilo kojem dijelu tijela, odmah zatražite medicinsku pomoć.

- Kada mijenjate baterije, uvijek držite i nove i stare baterije daleko od dohvata djece. Pošto zamijenite baterije, vodite računa da je odjeljak za baterije potpuno zatvoren.
- Ako odjeljak za baterije ne može biti potpuno zatvoren, prestanite koristiti proizvod. Držite ga van dohvata djece i kontaktirajte proizvođača.
- Aparat ne smije biti izložen kapanju ili prskanju vode.
- Ne stavljajte nikakav izvor opasnosti na aparat (npr. predmeti ispunjeni tečnošću, zapaljene svijeće).
- Ovaj aparat može sadržavati olovo i živu. Odlaganje vršite u skladu sa lokalnim, državnim ili federalnim zakonima. Za informacije o odlaganju i recikliranju, kontaktirajte lokalne nadležne organe. Za dodatnu pomoć oko mogućnosti reciklaže, kontaktirajte www.mygreenelectronics.com ili www.eiae.org ili www.recycle.philips.com.
- Tamo gdje je uređaj isključen putem utikača, uređaj će ostati spreman za rad.
- Ne postavljajte ovaj uređaj na namještaj koji mogu pomjerati deca i odrasli nalijeganjem, povlačenjem, stajanjem ili penjanjem na isti. Pad uređaja može prouzrokovati ozbiljnu povrijeđu ili čak smrt.
- Ovaj uređaj ne treba postavljati na izradene instalacije kao što su police za knjige ili postolje osim ako ima pravilnu ventilaciju. Pobrinite se da oko uređaja ostavite prostora od 7,8 inča (20 cm) ili više.

Simbol opreme Klase II



Ovaj simbol označava da uređaj ima dupli izolacioni sistem.

Upoznajte ove bezbjednosne simbole

Ova „munja“ označava da neizolirani materijal unutar aparata može uzrokovati strujni udar. Zbog sigurnosti svih ukućana, nemojte skidati oklop aparata.

„Uzvičnik“ skreće pažnju na funkcije za koje biste trebali pažljivo pročitati priloženu dokumentaciju kako biste spriječili probleme sa radom i održavanjem.

UPOZORENJE: Kako bi se smanjio rizik od požara ili strujnog udara, ovaj uređaj ne smije biti izložen kiši ili vlazi, a predmeti napunjeni tečnošću, poput vaza, ne bi se trebali postavljati na ovaj uređaj.



OPREZ: Za spriječavanje strujnog udara, pravilno i potpuno umetnite utikač u utičnicu.



Starajte se o svom proizvodu

Za čišćenje proizvoda koristite samo krpe od mikrofibera.

Starajte se o okruženju

Odložite na otpad stari proizvod i baterije



Ovaj proizvod je konstruisan i proizveden od materijala visokog kvaliteta i komponenti koje se mogu reciklirati i ponovno koristiti.



Ovaj simbol na proizvodu znači da je proizvod uskladen s Evropskom direktivom 2012/19/EU.



Ovaj simbol na proizvodu znači da proizvod sadrži baterije uskladene s Evropskom uredbom (EU) 2023/1542, koje se ne mogu odlagati na otpad sa uobičajenim kućnim otpadom. Informišite se o loklanom sistemu odvojenog sabiranja električnih i elektronskih proizvoda i baterija. Poštujte lokalna pravila i nikad nemojte odlagati ovaj proizvod i baterije sa uobičajenim kućnim otpadom. Ispravno odlaganje starih proizvoda i baterija pomaže spriječavanje negativnih posljedica na okruženje i ljudsko zdravlje.

Uklanjanje zamjenjivih baterija

Da biste uklonili zamjenjive baterije, pogledajte odjeljak za instaliranje baterija.

Uskladenost

Ovaj proizvod je uskladen sa zahtjevima Evropske komisije u pogledu radio-interferencije. Ovim TP Vision Europe B.V. izjavljuje da je ovaj proizvod u skladu sa osnovnim zahtjevima i drugim relevantnim odredbama Direktive 2014/53/EU. Deklaraciju o uskladenosti možete naći na www.philips.com/support.

Šta je u kutiji

Provjerite i prepoznajte stavke u pakovanju:

Soundbar zvučnik	x1
Daljinski upravljač	x1
Adapter naizmjenične struje (za soundbar zvučnik)	x1
Komplet za postavljanje na zid (Zidni nosači x2, vijci x6, tiple x2)	x1
Skraćeni priručnik/garantni list/bezbjednosni list	x1
AAA baterije	x2



2 Vaš soundbar zvučnik

Čestitamo vam kupovinu i želimo vam dobrodošlicu u Philips! Da biste u potpunosti uživali u prednostima podrške koju Philips nudi, registrujte svoj proizvod na www.philips.com/support.

Glavni uređaj

Ovaj dio je pregled glavnoga uređaja.

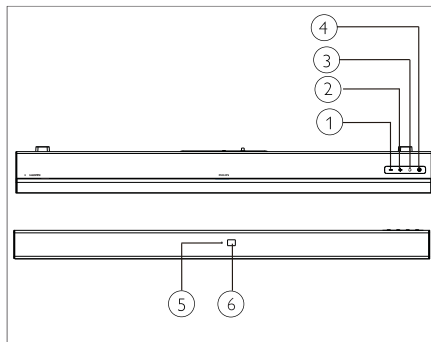

- ① **- (Jačinu zvuka)**
Smanjite zvuk.
- ② **+ (Jačinu zvuka)**
Pojačajte zvuk.
- ③ **[IZVOR]**
Izbor ulaznog signala za vaš soundbar zvučnik.
- ④ **[Power Icon]**
Uključite soundbar zvučnik ili ga stavite u režim mirovanja.
- ⑤ **Raznobojna LED lampica:**
Izvor/Mirovanje
- ⑥ **Senzor daljinskog**

Daljinski upravljač

Ovaj odjeljak sadrži pregled daljinskog upravljača.

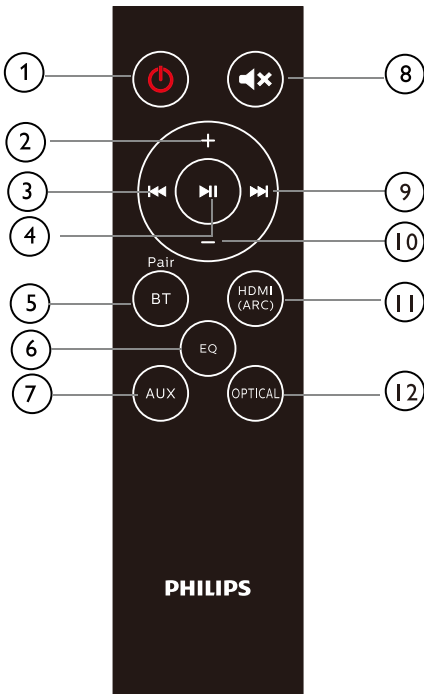

- ① **⏻ (Mirovanje-Uključeno)**
 - Uključite soundbar zvučnik ili ga stavite u režim mirovanja.
- ② **+ (Jačinu zvuka)**
 - Pojačajte zvuk.
- ③ **⏮**
 - Prijedite na prethodnu pjesmu u režimu Bluetooth.
- ④ **⏸**
 - Započnite, pauzirajte ili nastavite reprodukciju u režimu Bluetooth.
- ⑤ **BT/PAIR (Bluetooth/Uparivanje)**
 - Pritisnite da se prebacite na režim Bluetooth.
 - Pritisnite i držite da isključite trenutno povezani Bluetooth uređaj i započnete novo uparivanje.
- ⑥ **EQ (Ekvilajzer)**
 - Birajte između 4 režima ekvilajzera: Movie, Music, Stadium i News (Film, Muzika, Stadion i Vijesti).
- ⑦ **AUX**
 - Prebacite audio izvor na AUX vezu.
- ⑧ **🔇**
 - Isključivanje ili vraćanje zvuka.
- ⑨ **⏭**
 - Prijedite na sljedeću pjesmu u režimu Bluetooth.
- ⑩ **- (Jačinu zvuka)**
 - Smanjite zvuk.
- ⑪ **HDMI (ARC)**
 - Prebacite audio izvor na HDMI (ARC) vezu.
- ⑫ **OPTICAL (Optički)**
 - Prebacite audio izvor na optičku vezu.

Konektori

Ovaj odjeljak sadrži i priegled dostupnih konektora na soundbar zvučniku.

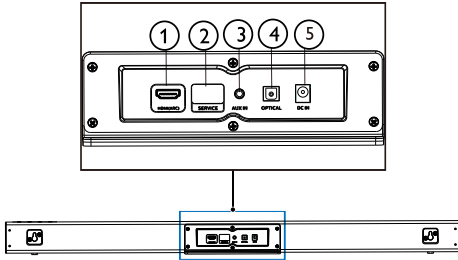

- ① **HDMI (ARC)**
Povežite na HDMI ulaz na TV-u.
- ② **SERVICE (Za nadogradnju)**
Za ažuriranje softvera.
- ③ **AUX IN (AUX ulaz)**
Audio ulaz, na primjer, MP3 uređaj (3,5 mm priključak).
- ④ **OPTICAL (Optički)**
Povezuje optički audio izlaz na televizoru ili digitalnom uređaju.
- ⑤ **DC IN (DC ulaz)**
Uključite soundbar zvučnik u struju.

3 Povezivanje

Ovaj vam odjeljak pomaže da povežete svoj soundbar zvučnik na TV i druge uređaje. Za informacije o osnovnim povezivanjima soundbar zvučnika i dodatka, pogledajte skraćeni priručnik.

Napomena

- Za identifikaciju naponske mreže, pogledajte pločicu na zadnjem ili donjem dijelu proizvoda.
- Prije bilo kakvog povezivanja ili mijenjanja povezivanja, vodite računa da svi uređaji budu isključeni iz utičnica u zidu.

Postavljanje

Postavite svoj soundbar zvučnik kao što je prikazano.

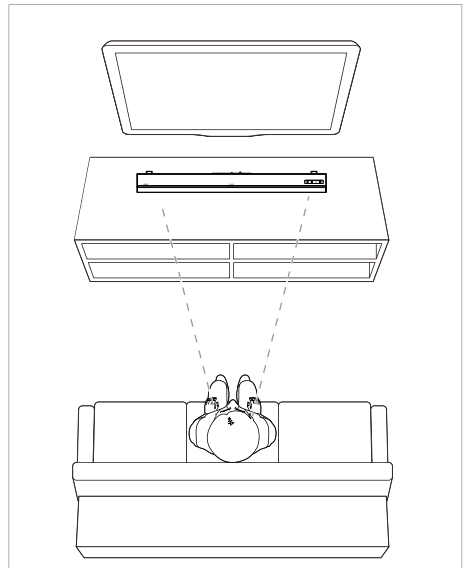

Povežite soundbar zvučnik

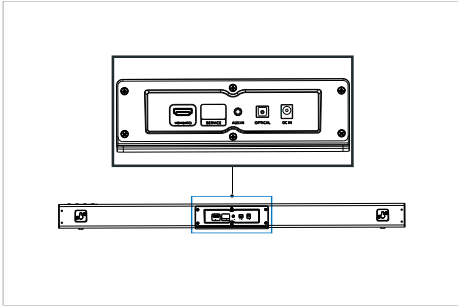

Povežite zvuk sa TV-a i drugih uređaja

Opcija 1: Povežite zvuk putem digitalnog optičkog kabela

Najbolji kvalitet zvuka

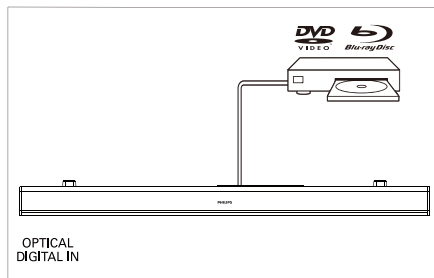
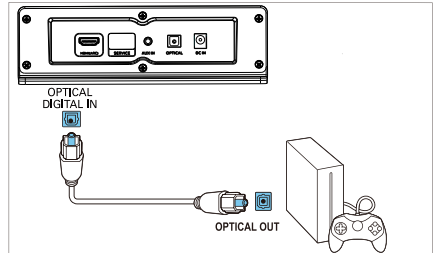
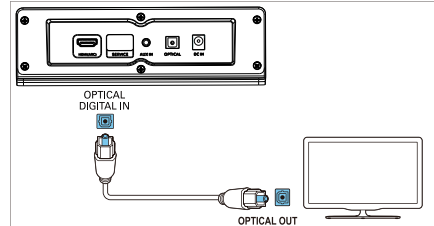

Pomoću optičkog kabela, povežite **OPTICAL** konektor na soundbar zvučniku sa **OPTICAL OUT** konektorom na televizoru ili drugom uređaju.

- Digitalni optički konektor može biti označen i kao **SPDIF** ili **SPDIF OUT**.

NAPOMENA: Audio izlaz televizora mora biti postavljen na PCM.

Opcija 2: Povežite zvuk putem 3,5 mm stereo audio kabela

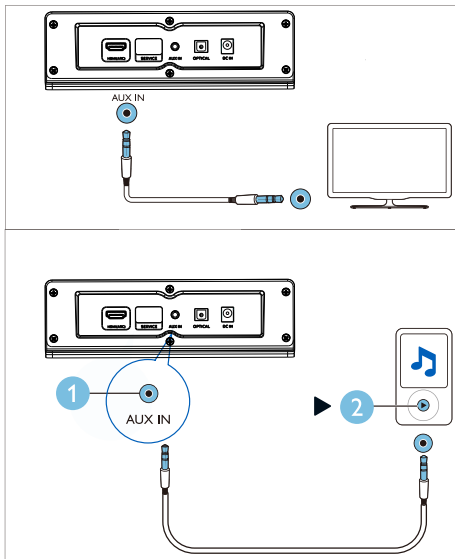

Koristeći 3,5 mm stereo audio kabl povežite **AUX IN** konektor na soundbar zvučniku sa **AUX** konektorom na televizoru ili drugom uređaju.

Opcija 3: Spajanje na HDMI (ARC) utičnicu

Vaš soundbar zvučnik podržava HDMI sa funkcijom povratnog zvuka (ARC). Ako je vaš televizor uskladen s HDMI ARC-om, možete čuti zvuk televizora putem soundbar zvučnika koristeći jedan HDMI kabl.

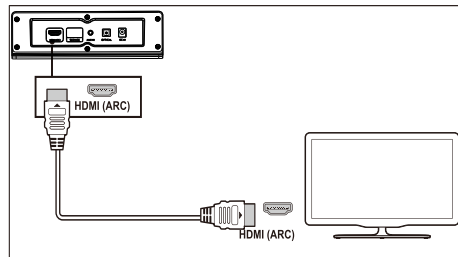

- 1 Pomoću HDMI kabela visokog protoka, povežite **HDMI (ARC)** konektor na soundbar zvučniku na **HDMI ARC** konektor na televizoru.
 - **HDMI ARC** konektor na TV-u je možda označen drugačije. Za detalje, pogledajte priručnik za korisnike televizora.
- 2 Na televizoru uključite HDMI-CEC operacije. Za detalje, pogledajte priručnik za korisnike televizora.
NAPOMENA: Audio izlaz televizora mora biti postavljen na PCM.

4 Upotreba soundbara

Ovaj vam odijeljak pomaže kako da koristite soundbar da reprodukujete audio signal sa povezanih uređaja.

Prije no što počnete

- Povežite potrebne priključke opisane u brzom vodiču ili korisničkom priručniku.
- Prebacite soundbar zvučnik na željeni izvor drugog uređaja.

Uključivanje/Isključivanje



Povežite soundbar zvučnik na napajanje, crvena lampica režima mirovanja se pali.

Pritisnite  za uključivanje soundbar zvučnika. Lampica soundbar zvučnika svijetli bijelo, a potom prikazuje status zadnjeg odabranog izvora. Pritisnite ponovo da prebacite zvučnik u režim mirovanja.



- Mirovanje: Lampica svijetli crveno.

Kontrola jačine zvuka

Pritisnite +/- (**Jačina zvuka**) da povećate ili smanjite nivo zvuka.

- Za isključivanje zvuka, pritisnite  na daljinskom upravljaču.
- Za vraćanje zvuka, pritisnite  ponovo ili pritisnite dugme +/- (**Jačinu zvuka**).





Status lampice

-  Pojačaj/smanji/isključi zvuk: Svijetluca crveno.
-  Maksimalna/Minimalna jačina zvuka: Svijetli crveno tri sekunde.
- Kada pritisnete + (**Jačinu zvuka**) za pojačavanje zvuka, lampica soundbar zvučnika će svijetlucati crveno, a jačina zvuka će se vratiti u normalno stanje. Lampica soundbar zvučnika će svijetliti crveno tri sekunde kada jačina zvuka dostigne maksimum.

- Kada pritisnete - (**Jačinu zvuka**) za pojačavanje zvuka, lampica soundbar zvučnika će svijetlucati crveno, a jačina zvuka će se vratiti u normalno stanje. Lampica soundbar zvučnika će svijetliti crveno tri sekunde kada jačina zvuka dostigne minimum.





Izbor izvora

Pritisnite uzastopno  na soundbar zvučniku ili odgovarajuću dugmad (**BT/PAIR, AUX, HDMI (ARC), OPTICAL**) na daljinskom upravljaču za biranje različitih izvora.

-  AUX IN: Puna zelena
-  Bluetooth uparivanje: Treperavo plavo
-  Bluetooth povezan: Puno plavo
-  OPTICAL: Puna žuta
-  HDMI (ARC): Svijetli ljubičasto

Podešavanja ekvilajzera

Pritisnite **EQ** na daljinskom upravljaču za izbor režima Music, Movie, News ili Stadium.

-  Music: Lampica soundbar zvučnika svijetluca bijelo 3 sekunde.
-  Movie: Lampica soundbar zvučnika svijetluca zeleno 3 sekunde.
-  News: Lampica soundbar zvučnika svijetluca crveno 3 sekunde.
-  Stadium: Lampica soundbar zvučnika svijetluca cyan 3 sekunde.

AUX audio izvor

Možete reprodukovati audio sa vanjskih uređaja (smart telefona, tableta, itd.) korištenjem 3,5 mm audio kabla.

- 1 Povežite eksterni uređaj na vaš soundbar zvučnik pomoću 3,5 mm stereo audio kabla (nije uključen). Pogledajte stranicu 8 za korake AUX veze.
- 2 Pritisnite dugme **AUX** na daljinskom upravljaču.
 - Lampica soundbar zvučnika svijetli zeleno.
- 3 Puštajte audio na eksternom uređaju (pogledajte korisnički priručnik).

Optički audio izvor

Možete puštati audio sa televizora putem optičkog kabla.

- 1 Povežite televizor na soundbar zvučnik pomoću optičkog kabla (nije uključen). Pogledajte stranicu 7 za korake OPTICAL veze.
 - 2 Pritisnite dugme **OPTICAL** na daljinskom upravljaču.
 - Lampica soundbar zvučnika svijetli žuto.
- Napomena: Audio izlaz televizora mora biti postavljen na signal PCM.

HDMI (ARC) audio izvor

ARC (audio povratni kanal) se koristi kao digitalni audio izlaz za LED televizore kako bi se dobio optimalan sinhronizovan kvalitet zvuka.

- 1 Povežite televizor na soundbar zvučnik pomoću HDMI kabla (nije uključen). Pogledajte stranicu 8 za korake HDMI (ARC) veze.
 - 2 Pritisnite dugme **HDMI (ARC)** na daljinskom upravljaču.
 - Lampica soundbar zvučnika svijetli ljubičasto.
- Napomena: Audio izlaz televizora mora biti postavljen na PCM signal i uključen ARC (pogledajte uputstvo za upotrebu televizora).

Reprodukcija zvuka putem Bluetooth-a

Povežite soundbar zvučnik sa Bluetooth uređajem (kao što su iPad, iPhone, iPod touch, Android telefon ili laptop) putem Bluetooth-a. i onda možete slušati audio datoteke sa tog uređaja na soundbar zvučnicima.

Šta je potrebno

- Bluetooth uređaj koji podržava Bluetooth profile A2DP AVRCP i Bluetooth verziju 4.2 ili veću.
- Radni opseg između soundbar zvučnika i Bluetooth uređaja je približno 4 metara (13 stopa).

- 1 Pritisnite dugme **BT/Pair** na daljinskom upravljaču da prebacite soundbar zvučnik da odabere Bluetooth režim.
 - ↳ Lampica soundbar zvučnika svijetluca plavo.
- 2 Na Bluetooth uređaju uključite Bluetooth, potražite i odaberite **Philips TAB5105 / TAB5108** da biste započeli povezivanje (pogledajte u priručniku za korisnike Bluetooth uređaja kako se na tom uređaju uključuje Bluetooth).
 - ↳ Tokom povezivanja lampica soundbar zvučnika svijetluca plavo.
- 3 Sačekajte dok lampica zvučnika ne bude svijetlila plavo i začujete zvuk koji označava uspješnu vezu. Ako je povezivanje neuspješno, lampica će stalno svijetlucati.
- 4 Odaberite i reprodukujte audio zapise ili muziku preko vašeg Bluetooth uređaja.
 - Tokom puštanja, ako imate poziv, muzika se pauzira.
 - Ako Bluetooth uređaj podržava AVRCP profil, onda možete pritisnuti **◀◀/▶▶** na daljinskom upravljaču, da preskočite numeru ili pritisnuti **▶||** da pauzirate i nastavite reprodukovanje.

5 Za napuštanje režima Bluetooth, prebacite uređaj na drugi izvor.

- Kada se vratite na režim Bluetooth, veza ostaje aktivna.

Isključite vezu trenutnog uređaja:

- Ako želite da povežete soundbar zvučnik sa drugim Bluetooth uređajem, pritisnite i zadržite **BT/PAIR** na daljinskom upravljaču da prekinete trenutno uspostavljenu vezu sa Bluetooth uređajem.

Status lampice

 Čekanje na vezu: Treperavo plavo

 Povezano: Puno plavo

 Nepovezano: Treperavo plavo

Napomena

- Strimovanje muzike može biti prekinuto uslijed prepreka između uređaja i soundbar zvučnika, kao što su to zidovi, metalna kućišta koja prekrivaju uređaj ili drugi obližnji uređaji koji rade na istoj frekvenciji.

Automatski režim mirovanja

Ovaj proizvod automatski se prebacuje u režim mirovanja nakon 15 minuta neaktivnosti ili ako nema zvuka sa povezanog uređaja.

Primjenite fabrička podešavanja

Možete resetovati svoj soundbar zvučnik na zadata podešavanja.

- U režimu AUX, dugi pritisak na  na daljinskom u trajanju od 5 sekund.
↳ Fabrička podešavanja su vraćena.

5 Postavljanje na zid

Napomena

- Nepropisno postavljanje na zid može dovesti do nezgoda, povreda ili oštećenja. Ako imate nekih pitanja, kontaktirajte Centar za brigu o potrošačima.
- Prije postavljanja na zid provjerite može li zid nositi težinu soundbar zvučnika.

Dužina/prečnik zavrtnja.

U zavisnosti od vrste zida na koji postavljate soundbar zvučnik, pobrinite se da koristite vijke odgovarajuće dužine i promjera.

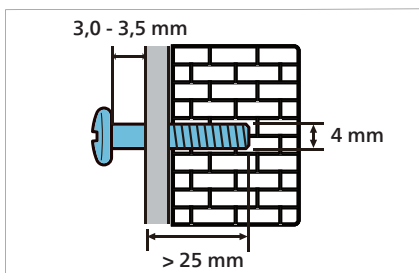

Pogledajte ilustraciju u brzom vodiču kako postaviti soundbar zvučnik na zid.

- 1) Probušite dvije rupe na zidu.
- 2) Osigurajte tiplove i zavrtnje u rupama.
- 3) Okačite soundbar na zavrtnje.

6 Specifikacije proizvoda

Napomena

- Specifikacije i konstrukcija su podložne promjenama bez obavještenja.

Pojačalo

- RMS ukupna izlazna snaga: 30 W RMS (+/- 0,5 dB, 10 % THD)
- Frekventni opseg: 50 Hz - 15 kHz / ± 3 dB
- Odnos signala i buke: > 65 dB (CCIR) / (A-nivo)
- Totalno harmonijsko izobličenje zvuka: < 1%
- Ulazna osjetljivost:
 - LINE IN: 500 mV +/- 50 mV

Bluetooth

- Bluetooth profili: A2DP, AVRCP
- Bluetooth verzija: 4.2
- Frekventni kanal/Izlazna snaga: 2402 - 2480 MHz / ≤ 20 dBm

Glavni uređaj

Soundbar zvučnik

- Naponska mreža: 100 - 240 V~, 50/60 Hz
- Potrošnje energije tokom rada: 15 V/1,6 A
- Potrošnja energije u režimu mirovanja: $\leq 0,5$ W
- Dimenzije (Š x V x D): 900 x 65,5 x 91 mm
- Težina: 1,53 kg
- Zvučnik: 2 x širokopojasni (52 mm / 2", 4 ohm)

Baterije za daljinski upravljač

- 2 x AAA-R03-1,5 V

7 Rešavanje problema



Upozorenje

- Rizik od strujnoga udara! Nikad ne uklanjajte kućište proizvoda.

Da biste zadržali garanciju na uređaj, nikada ga nemojte sami popravljati.

Ako imate problema prilikom korištenja ovog proizvoda, prvo provjerite dolje navedene stavke prije no što zatražite servisne usluge.

Ako i dalje imate problema, zatražite podršku na www.philips.com/support.

Glavni uređaj

Dugmad na soundbar zvučniku ne rade.

- Isključite soundbar zvučnik iz struje na nekoliko minuta, pa pokušajte ponovo.

Zvuk

Nema zvuka iz soundbar zvučnika.

- Povežite audio kabl iz vašeg soundbara sa TV-om ili drugim uređajima.
- Resetujte soundbar zvučnik na fabrička podešavanja.
- Na daljinskom upravljaču odaberite ispravan audio ulaz.
- Provjerite je li isključen zvuk soundbara

Izobličen zvuk ili eho.

- Ako puštate audio sa TV-a preko soundbar zvučnika; isključite zvuk na televizoru.

Bluetooth

Uređaj se ne može povezati sa soundbarom.

- Uređaj ne podržava kompatibilne profile potrebne za soundbar.
- Niste omogućili Bluetooth funkciju uređaja. Pogledajte korisnički priručnik uređaja kako da omogućite funkciju.
- Uređaj nije pravilno povezan. Povežite uređaj pravilno (pogledajte „Reprodukcija zvuka putem Bluetooth-a“ na strani 10).
- Soundbar zvučnik je već povezan s drugim Bluetooth uređajem. Prekinite postojeću vezu i pokušajte ponovo.

Kvalitet audio reprodukcije sa povezanog Bluetooth uređaja je loš.

- Prijem Bluetooth signala je loš. Približite uređaj soundbaru ili uklonite prepreke između uređaja i soundbara.

Povezani Bluetooth uređaj stalno se povezuje i prekida.

- Prijem Bluetooth signala je loš. Približite uređaj soundbaru ili uklonite prepreke između uređaja i soundbara.
- Isključite Wi-Fi funkciju na Bluetooth uređaju za izbjegavanje smetnji.
- Za neki Bluetooth, Bluetooth veza može se automatski deaktivirati radi uštede energije. Ovo ne ukazuje na bilo kakav kvar zvučnika.



Specifikacije su podložne promjeni bez prethodno obaviještenja. Molimo posjetite www.Philips.com/support za najnovija ažuriranja i dokumentaciju. Philips, Philips amblem su registrovani zaštitni znaci Koninklijke Philips N.V. i korišteni su pod licencom. Ovaj proizvod je napravljen i prodaje se pod odgovornošću MMD Hong Kong Holding Limited ili jednog od njegovih saradnika, a MMD Hong Kong Holding Limited je garant u pogledu ovoga proizvoda.

