

Register your product and get support at
www.philips.com/welcome

PD7022
PD7022B



EN User manual 3

FR Mode d'emploi 89

DA Brugervejledning 23

IT Manuale utente 111

DE Benutzerhandbuch 45

NL Gebruiksaanwijzing 133

ES Manual del usuario 67

SV Användarhandbok 155

PHILIPS

Indholdsfortegnelse

1	Vigtigt	24
	Vigtige sikkerhedsinstruktioner	24
	Meddelelse	26
<hr/>		
2	Din bærbare DVD-afspiller	29
	Introduktion	29
	Hvad er der i kassen	29
	Oversigt over hovedenheden	30
	Oversigt over skærm nummer to	32
<hr/>		
3	Kom i gang	33
	Forberedelse	33
	Tilslutning af den ekstra skærm	34
	Tilslut strømmen	35
<hr/>		
4	Brug af din afspiller	36
	Tænd	36
	Vælg OSD-sprog	36
	Afspille disk	36
	Afspilningstilstande	37
<hr/>		
5	Justering af indstillinger	38
	Opsætning af hovedenheden	38
	Indstilling af den ekstra skærm	39
<hr/>		
6	Flere funktioner på din afspiller	40
	Tilslut andet udstyr	40
	Strømtilslutning fra en kilde i huset	41
<hr/>		
7	Produktinformation	42
<hr/>		
8	Fejlfinding	43

1 Vigtigt

Vigtige sikkerhedsinstruktioner

- ① Læs disse instruktioner.
- ② Opbevar disse instruktioner.
- ③ Respekter alle advarsler.
- ④ Følg alle instruktioner.
- ⑤ Benyt ikke dette apparat i nærheden af vand.
- ⑥ Rengør kun produktet med en tør klud.
- ⑦ Installer ikke apparatet i nærheden af varmekilder som f.eks. radiatorer, varmeapparater, ovne eller andre apparater (inkl. forstærkere), der producerer varme.
- ⑧ Sørg for, at netledningen ikke trædes på, navnlig ved stikkene og stikforbindelserne samt det sted, hvor ledningen føres ud af apparatet.
- ⑨ Brug kun tilbehør og ekstraudstyr, der er godkendt af producenten.
- ⑩ Fjern apparatet fra stikkontakten under tordenvejr, eller hvis det ikke skal bruges gennem længere tid.
- ⑪ Al servicering skal udføres af kvalificeret personale. Apparatet skal serviceres, hvis det er blevet beskadiget, f.eks. hvis netledningen beskadiges, der er blevet spildt væske på apparatet, der er kommet fremmedlegemer ind i apparatet, apparatet er blevet udsat for regn eller fugt, eller hvis apparatet ikke fungerer normalt eller er blevet tabt.
- ⑫ Apparatet må ikke udsættes for dryp eller sprøjt.
- ⑬ Placer aldrig farlige genstande på apparatet (f.eks. væskefyldte genstande eller tændte lys).
- ⑭ Hvis netstikket MAINS eller et apparatstik bruges til at afbryde enheden, skal disse kunne betjenes nemt.



Advarsel

- Kabinettet bør aldrig tages af apparatet.
- Forsøg aldrig at smøre nogen del på apparatet.
- Placer aldrig dette apparat på andet elektrisk udstyr.
- Udsæt ikke apparatet for direkte sollys, åben ild eller varmekilder.
- Se aldrig på laserstrålen inde i dette apparat.
- Sørg for, at du altid kan komme til ledningen, stikkontakten eller adapteren, så du kan afbryde strømmen til apparatet.

Høresikkerhed

Lyt ved moderat lydstyrke.

- Brug af hovedtelefoner ved høj lydstyrke kan give høreskader. Dette produkt kan frembringe lyd med så høje decibelværdier, at det kan forårsage høreskader for en normalt hørende person, også selv om det kun foregår i mindre end et minut. De høje decibelværdier har til formål at imødekomme de personer, der allerede lider af nedsat hørelse.
- Lyd kan snyde. Efter et stykke tid vil dine ører vænne sig til høj lyd og tilpasse sig en mere kraftig lydstyrke. Så det, der efter længere tids lytning forekommer normalt, kan faktisk være meget højt og skadeligt for hørelsen. For at sikre dig imod dette skal du indstille lydstyrken på et sikkert niveau, før din hørelse vænner sig til niveauet, og undlade at skrue op.

Sådan indstilles lydstyrken til et fornuftigt niveau:

- Indstil lydstyrken til et lavt niveau.
- Øg langsomt lydstyrken, indtil du kan høre lyden klart og behageligt uden forvrængning.

Undlad at lytte i for lange perioder ad gangen:

- For lang tids udsættelse for lydpåvirkning, selv ved et fornuftigt niveau, kan også forårsage hørenedsættelse.
- Sørg for, at du anvender apparatet med måde, og hold passende pauser.

Overhold følgende retningslinjer, når du anvender dine hovedtelefoner.

- Lyt ved en fornuftig lydstyrke i kortere tidsrum.
- Vær omhyggelig med ikke at justere på lydstyrken undervejs, efterhånden som din hørelse tilpasser sig lydniveauet.

- Undlad at skrue så højt op for lyden, at du ikke kan høre, hvad der foregår omkring dig.
- Du bør være ekstra forsigtig eller slukke midlertidigt i potentielt farlige situationer. Brug ikke hovedtelefoner under kørsel af et motoriseret køretøj, på cykel, på skateboard etc. Det kan skabe en farlig trafiksituation, og mange steder er det ulovligt.



Advarsel

- Benyttes betjening og indstillinger på anden måde end anvist i denne brugsvejledning, er der risiko for, at du udsætter dig for farlig bestråling og andre risici.

Meddelelse

Enhver ændring af dette apparat, som ikke er godkendt af Philips Consumer Lifestyle, kan annullere brugerens ret til at betjene dette udstyr.



Dette produkt overholder EU's krav om radiointerferens.

Miljøoplysninger

Al unødvendig emballage er udeladt. Emballagen er forenklet og består af tre materialer: Pap (kasse), polystyrenskum (buffer) og polyethylen (poser, beskyttende skumfolie).

Systemet består af materiale, der kan genbruges, hvis det adskilles af et specialfirma. Overhold de lokale regler angående udsmidning af emballage, opbrugte batterier og gammelt udstyr.

Genanvendelse



Dit produkt er udviklet og fremstillet i materialer og komponenter af høj kvalitet, som kan genbruges.

Når et produkt bærer et affaldsspandssymbol med et kryds på, betyder det, at produktet er underlagt det europæiske direktiv 2002/96/EC:



Bortskaf aldrig produktet sammen med andet husholdningsaffald. Sørg for at kende de lokale regler om separat indsamling af elektriske og elektroniske produkter. Korrekt bortskaffelse af udtjente produkter er med til at forhindre negativ påvirkning af miljøet og menneskers helbred.



Uautoriseret kopiering af kopibeskyttet materiale, herunder computerprogrammer, filer, udsendelser og lydindspilninger, kan være i strid med reglerne om ophavsret og med lovgivningen. Dette udstyr bør ikke bruges til sådanne formål.

Optagelse og afspilning af materiale kan være betinget af samtykke. Se Copyright Act 1956 og The Performer's Protection Acts 1958 to 1972. Dette produkt indeholder teknologi med copyright-beskyttelse, som er beskyttet af visse amerikanske patenter og anden immateriel ejendom tilhørende Macrovision Corporation og andre rettighedsejere. Brug af teknologi med copyright-beskyttelse skal godkendes af Macrovision Corporation, og er kun beregnet til privat brug og anden visning for et begrænset publikum, medmindre det er godkendt af Macrovision Corporation. Ombygning og demontering er forbudt.



“DivX, DivX” Certified og tilhørende logoer er varemærker, der tilhører DivX, Inc., og benyttes her på licens.



Fremstillet under licens fra Dolby Laboratories.

“Dolby” og dobbelt-D-symbolet er varemærker tilhørende Dolby Laboratories.

Dette apparat bærer denne etiket:

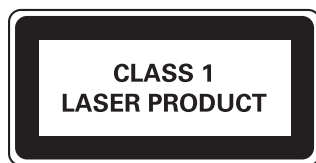

Advarsel: Usynlig laserstråling ved åbning når sikkerhedsafbrydere er ude af funktion. Undgå utsættelse for stråling.

Bemærk: Netafbryderen er sekundært indkoblet og afbryder ikke strømmen fra nettet. Den indbyggede netdel er derfor tilsluttet til lysnettet så længe netstikket sidder i stikkontakten.

2 Din bærbare DVD-afspiller

Tillykke med dit køb, og velkommen til Philips! Hvis du vil have fuldt udbytte af den support, som Philips tilbyder, kan du registrere dit produkt på www.philips.com/welcome.

Introduktion

Din bærbare DVD-afspiller afspiller digitale videodiske, der overholder den gældende DVD-video-standard. Nu kan du se film i ægte biografkvalitet og stereo eller flerkanalslyd (afhængigt af disken og dine indstillinger for afspilning).

Du kan også vælge lydspor, undertekstsprog eller en anden betragtningsvinkel (igen afhængigt af DVD-disken). Derudover kan du begrænse afspilningen af diske, der ikke er egnet for børn.

Du kan afspille følgende diske på DVD-afspilleren (herunder CD-R, CD-RW, DVD±R og DVD±RW):

- DVD-video
- Video-CD
- Lyd-CD
- MP3-CD
- DivX
- Diske med JPEG-filer

Hvad er der i kassen

Kontroller og identificer indholdet af pakken:

- Hovedenhed x 1
- Skærm nummer to x 1
- Vekselstrømsadapter x 1, ASUC12E-090080 (Philips)
- Biladapter x 1
- AV-kabel x 2
- Fastgørelsesrem x 2
- Brugervejledning x 1
- Lynvejledning x 1

Oversigt over hovedenheden

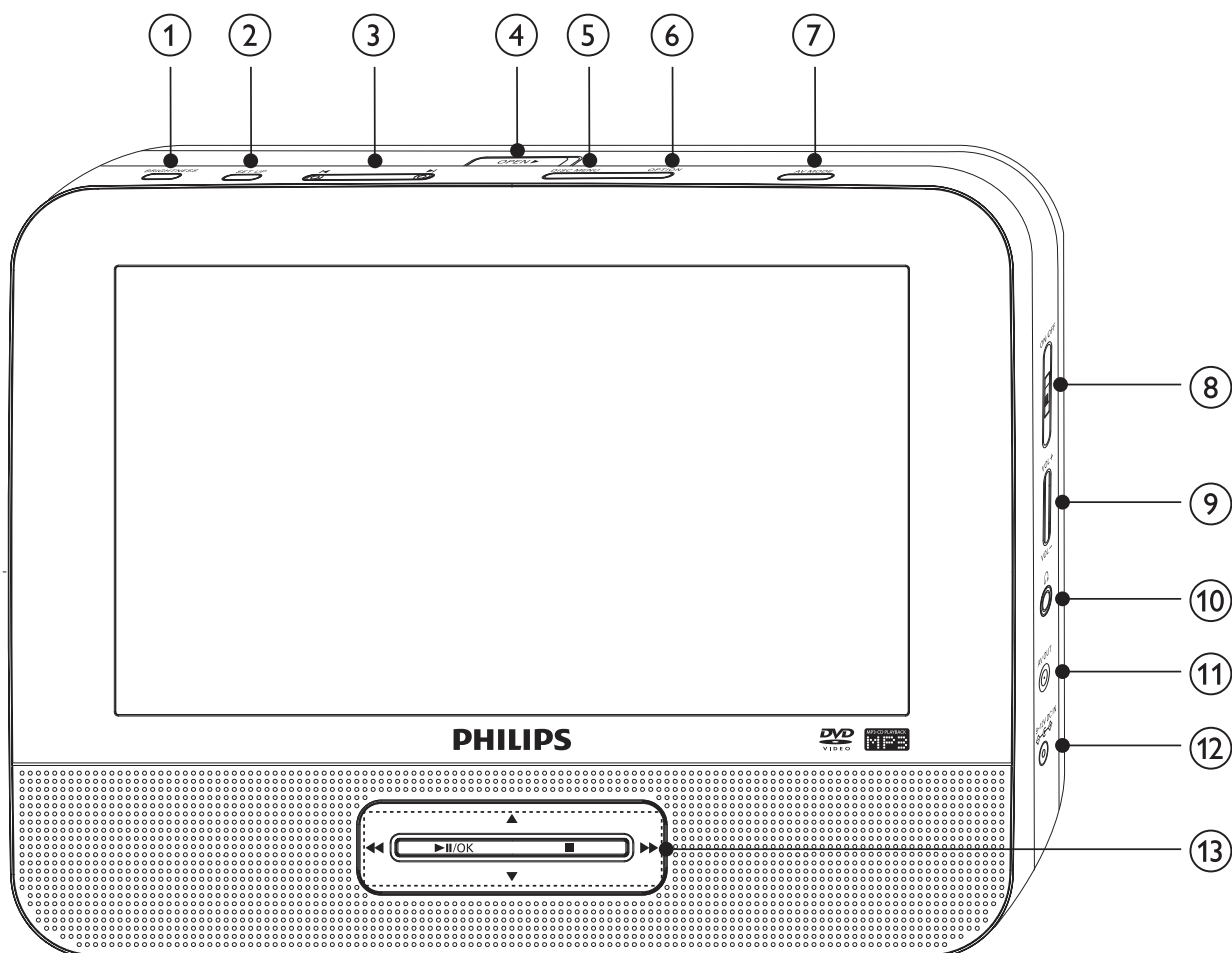

- ① **BRIGHTNESS**
 - Justerer skærmens lysstyrke.
- ② **SETUP**
 - Åbner eller lukker opsætningsmenuen.
- ③ **◀, ▶**
 - Springer til forrige eller næste titel, kapitel eller spor.
- ④ **OPEN ▶**
 - Åbner diskskuffen.
- ⑤ **DISC MENU**
 - Ved DVD, åbner eller lukker diskmenuen.
 - Ved VCD: Tænder eller slukker for PBC-tilstand (Playback Control).
 - Ved VCD version 2.0 eller SVCD med PBC slået til, skiftes tilbage til menuen.

- ⑥ **OPTIONS**
 - Åbner indstillingerne for den aktuelle aktivitet eller det aktuelle valg.
- ⑦ **AV MODE**
 - Skifter mellem PAL- og NTSC-tilstand.
- ⑧ **ON/OFF**
 - Tænder/slukker DVD-afspilleren.
- ⑨ **VOL +/-**
 - Forøger eller formindsker lydstyrken.
- ⑩ 
 - Hovedtelefonstik.
- ⑪ **AV OUT**
 - Lyd-/videoudgangsstik.
- ⑫ **DC IN**
 - Stik til strømforsyning.
- ⑬ **▲, ▼, ◀, ▶**
 - Navigerer gennem menuerne.
- ◀◀, ▶▶**
 - Søger tilbage/fremad ved forskellige hastigheder.
- ▶||/OK**
 - Bekræfter en indtastning eller et valg.
 - Starter, holder pause i eller genoptager afspilningen af disken.
- - Stopper afspilningen af disken.

Oversigt over skærm nummer to

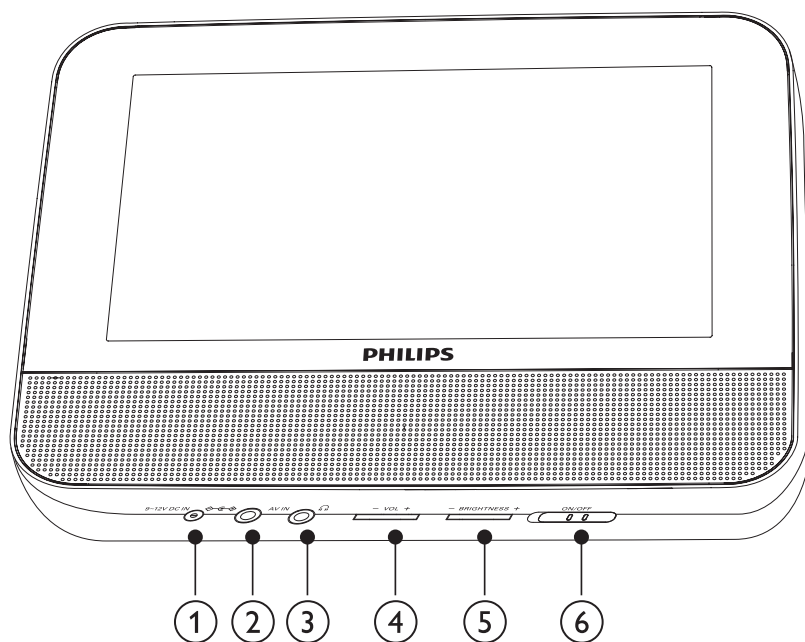

- ① **DC IN**
 - Stik til strømforsyning.
- ② **AV IN**
 - Audio/video-indgangsstik.
- ③ 
 - Hovedtelefonstik.
- ④ **VOL +/-**
 - Øger eller sænker lydstyrken.
- ⑤ **BRIGHTNESS +/-**
 - Justerer skærmens lysstyrke.
- ⑥ **OFF/ON**
 - Slukker/tænder for skærm nummer to.

3 Kom i gang



Advarsel

- Brug kun de knapper, der angivet i denne brugervejledning.
- Følg altid instruktionerne i dette kapitel i den rækkefølge, de står i.

Hvis du kontakter Philips, vil du blive bedt om afspillerens modelnummer og serienummer. Modelnummeret og serienummeret står på undersiden af afspilleren. Skriv numrene her:

Modelnr. _____

Serienr. _____

Forberedelse

Hvis du vil bruge afspilleren i en bil, skal du fastgøre hovedenheden og den ekstra skærm på bagsiden af forsædernes nakkestøtter:

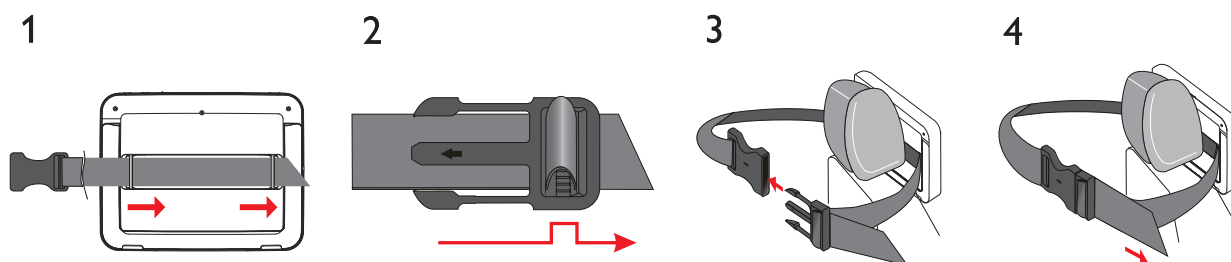

- 1 Træk remmen gennem hullerne på bagsiden af hovedenheden.
- 2 Hold spændet med pilen mod dig, og sæt derefter spændet på remmen.
- 3 Placer hovedenheden på bagsiden af nakkestøtten, og stram derefter spændet.
- 4 Træk i remmen for at fastgøre hovedenheden til nakkestøtten.
 - Hvis du vil fastgøre den ekstra skærm, skal du gentage ovenstående trin.

Tilslutning af den ekstra skærm



Advarsel

- Sluk afspilleren, før du tilslutter den ekstra skærm.

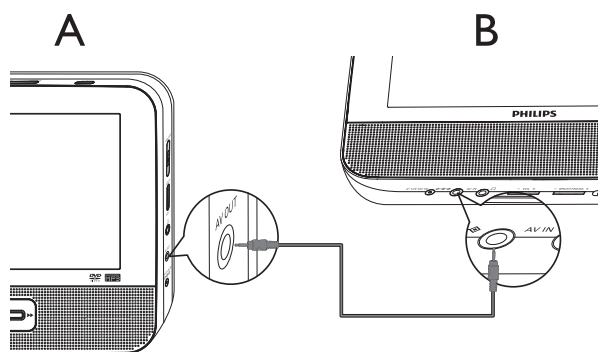

A: hovedenhed; B: ekstra skærm

- 1 Slut det medfølgende AV-kabel til:
 - **AV OUT**-stikket på hovedenheden.
 - **AV IN**-stikket på den ekstra skærm.

Tilslut strømmen



Advarsel

- Risiko for produktskade! Kontroller, at forsyningsspændingen svarer til den spænding, der er trykt på undersiden af afspilleren.
- Risiko for elektrisk stød! Tag altid stikket ud af kontakten, når AC-adapteren skal frakobles. Træk aldrig kablet ud.

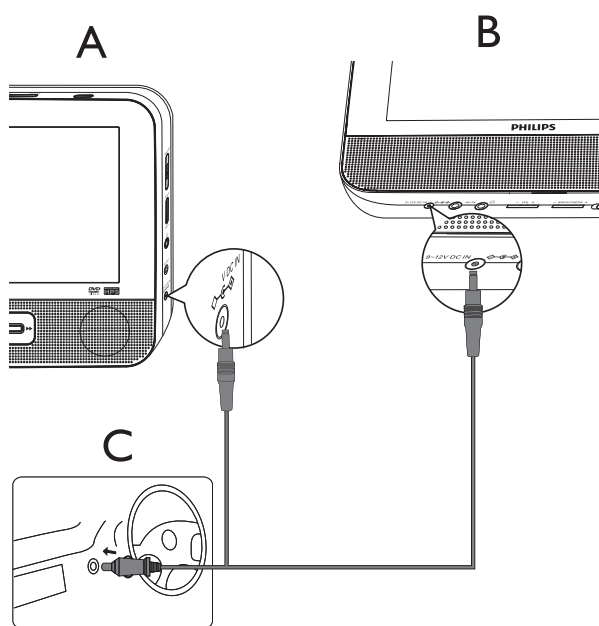

A: hovedenhed; B: ekstra skærm; C: bilens cigarettænder

- 1 Slut den ene ende af AC-strømledningen (den med to stik) til **DC IN**-stikket på hovedenheden.
- 2 Slut den anden ende af AC-strømledningen (den med to stik) til **DC IN**-stikket på den ekstra skærm.
- 3 Slut enden med et stik til bilens cigarettænderstik.

4 Brug af din afspiller

Tænd

- 1 Skub **ON/OFF**-kontakten på hovedenheden til positionen **ON**.
 - Hvis du vil tænde den ekstra skærm, skal du skubbe **OFF/ON**-kontakten på den ekstra skærm til positionen **ON**.
-

Vælg OSD-sprog

Du kan vælge et andet sprog til den tekst, der vises på skærmen.

- 1 Tryk på **SETUP**.
 - ↳ Opsætningsmenuen vises.
 - 2 Vælg **[General] > [Language]**.
 - 3 Tryk på **▶** for at vælge en indstilling.
 - 4 Tryk på **OK** for at bekræfte.
 - 5 Tryk på **SETUP** for at afslutte.
-

Afspille disk

- 1 Tryk på **OPEN ▶** på hovedenheden.
 - 2 Ilæg disken med etiketsiden opad.
 - 3 Tryk ned for at lukke diskrummet.
 - ↳ Afspilning starter automatisk. Hvis ikke, skal du trykke på **▶||/OK**.
- Hvis der vises en menu, skal du vælge et menupunkt og derefter trykke på **▶||/OK** for at begynde afspilning.
 - Tryk på **▶||/OK** for at sætte afspilningen på pause. Tryk igen for at genoptage afspilningen.
 - For at stoppe skal du trykke to gange på **■**.
 - Vælg det forrige/næste punkt ved at trykke på **◀** eller **▶**.
 - Hvis du vil søge i videoen/lydfilen, skal du trykke på **◀◀** eller **▶▶** en eller flere gange.

Afspilningstilstande

- 1 Tryk på **OPTIONS** under afspilning for at vælge nogle afspilningstilstande.
- 2 Følg instruktionerne på skærmen.

5 Justering af indstillinger

Opsætning af hovedenheden

Du kan optimere afspilningen ved at anvende **SETUP** til at finjustere indstillingerne.

- 1 Tryk på **SETUP**.
↳ Opsætningsmenuen vises.
- 2 Brug navigationstasterne til at vælge en indstilling, og tryk på **OK** for at bekræfte.

[General]	
[Language]	Vælg, hvilket sprog der skal vises på skærmen
[PBC settings]	Slå afspilningskontrol til/fra.
[Power save]	Indstil strømbesparende tilstand.
[DivX (VOD)]	Hent DivX-registreringskode.
[DivX subtitles]	Vælg undertekstsprog for DivX.
[Parental(DVD)]	Vælg børnesikring.
[Set password]	Skift eksisterende adgangskode.
[Factory settings]	Gendan fabriksindstillingerne.
[Video]	
[LCD Display]	Indstil skærmformat.
[TV standard]	Indstil videoudgangsformat til TV-system.
[Brightness]	Juster skærmens lysstyrke.
[Contrast]	Juster skærmens kontrast.
[Audio]	
[Dolby]	Indstil Dolby-output.
[Version]	Kontroller versionsoplysningerne.

- 3 Tryk på ◀ for at vende tilbage til den forrige menu.
- 4 Tryk på **SETUP** for at afslutte.

Indstilling af den ekstra skærm

Du kan også indstille den ekstra skærm.

- Hvis du vil justere lydstyrken for den ekstra skærm, skal du trykke på **VOL -/+** på skærmen.
- Hvis du vil justere lysstyrken på den ekstra skærm, skal du trykke på **BRIGHTNESS -/+** på skærmen.

6 Flere funktioner på din afspiller

Tilslut andet udstyr



Advarsel

- Sluk for afspilleren, før du tilslutter andet udstyr.

Du kan tilslutte afspilleren til et TV eller en forstærker for at se DVD'er eller synge karaoke.

Tilslut de farvede AV-kabler (AV-kablet, som tilsluttes til TV'et, medfølger ikke) til stikkene i samme farve: Det gule kabel er til det gule videostik, det rød/hvide kabel er til de rød/hvide lydстик.

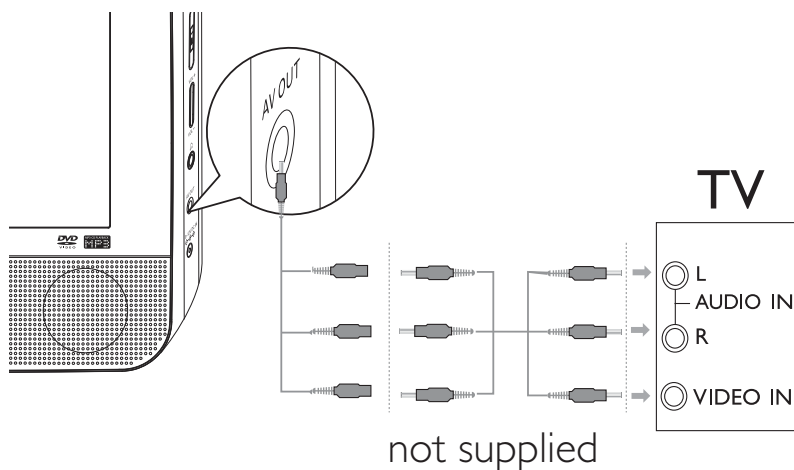

Strømtilslutning fra en kilde i huset



Advarsel

- Risiko for produktskade! Kontroller, at forsyningsspændingen svarer til den spænding, der er trykt på undersiden af afspilleren.
- Risiko for elektrisk stød! Tag altid stikket ud af kontakten, når AC-adapteren skal frakobles. Træk aldrig kablet ud.

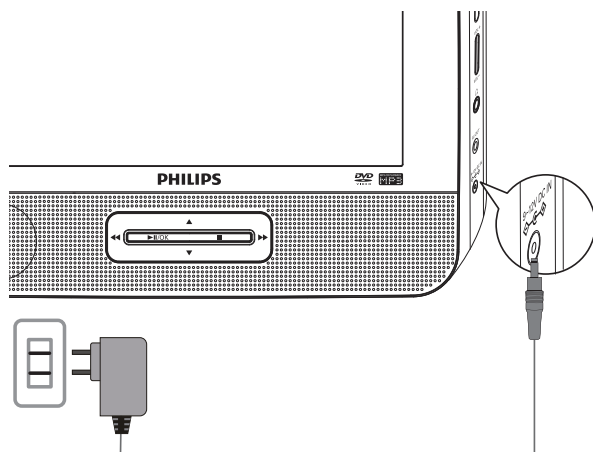

- 1 Slut AC-adapterkablet til:
 - **DC IN**-stikket på hovedenheden.
 - stikkontakten.

7 Produktinformation



Bemærk

- Produktinformationen ændres uden varsel.

Mål

- Hovedenhed	200 × 155 × 39 mm
- Skærm nummer to	200 × 155 × 21 mm

Vægt

- Hovedenhed	0,7 kg
- Skærm nummer to	0,4 kg

Strømforsyning	Input: 100-240 V 50/60 Hz 0,3 A Output: DC 9 V 0,8 A
----------------	---

Strømforbrug	9 W
--------------	-----

Driftstemperaturområde	0-45 °C
------------------------	---------

Laserbølgelængde	650 nm
------------------	--------

Videosystem	NTSC og PAL
-------------	-------------

Frekvenskurve	20 Hz-20 KHz ± 1 dB
---------------	---------------------

Signal/støjforhold	≥ 80 dB
--------------------	---------

Lydforvrængning + støj	≤ -80 (1 KHz)
------------------------	---------------

Kanalseparation	≥ 80 dB
-----------------	---------

Dynamisk område	≥ 80 dB
-----------------	---------

Lydudgang (analog lyd)	Outputniveau: 2 V ± 10 %
------------------------	--------------------------

Belastningsimpedans	10 KΩ
---------------------	-------

Videoudgang	Outputniveau: 1 V _{p-p} ± 20 %
-------------	---

Belastningsimpedans	75 Ω
---------------------	------

8 Fejlfinding



Advarsel

- Risiko for elektrisk stød. Fjern aldrig kabinetet fra denne afspiller.

Prøv aldrig selv at reparere enheden, da garantien i så fald bortfalder. Hvis der opstår fejl på afspilleren, bør du kontrollere følgende punkter, inden du bestiller reparation. Hvis problemet varer ved, skal du registrere din afspiller og få support på www.philips.com/welcome.

Ingen strøm

- Kontroller, at begge ben i strømstikket sidder korrekt i.
- Sørg for, at der er strøm i bilens cigarettænder eller stikkontakten.

Ingen lyd

- Kontroller, at AV-kablet er tilsluttet korrekt.

Forvrænget billede

- Rengør disken. Brug en ren, blød og fnugfri klud til at aftørre disken fra midten og ud mod kanten.
- Kontroller, at diskens videoudgangsformat er kompatibelt med TV'ets.
- Indstil videoudgangsformatet, så det passer til TV'et eller programmet.
- LCD-skærmen er fremstillet vha. avanceret teknologi. Der kan dog forekomme små sorte punkter og/eller lyse punkter (røde, blå, grønne), der løbende dukker op på LCD-skærmen. Dette er et almindeligt resultat af fremstillingsprocessen og ikke en fejl ved produktet.

Kan ikke afspille en disk.

- Sørg for, at etiketten på disken vender opad.
- Rengør disken. Brug en ren, blød og fnugfri klud til at aftørre disken fra midten og ud mod kanten.
- Kontrollér, om disken er defekt, ved at afspille en anden disk.

Afspilleren føles varm.

- Når afspilleren benyttes i længere tid, bliver overfladen varm. Dette er normalt.



© 2011 Koninklijke Philips Electronics N.V.

All rights reserved.

PD7022_12_UM_Sunplus_V5.0

