

Vždy připravení pomôct'

Zaregistrujte svoj produkt a získajte podporu na
www.philips.com/support

BT5500

Otázky?
Kontaktujte
Philips



Príručka užívateľa

PHILIPS

Obsah

1	Dôležité	2
----------	-----------------	----------

2	Reproduktor s pripojením Bluetooth	3
	Úvod	3
	Obsah balenia	3
	Reproduktor – prehľad	4

3	Úvodné pokyny	5
	Napájací zdroj	5
	Zapnutie	6

4	Používanie zariadení Bluetooth	7
	Pripojenie zariadenia	7
	Prehrávanie zo zariadenia Bluetooth	8
	Ovládanie vášho telefónneho hovoru	8
	Odpojenie zariadenia s aktivovaným rozhraním Bluetooth	8
	Prechod do režimu párovania cez Bluetooth	8
	Pripojenie iného zariadenia s aktivovaným rozhraním Bluetooth	8

5	Ďalšie funkcie	9
	Počúvanie obsahu z externého zariadenia	9
	Nabíjanie mobilných zariadení	9
	Nastavenie hlasitosti	9
	Obnovenie pôvodných nastavení reproduktora	9

6	Informácie o výrobku	10
	Technické údaje	10

7	Riešenie problémov	11
	Všeobecné	11
	Čo je zariadenie Bluetooth	11

8	Upozornenie	12
	Súlad so smernicami	12
	Starostlivosť o životné prostredie	12
	Poznámka k obchodnej známke	12

1 Dôležité



Poznámka

- Typový štítok sa nachádza na spodku produktu.



Varovanie

- Nikdy neodstraňujte kryt tohto reproduktora.
 - Nikdy nemažte žiadnu časť tohto reproduktora.
 - Reproduktor nikdy neumiestňujte na iné elektrické zariadenie.
 - Reproduktor chráňte pred priamym slnečným svetlom, otvoreným ohňom alebo zdrojmi tepla.
 - Uistite sa, že vždy máte voľný prístup k napájaciemu káblu, zástrčke alebo adaptéru, aby ste mohli reproduktor odpojiť zo siete.
-
- Uistite sa, že je okolo reproduktoru dostatok voľného priestoru na vetranie.
 - **UPOZORNENIE** týkajúce sa používania batérií – Aby nedošlo k vytečeniu batérií, ktoré by mohlo spôsobiť poranenie osôb, vecnú škodu alebo poškodenie reproduktora:
 - Batérie nainštalujte správne, s orientáciou pólov + a – podľa označenia na reproduktore.
 - Nemiešajte batérie (staré a nové alebo uhlíkové a alkalické atď.).
 - Keď sa reproduktor dlhšiu dobu nepoužíva, vyberte batérie.
 - Batérie nesmú byť vystavené zdrojom nadmerne vysokej teploty, ako je napríklad slnečné žiarenie, oheň a pod.
 - Používajte iba napájacie zdroje uvedené v návode na používanie.
 - Reproduktor nesmie byť vystavený kvapkajúcej ani striekajúcej kvapaline.
 - Neumiestňujte na reproduktor žiadne nebezpečné predmety (napr. predmety naplnené kvapalinou, zapálené sviečky).
 - Tam, kde zástrčka priameho napájacieho adaptéra slúži ako odpájacie zariadenie, musí zostať odpájacie zariadenie ľahko prístupné pre okamžité použitie.

2 Reproduktor s pripojením Bluetooth

Blahoželáme vám ku kúpe a vítame vás medzi používateľmi produktov spoločnosti Philips. Ak chcete naplno využívať podporu, ktorú spoločnosť Philips ponúka, zaregistrujte svoj výrobok na webovej stránke www.philips.com/welcome.

Úvod

Tento reproduktor vám umožňuje

- počúvať zvuk z vašich zariadení s aktivovaným rozhraním Bluetooth alebo iných externých zvukových zariadení,
- nabíjať mobilné zariadenia prostredníctvom zásuvky Micro USB.

Obsah balenia

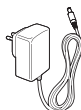

Skontrolujte a identifikujte obsah balenia:

- Hlavná jednotka
- Sieťový adaptér AC/DC
- Stručný návod na používanie
- Leták s bezpečnostnými pokynmi a upozoreniami

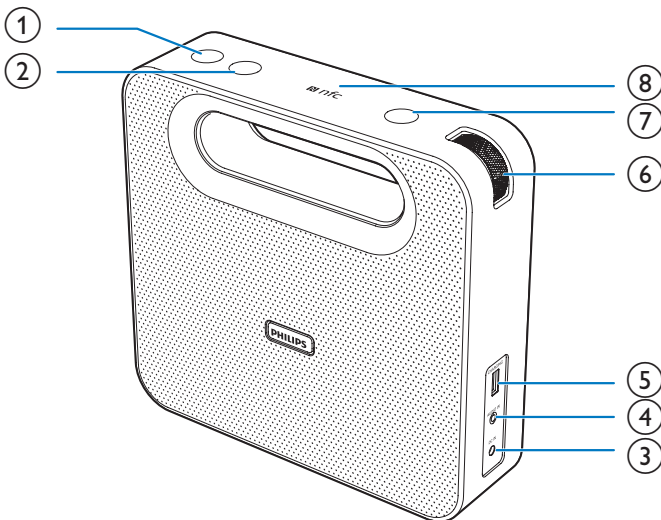

Reproduktor – prehľad



- ① 
 - Zapnutie alebo vypnutie reproduktora.
- ② **PAIRING**
 - Prechod do režimu párovania cez rozhranie Bluetooth.
 - Odpojenie pripojenia Bluetooth.
- ③ **DC IN**
 - Pripojte napájanie.
- ④ **AUDIO IN**
 - Pripojenie externého zvukového zariadenia.
- ⑤ **Nulovanie**
 - Obnovenie predvolených výrobných nastavení.
- ⑥ **CHARGING**
 - Nabíjanie mobilných zariadení (v režime sieťového napájania).
- ⑦ **Ovládač hlasitosti**
 - Nastavenie hlasitosti.
- ⑧ 
 - Prijatie alebo odmietnutie prichádzajúceho hovoru.
 - Ukončenie aktuálneho telefónneho hovoru.
 - Presmerovanie hovoru do mobilného zariadenia.
- ⑨ **NFC**
 - Pripojenie zariadenia s funkciou NFC cez rozhranie Bluetooth.

3 Úvodné pokyny

Vždy postupujte podľa poradia pokynov v tejto kapitole.

Napájací zdroj

Tento výrobok je možné napájať striedavým prúdom z elektrickej siete alebo pomocou alkalických batérií (LR6 AA).

1. možnosť: Napájanie pomocou batérií



Výstraha

- Nebezpečenstvo explózie! Batérie odkladajte mimo dosahu zdrojov tepla, slnečného žiarenia a ohňa. Nikdy nevhadzujte batérie do ohňa.
- Batérie obsahujú chemické látky, a preto si vyžadujú náležitú likvidáciu.



Poznámka

- Batérie nie sú dodávané s príslušenstvom.

Nainštalovanie batérií:

- 1 Odistite priečnik na batérie podľa znázornenia na obrázku.

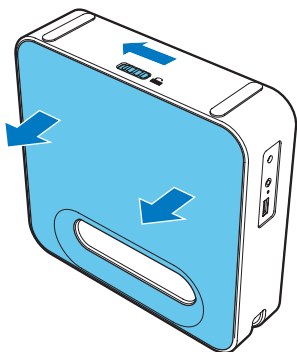

- 2 Vložte 4 batérie typu AA so správnou polaritou (+/-) podľa označenia.

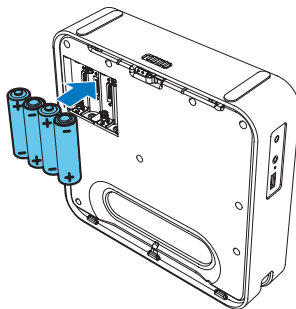

- 3 Zatvorte priečnik na batérie.

2. možnosť: Sieťové napájanie



Výstraha

- Nebezpečenstvo poškodenia produktu! Uistite sa, že napätie zdroja napájania zodpovedá napätiu vyznačenému na zadnej alebo spodnej strane reproduktora.
- Nebezpečenstvo zásahu elektrickým prúdom! Sieťový napájací adaptér vždy odpojajte od elektrickej siete vytiahnutím zástrčky zo zásuvky. Nikdy netahajte za kábel.

Pripojte sieťový adaptér k:

- zásuvke **DC IN** na reproduktore.
- elektrickej zásuvke.

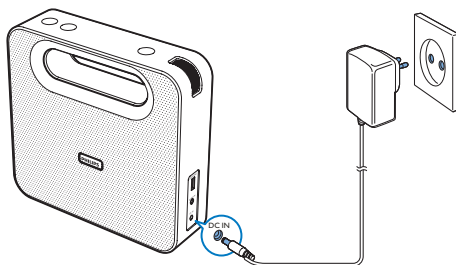

Zapnutie

Stlačte tlačidlo ϕ .

- ↳ Reproduktor sa prepne do režimu Bluetooth.
- ↳ Indikátor LED bliká namodro.



Poznámka

- Ak je batéria takmer vybitá, indikátor LED bliká načerveno.

Prepnutie do pohotovostného režimu

Reproduktor sa prepne do pohotovostného režimu v nasledujúcich situáciách:

- znovu stlačte tlačidlo ϕ ,
- pripojenie k zariadeniu Bluetooth alebo inému zariadeniu je počas 15 minút neaktívne alebo
- prehrávanie hudby je na 15 minút pozastavené.

4 Používanie zariadení Bluetooth

S týmto reproduktorom môžete počúvať zvuk zo zariadení s aktivovaným rozhraním Bluetooth a ovládať prichádzajúce hovory prostredníctvom rozhrania Bluetooth.

Pripojenie zariadenia

Poznámka

- Uistite sa, že je vaše zariadenie Bluetooth kompatibilné s týmto reproduktorom.
- Pred párovaním určitého zariadenia s týmto reproduktorom si prečítajte návod na používanie daného zariadenia kvôli informáciám o kompatibilitě s rozhraním Bluetooth.
- Tento reproduktor si dokáže zapamätať maximálne 4 spárované zariadenia.
- Uistite sa, že je vo vašom zariadení zapnutá funkcia Bluetooth a zariadenie je viditeľné pre všetky ostatné zariadenia Bluetooth.
- Akákoľvek prekážka medzi týmto reproduktorom a zariadením Bluetooth môže znížiť prevádzkový dosah.
- Reproduktor s dokovacou stanicou udržujte mimo dosahu ostatných elektronických zariadení, ktoré by mohli spôsobovať rušenie.

Možnosť 1: Pripojenie zariadenia cez NFC

Komunikácia na krátke vzdialenosti (Near Field Communication – NFC) je technológia, ktorá umožňuje bezdrôtovú komunikáciu na krátke vzdialenosti medzi rôznymi zariadeniami kompatibilnými s technológiou NFC, ako sú napr. mobilné telefóny a značky IC. Ak vaše zariadenie Bluetooth podporuje technológiu NFC, môžete ho ľahko pripojiť k tomuto reproduktoru.

- 1 Zapnite funkciu NFC v zariadení Bluetooth (pozrite si návod na jeho používanie).

- 2 Stlačte tlačidlo  na tomto reproduktore.
↳ Indikátor LED bliká namodro.
- 3 Dotknite sa značky NFC na vrchnej časti reproduktora oblasťou NFC zariadenia Bluetooth.

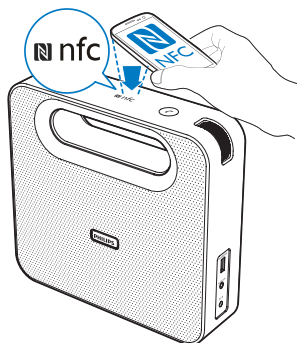

- 4 Podľa pokynov na obrazovke dokončite párovanie a pripojenie.
↳ Po úspešnom spárovaní a pripojení reproduktor dvakrát pípne a indikátor LED začne súvisle svietiť namodro.

Možnosť 2: Ručné pripojenie zariadenia

Poznámka

- Prevádzkový dosah medzi týmto reproduktorom a zariadením s podporou rozhrania Bluetooth je približne 10 metrov (30 stôp).

- 1 Stlačte tlačidlo .
↳ Indikátor LED bliká namodro.
- 2 V zariadení Bluetooth aktivujte rozhranie Bluetooth a vyhľadajte zariadenia Bluetooth vhodné na párovanie (pozrite si návod na používanie daného zariadenia).

3 Keď sa v zariadení zobrazí hlásenie [Philips BT5500], vyberte túto možnosť, čím spustíte párovanie a pripojenie. V prípade potreby zadajte ako heslo na párovanie „0000“.

- ↳ Po úspešnom spárovaní a pripojení reproduktor dvakrát pípne a indikátor LED začne súvisle svietiť namodro.
- Ak sa vám nepodarí nájsť položku [Philips BT5500] na zariadení, ktoré chcete spárovať, stlačte a podržte tlačidlo **PAIRING**, až kým nezačujete pípnutie, a potom to skúste znova.

Indikátor LED	Popis
Blikajúca modrá	Pripája sa alebo čaká na pripojenie
Neprerušovaná modrá	Pripojené

Prehrávanie zo zariadenia Bluetooth

Poznámka

- V prípade prichádzajúceho hovoru na pripojený mobilný telefón sa prehrávanie hudby pozastaví.

Po úspešnom pripojení Bluetooth prehrávajte zvuk v zariadení s rozhraním Bluetooth.

- ↳ Zvukový obsah sa prenáša zo zariadenia Bluetooth do reproduktora.

Ovládanie vášho telefónneho hovoru

Po pripojení rozhrania Bluetooth môžete ovládať prichádzajúci hovor pomocou tohto reproduktora.

Tlačidlo	Funkcia
	Stlačením tlačidla prijmete prichádzajúci hovor.
	Stlačením a podržaním tlačidla odmietnete prichádzajúci hovor.
	Počas hovoru môžete stlačením tlačidla ukončiť hovor.
	Počas hovoru stlačením a podržaním tlačidla presmerujete hovor do svojho mobilného telefónu.

Odpojenie zariadenia s aktivovaným rozhraním Bluetooth

- Stlačte a dve sekundy podržte tlačidlo **PAIRING**,
- vypnite funkciu Bluetooth v zariadení alebo,
- zariadenie umiestnite mimo komunikačného dosahu.
- ↳ Indikátor LED začne blikat'.

Prechod do režimu párovania cez Bluetooth

Stlačte a na dve sekundy podržte tlačidlo **PAIRING**.

Pripojenie iného zariadenia s aktivovaným rozhraním Bluetooth

Vypnite funkciu Bluetooth na aktuálnom zariadení a potom pripojte iné zariadenie.

5 Ďalšie funkcie

Počúvanie obsahu z externého zariadenia

Pomocou tohto reproduktora môžete počúvať aj obsah prehrávaný z externého zvukového zariadenia, ako napríklad prehrávača MP3.

Poznámka

- Uistite sa, že prehrávanie hudby cez Bluetooth je pozastavené.

- 1 Pripojte kábel pre zvukový vstup (nie je súčasťou balenia) s 3,5 mm konektorom na oboch koncoch ku
 - zásuvke **AUDIO IN** na tomto reproduktore a
 - zásuvke pre slúchadlá na externom zariadení.

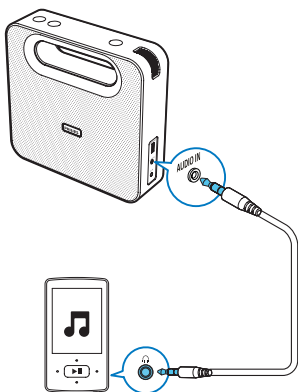

- 2 Spustíte prehrávanie zvukového obsahu na externom zariadení (pozrite si návod na jeho používanie).

Nabíjanie mobilných zariadení

Prostredníctvom zásuvky **CHARGING** môžete nabíjať svoje mobilné zariadenia.

Poznámka

- Zásuvka USB je určená iba na nabíjanie.

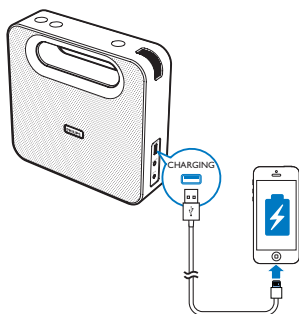

V režime napájania z elektrickej siete sa pripojte k svojmu mobilnému zariadeniu pomocou kábla USB (nie je súčasťou dodávky).

- ↳ Po rozpoznaní zariadenia sa spustí nabíjanie.

Nastavenie hlasitosti

Otáčaním ovládača hlasitosti zvýšte alebo znížte hlasitosť.

Obnovenie pôvodných nastavení reproduktora

Ak sa systém správa neštandardne, obnovte predvolené výrobné nastavenia reproduktora.

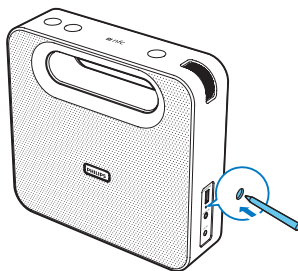

Pomocou špičky pera alebo špáradla stlačte tlačidlo obnovenia pôvodných nastavení.

- ↳ Všetky nastavenia sa vrátia na pôvodné výrobné nastavenia.

6 Informácie o výrobku



Poznámka

- Informácie o výrobku sa môžu zmeniť bez predchádzajúceho upozornenia.

Nabíjacie napätie a prúd	5 V === 1 A
Prevádzková spotreba energie	AC 18 W
Spotreba energie v pohotovostnom režime	< 0,5 W
Rozmery – hlavná jednotka (Š x V x H)	210 x 201 x 55 mm
Hmotnosť – hlavná jednotka	1,4 kg

Technické údaje

Zosilňovač

Menovitý výstupný výkon	10 W RMS
Odstup signálu od šumu	> 62 dBA
Vstup AUX	600 mV

Bluetooth

Verzia rozhrania Bluetooth	V4.0
Podporované profily	HFP, A2DP, AVRCP
Dosah	10 m (otvorený priestor)

Všeobecné informácie

Napájanie

- Sieťové napájanie (napájací adaptér)	Názov výrobcu: PHILIPS; Model: TPA103B-18120-EU; Vstup: AC 100 – 240 V~, 50/60 Hz, 1,1 A MAX; Výstup: DC 12 V === 1,5 A;
- Batéria	4 x 1,5 V alkalická batéria typu LR6 AA

7 Riešenie problémov



Varovanie

- Nikdy neodstraňujte kryt tohto zariadenia.

Aby ste zachovali záruku, nikdy sa sami nepokúšajte opravovať systém.

Ak sa pri používaní tohto zariadenia vyskytne nejaký problém, skôr ako sa obrátite na servisné stredisko, vyskúšajte nasledujúce riešenia. Ak sa problém neodstráni, prejdite na webovú stránku spoločnosti Philips (www.philips.com/support). Ak sa rozhodnete obrátiť na spoločnosť Philips, okrem zariadenia si pripravte aj číslo modelu a sériové číslo.

Všeobecné

Žiadne napájanie

- Uistite sa, že sieťová zástrčka zariadenia je správne pripojená.
- Skontrolujte, či je sieťová zásuvka pod prúdom.
- Vložte batérie so správnou polaritou (podľa symbolov +/-) ako na obrázku.
- Vymeňte batériu.

Žiadny zvuk alebo slabý zvuk

- Nastavte hlasitosť na produkte.
- Nastavte hlasitosť v pripojenom zariadení.

Reproduktor nereaguje

- Odpojte a znovu pripojte zástrčku sieťového adaptéra, potom reproduktor opäť zapnite.
- Ak chcete obnoviť výrobné nastavenia, pomocou špičky pera alebo špáradla stlačte tlačidlo obnovenia pôvodných nastavení.

Nie je možné nabíjať mobilné zariadenia

- Uistite sa, že je správne pripojené sieťové elektrické napájanie.
- Uistite sa, že je sieťová zásuvka pod prúdom.

Indikátor LED zabliká 5-krát načerveno a ak stlačíte ľubovoľné tlačidlo, reproduktor nereaguje.

- Reproduktor je v režime ukážky. Stlačením a podržaním tlačidla  na 15 sekúnd tento režim ukončíte.

Čo je zariadenie Bluetooth

Kvalita zvuku je po pripojení zariadenia s aktivovaným rozhraním Bluetooth nízka.

- Príjem rozhrania Bluetooth je slabý. Zariadenie umiestnite bližšie k tomuto produktu alebo odstráňte prekážky medzi nimi.

Nie je možné pripojiť sa k zariadeniu.

- Funkcia Bluetooth nie je v zariadení zapnutá. Pozrite si návod na používanie daného zariadenia, v ktorom nájdete informácie o aktivácii tejto funkcie.
- Tento produkt je už pripojený k inému zariadeniu s rozhraním Bluetooth. Odpojte zariadenie a skúste to znova.

Spárované zariadenie sa pripojí a vzápätí odpojí.

- Príjem rozhrania Bluetooth je slabý. Zariadenie umiestnite bližšie k tomuto produktu alebo odstráňte prekážky medzi nimi.
- Niektoré zariadenia majú funkciu úspory energie, ktorá automaticky ukončí pripojenie cez rozhranie Bluetooth. Nepredstavuje to poruchu ani chybu tohto produktu.

8 Upozornenie

Akékoľvek zmeny alebo modifikácie vykonané na tomto zariadení, ktoré nie sú výslovne schválené spoločnosťou Gibson Innovations, môžu anulovať oprávnenie používateľa obsluhovať toto zariadenie.

Súlad so smernicami

CE 1177

Spoločnosť Gibson Innovations týmto vyhlasuje, že tento produkt spĺňa základné požiadavky a ostatné príslušné ustanovenia Smernice 1999/5/ES. Vyhlásenie o zhode nájdete na stránke www.philips.com/support.

Starostlivosť o životné prostredie

Likvidácia tohto produktu



Pri navrhovaní a výrobe produktu sa použili vysokokvalitné materiály a súčasti, ktoré možno recyklovať a znova využiť.



Tento symbol na výrobku znamená, že sa na daný výrobok vzťahuje Európska smernica 2012/19/EÚ. Informujte sa o miestnom systéme separovaného zberu elektrických a elektronických zariadení. Postupujte podľa miestnych predpisov a nikdy nelikvidujte

výrobok s bežným komunálnym odpadom. Správna likvidácia starých výrobkov pomáha zabrániť negatívnym dopadom na životné prostredie a ľudské zdravie.

Informácie týkajúce sa životného prostredia

Všetky nepotrebné baliace materiály boli vynechané. Snažili sme sa o dosiahnutie jednoduchého rozdelenia balenia do troch materiálov: kartón (škatuľa), polystyrénová pena (vypodloženie) a polyetylén (vrecká, ochranná penová pokrývka).

Váš systém pozostáva z materiálov, ktoré je možné v prípade roztriedenia špecializovanou spoločnosťou recyklovať a opakovane použiť. Dodržiavajte miestne nariadenia týkajúce sa likvidácie obalových materiálov, vybitých batérií a starého vybavenia.

Poznámka k obchodnej známke

Bluetooth

Označenie a logo Bluetooth® sú registrované ochranné známky vo vlastníctve spoločnosti Bluetooth SIG, Inc. a spoločnosť Gibson Innovations Limited ich používa na základe licencie. Ostatné ochranné známky a obchodné názvy sú majetkom ich príslušných vlastníkov.

nfc

Značka N je ochranná známka alebo registrovaná ochranná známka spoločnosti NFC Forum, Inc. v USA a iných krajinách.



Toto je zariadenie triedy CLASS II s dvojitou izoláciou a bez dodaného ochranného uzemnenia.



2015 © Gibson Innovations Limited. All rights reserved.

This product has been manufactured by, and is sold under the responsibility of Gibson Innovations Ltd., and Gibson Innovations Ltd. is the warrantor in relation to this product. Philips and the Philips Shield Emblem are registered trademarks of Koninklijke Philips N.V. and are used under license from Koninklijke Philips N.V.

BT5500_12_UM_V4.0

