

PHILIPS

Sport

Seria 7000

TAST702

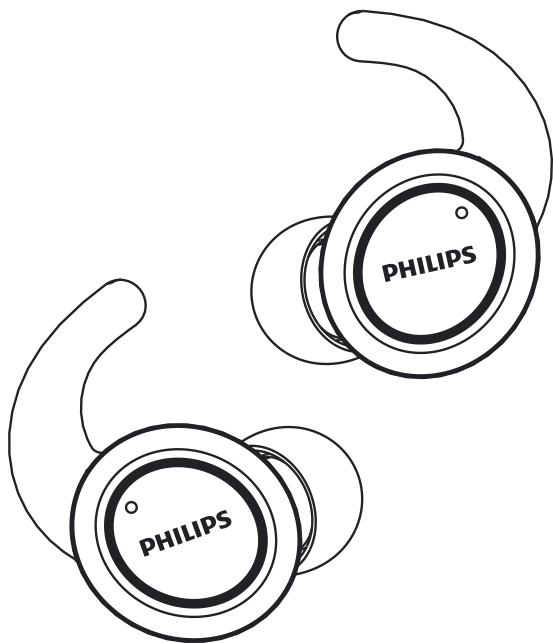

Manuali i përdoruesit

Regjistroni produktin dhe merrni mbështetje në
www.philips.com/support

Përmbajtja

1 Udhëzime të rëndësishme	2
sigurie	2
Siguria e dëgjimit	2
Informacion i përgjithshëm	2

2 Kufjet tuaja me Bluetooth	3
Çfarë ka në kuti	3
Pajisje të tjera	3
Përmbledhje për kufjet me Bluetooth	4

3 Fillimi	5
Karikoni baterinë	5
Çiftimi i kufjeve me pajisjen Bluetooth për herë të parë	6
Çiftimi i kufjeve me një pajisje tjetër me Bluetooth	6

4 Përdorimi i kufjeve	7
Lidhini përsëri kufjet me pajisjen tuaj me Bluetooth	7
Ndezja/fikja	7
Kontrollimi i telefonatave dhe muzikës	7
Statusi i treguesit LED	8
Si vendoset	8

5 Rivendosja e parametrave të fabrikës në kufje	9
--	----------

6 Të dhënat teknike	10
----------------------------	-----------

7 Njoftim	11
Deklarata e pajtueshmërisë	11
Asgjësimi i produktit dhe baterisë së vjetër	11
Përputhshmëria me EMF-në	12
Informacione mjedisore	12
Njoftimi i përputhshmërisë	12

8 Pyetjet më të shpeshta	13
---------------------------------	-----------

1 Udhëzime të rëndësishme sigurie

Siguria e dëgjimit



Rrezik

- Për të shmangur dëmtimin e dëgjimit, kufizoni kohën që përdorni kufjet në volume të larta dhe vendoseni volumin në një nivel të sigurt. Sa më lart të jetë volumi, aq më e shkurtër është koha e të dëgjuarit të sigurt.

Sigurohuni të ndiqni udhëzimet e mëposhtme kur e përdorni kufjet.

- Dëgjoni në volume të arsyeshme për periudha kohe të arsyeshme.
- Bëni kujdes të mos e rritni vazhdimisht volumin derisa dëgjimi juaj të përshtatet.
- Mos e ngrini volumin aq lart saqë të mos dëgjoni çfarë ndodh përreth.
- Duhet t'i përdorni me kujdes ose të ndërpritni përkohësisht përdorimin në situata që mund të jenë të rrezikshme.
- Presioni i tepërt i tingullit nga kufjet, qoftë brenda veshëve, qoftë sipër veshëve, mund të shkaktojë humbjen e dëgjimit.
- Përdorimi i kufjeve me të dy veshët e mbuluar ndërsa drejtoni automjetin nuk rekomandohet dhe mund të jetë i paligjshëm në disa zona.

Informacion i përgjithshëm

Për të shmangur dëmtimin ose keqfunksionimin:

Kujdes

- Mos i ekspozoni kufjet ndaj nxehtësisë së tepërt
- Mos i hidhni në tokë kufjet.
- Kufjet nuk duhet të ekspozohen ndaj pikave ose stërkalave.
- Mos i lejoni kufjet të zhyten në ujë.
- Mos përdorni agjentë pastrimi që përmbajnë alkool, amoniak, benzinë, ose gërryes.
- Nëse nevojitet pastrim, përdorni një leckë të butë, nëse është e nevojshme, me një sasi të ulët uji ose sapun të butë të shkrirë, për të pastruar produktin.
- Bateria e integruar nuk duhet të ekspozohet ndaj nxehtësisë së tepërt siç është drita e diellit, zjarri ose të ngjashme.
- Rrezik shpërthimi nëse bateria është zëvendësuar në mënyrë të gabuar. Zëvendësoni vetëm me të njëjtin tip ose me tip ekuivalent.

- Për sigurinë tuaj, shmangni shpërqendrimet nga muzika ose telefonatat ndërsa jeni në trafik ose në mjedise të mundshme të rrezikshme.

Informacion rreth temperaturave dhe lagështisë gjatë përdorimit dhe ruajtjes

- Përdoreni ose ruajeni në një vend ku temperatura është midis -10°C (14°F) dhe 50°C (122°F) (lagështia relative deri në 90%.
- Jeta e baterisë mund të jetë më e shkurtër në kushte temperature të larta ose të ulëta.

2 Kufjet tuaja me Bluetooth

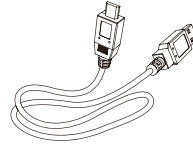

Kabllo karikimi USB (vetëm për karikim)



Udhëzues i shpejtë

Urime për blerjen tuaj dhe mirë se vini në Philips! Për të përfituar plotësisht nga mbështetja që ofron Philips, regjistrojeni produktin në www.philips.com/welcome. Me këto kufje Philips me valë, ju mund të:

- të bëni telefonata të rehatshme pa tel dhe me duar të lira;
- të dëgjoni dhe kontrolloni muzikë pa tel;
- të ndërroni nga telefonata në muzikë.

Çfarë ka në kuti



Kufjet Philips True Wireless ST702



Kupa rezervë prej gome për veshët x 2 çifte

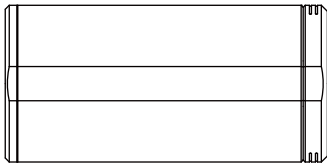

Kutia e karikimit

Pajisje të tjera

Një celular ose pajisje portative (p.sh. Notebook, PDA, adaptorë Bluetooth, aparate MP3, etj.) që mbështet Bluetooth dhe është i pajtueshëm me kufjet (shiko "Të dhëna teknike" në faqen 10).

Përmbledhje për kufjet me Bluetooth

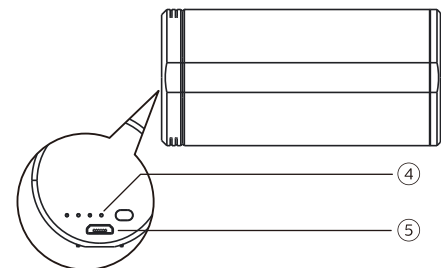
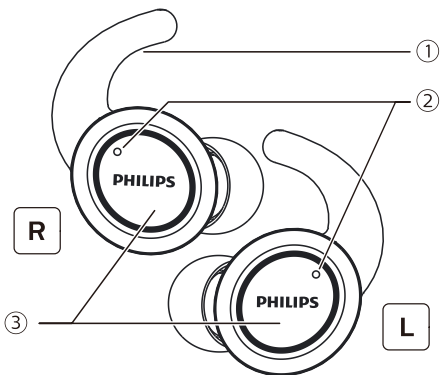

- ① Kupë veshi
- ② Mikrofoni
- ③ Butoni multi-funksional
- ④ Treguesi LED (kasa e karikimit)
- ⑤ Vendi i karikimit micro USB

3 Fillimi

Karikoni baterinë

Shënim

- Para se t'i përdorni kufjet për herë të parë, vendosini kufjet në kasën e karikimit dhe karikoni baterinë për 3 orë që bateria të ketë kapacitet dhe jetëgjatësi optimale.
- Përdorni vetëm kabllon USB të karikimit origjinalë për të shmangur ndonjë dëmtim.
- Mbaroni telefonatën para se t'i karikoni kufjet, pasi lidhja e kufjeve për karikim do t'i fikë ato.

Kutia e karikimit

Lidhni njërën anë të kabllit USB në kasën e karikimit, dhe anën tjetër me energjinë.

↳ Kasa e karikimit do të fillojë të karikohet.

- Procesi i karikimit verifikohet nga drita LED blu pas prizës USB në kasë.
- Kur kasa e karikimit të jetë karikuar plotësisht, ndizet drita blu.

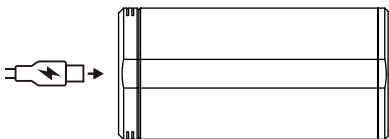

Këshillë

- Kasa e karikimit shërben si bateri rezervë portative për të karikuar kufjet. Kur kasa e karikimit është e karikuar plotësisht, ajo siguron 3 cikle të plota karikimi për kufjet.

Kufjet

Vendosini kufjet në kasën e karikimit.

↳ Kufjet do të fillojnë të karikohen.

- Procesi i karikimit verifikohet nga drita LED e bardhë në kufje.
- Kur kufjet janë të karikuara plotësisht, drita e bardhë fiket.

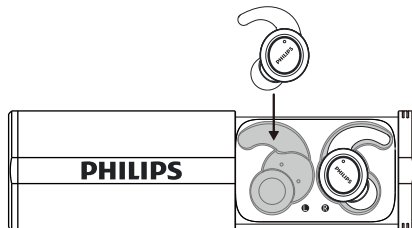

Këshillë

- Normalisht, karikimi i plotë zgjat 2 orë (për kufjet ose kasën e karikimit).

Çiftimi i kufjeve me pajisjen Bluetooth për herë të parë

- 1 Ndezja automatike: Hapni kapsulën e karikimit, kufjet e shkarkuara dhe treguesi LED blu pulson duke thënë "power on".
- 2 Ndezja manuale: Në të dyja kufjet mbani shtypur butonin multi-funksional për rreth 2 sekonda.

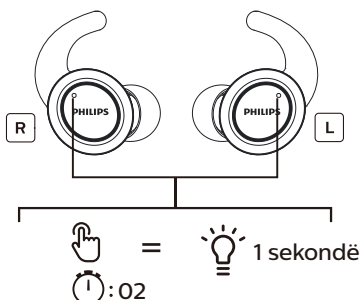

- ↳ Drita LED në të dyja kufjet pulson në ngjyrë blu 3 herë, dhe pastaj pulson në ngjyrë të bardhë.
- ↳ Tani të dyja kufjet janë të ndezura dhe janë çiftuar me njëra-tjetrën.

↳ Kufjet tani janë në modalitetin e çiftimit dhe janë gati për t'u çiftuar me një pajisje me Bluetooth (p.sh. një telefon celular)

- 3 Aktivizoni Bluetooth në pajisjen tuaj me Bluetooth.
- 4 Çiftoni kufjet me pajisjen tuaj me Bluetooth. Shikoni manualin e përdorimit të pajisjes me Bluetooth.

Shënim

- Pasi t'i keni ndezur, nëse kufjet nuk gjejnë dot asnjë prej pajisjeve me Bluetooth të lidhura më parë, ato kalojnë automatikisht në modalitetin e çiftimit.

Shembulli i mëposhtëm tregon si t'i çiftoni kufjet me pajisjen tuaj me Bluetooth.

- 1 Aktivizoni Bluetooth në pajisjen tuaj me Bluetooth, zgjidhni Philips ST702.
- 2 Formoni fjalëkalimin e kufjeve "0000" (4 zero) nëse ju kërkohet. Për ato pajisje që kanë Bluetooth 3.0 ose më të lartë, nuk ka nevojë të vendosni një fjalëkalim.



Philips ST702

Funksioni i sterilizimit UV

Vendosini kufjet në kasën e karikimit dhe mbylleni kasën e karikimit, drita LED e bardhë ndizet për 20 sekonda për funksionin e sterilizimit UV të kufjeve.

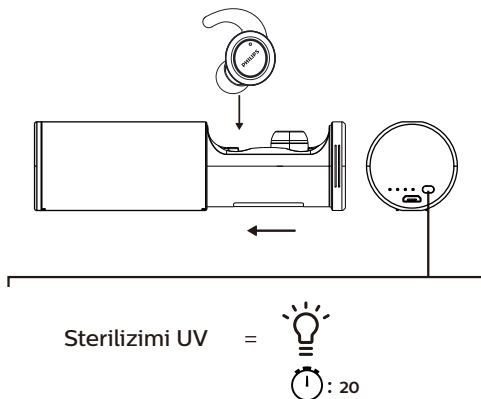

Çiftimi i kufjeve me një pajisje tjetër me Bluetooth

Nëse keni një pajisje tjetër me Bluetooth me të cilën doni t'i lidhni kufjet, sigurohuni që Bluetooth në çdo pajisje tjetër me të cilën është çiftuar ose lidhur më parë të jetë i fikur. Ndiqni hapat në "Çiftimi i kufjeve me pajisjen Bluetooth për herë të parë".

4 Përdorimi i kufjeve

Lidhini kufjet me pajisjen tuaj me Bluetooth

- 1 Aktivizoni Bluetooth në pajisjen tuaj me Bluetooth.
- 2 Nxirrini të dyja kufjet nga kasa e karikimit. Kufjet do të ndizen dhe do të lidhet përsëri automatikisht.
 - ↳ Nëse nuk lidhet asnjë pajisje, kufjet të fiken automatikisht pas 3 minutash.
 - ↳ Tani të dyja kufjet janë të nderura dhe janë çiftuar me njëra-tjetrën automatikisht.
 - ↳ Kufjet do të kërkojnë pajisjen me Bluetooth me të cilën janë lidhur për herë të fundit dhe do të lidhen përsëri me të automatikisht. Nëse pajisja me të cilën është lidhur për herë të fundit nuk është e disponueshme, kufjet përpiqen të lidhen përsëri me pajisjen e lidhur për herë të parafundit.

Këshillë

- Kufjet mund të lidhen me më shumë se 1 pajisje njëkohësisht. Nëse keni dy pajisje të çiftuara me Bluetooth, aktivizoni vetëm Bluetooth në pajisjen me të cilën doni të lidheni.
- Nëse aktivizoni funksionin e pajisjes suaj me Bluetooth pasi të keni nderur kufjet, duhet të shkoni në menynë e Bluetooth të pajisjes dhe t'i lidhni manualisht kufjet me pajisjen.

Shënim

- Nëse kufjet nuk lidhet me asnjë pajisje Bluetooth brenda 3 minutash, ajo do të fiket automatikisht për të kursyer baterinë.
- Në disa pajisje me Bluetooth, lidhja mund të mos jetë automatike. Në këtë rast, duhet të shkoni në menynë Bluetooth të pajisjes dhe t'i lidhni manualisht kufjet me pajisjen me Bluetooth.

Ndezja/fikja

Detyra	Butoni multifunksional	Funksionimi
Ndizini kufjet.	Kufja e djathtë/majtë	Shtyp dhe mbaj për 2 sekonda.
Fikini kufjet.		Vendosini të dyja kufjet në kasën e karikimit.
	Kufja e djathtë/majtë	Shtyp dhe mbaj për 4 sekonda. <ul style="list-style-type: none">↳ Drita LED e bardhë pulson 3 herë.

Menaxhoni telefonatat dhe muzikën

Kontrolli i muzikës

Detyra	Butoni multifunksional	Funksionimi
Luani ose ndaloni muzikën	Kufja e djathtë/majtë	Shtypeni dy herë
Kapërce përpara	Kufja e djathtë	Mbajeni shtypur për 2 sekonda
Kapërce prapa	Kufja e majtë	Mbajeni shtypur për 2 sekonda

Kontrolli i telefonatës

Detyra	Butoni multifunksional	Funksionimi
Përgjigju/mbyll telefonatën	Kufja e djathtë/majtë	Shtypeni dy herë
Refuzoni një telefonatë hyrëse	Kufja e djathtë/majtë	Mbajeni shtypur për 2 sekonda

Kontrolli i zërit

Detyra	Butoni multifunksional	Funksionimi
Siri/Google	Kufja e djathtë/majtë	Shtypeni tre herë

Statusi i treguesit LED

Statusi i kufjeve	Treguesi
Kufjet janë të lidhura me një pajisje me Bluetooth.	Drita LED blu pulson çdo 5 sekonda.
Kufjet janë të nderzura.	Drita LED e bardhë pulson 3 herë.
Kufjet janë në modalitetin e çiftimit.	Drita LED pulson.
Kufjet janë të nderzura por nuk janë të lidhura me një pajisje me Bluetooth.	Drita LED blu pulson. Nëse nuk mund të bëhet asnjë lidhje, kufjet fiken vetë brenda 15 minutash.

Nivel i ulët i baterisë (kufjet).	Do të dëgjoni "bateri low" në kufje.
Nivel i ulët i baterisë (kasa e karikimit).	Drita LED blu në kasën e karikimit pulson çdo 1 sekondë.
Bateria është e karikuar plotësisht (kufjet).	Drita LED e bardhë në kufje është e fikur.
Bateria është e karikuar plotësisht (kasa e karikimit).	Drita LED e bardhë në kasën e karikimit është e fikur.

Treguesi LED i baterisë në pajisjen me Bluetooth

Shfaq një tregues baterie në pajisjen me Bluetooth pasi janë lidhur kufjet.

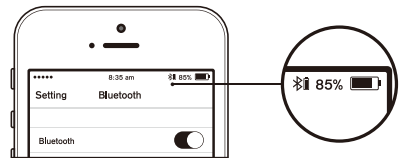

Si vendoset

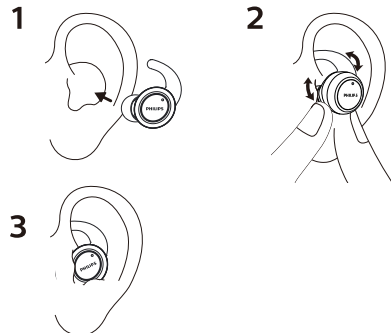

5 Rivendosja e parametrave të fabrikës në kufje

Në gjendje të fikur, mbani shtypur butonin multi-funksional të kufjeve për rreth 8 sekonda derisa treguesi LED pulson në ngjyrë të kuqe dhe blu me radhë (ose nxirrini kufjet nga kapsula e karikimit dhe prisni që treguesi LED i kufjeve të pulsojë në ngjyrë të kuqe dhe blu me radhë). Klikoni dy herë butonin e kontrollit me prekje dhe treguesi LED do të pulsojë në ngjyrë të kuqe dhe blu njëkohësisht. Rivendosja e parametrave të fabrikës do t'i fikë kufjet.

Vërejtje: nëse Master dhe Slave pastrojnë listën e çiftimit njëkohësisht, duhet të bëni çiftimin për përdorim për herë të parë. Më pas të dyja kufjet mund të çiftohen si TWS. Për t'i përdorur më me lehtësi, rekomandojmë që ta fshini listën e kufjeve një nga një.

6 Të dhënat teknike

Kufjet

- Koha e muzikës: 6 orë (6 orë të tjera me kasën e karikimit)
- Koha e bisedës: 6 orë (6 orë të tjera me kasën e karikimit)
- Koha në gatishmëri: 200 orë
- Koha e karikimit: 2 orë
- Bateri e karikueshme me jone litiumi: 105 mAh në secilën kufje
- Versioni i Bluetooth-it: 5.0
- Profilët e pajtueshme Bluetooth:
 - HSP (Hands-Free Profile-HFP)
 - A2DP (Advanced Audio Distribution Profile – Profili i shpërndarjes së avancuar audio)
 - AVRCP (Audio Video Remote Control Profile – Profili audio video telekomandë)
- Audio kodek i mbështetur: SBC
- Diapazoni i frekuencave: 2.402 – 2.480GHz
- Fuqia e transmetuesit: < 4 dBm
- Gama e funksionimit: Deri në 10 metra (33 këmbë)

Kutia e karikimit

- Koha e karikimit: 2 orë
- Bateri e karikueshme Li-ion: 450mAh



Shënim

- Specifikimet janë objekt ndryshimi pa njoftim.

7 Njoftim

Deklarata e përputhshmërisë

Me anë të kësaj, MMD Hong Kong Holding Limited deklaron se ky produkt është në përputhshmëri me kërkesat thelbësore dhe dispozita të tjera relevante të Direktivës 2014/53/BE. Ju mund ta gjeni Deklaratën e Përputhshmërisë në www.p4c.philips.com.

Asgjësimi i produktit dhe baterisë së vjetër



Produkti juaj është projektuar dhe prodhuar me materiale dhe komponentë të cilësisë së lartë, të cilët mund të riciklohen dhe ripërdoren.



Ky simbol mbi produktin do të thotë se produkti mbulohet nga Direktiva Evropiane 2012/19/BE.



Ky simbol do të thotë se produkti përmban një bateri të integruar të rikarikueshme të mbuluar nga Direktiva Evropiane 2013/56/BE, e cila nuk mund të asgjësohet me mbetje normale shtëpiake. Ne ju këshillojmë fort që të dërgoni produktin në një pikë zyrtare grumbullimi ose të një qendër servisi Philips që bateria e rikarikueshme të hiqet nga një profesionist.

Informohuni për sistemin lokal të ndarë për produkte elektrike ose elektronike dhe bateri të rikarikueshme. Ndiqni rregullat lokale dhe mos e asgjësoni asnjëherë produktin dhe bateritë e rikarikueshme me mbetjet normale shtëpiake. Hedhja në mënyrën e duhur e produkteve të vjetra dhe baterive të rikarikueshme ndihmon pasoja negative për mjedisin dhe shëndetin e njeriut.

Hiqni baterinë e integruar

Nëse nuk ka sistem grumbullimi/riciklimi për produkte elektronike në vendin tuaj, ju mund të mbron mjedisin duke hequr dhe ricikluar baterinë para se të asgjësoni kufjet.

- Sigurohuni që kufjet të jenë të shkëputura nga kasa e karikimit para se të hiqni baterinë.

1



2

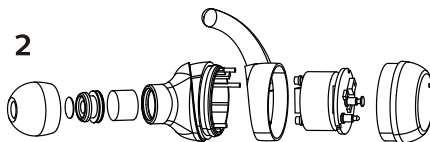

- Sigurohuni që kasa e karikimit të jetë e shkëputur nga kabli USB i karikimit para se të hiqni baterinë.

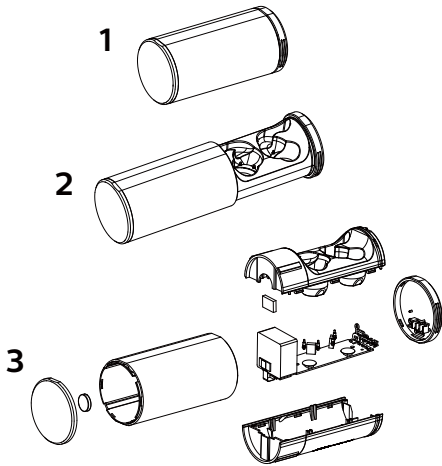

1. Kjo pajisje nuk duhet të shkaktojë interferencë të dëmshme, dhe
2. Kjo pajisje duhet të pranojë çdo interferencë të marrë, përfshirë interferencën që mund të shkaktojë përdorim të padëshiruar.

Rregullat FCC

Kjo pajisje është testuar dhe është zbuluar se i përmbahet limiteve për një pajisje dixhitale të Klasit B, sipas pikës 15 të rregullave FCC. Këta kufij janë vendosur për të siguruar mbrojtje të arsyeshme ndaj interferencës së dëmshme në një instalim rezidencial. Kjo pajisje gjeneron, përdor dhe mund të rrezatojë energji të frekuencës radio dhe, nëse nuk është instaluar dhe përdorur në përputhje me manualin e udhëzimit, mund të shkaktojë interferencë të dëmshme ndaj komunikimeve radio.

Sidoqoftë, nuk ka garanci që interferenca nuk do të ndodhë në një instalim të veçantë. Nëse kjo pajisje shkakton interferenca të dëmshme ndaj sinjalit të radios ose televizionit, gjë që mund të përcaktohet duke e fikur dhe nderur pajisjen, përdoruesi nxitet që të përpiqet ta korrigjojë interferencën duke ndjekur një ose më shumë nga masat e mëposhtme:

- Riorientoni ose rivendosni antenën marrëse.
- Rritni ndarjen midis pajisjes dhe marrësit
- Lidhni pajisjen në një dalje në një qark të ndryshme nga ajo në të cilin është lidhur marrësi.
- Konsultoni shitësin ose një teknik radio/TV me eksperiencë për ndihmë.

Informacione mjedisore

Të gjitha paketimet e panevojshme janë hequr. Jemi përpjekur ta bëjmë pakëtimin të lehtë për t'u ndarë në tre materiale: karton (kutia), shumë polisteroli (amortizatori) dhe polietilen (qeset, fleta e shumës mbrojtëse.) Sistemi juaj përbëhet nga materiale që mund të riciklohen dhe ripërdoren nëse çmontohen nga një kompani e specializuar. Lutemi, respektoni rregulloret lokale në lidhje me asgjësimin e materialeve të paketimit, baterive të harxhuara dhe pajisjeve të vjetra.

Njoftimi i përputhshmërisë

Pajisja përputhet me rregullat FCC, pjesa 15. Përdorimi është objekt i dy kushteve të mëposhtme:

Deklarata e ekspozimit të rrezatimit FCC:

Pajisja përputhet me kufijtë FCC e ekspozimit ndaj rrezatimit të Kanadasë të përcaktuar për mjediset e pakontrolluara.

Ky transmetues nuk mund të bashkë-vendoset ose përdoret së bashku me një antenë ose transmetues tjetër.

Kujdes: Përdoruesit i tërhiqet vëmendja se ndryshimet ose modifikimet e pa miratuara shprehimisht nga pala përgjegjëse për përputhshmërinë mund ta bëjë nul autoritetin e përdoruesit për të përdorur pajisjen.

Kanada:

Kjo pajisje përmban transmetues/marrës të përjashtuar nga licencat të cilat i përmbahen RSS-ve të Inovacionit, Shkencës dhe Zhvillimit Ekonomik të Kanadasë të përjashtuar nga licencat. Përdorimi është objekt i dy kushteve të mëposhtme: (1)Kjo pajisje nuk mund të shkaktojë interferenca. (2)Kjo pajisje duhet të pranojë çfarëdo interference, duke përfshirë interferencat që mund të shkaktojnë punim të padëshiruar të pajisjes.

CAN ICES-3(B)/NMB-3(B)

Deklarata e ekspozimit të rrezatimit IC:

Pajisja përputhet me kufijtë e ekspozimit ndaj rrezatimit të Kanadasë të përcaktuar për mjediset e pakontrolluara.

Ky transmetues nuk mund të bashkë-vendoset ose përdoret së bashku me një antenë ose transmetues tjetër.

8 Pyetjet më të shpeshta

Kufjet e mia me Bluetooth nuk ndizen.

Niveli i baterisë është i ulët. Karikoni kufjet.

Nuk i çiftoj dot kufjet e mia me Bluetooth me pajisjen time me Bluetooth.

Bluetooth-i është çaktivuar. Aktivizoni Bluetooth në pajisjen tuaj me Bluetooth dhe ndizeni pajisjen me Bluetooth para se të ndizni kufjet.

Çiftimi nuk punon.

- Vendosini të dyja kufjet në kasën e karikimit.
- Sigurohuni që të keni çaktivizuar Bluetooth të çdo pajisjeje tjetër me Bluetooth me të cilën jeni lidhur më përpara.
- Në pajisjen tuaj me Bluetooth, fshini "Philips ST702" nga lista e Bluetooth.
- Çiftoni kufjet (shikoni "Çiftimi i kufjeve me pajisjen Bluetooth për herë të parë" në faqen 6).

Si të rivendosni çiftimin.

Nxirrini të dyja kufjet nga kasa e karikimit. Shtypni dy herë në të butonat multi-funksionale të të dyja kufjeve derisa treguesi LED të bëhet i bardhë dhe prisni rreth 10 sekonda. Do të dëgjoni "Connected", "Left Channel", "Right Channel" nëse çiftimi bëhet me sukses.

Pajisja me Bluetooth nuk i gjen dot kufjet.

- Kufjet mund të jenë lidhur me një pajisje të çiftuar më parë. Fikni pajisjen e lidhur ose nxirreni jashtë fushës.
- Çiftimi mund të jetë fshirë ose kufjet janë çiftuar më parë me një pajisje tjetër. Çiftojini përsëri kufjet me pajisjen me Bluetooth siç tregohet në manual. (shikoni "Çiftimi i kufjeve me pajisjen Bluetooth për herë të parë" në faqen 6).

Kufjet e mia me Bluetooth janë të lidhur me një telefon celular me Bluetooth stereo, por muzika luhet vetëm në boksën e celularit tim.

Referojuni manualit të përdorimit të telefonit tuaj celular. Zgjidhni të dëgjoni muzikë përmes kufjeve.

Cilësia audio është e varfër dhe mund të dëgjohet zhurmë e çjerrë.

- Pajisja Bluetooth është jashtë fushës. Afroni kufjet dhe pajisjen Bluetooth, ose largoni pengesat mes tyre.
- Karikoni kufjet.

Cilësia audio është e dobët kur transmetimi nga celulari është shumë i ngadaltë, ose transmetimi audio nuk punon fare.

Sigurohuni që telefoni celular mbështet jo vetëm (mono) HSP/HFP, por mbështet edhe A2DP dhe është i pajtueshëm me BT4.0x (ose më i lartë) (shiko "Të dhëna teknike" në faqen 10).

Unë dëgjoj por nuk të kontrolloj muzikën në pajisjen time Bluetooth (p.sh. luaj/n-dalo/kalo përpara/mbrapa).

Sigurohuni që burimi audio i Bluetooth mbështet AVRCP (shih "Të dhënat teknike" në faqen 10).

Niveli i volumit të kufjeve është shumë i ulët.

Disa pajisje me Bluetooth nuk e lidhin dot nivelin e volumit me kufjet me anë të sinkronizimit të volumit. Në këtë rast, ju duhet të rregulloni volumin në pajisjen tuaj Bluetooth në mënyrë të pavarur për të arritur nivelin e duhur të volumit.

Nuk i lidh dot kufjet me një pajisje tjetër. Çfarë të bëj?

- sigurohuni që Bluetooth në pajisjen e çiftuar më parë është çaktivizuar.
- Përsëritni procedurën e çiftimit në pajisjen e dytë (shiko "Çiftimi i kufjeve me pajisjen Bluetooth për herë të parë" në faqen 6).

Dëgjoj zë vetëm në njërën prej kufjeve.

- Nëse jeni gjatë një telefonate, është normale që zëri të vijë nga kufja e djathtë ose majtë.
- Nëse po dëgjoni muzikë por zëri vjen vetëm nga njëra prej kufjeve:
- Kufjes tjetër mund t'i ketë mbaruar bateria. Për performancë optimale, rikarikojini të dyja kufjet plotësisht.

- Kufja e djathtë dhe ajo e majtë janë të shkëputura nga njëra-tjetra. Fikini të dyja kufjet fillimisht. Pastaj vendosini kufjet në kasën e karikimit për 5 sekonda dhe pastaj nxirrini. Kjo do t'i ndezë kufjet dhe do t'i lidhë me njëra-tjetrën. Lidhini përsëri kufjet me pajisjen tuaj me Bluetooth.

- Kufjet janë të lidhura me më shumë se një pajisje me Bluetooth. Çaktivizoni Bluetooth në të gjitha pajisjet e lidhura. Fikini të dyja kufjet. Vendosini përsëri të dyja kufjet në kasën e karikimit për 5 sekonda dhe pastaj nxirrini. Lidhini përsëri kufjet me pajisjen tuaj me Bluetooth. Mbani parasysh se kufjet janë bërë për të lidhur vetëm një pajisje me Bluetooth. Kur i lidhni përsëri kufjet me pajisjen tuaj me Bluetooth, sigurohuni që Bluetooth në çdo pajisje tjetër me të cilën janë çiftuar/lidhur më parë të jetë i çaktivizuar.

- Nëse zgjidhet e mësipërme nuk ju ndihmojnë, bëni rivendosjen e parametrave të fabrikës në kufje (shikoni "Rivendosje e parametrave të fabrikës në kufje" në faqen 9).

Për mbështetje të mëtejshme, vizitoni www.philips.com/support.



Este equipamento não tem direito à proteção contra interferência prejudicial e não pode causar interferência em sistemas devidamente autorizados.

Este produto está homologado pela ANATEL, de acordo com os procedimentos regulamentados pela Resolução 242/2000, e atende aos requisitos técnicos aplicados. Para maiores informações, consulte a site da ANATEL: www.anatel.gov.br

Philips dhe Philips Shield Emblem janë marka të tregtare të regjistruara të Koninklijke Philips N.V. dhe përdoren me licencë. Ky produkt është prodhuar dhe shitet nën përgjegjësinë e MMD Hong Kong Holding Limited ose një prej filialeve të tij, dhe MMD Hong Kong Holding Limited është garantuesi në lidhje me këtë produkt.

