

# Gids voor een snelle start



Stap A **Aansluiten**

Stap B **opstellen**

Stap C **Genieten**

## Wat zit in de verpakking?

Wanneer u de verpakking openmaakt moet u de volgende items terugvinden.

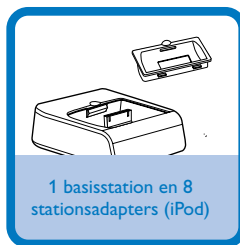
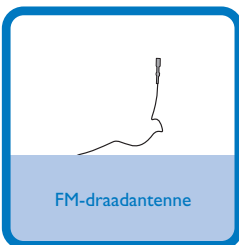

Trek de plastic beschermfolie uit.

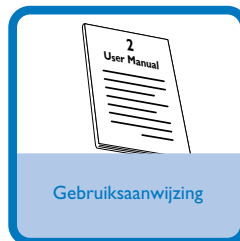
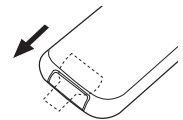

**PHILIPS**

# Stap A Aansluiten

1

Sluit de luidsprekerkabels aan.

2

Sluit de FM antennes aan.

3

Sluit de netsnoer van het systeem aan.

## Tip

Raadpleeg de Gebruikershandleiding voor andere aansluitingsopties.

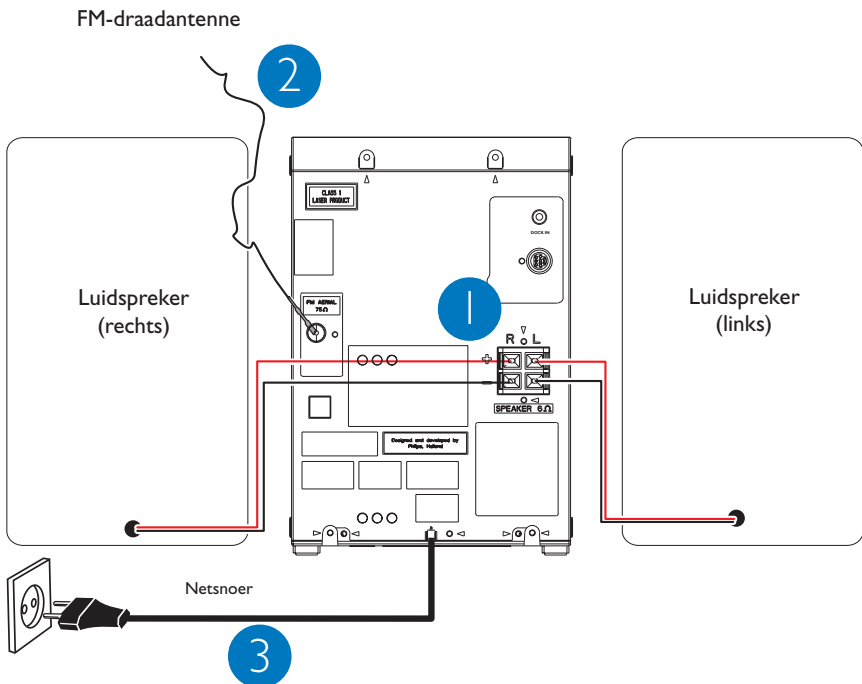

## Stap B opstellen

### Instellen van de klok

*Belangrijk!*

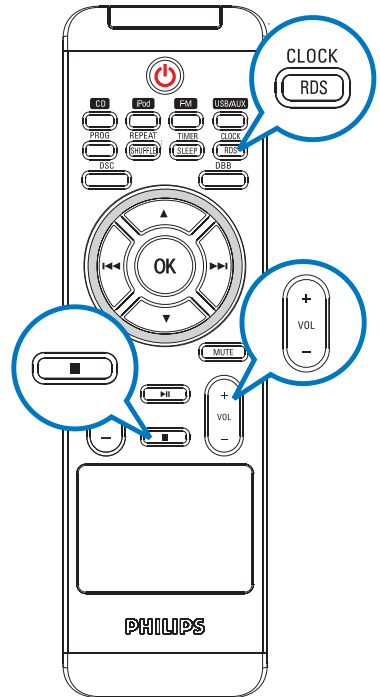

– Als u de klok wilt instellen op de energiebesparende modus, houdt u ECO POWER/STANDBY-ON  op de set 3 seconden of langer ingedrukt om eerst over te schakelen naar de normale stand-bymodus voordat u verdergaat met onderstaande handelingen.

- 1 Druk vanuit stand-by, druk één of meerdere keren op **CLOCK/RDS** de afstandsbediening.  
→ SET CLOCK wordt kort weergegeven. De klokcijfers voor het uur knipperen.
- 2 Druk op  op de afstandsbediening om de klokmodus te selecteren.  
→ "12 TO 24 HOUR" of "24 TO 12 HOUR" loopt eenmaal door het beeld. De klokcijfers voor het uur blijven knipperen.
- 3 Druk op **VOLUME +/-** (of druk op **VOL +/-** de afstandsbediening) om het uur in te stellen.
- 4 Druk opnieuw op **CLOCK/RDS**.  
→ De cijfers die minuten aangeven, beginnen te knipperen.
- 5 Druk op **VOLUME +/-** (of druk op **VOL +/-** de afstandsbediening) om de minuten in te stellen.
- 6 Druk op **CLOCK/RDS** om de tijd te bevestigen.



## Stap B opstellen

### Een schijf afspelen

- 1 Druk op de toets **OPEN/CLOSE**  om het diskvak te openen en plaats er een disk in; sluit vervolgens het diskvak.  
→ Let erop dat de disk met het etiket naar boven geplaatst is.
- 2 Druk op  om het afspelen te starten.
- 3 Om het afspelen te beëindigen, druk op .

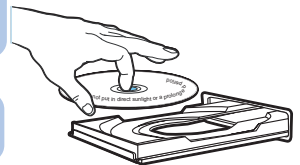



## De iPod afspelen in het basisstation

- 1 Selecteer de juiste meegeleverde stationsadapter en klik de adapter vervolgens in de overeenkomstige stationsaansluiting (iPod), zodat de speler goed past.
  - Op de achterkant van de iPod-adapters wordt aangegeven met welke iPod-speler de adapter kan worden gebruikt.
- 2 Plaats uw speler op de juiste manier in de overeenkomstige stationsaansluiting.
- 3 Sluit de kabels van het basisstation aan op de **DOCK IN**-aansluitingen op het apparaat.
- 4 Druk herhaaldelijk op **SOURCE** op het apparaat (of **iPod** op de afstandsbediening) om iPod te selecteren.
  - De aangesloten speler begint automatisch met afspelen.
  - De batterij van de iPod wordt opgeladen als het basisstation stand-by staat of als het is ingeschakeld. De batterij wordt niet opgeladen in de energiebesparende modus.

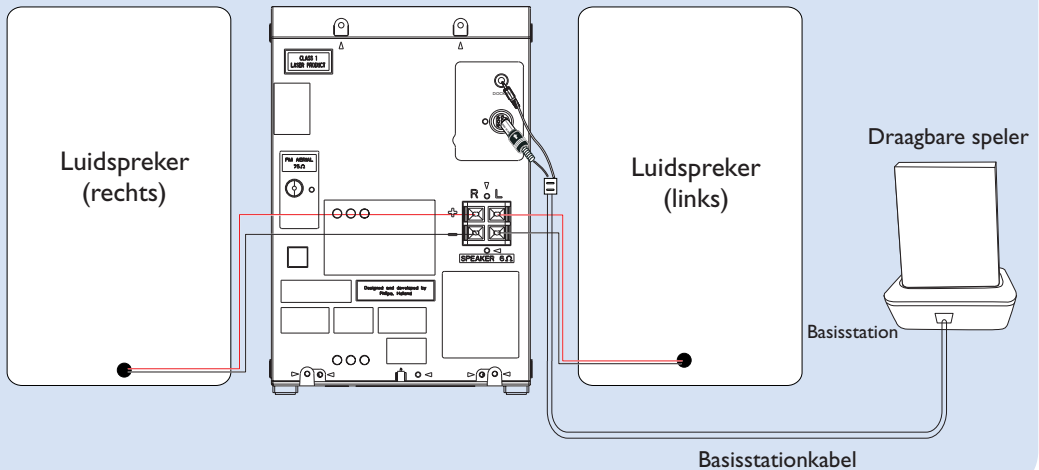

### Tip

Raadpleeg de meegeleverde gebruikershandleiding voor uitgebreide beschrijvingen van "Compatibele draagbare spelers", "De juiste stationsadapter selecteren", "De stationsadapter installeren" en belangrijke informatie over de bediening van het basisstation.

