

Portable CD Player

AX2400
AX2401

Benutzerhandbuch
Manuale per l'utente
Manual do usuário
Instruccje obsługi



PHILIPS

Meet Philips at the Internet
<http://www.philips.com>

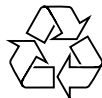

AX2400, AX2401

**CLASS 1
LASER PRODUCT**

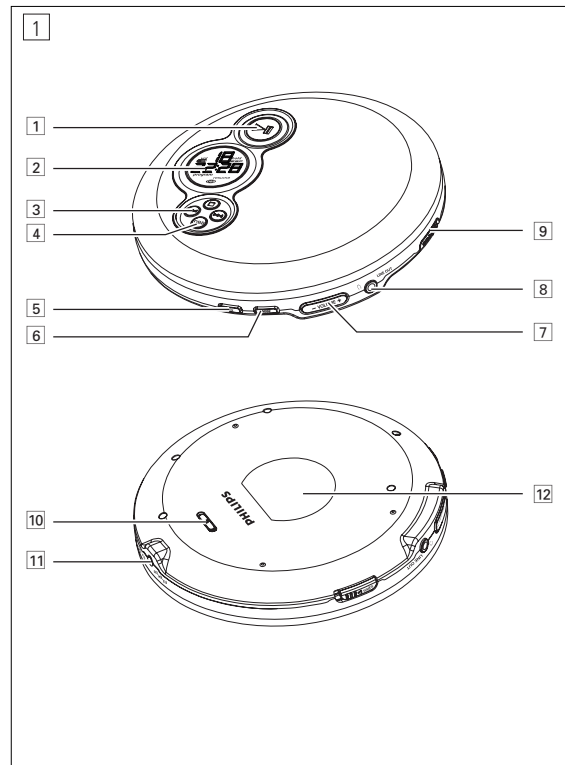

SCHNELLSTART

AVVIO RAPIDO

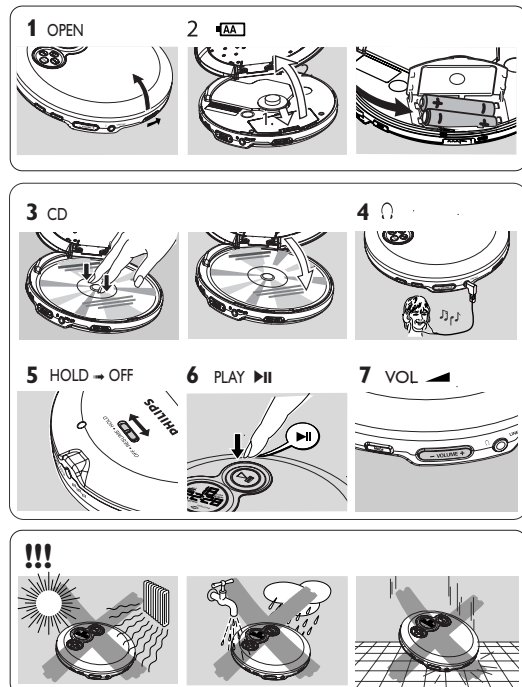

Deutsch BEDIENUNGSELEMENTE / STROMVERSORGUNG

STROMVERSORGUNG / ALLGEMEINE INFORMATIONEN

BEDIENELEMENTE, (siehe Abbildung 1)

- 1 ►||schaltet das Gerät ein, startet oder unterbricht das CD Spielen
- 2Anzeige
- 3 ■stoppt das CD Spielen, löscht ein Programm oder schaltet das Gerät aus
 - ◀springt und sucht CD-Titel rückwärts
 - ▶springt und sucht CD-Titel vorwärts
- 4 DBBschaltet die Baßverstärkung ein und aus. Diese Taste schaltet auch den Biepton ein und aus, wenn sie länger als 2 Sekunden gedrückt wird
- 5 PROGspeichert Titel und überprüft das Programm
- 6 MODE/ESPwählt die verschiedenen Wiedergabemöglichkeiten: SHUFFLE, SHUFFLE REPEAT ALL, REPEAT, REPEAT ALL und 5 C R R, ESP ein-/ausschalten
- 7 VOLUME +/-regelt die Lautstärke
- 8 ↻/LINE OUT3,5 mm Kopfhörerbuchse, Buchse zum Anschließen des Gerätes an den Audioeingang eines anderen Gerätes
- 9 OPEN ▲öffnet den Deckel
- 10 HOLDsperrt alle Tasten
RESUMEspeichert die zuletzt gespielte Stelle eines CD-Titels
OFFschaltet RESUME und HOLD aus
- 11 4.5V DCBuchse für externe Stromversorgung
- 12Typenschild

VORSICHT

Ein anderer Gebrauch der Bedienelemente oder Einstellungen oder Ausführung der Vorgänge als in diesem Handbuch beschrieben, kann Sie gefährlicher Strahlung aussetzen oder zu anderem unsicheren Betrieb führen.

Batterien (mitgeliefert oder zusätzlich erhältlich)

Verwenden Sie für dieses Gerät entweder:

- normale Batterien der Type **LR6, UM3** oder **AA** (vorzugsweise Philips), oder
- Alkalibatterien der Type **LR6, UM3** oder **AA** (vorzugsweise Philips).

Anmerkung: Alte und neue Batterien oder verschiedene Batterietypen sollten nicht gemeinsam verwendet werden. Entfernen Sie die Batterien, wenn sie leer sind oder das Gerät für längere Zeit nicht verwendet wird.

Einlegen der Batterien

- 1 Bewegen Sie den Schieber OPEN ▲, um den Deckel zu öffnen.
- 2 Öffnen Sie das Batteriefach und legen Sie entweder 2 normale oder Alkalibatterien

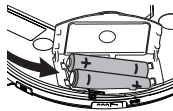

Batterieanzeige

Die ungefähre Batteriekapazität erscheint auf der Anzeige.

- Batterie voll
- Batterie zwei-Drittel voll
- Batterie ein-Drittel voll
- Batterie leer. Wenn die Batterien leer sind, blinkt das Symbol , b A t t wird angezeigt und der Biepton klingt ununterbrochen.



Batterien enthalten chemische Substanzen, deshalb sollten sie ordnungsgemäß entsorgt werden.

Netzadapter (mitgeliefert oder zusätzlich erhältlich)

Verwenden Sie nur den AY 3162 Adapter (4,5 V/300 mA Gleichspannung, Pluspol am Mittelstift). Ein anderes Produkt kann das Gerät beschädigen.

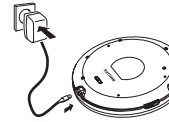

- 1 Achten Sie darauf, daß die örtliche Netzspannung mit der Spannung des Adapters übereinstimmt.
- 2 Verbinden Sie den Netzadapter mit der 4.5V DC-Buchse des CD-Spielers und der Netzsteckdose.

Anmerkung: Stecken Sie den Adapter immer ab, wenn Sie ihn nicht benutzen.

Umweltinformationen

- Überflüssiges Verpackungsmaterial wurde vermieden. Wir haben unser Möglichstes getan, die Verpackung in zwei Materialien trennbar zu machen: Wellpappe (Schachtel) und Polyethylen (Säcke, Schaumstofffolien).
- Ihr Gerät besteht aus Materialien, die von darauf spezialisierten Betrieben wiederverwertet werden können. Bitte informieren Sie sich darüber, wie Sie Verpackungsmaterialien, leere Batterien und alte Geräte entsprechend den örtlichen Bestimmungen entsorgen können.

Dieses Produkt entspricht den Funkentstörvorschriften der Europäischen Union.

Wartung des CD-Spielers und CD-Handhabung

- Berühren Sie die Linse (A) des CD-Spielers niemals.
- Setzen Sie das Gerät, die Batterien oder die CDs nicht Feuchtigkeit, Regen, Sand oder extremer Hitze (verursacht durch Heizgeräte oder direkte Sonneneinstrahlung) aus.
- Sie können den CD-Spieler mit einem weichen, fusselfreien Tuch reinigen. Verwenden Sie keine Reinigungsmittel, da diese das Gehäuse angreifen können.
- Um eine CD zu reinigen, wischen Sie mit einem weichen, fusselfreien Tuch geradlinig von der Mitte zum Rand. Ein Reinigungsmittel kann die CD beschädigen! Beschriften oder bekleben Sie niemals eine CD.
- Bei einem raschen Wechsel von kalter in warme Umgebung kann die Linse beschlagen. Das Abspielen einer CD ist dann nicht möglich. Lassen Sie den CD-Spieler in einer warmen Umgebung akklimatisieren, bis der Beschlag verdampft ist.
- Eingeschaltete Mobiltelefone in der Nähe des CD-Spielers können Störungen verursachen.
- Vermeiden Sie es, das Gerät fallenzulassen, da es dadurch beschädigt werden kann.

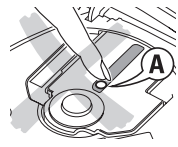

Kopfhörer AY 3806

- Schließen Sie die mitgelieferten Kopfhörer an die ↻/LINE OUT-Buchse an.

Hinweis: ↻/LINE OUT kann auch zum Anschließen dieses Gerätes an Ihre Stereoanlage verwendet werden. Zum Einstellen des Klangs und der Lautstärke verwenden Sie die Bedienelemente auf dem angeschlossenen Audiogerät und dem CD-Spieler.

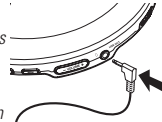

WICHTIG!

Sicherheit beim Hören: Stellen Sie keine zu hohe Lautstärke ein. Fachleute raten von kontinuierlichem Musikhören mit hoher Lautstärke über einen längeren Zeitraum ab, da hierdurch das Gehör Schaden nehmen kann. Wenn Sie ein Klingeln in den Ohren wahrnehmen, reduzieren Sie die Lautstärke oder beenden Sie das Musikhören. Sicherheit im Straßenverkehr: Verwenden Sie den Kopfhörer nicht beim Fahren. Dies kann Ihre Verkehrssicherheit beeinträchtigen und ist in vielen Ländern verboten. Auch wenn Sie einen „offenen“ Kopfhörer verwenden, mit dem Sie Außengeräusche wahrnehmen können, sollten Sie die Lautstärke immer so einstellen, daß Sie noch hören können, was um Sie herum vorgeht.

ALLGEMEINE INFORMATIONEN / CD SPIELEN

Verwendung im Auto (Anschlüsse mitgeliefert oder zusätzlich erhältlich)

Verwenden Sie nur den Auto-Spannungswandler AY 3545 (4822 219 10033) oder AY 3548 (3140 118 71890) (4,5 V Gleichspannung, Pluspol am Mittelstift) und die Auto-Adapterkassette AY 3501. Andere Produkte können das Gerät beschädigen.

- Stellen Sie das Gerät auf eine horizontale, vibrationsfreie und stabile Oberfläche. Achten Sie darauf, dass sich das Gerät an einem sicheren Ort befindet, wo es weder eine Gefahr noch ein Hindernis für Fahrer und Beifahrer darstellt.
 - Stecken Sie den Spannungswandler in die Zigarettenanzünderbuchse (**nur für eine 12 V Autobatterie mit Minuspol an Masse**), dann verbinden Sie das Kabelende mit der 4,5V DC-Eingangsbuchse am Gerät.
 - Wenn nötig, reinigen Sie die Zigarettenanzünderbuchse, um einen guten elektrischen Kontakt zu gewährleisten.
 - Reduzieren Sie die Lautstärke und verbinden Sie die Adapterkassette mit LINE OUT am Gerät.
 - Schieben Sie die Adapterkassette vorsichtig in das Kassettenfach des Autoradios.
 - Vergewissern Sie sich, dass Sie das Verbindungskabel beim Fahren nicht behindert.
 - Verringern Sie gegebenenfalls die Lautstärke am Gerät. Starten Sie die Wiedergabe am Gerät und regeln Sie Lautstärke und Klang über Ihr Autoradio.
- Entfernen Sie den Spannungswandler immer von der Zigarettenanzünderbuchse, wenn Sie das Gerät nicht benutzen.**

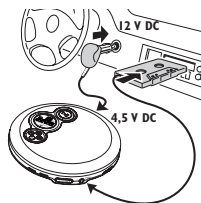

Anmerkung: Falls ihr Autoradio eine LINE IN Buchse besitzt, so verwenden Sie für den Anschluss ans Autoradio besser diese anstelle der Adapterkassette. Verbinden Sie die LINE IN Buchse und LINE OUT am Gerät mit einem Signalkabel.

Abspielen einer CD

Dieser CD-Spieler kann alle Arten von **Audio Discs** wie CD-Recordables und CD-Rewritables abspielen. Versuchen Sie nicht eine CD-ROM, CDI, VCD, DVD oder Computer-CD zu spielen.

- Bewegen Sie den Schieber OPEN \blacktriangle um den Deckel zu öffnen.
- Legen Sie eine Audio-CD mit der bedruckten Seite nach oben ein, indem Sie die CD fest auf die Spindel setzen.
- Drücken Sie auf den Deckel, um ihn zu schließen.
- Drücken Sie $\blacktriangleright\parallel$, um das Gerät einzuschalten und die CD-Wiedergabe zu starten.
 - Die aktuelle Titelnummer und die verstrichene Spielzeit werden angezeigt.
- Um die Wiedergabe zu unterbrechen, drücken Sie $\blacktriangleright\parallel$.
 - Die Spielzeit zum Zeitpunkt der Unterbrechung blinkt.
- Um die Wiedergabe fortzusetzen, drücken Sie nochmals $\blacktriangleright\parallel$.
- Drücken Sie \blacksquare , um die Wiedergabe zu stoppen.
 - Die Gesamtanzahl der Titel und die gesamte Spielzeit der CD werden angezeigt.
- Drücken Sie nochmals \blacksquare , um das Gerät auszuschalten.
- Um die CD herauszunehmen, fassen Sie sie am Rand und drücken Sie auf die Spindel während Sie sie anheben.

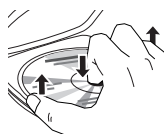
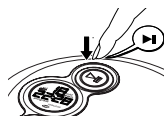
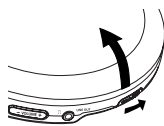

Anm.: Wenn keine Aktivität gesetzt wird, schaltet sich das Gerät nach einiger Zeit automatisch aus, um Energie zu sparen.

CD SPIELEN / BESONDERHEITEN

Informationen zur Wiedergabe

- Wenn eine beschreibbare CD (CD-R) oder eine wiederbeschreibbare CD (CD-RW) nicht ordnungsgemäß aufgenommen wurde, wird FF d 15 C angezeigt. In diesem Fall benutzen Sie FINALIZE auf Ihrem CD-Rekorder, um die Aufnahme zu vervollständigen.
- Wenn Sie eine wiederbeschreibbare CD (CD-RW) abspielen wollen, dauert es 3–15 Sekunden nach dem Drücken von $\blacktriangleright\parallel$ bis die Wiedergabe beginnt.
- Die Wiedergabe wird gestoppt, wenn Sie den Deckel öffnen.
- Während die CD gelesen wird blinkt $\text{---|---$.

Lautstärke und Baß

Lautstärkeeinstellung

- Regeln Sie die Lautstärke mit VOLUME +/- am CD-Player



Baßeinstellung

- Drücken Sie einmal oder mehrmals kurz \ll oder \gg , um die Baßverstärkung ein- und auszuschalten.
 - \rightarrow **DBB** erscheint, wenn die Baßverstärkung aktiviert ist



Einen Titel auswählen und suchen

Auswahl eines Titels während der Wiedergabe

- Drücken Sie einmal oder mehrmals kurz \ll oder \gg , um zum aktuellen, vorhergehenden oder nachfolgenden Titel zu springen.
 - \rightarrow Die Wiedergabe setzt mit dem ausgewählten Titel fort und seine Nummer wird angezeigt.



Auswahl eines Titels bei gestoppter Wiedergabe

- Drücken Sie einmal oder mehrmals kurz \ll oder \gg .
 - \rightarrow Die gewählte Titelnummer wird angezeigt.
- Drücken Sie $\blacktriangleright\parallel$, um das Abspielen der CD zu starten.
 - \rightarrow Die Wiedergabe beginnt mit dem ausgewählten Titel.

Suche nach einer bestimmten Stelle während der Wiedergabe

- Halten Sie \ll oder \gg gedrückt, um eine bestimmte Stelle vorwärts oder rückwärts zu suchen.
 - \rightarrow Die Suche beginnt und die Wiedergabe wird leise fortgesetzt. Nach 2 Sekunden wird die Suche beschleunigt.
- Lassen Sie die Taste los, wenn Sie die gewünschte Stelle erreicht haben.
 - \rightarrow Die normale Wiedergabe beginnt an dieser Stelle.

Anmerkungen: – Während der Betriebsart SCAN (siehe das Kapitel „MODE“) ist das Suchen nicht möglich.
– Während der Betriebsarten shuffle, shuffle repeat all, repeat (siehe das Kapitel „MODE“) oder während ein Programm abgespielt wird, kann nur innerhalb des aktuellen Titels gesucht werden.

BESONDERHEITEN

Programmieren von Titeln

Sie können bis zu 30 Titel auswählen und sie in gewünschter Reihenfolge speichern. Dabei kann jeder Titel auch mehrmals gespeichert werden.

- 1 Wählen Sie einen Titel mit ◀◀ oder ▶▶ bei gestoppter Wiedergabe.
 - 2 Drücken Sie PROG, um den Titel zu speichern.
→ **program** leuchtet auf; die programmierte Titelnummer und P werden zusammen mit der Gesamtanzahl der gespeicherten Titel angezeigt.
 - 3 Wählen und speichern Sie alle gewünschten Titel auf diese Art.
 - 4 Drücken Sie ▶▶, um die Wiedergabe der gewählten Titel zu starten.
→ **program** erscheint und die Wiedergabe beginnt.
- Sie können das Programm überprüfen, indem Sie PROG für mehr als 2 Sekunden gedrückt halten.
→ Auf der Anzeige erscheinen nacheinander alle gespeicherten Titel.

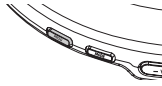

Anmerkungen: – Wenn Sie PROG drücken ohne einen Titel gewählt zu haben, wird 5:EL angezeigt.
– Versuchen Sie mehr als 30 Titel zu speichern, wird FUL angezeigt.

Löschen des Programmes

- Während die Wiedergabe gestoppt ist, drücken Sie ■, um das Programm zu löschen.
→ EL wird kurz angezeigt, **program** erlischt und das Programm ist gelöscht.



Anmerkung: Das Programm wird auch gelöscht wenn die Stromversorgung unterbrochen ist oder wenn der Deckel geöffnet wird oder wenn sich das Gerät automatisch ausschaltet.

BESONDERHEITEN / FEHLERBEHEBUNG

RESUME und HOLD

Sie können die Wiedergabe unterbrechen und dann, bei neuerlichem Start, von dieser Stelle aus fortsetzen (RESUME). Sie können auch alle Tasten sperren, so daß keine Aktion ausgeführt wird. Für diese Funktionen, benutzen Sie den RESUME-HOLD-OFF Schieber.

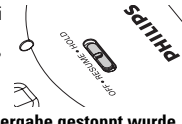

RESUME – fortsetzen von der Stelle, wo die Wiedergabe gestoppt wurde

- 1 Stellen Sie den Schieber während der Wiedergabe auf RESUME, um RESUME zu aktivieren.
→ **RESUME** erscheint.
 - 2 Drücken Sie ■, wenn Sie die Wiedergabe stoppen wollen.
 - 3 Drücken Sie ▶▶, wenn Sie die Wiedergabe wieder aufnehmen möchten.
→ **RESUME** erscheint und die Wiedergabe setzt an jener Stelle fort, an der sie gestoppt wurde.
- Um RESUME zu deaktivieren, stellen Sie den Schieber auf OFF
→ **RESUME** erlischt.



HOLD – sperren aller Tasten

Sie können die Tasten des Gerätes sperren, indem Sie den Schieber auf HOLD schieben. Beim Drücken einer Taste wird dann keine Aktion ausgeführt. Die Hold-Funktion ist nützlich, wenn Sie z.B. den CD-Player in einer Tasche oder Koffer transportieren. Wenn HOLD aktiviert ist, können Sie das zufällige Aktivieren anderer Funktionen vermeiden.

- 1 Stellen Sie den Schieber auf HOLD, um HOLD zu aktivieren.
→ Alle Tasten sind gesperrt. Beim Drücken einer Taste wird Hold angezeigt. Ist das Gerät ausgeschaltet, wird **HOLD** nur beim Drücken von ▶▶ angezeigt.



- 2 Um HOLD zu deaktivieren, stellen Sie den Schieber auf OFF.

Anm.: Wenn Sie HOLD durch Stellen des Schiebers auf RESUME deaktivieren, aktivieren Sie zugleich die RESUME Funktion.

Wahl verschiedener Wiedergabemöglichkeiten – MODE

Es ist möglich, Titel in zufälliger Reihenfolge zu spielen, einen Titel oder die ganze CD zu wiederholen und die ersten Sekunden eines Titels anzuspielden.

- 1 Drücken Sie während der Wiedergabe so oft wie nötig MODE um einer der folgenden Modi auszuwählen. Der aktivierte Modus erscheint auf der Anzeige.
→ **SHUFFLE**: Alle Titel der CD werden in zufälliger Reihenfolge wiedergegeben, bis alle einmal gespielt wurden.
→ **SHUFFLE REPEAT ALL**: Alle Titel der CD werden wiederholt in zufälliger Reihenfolge gespielt.
→ **REPEAT**: Der aktuelle Titel wird wiederholt gespielt.
→ **REPEAT ALL**: Die ganze CD wird wiederholt gespielt.
→ **5 S**: Die ersten 10 Sekunden jedes noch verbleibenden Titels werden der Reihe nach gespielt.
 - 2 Die Wiedergabe beginnt nach 2 Sekunden in der gewählten Betriebsart.
- Um zur normalen Wiedergabe zurückzukehren, drücken Sie wiederholt MODE bis die Anzeige erlöschen.

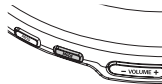

ESP

Die Wiedergabe eines herkömmlichen tragbaren CD-Spielers wird durch Vibrationen und Erschütterungen oft unterbrochen. Die **ELECTRONIC SKIP PROTECTION**, mit der Ihr CD-Spieler ausgestattet ist, schützt vor solchen Unterbrechungen. ESP beugt aber nicht Unterbrechungen vor, die durch heftige Laufaktivität hervorgerufen werden. Es schützt auch nicht vor Schäden, die durch Fallenlassen verursacht werden!

Bei diesem Gerät ist ESP standardmäßig aktiviert. Sie können ESP auch deaktivieren.

- MODE/ESP mehr als 3 Sekunden lang drücken.
→ **ESP** verschwindet.
- MODE/ESP erneut mehr als 3 Sekunden lang drücken.
→ **ESP** wird einmal angezeigt.

ESP ein → ESP aus → ESP ein

Fehlerbehebung

WARNUNG: Versuchen Sie unter keinen Umständen das Gerät selbst zu reparieren, da die Garantie dadurch ihre Gültigkeit verliert. Wenn ein Fehler auftritt, prüfen Sie zuerst die nachstehenden Hinweise bevor Sie das Gerät zur Reparatur bringen. Wenn Sie ein Problem trotz dieser Hinweise nicht lösen können, wenden Sie sich an Ihren Fachhändler oder eine Service-Stelle.

Der CD-Spieler ist ohne Strom, oder die Wiedergabe beginnt nicht

- Nachprüfen, dass die Batterien nicht unbrauchbar oder leer sind, dass sie richtig eingelegt sind, dass die Kontaktstifte sauber sind.
- Der Adapteranschluss könnte locker sein. Ihn sicher anschließen.
- Für die Benutzung im Wagen sicherstellen, dass die Zündung eingeschaltet ist. Ferner die Batterien des CD-Spielers überprüfen.

Die Anzeige 1:5L erscheint

- Nachprüfen, dass die CD sauber und richtig eingelegt ist (bedruckte Seite oben).
- Falls die Linse beschlagen ist, ein paar Minuten warten, bis der Beschlag verschwunden ist.

Die Anzeige 1:5L erscheint

- Die CD-RW (CD-R) wurde nicht richtig aufgenommen. FINALIZE am CD-Recorder benutzen.

Die Anzeige HOLD erscheint, und/oder keine Reaktion auf Bedienelemente

- Falls HOLD aktiviert ist, dies deaktivieren.
- Elektrostatische Entladung. Stromlos machen oder Batterien ein paar Sekunden herausnehmen.

Die CD überspringt Titel

- Die CD ist beschädigt oder verschmutzt. Die CD ersetzen oder reinigen.
- RESUME, SHUFFLE oder PROGRAM ist aktiv. Abschalten, was auch immer eingeschaltet ist

Kein Klang oder schlechte Klangqualität.

- Der Pause-Modus (PAUSE) könnte aktiv sein. ▶▶ drücken.
- Lose, falsche oder verschmutzte Anschlüsse. Anschlüsse prüfen und reinigen.
- Lautstärke ist evtl. nicht richtig eingestellt. Die Lautstärke einstellen.
- Starke Magnetfelder. Position und Anschlüsse des CD-Spielers überprüfen. Außerdem aktiven Handys fernbleiben.
- Für die Benutzung im Wagen sicherstellen, dass der Kassettenadapter richtig eingelegt ist, die Wiedergaberichtung des Kfz-Kassettengerätes stimmt (zur Änderung autoreverse drücken) und die Zigarettensanzünderbuchse sauber ist. Zeit zur Temperaturänderung lassen.