

PHILIPS

Soundbar 7.1.2

Fidelio B97

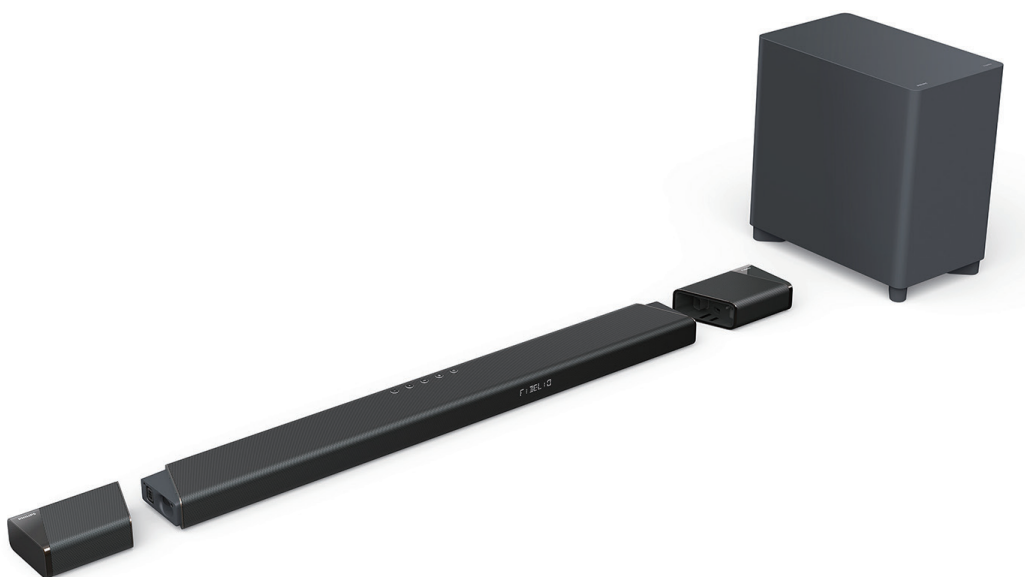

用户手册

在以下网站上注册产品并获得支持

www.philips.com/support

目录

1 重要信息	2	5 设置	16
安全	2	调整音箱水平	16
爱护产品	3	设置显示面板亮度	16
爱护环境	3	自动待机	16
帮助和支持	3	应用出厂设置	16
承诺	3		
2 您的产品	4	6 更新软件	17
包装物品清单	4	检查软件版本	17
主装置	4	通过 USB 设备更新软件	17
遥控器	4	通过 Wi-Fi 更新软件	17
可卸式无线扬声器	5		
接口	6	7 壁挂安装	18
无线低音扬声器	6	壁挂主装置	18
3 连接与设置	7		
摆放	7	8 规格	19
接驳无线扬声器	7		
连接电视	7	9 故障种类和处理方法	20
通过HDMI连接电视或数字设备	8		
连接电视或其他设备的音频	8		
连接电源	9		
为无线扬声器充电	9		
配对连接低音扬声器	10		
与无线扬声器配对	10		
连接至Wi-Fi（无线网络）	10		
4 使用您的产品	12		
使用遥控器之前安装电池	12		
调节音量	12		
选择声音	12		
杜比全景声	13		
通过蓝牙播放音频	14		
MP3播放器	14		
Play-Fi 无线环绕声模式	15		

1 重要信息

请在使用本产品之前阅读并理解所有说明。因未遵守说明而造成的损坏不在保修范围内。

安全

小心触电或发生火灾!

- 在建立或更改任何连接之前，请确保所有设备均已与电源插座断开连接。
- 切勿让本产品及配件与雨或水接触。切勿将液体容器（如花瓶）置于产品旁边。如果有液体溅到本产品表面或内部，请立即断开其电源。请与客户服务联系，对产品进行检查后再使用。
- 切勿将本产品和附件放置在靠近明火或其他热源的地方，包括阳光直射处。
- 切勿将物体插入本产品的通风槽或其他开口。
- 将电源插头或设备耦合器用作断电设备时，该断电设备应可以随时使用。
- 不可将电池（电池组或安装的电池）置于高温环境，如阳光直射处、明火或类似环境。
- 在雷电天气之前，应断开本产品的电源。
- 断开电源线时，应始终握住插头，而不能拉电缆。
- 在热带气候或温度适宜的地区使用本产品。

小心短路或起火!

- 有关标识和电源功率，请参阅产品背面或底部的型号铭牌。
- 在将本产品连接到电源插座上之前，请确保电源电压与产品背面或底部印刷的电压值相匹配。如果电压不同，切勿将产品连接到电源插座上。

小心受伤或损坏本产品!

- 若要进行壁挂安装，则必须按照安装说明将本产品稳固地安装在墙上。只能使用随附的挂架（如果可用）。若壁挂安装不当，则可能造成事故、人身伤害或损坏。如果您有任何疑问，请联系您所在国家/地区的客户服务。
- 切勿将本产品或任何物体放在电源线或其他电子设备上面。
- 如果在低于 5°C 的温度下运送了本产品，请先拆开产品的包装并等待其温度达到室温，再将其连接至电源插座。
- 本产品的部件可能由玻璃制造。请小心处理，以免受到伤害或造成损坏。

小心过热!

- 切勿将本产品安装在封闭的空间内。务必在产品周围留出至少 4 英寸的空间以便通风。确保窗帘或其他物体不会遮挡产品上的通风槽。

小心污染!

- 请勿混合使用电池（旧电池与新电池或碳电池与碱性电池，等等）。
- 电池安装不正确会有爆炸危险。只能用相同或相当的型号更换。
- 如果电池电量耗尽或遥控器长时间不用，请取下电池。
- 电池含有化学物质，因此应适当地进行处理。

吞咽电池的危险!

- 产品/遥控器可能包含AAA类型电池，容易被吞咽。始终将电池放在儿童接触不到的地方！如不慎吞咽，电池可能导致严重受伤或死亡。摄入后 2 小时内可能发生严重的内部烧伤。
- 如果您怀疑电池不慎被吞咽或位于体内的任何部位，请立即就医。
- 更换电池时，请务必将所有新旧电池放在儿童接触不到的地方。更换电池后，确保电池仓完全紧闭。
- 如果电池仓无法完全紧闭，请不要继续使用产品。放在儿童接触不到的地方并联系制造商。



此款 II 类设备具有双重绝缘，不提供保护接地。

~
交流电压



仅使用用户手册中列出的电源。

爱护产品

只能用微细纤维清洁布清洁本产品。

爱护环境

弃置旧产品



本产品采用可回收利用的高性能材料和组件制造而成。

弃置产品时，请不要将其与一般生活垃圾一同丢弃，应将其交给政府指定的回收中心或回收。这样做有利于环保。

本产品所含的电池不能与一般的生活垃圾一同弃置。

帮助和支持

有关广泛的在线支持，请访问

www.philips.com/support 以：

- 下载用户手册和快速入门指南
- 观看视频教程（仅限于选定的型号）
- 查找常见问题 (FAQ) 的答案
- 通过电子邮件向我们发送问题
- 与支持代表聊天。

请按照网站上的说明选择您的语言，然后输入您的产品型号。

或者，您可以联系所在国家/地区的客户服务。联系之前，请记住产品的型号和序列号。您可在产品的背面或底部找到此信息。

承诺

特此声明，MMD香港控股有限公司声明该产品符合指令2014/53 / EU的基本要求及其他相关条款。

您可以在www.p4c.philips.com上找到符合性声明。

- 仅适用于海拔2000m以下地区使用。



2 您的产品

感谢您的惠顾，欢迎光临飞利浦！为了您能充分享受 Philips 提供的支持（比如产品软件升级通知），请在 www.philips.com/welcome 注册您的产品。

包装物品清单

检查并认定包装内的物品：

- 主装置 x1
- 无线低音扬声器 x1
- 可卸式无线扬声器 x2
- 遥控器 x1
- AAA电池 x2
- 电源线* x2
- 电源适配器 x1
- 壁挂套件
（壁挂支架x4、螺钉x10、胶钉x6）
- 快速操作指南
- 保修卡
- 安全指南
- 壁挂安装指南

*电源线数量及插头类型因地区而异。

主装置

本节包括主装置的概述。

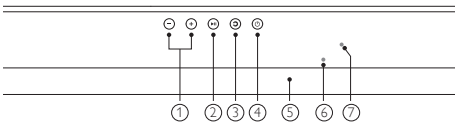

- ① +/-（音量）
增大或减小音量。
- ② ▶||（播放/暂停）
在蓝牙模式下，开始、暂停或继续播放。
- ③ ↻（来源）
 - 按一下切换各种来源。
 - 按下3秒钟进入蓝牙配对模式。

- ④ ⏻（待机-开机）
启动本产品或切换至待机模式。
- ⑤ 显示面板
- ⑥ 电源LED指示灯
 - Eco待机（网络断开）时呈白色亮起。
 - 半待机（网络连接）时呈琥珀色亮起。
 - 蓝牙配对时快速闪烁。
- ⑦ Wi-Fi LED指示灯
 - 成功连接Wi-Fi时呈黄色亮起。
 - 正在连接Wi-Fi时呈黄色缓慢闪烁。

遥控器

本节包括遥控器的概述。

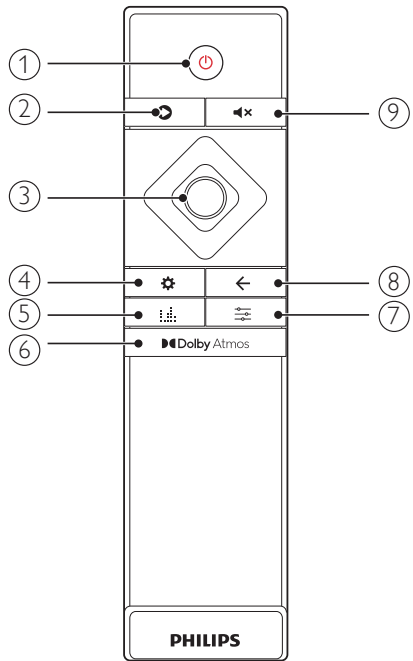

- ① **⏻ (待机-开机)**
启动本产品或切换至待机模式。
- ② **⏮ (来源)**
为本产品选择输入来源。
 - **HDMI 1:** 切换至 HDMI IN 1 连接。
 - **HDMI 2:** 切换至 HDMI IN 2 连接。
 - **E-ARC:** 切换至 E-ARC 连接。
 - **OPTICAL:** 切换至光纤连接。
 - **AUDIO IN:** 切换至 AUX 或 AUDIO IN (3.5毫米插孔) 模式。
 - **USB:** 切换至USB模式。
 - **BT:** 切换至蓝牙模式。
 - 按下3秒钟进入蓝牙配对模式。
- ③ **👉 导航菜单**
 - **上:** 增大音量或前一项菜单。
 - **下:** 减小音量或下一项菜单。
 - **左:** 蓝牙模式下选择上一曲, 或下一级菜单。
 - **右:** 蓝牙模式下选择下一曲, 或上一级菜单。
 - **中:** 蓝牙模式下开始、暂停或继续播放。确认你的选择。
- ④ **⚙ (设置菜单)**
进入音频设置。
- ⑤ **🔊 (环绕音)**
选择环绕音模式 (电影/音乐/人声/体育/定制)。
- ⑥ **🎧 Dolby Atmos**
调整杜比全景声音效高度。
- ⑦ **🔊 (音效设置)**
选择音效设置 (环绕音/动态范围控制/IMAX/对话/低音/高音/同步)。
- ⑧ **←**
退出设置。
- ⑨ **🔇**
静音或还原音量。

可卸式无线扬声器

本产品随附两个可卸式无线扬声器 (左边和右边)。

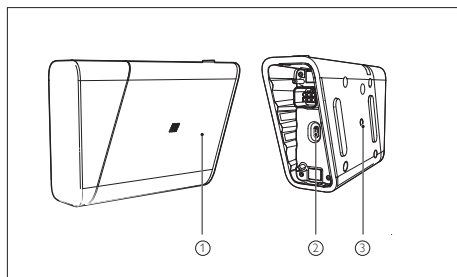

- ① **扬声器LED**
 - 闪烁白灯: 未与主装置建立无线连接。
 - 亮起白灯: 与主装置建立无线连接。电池全满, 或剩余电量超过20%。
 - 亮起红灯: 电池电量不足, 剩余电量低于20%。
 - 闪烁红灯5秒后熄灭: 电池电量几乎耗尽, 剩余电量低于10%。
 - 亮起红灯: 正在充电 (接驳到主装置时)。
- ② **USB-C充电口**
- ③ **电源按钮**
 - 如果进入待机模式, 按下可将其开启。
 - 按住可切换至待机模式。

接口

本节概述本产品上的可用接口。

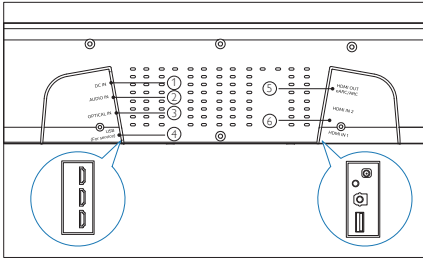

- ① **DC IN**
连接电源适配器。
- ② **AUDIO IN**
连接至电视或模拟设备的模拟音频输出插孔 (3.5mm)。
- ③ **OPTICAL IN**
连接至电视或数字设备的光纤音频输出插孔。
- ④ **USB (For service)**
更新本产品的软件。
- ⑤ **HDMI OUT (eARC/ARC)**
连接至电视上的HDMI(eARC/ARC)输入。
- ⑥ **HDMI IN 1/HDMI IN 2**
连接至数字设备上的HDMI输出。

无线低音扬声器

本产品配备一个无线低音扬声器。

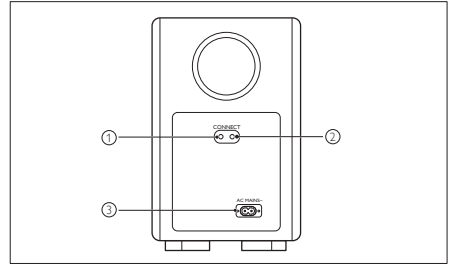

- ① **CONNECT (连接)**
按下5秒可进入低音扬声器与主装置的配对模式。
- ② **低音扬声器指示灯**
 - 电源打开时，指示灯亮起。
 - 低音扬声器与主装置进行无线配对时，指示灯快速闪烁。
 - 配对成功后，指示灯点亮。
 - 配对失败后，指示灯缓慢闪烁。
 - 无线连接断开1分钟后，指示灯熄灭。
- ③ **AC MAINS~ (交流输入)**
连接电源。

3 连接与设置

本节帮助您将本产品连接至电视和其他设备。有关本产品及配件的基本连接详细信息，请参阅随附的《快速操作指南》。

注意

- 有关标识和电源额定值，请参阅产品背面或底部的铭牌。
- 在建立或更改任何连接之前，请确保所有设备均已与电源插座断开连接。

摆放

将低音扬声器置于距离主装置至少1米（3英尺）、距离墙壁10厘米（4英寸）的位置。为获得最佳效果，请按如下所示放置您的低音扬声器。

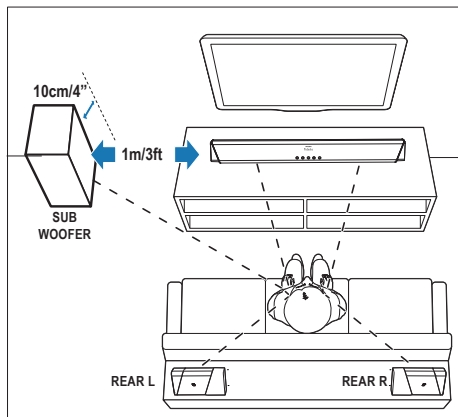

注

- 环绕音效取决于多种因素，例如房间形状和大小，墙壁和天花板的类型，窗户和发射面，以及音箱。请以音箱位置做实验，寻找最佳设定。

摆放时，请遵循以下准则。

- 1 坐下位置：这是您聆听区域的中心。
- 2 将主装置放在坐下位置的正前方。
- 3 将无线扬声器 REAR L（左后）和 REAR R（右后）放在您座位的左边与右边，可与座位成一直线或稍微靠后的位置。
- 4 将低音扬声器放在距离电视左或右侧至少1米处。与墙壁的距离请保留约10厘米的空间。

接驳无线扬声器

您可以将无线扬声器接驳到主装置以聆听音频，例如，观赏电视节目与新闻。

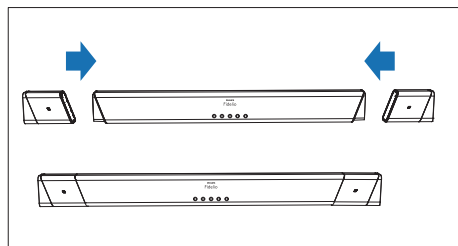

连接电视

将本产品连接到电视。您可以通过本产品的音箱欣赏电视节目的音频。使用Soundbar和电视可用的最佳质量的连接。

通过HDMI(ARC)或E-ARC连接电视

本产品支持带有eARC（增强音频回传通道）的HDMI。eARC是HDMI 2.1标准化的一项新功能，除了现有ARC（音频回传通道）支持的音频格式外，还支持最新的音频格式。如果您的电视兼容HDMI eARC，则可以使用一条HDMI线缆欣赏ARC无法传输的电视音频，例如Dolby Atmos-Dolby TrueHD和DTS:X或多声道LPCM内容。

所需组件：

- 一条高速HDMI线缆。
- 您的电视同时支持HDMI ARC和HDMI-CEC（详情请参阅电视的用户手册）。
- 对于某些电视型号，可从电视的设置菜单中启用外部扬声器输出（详情请参阅电视的用户手册）。

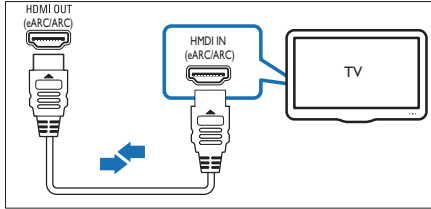

- 1 使用高速HDMI线缆，将本产品上的 **HDMI OUT (eARC/ARC)** 接口连接至电视上的 **HDMI ARC** 接口。
 - 电视上的 **HDMI ARC** 接口的标记可能有所不同。有关详细信息，请参阅电视的用户手册。
- 2 在电视上，请打开 HDMI-CEC 操作。
 - 如果电视上出现 HDMI-CEC 问题，请参阅电视的用户手册，确保 HDMI-CEC 设置正确无误；也可根据需要进行联系电视制造商。
- 3 反复按下主装置或遥控器上的来源按钮，直至显示面板上显示 **E-ARC**。

注

- 您的电视必须支持HDMI-CEC和ARC功能，并且必须启用它们。
- 不保证本产品可与所有HDMI-CEC设备进行互操作。
- 仅HDMI 2.1兼容线缆可以支持eARC功能。
- 如果电视不兼容HDMI ARC，则连接音频线缆，以便通过本产品收听电视音频。

通过HDMI连接电视或数字设备

如果您的电视不兼容HDMI ARC，请通过标准HDMI连接将本产品连接到电视。您还可以通过单一HDMI连接将数字设备（例如机顶盒，DVD/蓝光光盘播放器或游戏控制台）连接到本产品。通过连接设备播放媒体文件或玩游戏时，

- 电视会自动显示视频，并且
- 音频自动在本产品上播放。

- 1 使用高速 HDMI 线缆，将本产品上的 **HDMI IN 1/2**接口连接至数字设备上的 **HDMI OUT** 接口。
- 2 使用高速 HDMI 线缆，将本产品上的 **HDMI OUT**接口连接至电视上的 **HDMI** 接口。
 - 如果电视不兼容HDMI CEC，请在电视上选择正确的视频输入。
- 3 在连接的设备上，打开HDMI-CEC操作。详情请参见设备的用户手册。

连接电视或其他设备的音频

通过本产品播放电视或其他设备的音频。使用电视，Soundbar和其他设备上可用的最佳质量的连接。

注

- 当通过HDMI ARC连接本产品和电视时，不需要连接音频。

方案1: 通过光纤线缆连接

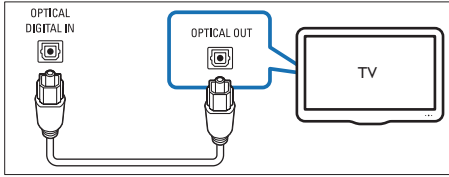

- 1 用光纤线缆，将本产品上的**OPTICAL IN**接口连接到电视或外部设备的光纤输出上。
 - 外部设备上的数字光纤输出可能标记为**OPTICAL OUT**、**SPDIF** 或 **SPDIF OUT**。
- 2 反复按下主装置或遥控器上的来源按钮，直至显示面板上显示**OPTICAL**。

方案2: 通过模拟音频线缆连接

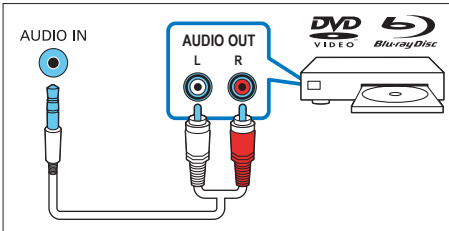

- 1 使用模拟音频线缆，将本产品上的**AUDIO IN**接口（3.5毫米插孔）连接到电视或外部设备上的**AUDIO OUT**接口或模拟音频输出（红白色接口）。
- 2 反复按下主装置或遥控器上的来源按钮，直至显示面板上显示**AUDIO IN**。

连接电源

- 连接交流电源线之前，请确保已完成所有其他连接。
- 产品损毁风险！请确保电源电压与主装置背面或底部印制的电压相符。

- 将电源适配器连接到主装置的直流插口，然后将电源线插头插入电源插座。
- 将电源线连接到无线低音扬声器的交流插口，然后再插入电源插座。

为无线扬声器充电

如果无线扬声器从主装置上拔离，其电池电量将由扬声器上的LED所表示。

- 亮起白灯：电池全满，或剩余电量超过20%。
- 亮起红灯：电池电量不足，剩余电量低于20%。
- 闪烁红灯：电池电量几乎耗尽，剩余电量低于10%。

- 1 将无线扬声器接驳到主装置上进行充电。
- 2 启动主装置。
 - ↳ 充电时，无线可携式音箱的LED会亮起橙灯。
 - ↳ 充满电后，无线可携式音箱的LED会亮起白灯。

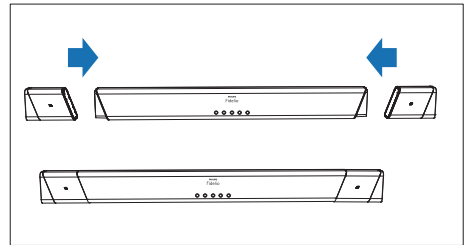

！ 注意

- 无线可携式音箱完全充满电可能需要约2小时。
- 您也可以通过USB-C充电口为无线可携式音箱充电。
- 电池效能可能依音量，音效设定集播放媒体等因素而异。

配对连接低音扬声器

自动配对连接

开启主装置和无线低音扬声器的电源时，无线低音扬声器会与主装置自动配对，实现无线连接。

根据无线低音扬声器指示灯确定状态。

LED指示灯	状态
快速闪烁	进入配对连接模式
常亮	已连接/配对连接成功
缓慢闪烁	连接中/配对连接失败

注

- 除手动配对外，请勿按低音扬声器背面的 **CONNECT**（连接）按钮。

手动配对连接

如果无线低音扬声器接收不到主装置发出的音频，就必须对无线低音扬声器进行手动配对。

- 1 从电源插座上拔出主装置和低音扬声器的插头，然后在3分钟后再次插入。
- 2 按下低音扬声器背面的 **CONNECT**（连接）按钮5秒钟进入配对模式。
↳ 低音扬声器上的指示灯会快速闪烁。
- 3 按下主装置或遥控器上的 **⏻** 按钮5秒钟，主装置切换为Eco待机状态。
- 4 按主装置或遥控器上的 **⏻** 按钮启动主装置。
↳ 低音扬声器上的指示灯快速闪烁白灯，主装置的显示面板上显示 **SBW PAIRING**。
↳ 如果配对成功，低音扬声器上的指示灯会点亮，主装置的显示面板上显示 **SBW PAIRED**。

- 5 如果配对失败，低音扬声器上的指示灯会缓慢闪烁，主装置的显示面板上显示 **CHK SBW**，请重复上述步骤。

注

- 低音扬声器应在开放区域中距主装置6米之内（越近越好）。
- 清除低音扬声器和主装置之间的任何障碍物。
- 如果无线连接再次失败，请检查该位置附近是否存在冲突或强烈干扰（例如，来自电子设备的干扰）。清除它们，然后重试。
- 如果低音扬声器的无线连接断开或配对超过1分钟，低音扬声器会自动进入待机模式，低音扬声器的指示灯也会熄灭。

与无线扬声器配对

当您开启主装置，无线扬声器会自动与主装置配对，建立无线连接。

手动配对连接

如果无线扬声器和主装置无法连接，请手动配对。

- 1 开启主装置和无线扬声器。
↳ 如果断开连接，无线扬声器的LED会闪烁红灯。
- 2 要自动配对，将无线扬声器接驳到主装置即可。
↳ 如果配对成功，主装置的显示面板会显示 **SL PAIRED**（左）和 **SR PAIRED**（右）。
- 3 如果配对失败，重新将无线扬声器接驳到主装置。

连接至Wi-Fi（无线网络）

使用本产品，您可以享受来自Wi-Fi设备的音频。通过Play-Fi驱动的Philips Sound应用程序将此产品连接到Wi-Fi。

注

- 本产品开机即已处于开启无线网络状态。
- 请确保您的无线路由器（Wi-Fi）已准备就绪并正常工作。

- 1 在您的移动设备（智能手机，平板电脑等）下载并运行由DTS Play-Fi驱动的 Philips Sound App。
- 2 将您的移动设备连接到本产品连接到的 Wi-Fi网络。
- 3 按下本产品背面的 Wi-Fi 按钮 8 秒钟以触发 Wi-Fi 连接。
 - ↳ 您会听到 2 次提示音。
 - ↳ 主装置顶部面板上的 Wi-Fi LED 指示灯会从快速闪烁（尝试连接或正在连接到无线路由器）转变为缓慢呼吸闪烁（设置模式）。
- 4 打开 DTS Play-Fi 驱动的 Philips Sound App，并按照指示将本产品连接到您的 Wi-Fi网络。
 - ↳ 如果连接成功，主装置上的显示面板会显示 **PLAY-FI**。

Wi-Fi LED指示灯	状态
常亮	已连接
闪烁	连接中

注

- 始终升级至最新的固件版本，以改善产品的功能。
- Wi-Fi 连接后，您可以将设备名称更改为自定义名称。否则会遵循默认名称。
- 首次设置不成功时，请关闭由 DTS Play-Fi 驱动的 Philips Sound App。重新启动 App，然后再次尝试设置。

4 使用您的产品

本节将帮助您使用本产品播放各种来源的媒体文件。

开始之前

- 根据《快速入门指南》和本用户手册中所述，建立必要连接。
- 将本产品切换至对应连接设备的正确来源模式。

使用遥控器之前安装电池

滑动以卸下电池仓盖，以正确的极性安装2节AAA电池 (1.5V)，然后将电池仓盖滑回原位。

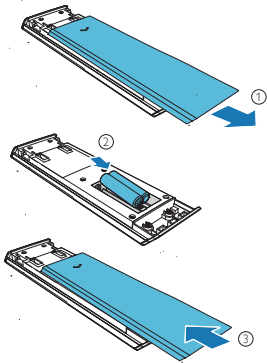

调节音量

按音量+/-可增大或减小音量。

- 要静音，请按 **⏏**。
- 要恢复声音，再次 **⏏** 按或按音量+/-。

选择声音

本节将帮助您选择适合于视频或音乐的声音。

声音模式

选择预定义的声音模式以适合您的视频或音乐。

按遥控器上的 **🔊** 可选择一种环绕声模式。

- **MOVIE**: 可营造环绕声听觉体验。适合观赏电影。
- **MUSIC**: 可营造双声道或多声道立体声体验。适合聆听音乐。
- **VOICE**: 可产生使人声听起来更清晰突出的音效。
- **SPORT**: 可营造仿佛置身于体育馆观看体育比赛的氛围。
- **CUSTOM**: 根据您的喜好自定义声音。

均衡器

更改本产品的高频（高音）和低频（低音）设置。

反复按 **🔊** 以选择 **BASS** 或 **TREBLE**，然后按左右导航按钮可更改高音或低音频率。

IMAX

反复按 **🔊** 以选择 **IMAX**，然后按左右导航按钮可开启或关闭 IMAX 模式。

环绕音

反复按 **🔊** 以选择 **SURR**，然后按左右导航按钮可选择音频上混选项。

- **UPMIX**: 即使内容小于5.1.2或7.1.2扬声器配置，也可驱动输出到所有扬声器。
- **STANDARD**: 原始声音。
- **AI SURR**: 杜比全景声 (Dolby Atmos) 用于家庭音频的媒体智能功能可用于驱动人声增强或环绕声效果。

动态范围控制 (DRC)

您可将动态范围控制应用于杜比数字轨道。

反复按  以选择**DRC**，然后按左右导航按钮可开启、关闭DRC或设置为自动。

注

- 在BT/AUDIO IN/Play-Fi模式下DRC不可用。

对话模式

对话模式可通过调节本产品的音调平衡来提高电影、电视节目和播客中对话和人声的清晰度。

反复按  已选择**DIALOGUE**，然后按左右导航按钮以调整对话级别。

同步视频和音频

如果音频和视频不同步，请延迟音频以匹配视频。

反复按  以选择**SYNC**，然后按左右导航按钮将音频与视频同步。

杜比全景声

本产品内置了多个支持杜比全景声的扬声器，除了向水平方向传送5声道音效外，还能向上传导声音，并通过天花板的反射营造和重现极其逼真的置顶音效，使聆听者置身于全方位（三维）的音效包围中，提供更强烈更真实的听觉享受。

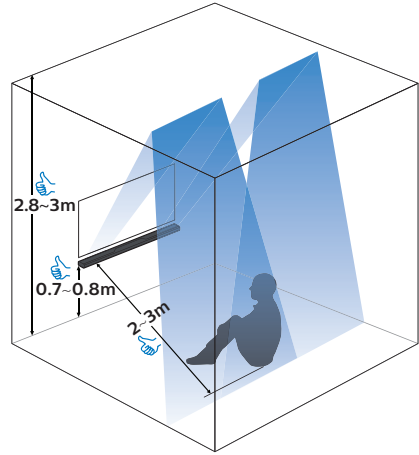

最优化的杜比全景声设置

- 本产品摆放的高度宜介于0.7米至0.8米之间。
- 天花板高度宜介于2.8米至3米之间。
- 天花板以不含吸声材料为宜。
- 天花板表面平整，没有突出物为宜。
- 以下两个使用案例可实现杜比全景声的最佳音效。

通过蓝光播放机

- 播放机需播放杜比全景声的影片。
- 播放机的HDMI音频输出格式需设置为源码输出（位流输出）。
- 通过本产品的**HDMI IN**端口，将播放机连接至本产品。
- HDMI 高速线。

通过电视

- 电视需播放杜比全景声的影片。
- 电视需支持杜比全景声的源码输出（位流输出）。
- 通过本产品的**HDMI OUT**端口，将电视连接至本产品。
- HDMI 高速线。

注

- 本产品仅在通过HDMI 2.0线缆连接到信号来源时，才能获得完整的杜比全景声体验。
- 通过其他方式（例如，数字光纤线缆）连接后，本产品仍可使用，但不支持杜比的所有功能。为确保完全支持杜比，强烈建议您通过HDMI连接。

聆听杜比全景声

根据所处的聆听环境和个人喜好，按 **Dolby Atmos** 调整上方环绕高度，实现不同的音效。

- **ATMOS 00**: 无上方环绕高度。
- **ATMOS 01**: 低位上方环绕高度。
- **ATMOS 02**: 中等上方环绕高度。
- **ATMOS 03**: 高位上方环绕高度。

注

- 对于非 HDMI 接口的连接（比如：蓝牙，光纤和同轴连接），只能实现有限的上方环绕音效高度。

通过蓝牙播放音频

通过蓝牙，将本产品连接到蓝牙设备（如 iPad、iPhone、iPod touch、Android 手机或笔记本电脑），然后便可以通过本产品来聆听蓝牙设备的音频文件。

注

- 本产品与蓝牙设备之间的最大操作范围约为10米（30英尺）。
- 音乐传输可能因设备与本产品之间的障碍物而中断，如墙壁，设备的金属外壳或附近以相同频率工作的其他设备。
- 如果要将本产品与其他蓝牙设备连接，要先断开当前的蓝牙设备。

- 1 反复按来源按钮切换至蓝牙模式并按下来源按钮3秒钟以进入蓝牙配对模式。
↳ 显示面板会显示 **BT PAIR**。
- 2 在蓝牙设备上开启蓝牙，并搜索选择“**Play-Fi Device (XXXXXX)-BT**”进行连接（有关如何启用蓝牙功能，请参阅蓝牙设备用户手册）。
↳ 蓝牙连接成功时，显示面板会显示 **BT CONNECTED**。
↳ 如果连接失败，显示面板会显示 **BT PAIR**。
- 3 选择并播放蓝牙设备上的音频文件或音乐。
- 4 要退出蓝牙功能，请选择其他来源。
↳ 切换回蓝牙模式后，蓝牙仍会处于有效连接状态。

MP3播放器

连接MP3播放器以播放您的音频文件或音乐。

所需组件

- 一个MP3播放器。
- 一根3.5毫米立体声音频线缆。

- 1 使用3.5毫米立体声音频线缆，将MP3播放器连接至本产品上的**AUDIO IN**接口。
- 2 反复按来源按钮直至显示面板上显示**AUDIO IN**。
- 3 按MP3播放器上的按钮选择和播放音频文件或音乐。

Play-Fi 无线环绕声模式

使用DTS Play-Fi，您的产品可与多个启用Play-Fi的音箱配对，作为无线环绕声音箱。您可以在房屋的每个房间里无线聆听相同的音乐。

注

- 无线环绕声模式通过Play-Fi应用程序设置。
- Play-Fi无线环绕声模式主要适用于HDMI和ARC音频源。
- 在无线环绕声模式下，Soundbar的前声道音频可能会延迟最多150ms，因此此模式不适用于需要低音频和视频延迟的游戏。

您可以通过以下方式将音乐流投射到本产品：

Apps/操作系统

- Play-Fi App
- AirPlay2 (iOS设备)
- QPlay

5 设置

调整音箱水平

反复按 **⚙** 进入设置菜单，选择以下音箱并按左右导航按钮可调整音箱水平。

- **SBW XX**（低音扬声器）
- **CTR XX**（中置音箱）
- **SIDE L XX**（侧置左音箱）
- **SIDE R XX**（侧置右音箱）

设置显示面板亮度

反复按 **⚙** 进入设置菜单，选择**DIM**并按左右导航按钮可改变本产品显示面板的显示亮度。

- **HIGH**（高亮度）
- **MID**（中等亮度）
- **LOW**（低亮度）

自动关闭

反复按 **⚙** 进入设置菜单，选择**DISP**并按左右导航按钮可选择**DISP ON**或**DISP OFF**。

自动待机

播放所连接设备中的媒体时，如果：

- 按钮处于不活动状态达15分钟，并且
- 未播放所连接设备中的音频/视频，则本产品会自动切换至待机模式。

应用出厂设置

如果操作本产品无反应，可将本产品重置为出厂的默认设置。

在待机模式下，同时按住音量+/- 按钮8秒钟，直至显示面板上显示RESET。

完成了恢复出厂设置后，本产品将自动关闭并重启。

6 更新软件

为了获得最佳功能及支持，请使用最新软件更新您的产品。

检查软件版本

在开机模式下，同时按住  和 音量- 按钮3秒钟，然后按音量+/- 按钮查看下一个/上一个版本。

↳ 软件版本号将显示在显示面板上。

通过 USB 设备更新软件

! 注意

- 在软件更新过程中，请勿关闭电源或移除USB存储设备，因为这样做可能会损坏本产品。
- 更新软件时间可能需要8分钟。

- 1 在 www.philips.com/support 上检查最新的软件版本。
↳ 搜索您的型号，然后单击“软件和驱动程序”。
- 2 将软件下载到 USB 存储设备上。
↳ 将下载的文件解压，需确保解压后的文件夹名称为“update.zip”。
↳ 将“update.zip”文件夹放在根目录中。
- 3 在开机模式下，将 USB 存储设备连接至本产品上的 USB 接口。
- 4 同时按住  和 音量+ 按钮3秒钟。
↳ 显示面板会显示“FW UPG”（软件更新）。
- 5 等待更新完成。
↳ 更新完成，本产品会自动关闭并重新开启。

通过 Wi-Fi 更新软件

一旦本产品连接到 Wi-Fi，将收到定期的 OTA 软件更新，以提高性能。始终更新最新的固件版本，以改善本产品的功能。

如果检测到新版本，请继续进行无线升级。

7 壁挂安装

在将本产品安装到墙壁之前，请阅读所有安全防范措施。

壁挂主装置

注

- 若壁挂安装不当，则可能造成事故、人身伤害或损坏。如果您有任何疑问，请联系您所在国家/地区的客户服务。
- 将壁挂支架固定到可以支撑产品和壁挂支架总重量的墙壁上。
- 在壁挂式安装之前，您无需卸下主机底部的四个橡胶垫脚，否则无法将橡胶垫脚固定回去。

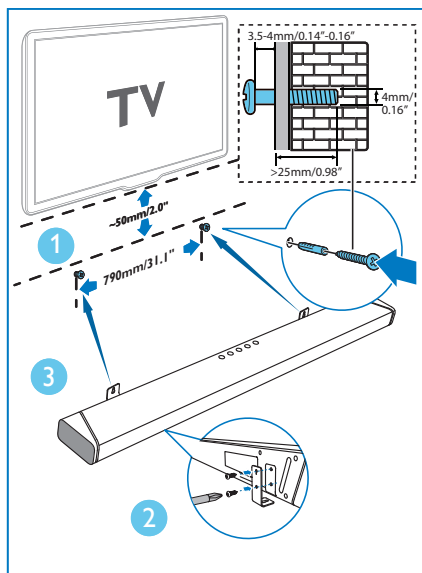

螺钉长度/直径

根据支撑本产品的墙壁类型，请确保使用具有合适长度和直径的螺钉。

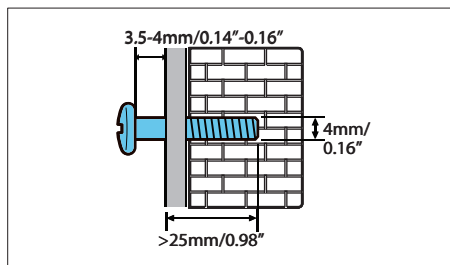

有关如何挂墙安装本产品的信息，请参阅《快速操作指南》中的图解。

- 1 在墙上钻2个孔。标记两孔位置，然后按照两孔标识，将两个合适的螺钉固定在墙上。
- 2 用胶钉和螺钉将壁挂支架固定在墙上。
- 3 将本产品挂在墙上的壁挂支架上。

挂起无线扬声器（可选择）

无线扬声器可壁挂安装在墙上或立式支架上（不提供）。

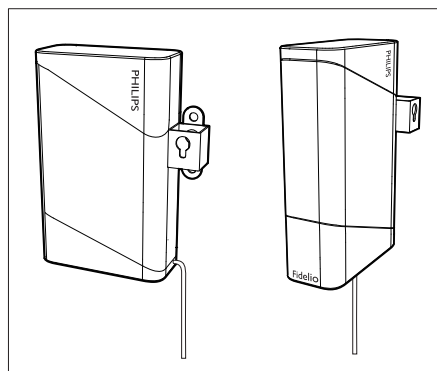

8 规格

注

- 规格和设计如有更改，恕不另行通知。

功放器

- 总输出功率：
888 瓦 最大 / 410 瓦 RMS (10% THD)
- 频率响应 (主装置)：
150 赫兹 - 20 千赫兹
- 频率响应 (低音扬声器)：
35 赫兹 - 150 赫兹
- 信噪比：>65 dB (CCIR) / (A 加权)

音频

- S/PDIF 数字音频输入
- 光纤：TOSLINK

蓝牙

- 蓝牙规格：A2DP
- 蓝牙版本：4.2
- 频带/输出功率：
2402 MHz ~ 2480 MHz / ≤ 2 dBm
- 5.8G 无线频率范围：5730 MHz ~ 5845 MHz
- 5.8G 无线最大功率：6 dBm

Wi-Fi

- Wi-Fi IEEE 802.11 a/b/g/n
- 频带：2.412 - 2.472 GHz, 5.18 - 5.32GHz, 5.50 - 5.70GHz, 5.745 - 5.825GHz
- 发射射频功率：WiFi 2.4G: 17.6dBm; WiFi 5G: 16.38dBm; WiFi 5.8G: 8.07dBm

主装置

- 电源：型号 (飞利浦交流电源适配器)：
NSA120EC-19063200
- 输入：约100-240伏, 50/60赫兹, 2.0安

- 输出：19伏 = 6.32安
- 消耗功率：25 瓦
- 待机功耗：<0.5 瓦
- 音频声道：7.1.2
- 内置扬声器：
- 中置声道：2个赛道全频扬声器
- 前置声道：4个赛道全频扬声器, 2个低音扬声器
- 朝上声道：2个赛道全频扬声器
- 侧向声道：2个低音扬声器
- 后置声道：2个赛道全频扬声器 (无线)
- 尺寸 (宽×高×厚)：1312 × 120 × 55.6毫米
- 重量：5.97千克
- 工作温度：0°C - 45°C

低音扬声器

- 电源：220-240伏; 50-60赫兹
- 消耗功率：20 瓦
- 待机功耗：<0.5 瓦
- 扬声器驱动器：1个8英寸超低音扬声器
- 阻抗：3 欧姆
- 尺寸 (宽×高×厚)：230 × 400 × 407毫米
- 重量：9.6千克
- 工作温度：0°C - 45°C

音频解码格式

- HDMI: Dolby Digital, Dolby Digital plus, Dolby Digital EX, Dolby TrueHD, Dolby Atmos, DTS, DTS 96/24, DTS-ES, DTS Digital Surround (5.1-ch), DTS-HD High Resolution Audio, DTS-HD Master Audio, DTS ES, DTS: X, IMAX Enhanced
- HDMI eARC: Dolby Digital, Dolby Digital plus, Dolby Digital EX, Dolby TrueHD, Dolby Atmos, DTS, DTS 96/24, DTS-ES, DTS Digital Surround (5.1-ch), DTS-HD High Resolution Audio, DTS-HD Master Audio, DTS ES, DTS: X
- Optical: Dolby Digital, Dolby Digital plus, LPCM 2ch
- Bluetooth: SBC, AAC
- Play-Fi: MPEG4 AAC, MPEG4 M4A, MP3, WAV, FLAC, AIFF

9 故障种类和处理方法



警告

- 存在触电危险。切勿拆下本产品的外壳。

为保证保修的有效性，切勿尝试自行维修本产品。

如果在使用本产品时遇到问题，请在申请服务之前检查以下事项。如果仍遇到问题，请在 www.philips.com/support 页面上获得支持。

主装置

本产品上的按钮不起作用

- 将本产品的电源断开几分钟，然后重新连接。

声音

本产品的音箱没有声音

- 用音频线缆将本产品连接至电视或其他设备。然而，在以下情况下，无需单独的音频连接：
 - 本产品和电视通过HDMI ARC进行连接，或
 - 当设备连接至本产品的HDMI IN接口时。
- 在遥控器上，选择正确的音频输入源。
- 确保本产品未静音。
- 将本产品重置为出厂设置。

无线重低音音箱没有声音

- 将无线重低音音箱和主装置进行手动配对，实现无线连接。

声音失真或有回声

- 如果通过本产品播放电视的音频，确保将电视静音。

音频和视频不同步

- 按  将音频与视频同步。

蓝牙

设备无法与本产品连接

- 设备不支持本产品所需的兼容规格。
- 您尚未启用设备的蓝牙功能。有关如何启用该功能，请参阅设备的用户手册。
- 设备未正确连接。正确连接设备。
- 本产品已连接其他蓝牙设备。断开连接的设备，然后重试。

播放所连接蓝牙设备中的音频时音质较差

- 蓝牙接收质量较差。将设备移近本产品，或移除设备与本产品之间的任何障碍物。

Wi-Fi

无法建立Wi-Fi连接。

- 检查Wi-Fi路由器上WLAN网络的可用性。
- 将Wi-Fi路由器靠近本产品放置。
- 确保密码正确。
- 检查WLAN功能或重新启动调制解调器和Wi-Fi路由器。

杜比全景声

没有显著的杜比全景声环绕音效

- 对于非HDMI接口的连接（比如：USB，蓝牙，光纤和同轴连接），只能实现很有限的上方环绕音效高度。有关如何实现杜比全景声最佳的环绕音效，参阅本用户手册的“杜比全景声”部分。

Play-Fi

无法从该App发现支持Play-Fi的设备。

- 确保该设备已连接至Wi-Fi。

无法播放Play-Fi音乐。

- 如果服务提供商终止其服务，则某些网络服务或通过设备可用的内容可能无法访问。

COMPATIBLE WITH



Dolby, Dolby Vision, Dolby Atmos, and the double-D symbol are registered trademarks of Dolby Laboratories Licensing Corporation. Manufactured under license from Dolby Laboratories. Confidential unpublished works. Copyright © 2012-2020 Dolby Laboratories. All rights reserved.



Manufactured under license from IMAX Corporation. IMAX is a registered trademark of IMAX Corporation in the United States and/or other countries. All Rights Reserved. For DTS patents, see <http://patents.dts.com>. Manufactured under license from DTS, Inc. DTS, the Symbol, DTS and the Symbol together are registered trademarks or trademarks of DTS, Inc. in the United States and/or other countries. DTS, Inc. All Rights Reserved.



Manufactured under license from DTS Licensing Limited. DTS, the Symbol, & DTS and the Symbol together, DTS:X, and the DTS:X logo are registered trademarks or trademarks of DTS, Inc. in the United States and/or other countries. © DTS, Inc. All Rights Reserved.



For DTS patents, see <http://patents.dts.com>. Manufactured under license from DTS, Inc. (for companies headquartered in the U.S./Japan/Taiwan) or under license from DTS Licensing Limited (for all other companies). DTS, Play-Fi, and the DTS Play-Fi logo are registered trademarks or trademarks of DTS, Inc. in the United States and other countries. © 2020 DTS, Inc. ALL RIGHTS RESERVED.



To control this AirPlay 2-enabled speaker, iOS 11.4 or later is required. Use of the Works with Apple badge means that an accessory has been designed to work specifically with the technology identified in the badge and has been certified by the developer to meet Apple performance standards. Apple® and AirPlay® are trademarks of Apple Inc., registered in the U.S. and other countries.



The Adopted Trademarks HDMI, HDMI High-Definition Multimedia Interface, and the HDMI Logo are trademarks or registered trademarks of HDMI Licensing Administrator, Inc. in the United States and other countries.



The Wi-Fi CERTIFIED™ Logo is a registered trademark of Wi-Fi Alliance®.



The Bluetooth® word mark and logos are registered trademarks owned by Bluetooth SIG, Inc. and any use of such marks by MMD Hong Kong Holding Limited is under license. Other trademarks and trade names are those of their respective owners.



Chromecast is a trademark of Google Inc. Google Play, and the Google Play logo are trademarks of Google Inc.

产品中有害物质的名称及含量
Names and Contents of Hazardous Substances

部件名称 Name of the parts	有害物质 Hazardous Substance					
	铅 (Pb)	汞 (Hg)	镉 (Cd)	六价铬 (Cr (VI))	多溴联苯 (PBB)	多溴二苯醚 (PBDE)
Housing 外壳	○	○	○	○	○	○
Subwoofer 超重低音箱	×	○	○	○	○	○
Loudspeakers 喇叭单元	○	○	○	○	○	○
PWBs 电路板组件	×	○	○	○	○	○
Accessories (Remote control & cables) 附件 (遥控器, 电源线, 连接线)	×	○	○	○	○	○
Batteries in Remote Control (ZnC) 遥控器电池	×	○	○	○	○	○

本表格依据 SJ/T 11364 的规定编制。

The table is formulated according to SJ/T 11364.

○：表示该有害物质在该部件所有均质材料中的含量均在 GB/T 26572 规定的限量要求以下。

○：Indicates that this hazardous substance contained in all of the homogeneous materials for this part is below the limit requirement in GB/T 26572.

×：表示该有害物质至少在该部件的某一均质材料中的含量超出 GB/T 26572 规定的限量要求。

×：Indicates that this hazardous substance contained in at least one of the homogeneous materials used for this part is above the limit requirement in GB/T 26572.



环保使用期限 Environmental Protection Use Period

此标识指期限（十年），电子电气产品中的有害物质在正常使用的条件下不会发生外泄或突变，用户使用该电子电气产品不会对环境造成严重污染或对其人身、财产造成严重损害的期限。

This logo refers to the period (10 years) during which the hazardous substances in electronic and electrical products will not leak or mutate so that the use of these [substances] will not result in any severe environmental pollution, any bodily injury or damage to any assets.



Specifications are subject to change without notice.
2020 © Philips and the Philips Shield Emblem are registered trademarks of Koninklijke Philips N.V. and are used under license. This product has been manufactured by and is sold under the responsibility of MMD Hong Kong Holding Limited or one of its affiliates, and MMD Hong Kong Holding Limited is the warrantor in relation to this product.

