

Užregistruokite savo įrenginį ir gaukite
visą reikiamą pagalbą internete, adresu
www.philips.com/welcome

DVP 3586K

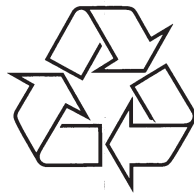

Daugiau apie firmos "Philips" gaminius galite sužinoti
pasauliniame Interneto tinkle. Svetainės adresas:
<http://www.philips.com>

Naudojimosi instrukcijų knygelė

1 Svarbi informacija	3	7 Nustatymų reguliavimas	19
Saugumo ir kita svarbi informacija	3	Bendrieji nustatymai	19
Pastaba apie prekinis ženklus	4	Audio (garso) nustatymai	19
2 Jūsų DVD grotuvas	5	Video (vaizdo) nustatymai	21
Grojami formatai	5	Pirminiai nustatymai	23
Įrenginio apžvalga	5	8 Papildoma informacija	25
3 Sujungimai	7	Programinės įrangos atnaujinimas	25
Audio/ video laidų prijungimas	7	Priežiūra	25
Garso nukreipimas į kitus įrenginius	8	Techniniai duomenys	25
USB laikmenos prijungimas	8	9 Problemų sprendimas	27
Įjungimas į elektros tinklą	8	10 Žodynis	29
4 Pradžia	9		
Nuotolinio valdymo pulto paruošimas	9		
TV įvesties kanalo suradimas	9		
Meniu kalbos pasirinkimas	9		
"Progressive Scan" (progresyvaus skenavimo) funkcijos įjungimas	9		
Philips "EasyLink" funkcijos naudojimas	10		
5 Grojimas	11		
Disko grojimas	11		
Video grojimas	11		
Muzikos grojimas	13		
Nuotraukų rodymas	14		
Muzikinė nuotraukų peržiūra (slideshow)	15		
Grojimas iš USB įrenginio	15		
6 Papildomos funkcijos	16		
Duomenų kopijavimas	16		
MP3 failų kūrimas	16		
Karaoke	17		

Saugumo ir kita svarbi informacija

! Įspėjimas

- Įrenginys gali perkaisti! Niekada nestatykite savo DVD grotuvu labai uždaroje erdvėje. Įsitinkite, kad aplink įrenginio ventiliacijos angas laisvai cirkuliuoja oras, aplink įrenginį palikite 10 cm laisvos vietos. Įsitinkite, kad užuolaidos arba kiti panašūs daiktai neuždengia įrenginio ventiliacijos angų.
- Niekada nepalinkite įrenginio, nuotolinio valdymo pulto ir baterijų atviruose saulės spinduliuose, šalia atviros ugnies ar šilumos šaltinių.
- Venkite aukštų temperatūrų, drėgmės, vandens ir dulkių.
- Saugokite įrenginį nuo lašėjimo ir taškymosi.
- Ant įrenginio niekada nedėkite objektų, kurie gali jį pažeisti (pavyzdžiui, objektų pripildytų skysčiais, degančių žvakių).
- Nedėkite įrenginio ant kitų elektros įrenginių.
- Saugokite įrenginį nuo žaibavimo.
- Kai įrenginys atviras, yra matomas ir nematomas lazerio spinduliavimas. Venkite lazerio spindulio.

Šis produktas atitinka Europos Bendrijos nustatytus reikalavimus radijo trukdžiams. 

Šis produktas atitinka 2004/108/EC, 2006/95/EC, 2005/32/EC direktyvas ir reikalavimus.

Apie 'Progressive Scan' (Progresyvaus Skenavimo) funkciją

Vartotojai turi žinoti, jog ne visi aukštos raiškos televizoriai yra pilnai suderinami su šiuo įrenginiu, tokiu atveju ekrane galite matyti vaizdo iškraipymus. Taigi jeigu naudojantis 525 arba 625 progresyviu skenavimu susiduriate su vaizdo iškraipymo problemomis, mes patariame jums naudotis 'standard definition' išvesties jungtimi. Jeigu kyla klausimų dėl jūsų Televizoriaus suderinamumo su 525p arba 625p DVD grotuvu, susisiekite su klientų aptarnavimo centru.

Atsikratymas senų produktų ir baterijomis

Jūsų produktas pagamintas iš aukštos kokybės medžiagų ir komponentų, kurie gali būti perdirbami ir naudojami dar kartą.



Kai prie produkto randate šį perbrauktą šiukšlių konteinerio ženklą, tai reiškia, kad produktas pagamintas pagal Europos Direktyvą 2002/96/EC.



Pasidomėkite vietinėmis elektros ir elektronikos produktų atsikratymo/išmetimo taisyklėmis. Laikykitės vietinių taisyklių ir nemeskite seno produkto kartu su kitomis namų apyvokos šiukšlėmis. Teisingas atsikratymas senų produktų padės sumažinti neigiamas pasekmes gamtai ir žmonių sveikatai.

Šio produkto sudėtyje yra baterijos pagamintos pagal Europos Direktyvą 2006/66/EC ir jos negali būti išmestos kartu su kitomis namų apyvokos šiukšlėmis.



Pasidomėkite vietinėmis elektros ir elektronikos produktų atsikratymo/išmetimo taisyklėmis. Laikykitės vietinių taisyklių ir nemeskite seno produkto kartu su kitomis namų apyvokos šiukšlėmis. Teisingas atsikratymas senų produktų padės sumažinti neigiamas pasekmes gamtai ir žmonių sveikatai.

Pastaba dėl autorinių teisių

 **Būkite atsakingi
Gerbkite autorines teises.**

Šis produktas turi apsaugos nuo kopijavimo technologiją, kuri yra saugoma JAV patentų ir kitų intelektualios nuosavybės teisių, kurias valdo 'Macrovision'. Šios apsaugos nuo kopijavimo technologijos naudojimas turi būti autorizuotas 'Macrovision' ir yra skirtas išskirtinai namų ir kitam ribotam žiūrėjimui, nebent būtų kitaip leista 'Macrovision'. Reversinė inžinerija ar išardymas yra draudžiami.

**1 KLASĖ
LAZERINIS PRODUKTAS**

Pastaba apie Prekinis ženklus



Pagaminta pagal licenciją pagal šiuos JAV Patentus: 5,451,942; 5,956,674; 5,974,380; 5,978,762; 6,487,535 bei kitus JAV bei pasaulyje išleistus ir ruošiamus patentus. DTS ir atitinkamas Symbolis yra registruoti prekiniai ženklai, o DTS Digital Surround ir DTS logotipai yra DTS, Inc. prekiniai ženklai. Su produktu pateikiama programinė įranga. © DTS, Inc. Visos Teisės Saugomos.



Windows Media ir Windows logotipai yra Microsoft Korporacijos prekiniai ženklai JAV ir/ ar kitose valstybėse.



“DVD VIDEO” yra DVD Format/ Logo Licensing Corporation prekiniai ženklai.



APIE DIVX VIDEO: DivX® yra skaitmeninis video formatas, sukurtas DivX, Inc. Tai yra oficialus DivX Certified produktas, grojantis DivX video failus.

Apsilankykite interneto svetainėje www.divx.com, norėdami gauti daugiau informacijos bei programinės įrangos, kurios pagalba galėsite konvertuoti savo failus į DivX video.

APIE DIVX-ON-DEMAND: Šis DivX Certified® produktas turi būti užregistruotas, norint juo groti Video-On-Demand (VOD) turinį. Norėdami gauti registracijos kodą, raskite DivX VOD segmentą įrenginio nustatymo meniu. Turėdami šį kodą aplankykite interneto svetainę vod.divx.com, kad užbaigtumėte registracijos procesą ir sužinotumėte daugiau apie DivX VOD.

DivX® ir DivX Ultra® yra registruoti DivX, Inc. prekiniai ženklai ir yra naudojami pagal licenciją.



Pagaminta pagal licenciją iš Dolby Laboratories. “Dolby” bei dvigubos-D simbolis yra Dolby Laboratories priklausantys prekiniai ženklai.



USB-IF logotipai yra “Universal Serial Bus Implementers Forum, Inc.” prekiniai ženklai.



HDMI, HDMI logotipas bei High-Definition Multimedia Interface yra “HDMI licensing LLC” registruoti prekiniai ženklai.

Pločio ir aukščio santykis

Santykis tarp vertikalaus ir horizontalaus vaizdo išmatavimų. Horizontalaus ir vertikalaus išmatavimų santykis įprastame Televizoriuje yra 4:3, o plačiaekraname TV – 16:9. “Letter box” formatas leidžia mėgautis platesniu vaizdu įprastame 4:3 ekrane.

DivX Video-On-Demand

Šis DivX Certified® sertifikuotas įrenginys turi būti registruotas tam, kad juo būtų galima groti/rodyti DivX Video-on-Demand (VOD) turinį. Norėdami gauti registracijos kodą, suraskite DivX VOD skiltį savo įrenginio nustatymų meniu. Eikite į vod.divx.com turėdami šį kodą, norėdami pabaigti registraciją ir sužinoti daugiau apie DivX video.

HDMI

High-Definition Multimedia Interface (HDMI) yra didelio greičio skaitmeninė vartotojo sąsaja, galinti perduoti nesuspaustus aukštos raiškos video ir skaitmeninius daugiakanalius audio signalus. Jo pagalba išgaunama puiki vaizdo ir garso kokybė, visiškai be trukdžių. HDMI yra pilnai atgaliniu būdu suderinama su DVI.

Kaip reikalaujama pagal HDMI standartą, bandant prijungti HDMI arba DVI produktus, neturinčius HDCP (High-bandwidth Digital Content Protection), nebus matomas joks vaizdas bei nebus girdimas joks garsas.

JPEG

Labai dažnas skaitmeninių nuotraukų / paveikslėlių formatas. Nuotraukų “suspaudimo” sistema, pateikta Joint Photographic Expert Group. Ja naudojantis, nuotraukas/paveikslėlius galima stipriai “suspausti”, o kokybė sumažėja nedaug. Failus atpažinsite pagal plėtinį “.jpg” arba “.jpeg”.

MP3

Failų formatas su garsinių duomenų suspaudimo sistema. “MP3” yra sutrumpinimas Motion Picture Experts Group 1 (arba MPEG-1) Audio Layer 3. Naudojant MP3 formatą, viename CD-R arba CD-RW diske galima sutalpinti maždaug 10 kartų daugiau duomenų nei įprastame audio CD diske.

PBC

Grojimo kontrolė. Jūs galite “judėti” po Video CD/ Super VCD diskų ekrano meniu. Galite mėgautis interaktyviu grojimu bei paieška.

“Progressive Scan” funkcija

“Progressyvaus skenavimo” metu ekrane rodoma du kartus daugiau kadrų per sekundę, nei įprastoje TV sistemoje. Tokiu būdu išgaunama geresnė vaizdo rezoliucija bei kokybė.

WMA

Windows Media™ Audio. Microsoft Korporacijos išrasta garso duomenų “suspaudimo” technologija. WMA duomenys gali būti atkoduojami naudojantis Windows Media Player 9-a Versija arba Windows Media Player, skirta Windows XP. Failus atpažinsite pagal plėtinį “.wma”.

WMV [Windows Media Video]

“Windows Media” formato video failo tipas. Tai suspausto vaizdo failo formatas, pagrįstas MPEG-4 technologija, kurią sukūrė Microsoft Korporacija. WMV turinys gali būti sukurtas (užkoduotas) naudojantis Windows Media® Encoder 9 serijos programinę įrangą. Failus atpažinsite pagal plėtinį “.wmv”.

Grojimas

Diskas negroja

- Gali būti, kad diskas stipriai apibraižytas, deformuotas arba nešvarus. Pakeiskite jį arba nuvalykite.
- Naudokite tinkamo formato diskus ir failus.

Negroja DivX video failai

- Įsitinkite, kad DivX failas yra užbaigtas įrašinėti ('finalizuotas').
- Įsitinkite, kad failo plėtinys yra teisingas.

Vaizdas ekrane neatitinka ekrano nustatymų

- Tai reiškia, jog ekrano santykis jau yra nustatytas DVD diske ir jis nekeičiamas.

Neteisingai rodomi DivX subtitrai

- Įsitinkite, kad subtitrų failo pavadinimas atitinka filmo failo pavadinimą.
- Pasirinkite teisingą simbolių/ raidžių rinkinį:
 - Spauskite **SETUP**.
 - Menu pasirinkite [**Preferences**] > [**DivX Subtitle**].
 - Pasirinkite subtitrams tinkamą simbolių/ raidžių rinkinį.

Nenuskaitomi USB įrenginyje esantys duomenys

- Įsitinkite, kad USB įrenginio formatas yra suderinamas su šiuo įrenginiu.
- Įsitinkite, kad USB įrenginys yra suformatuotas su tokia failų sistema, kuri yra suderinama su šiuo įrenginiu (atkreipkite dėmesį, kad NTFS sistema yra nepalaikoma).

2. JŪSŲ DVD GROTUVAS

Sveikiname jus įsigijus šį Philips įrenginį! Norėdami gauti kuo daugiau naudingos informacijos, užregistruokite savo įrenginį interneto svetainėje, adresu www.philips.com/welcome.

Grojami formatai

Šis įrenginys gali groti:

- DVD, DVD-Video, DVD+R/+RW, DVD-R/-RW, DVD+R/-R DL (Dual Layer)
- Video CD/SVCD
- Audio CD, CD-R/CD-RW
- MP3 failus, WMA failus, DivX (Ultra) failus, JPEG failus
- USB 'flash' laikmena

Regionų kodai

Jūsų DVD grotuvas gali groti šių regionų kodus turinčius diskus:

DVD regiono kodas	Šalys
	Europa

Įrenginio apžvalga

Pagrindinis įrenginys

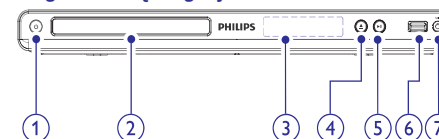

-  DVD grotuvo įjungimui arba išjungimui į budėjimo režimą.

2. Disko dėklas

3. Ekranėlis

4.

- Atidaro arba uždaro diskų dėklą.

5.

- Pradedą grojimą, laikinai sustabdo grojimą arba vėl pratęsia grojimą.

5. (USB) lizdas

- USB 'flash' laikmenos prijungimui.

7. MIC

- Mikrofono prijungimui.

Nuotolinio valdymo pultas

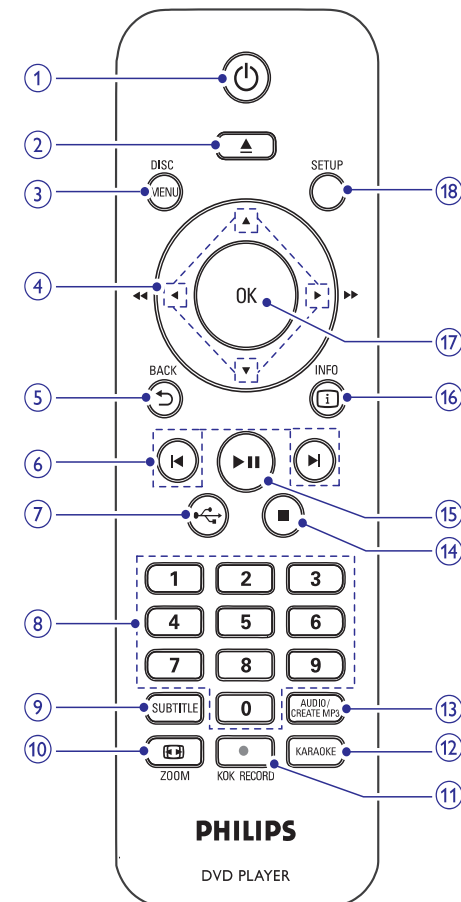

1.

- DVD grotuvo įjungimui arba išjungimui į budėjimo režimą.

2.

- Atidaro arba uždaro diskų dėklą.

3. DISC MENU

- Galite pasiekti disko meniu arba iš jo išeiti.
- Galite įjungti disko režimą.
- Nuotraukų 'skaidrių rodymo' (slideshow) režime, spauskite šį mygtuką, kad perjungtumėte 'linksmaji' (spalvotaji) arba 'paprastaji' (juodai balta) režimą.
- Jeigu naudojate VCD/SVCD, galite įjungti PBC (Grojimo Valdymo) funkciją arba ją išjungti (kai esate PBC režime).

4. ▲ ▼ ◀ ▶

- Skirti judėjimui po meniu.
- Greita paieška į priekį (▶) arba greita paieška atgal (◀).
- Lėta paieška į priekį (▲) arba lėta paieška atgal (▼).

5. ↶ BACK

- Skirtas grįžimui į prieš tai buvusį meniu.

6. ◀ ▶

- Pereiti į buvusią arba sekančią antraštę (title), skyrių ar takelį.

7. ↶ ↷

- Spauskite, kad patektumėte į USB režimą ir pamatytumėte turinį.

8. Skaitmenų mygtukai

- Pasirinkite elementą, kurį norite groti.

9. SUBTITLE (Subtitrai)

- Pasirinkite disko subtitrų kalbą.
- USB audio failų kopijavimo/ trynimo meniu.

10. ZOOM (Priartinimas)

- Galite pritaikyti vaizdo formatą TV ekranui.

11. ● KOK RECORD

- Karaoke metu muzika ir balsas bus įrašomi į USB "flash" laikmeną.

12. KARAOKE

- Aktyvuoti arba išjungti Karaoke nustatymų meniu.

13. AUDIO / CREATE MP3

- Pasirinkite audio (garso) kalbą/ kanalą diske.
- Galite pasiekti meniu, kuris skirtas MP3 kūrimui.

14. ■

- Sustabdyti disko grojimą.

15. ▶||

- Pradedama grojimą, laikinai sustabdo grojimą arba vėl pratęsia grojimą.

16. ⓘ INFO

- Kai grojate diską, rodoma dabartinė grojimo būklė arba disko informacija.
- Kai žiūrite nuotraukas, rodomi sumažinti nuotraukų paveikslėliai ('thumbnails').

17. OK

- Pasirinkimo patvirtinimas.

18. SETUP (Nustatymai)

- Pasiekti nustatymų meniu arba iš jo išeiti.

! Įspėjimas

- Elektros iškvos tikimybė. Niekada neuiminėkite šį įrenginį dengiančių dalių.

Jūs neturėtumėte patys bandyti pataisyti įrenginio jokiomis aplinkybėmis, nes taip pažeisite garantijos sutartį.

Jeigu, naudodamiesi DVD grotuvu, susidursite su problemomis, prieš skambindami į aptarnavimo centrą, peržiūrėkite šiame skyriuje aprašytus punktus. Jeigu problemos išspręsti nepavyko, užregistruokite savo įrenginį ir gaukite visą reikiamą pagalbą internete, adresu www.philips.com/welcome.

Kai susisieksite su Philips, jūs turėsite pasakyti savo DVD grotuvo serijos ir modelio numerį. Šią informaciją rasite grotuvo galinėje arba apatinėje dalyje. Užsirašykite numerius čia:

Modelio Numeris: _____

Serijos Numeris: _____

Pagrindinis įrenginys

Neveikia šio įrenginio mygtukai

- Kelioms minutėms atjunkite įrenginį iš elektros tinklo, o po to vėl prijunkite.

Grotuvas nereaguoja į nuotolinio valdymo pultelį

- Prijunkite įrenginį prie maitinimo šaltinio.
- Nukreipkite nuotolinio valdymo pultelį tiesiai į IR spindulių sensorių grotuvo priekyje.
- Teisingai įdėkite maitinimo elementus.
- Pakeiskite nuotolinio valdymo pultelio maitinimo elementus naujais.

Vaizdas

Nėra vaizdo

- Skaitykite Televizoriaus naudojimosi instrukcijas, kad pasirinktumėte teisingą video įvesties kanalą. Keiskite TV kanalus, kol ekrane pamatysite mėlyną DVD foną.
- Jeigu taip nutinka tada, kai jūs esate įjungę 'progresyvaus skenavimo' (progressive scan) režimą arba pakeitėte TV sistemos nustatymą, jūs turite įjungti įrenginį į 'default' (gamyklinį) režimą:

- Spauskite ▲, kad atidarytumėte diskų skyrelį.
- Spauskite **Skaičių mygtuką '1'** (progresyvaus skenavimo režimui) arba **Skaičių mygtuką '3'** (TV sistemos keitimui).

Nėra vaizdo esant HDMI sujungimui

- Jei HDMI laidu šis grotuvas prijungiamas prie nelegalaus/ neteisėto displėjaus įrenginio, gali būti, kad audio ir video signalai nebus perduodami.
- Patikrinkite, ar HDMI laidas nėra pažeistas. Jei reikia, pakeiskite jį nauju laidu.
- Jeigu taip nutinka tuo metu, kai jūs keičiate HDMI vaizdo rezoliuciją, jūs turite įjungti įrenginį į 'default' (gamyklinį) režimą:
 - Spauskite ▲, kad atidarytumėte diskų skyrelį.
 - Spauskite skaičių **mygtuką '1'**.

Garsas

Nėra garso iš TV

- Įsitikinkite, kad audio laidai tikrai yra prijungti prie Televizoriaus audio įvesties lizdų.
- Televizoriuje audio įvestį priskirkite prie atitinkamos video įvesties. Daugiau apie tai skaitykite Televizoriaus naudojimosi instrukcijose.

Nėra garso iš audio įrenginio garsiakalbių (stereo sistemos/ stiprintuvo/ imtuvo)

- Įsitikinkite, kad audio laidai tikrai yra prijungti prie audio įrenginyje esančios garso įvesties jungties.
- Įjunkite audio įrenginį ir nustatykite tinkamą audio įvesties kanalą.

Nėra garso esant HDMI sujungimui

- Gali būti, jog jūs negirdėsite garso iš HDMI išvesties, jeigu prijungtas įrenginys nesuderinamas su HDCP arba suderinamas tik su DVI.
- Įsitikinkite, kad tikrai aktyvuotas **[HDMI Audio]** nustatymas.

DivX filmo rodymo metu nėra jokio garso

- Gali būti, kad jūsų DVD grotuvas nepalaiko filme naudojamų garso 'kodekų' (audio codec).

Galia

- Galios duomenys: 230 V, 50 Hz.
- Energijos suvartojimas: < 10 W.
- Energijos suvartojimas budėjimo režime: 1 W.

Pateikti priedai

- Nuotolinio valdymo pultas ir baterijos.
- Audio/Video laidai.
- Naudojimosi Instrukcijos.

Lazerio Duomenys

- Tipas: Puslaidininkinis lazeris InGaAlP (DVD), AlGaAs (CD).
- Bangos ilgis: 658 nm (DVD), 790 nm (CD).
- Išvesties Galia: 7.0 mW (DVD), 10.0 mW (VCD/CD).
- Spindulio sklaidimas: 60 laipsnių.

3. SUJUNGIMAI

Jūs turite atlikti toliau nurodytus pagrindinius sujungimus, kad galėtumėte naudotis šiuo įrenginiu.

Pagrindiniai sujungimai

- Vaizdo (video)
- Garso (audio)

Pasirenkami sujungimai

- Garso perkėlimas į kitus įrenginius:
 - Skaitmeninį stiprintuvą/ imtuvą.
 - Analoginę stereo sistemą.
- USB 'flash' laikmena.

Pastaba

- Produkto identifikacinius duomenis ir elektros energijos reikalavimus rasite ant plokštės esančios įrenginio gale arba apačioje.
- Visi įrenginiai turi būti išjungti iš elektros tinklo, jeigu norite atlikti kokius nors sujungimus.

Audio/ video laidų prijungimas

Pasirinkite geriausią video laidų prijungimą, kuris būtų tinkamas ir jūsų Televizoriui.

1 Pasirinkimas: Prijungimas prie HDMI lizdo (tinka su HDMI, DVI arba HDCP suderinamiems Televizoriams).

2 Pasirinkimas: Prijungimas prie komponentinių video laidų (tinka standartiniams Televizoriams arba 'Progressive Scan' funkciją turintiems Televizoriams).

3 Pasirinkimas: Prijungimas prie video (CVBS) lizdo (tinka standartiniams Televizoriams).

Pastaba

- Ši DVD grotuvą prie Televizoriaus turite jungti tiesiogiai.

1 Pasirinkimas: Prijungimas prie HDMI lizdo

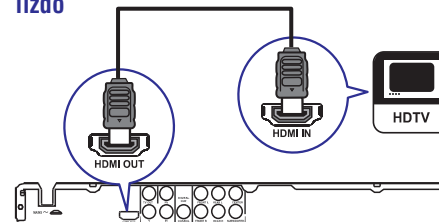

1. Junkite HDMI laidą prie:
 - **HDMI OUT** lizdo, esančio šiame grotuve.
 - HDMI įvesties lizdo, esančio Televizoriuje.

Pastaba

- Jeigu jūsų įrenginys yra suderinamas su HDMI CEC, jūs galite valdyti suderinamus įrenginius naudodamiesi vienu nuotolinio valdymo pultu (daugiau informacijos rasite skyriuje 'Pradžia' > 'Philips 'EasyLink' funkcijos naudojimas').

2 Pasirinkimas: Prijungimas prie komponentinių video laidų

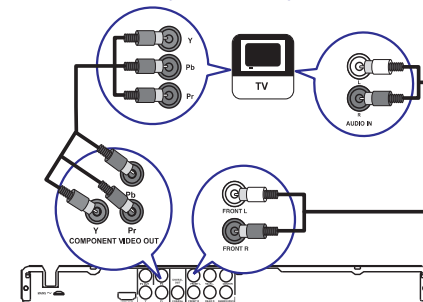

1. Komponentinius video laidus junkkite prie:
 - **Y Pb Pr** laidų, esančių šiame grotuve.
 - **COMPONENT VIDEO** įvesties laidų, esančių Televizoriuje.
2. Audio laidus junkkite prie:
 - **AUDIO OUT FRONT L/R** laidų, esančių šiame grotuve.
 - audio įvesties lizdo, esančio Televizoriuje.

3 Pasirinkimas: Prijungimas prie video (CVBS) lizdo

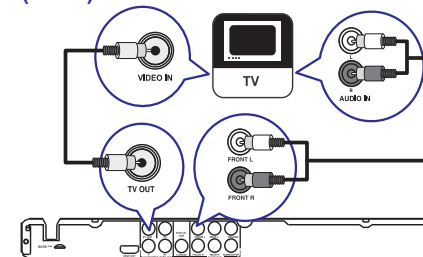

1. Kompozitinį video laidą junkkite prie:
 - **TV OUT** lizdo, esančio šiame grotuve.
 - video įvesties lizdo, esančio Televizoriuje.
2. Audio laidus junkkite prie:
 - **AUDIO OUT FRONT L/R** laidų, esančių šiame grotuve.
 - Audio įvesties lizdo, esančio Televizoriuje.

... SUJUNGIMAI

Garso nukreipimas į kitus įrenginius

Jeigu norite patobulinti garso kokybę, galite perkelti garsą iš šio DVD grotuvo į kitus įrenginius.

Prijungimas prie daugiakanalio imtuvo

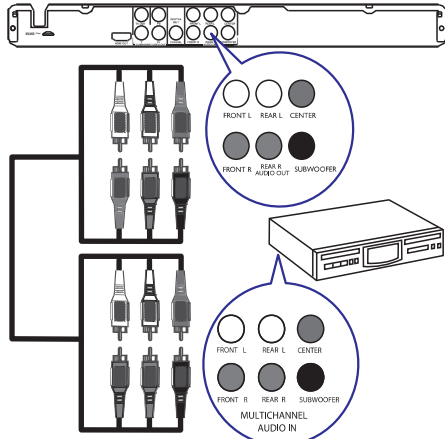

1. Prijunkite audio laidus (komplekte nepateikti) prie:
 - **AUDIO OUT (FRONT L/R, REAR L/R, CENTER ir SUBWOOFER)** lizdų, esančių šiame grotuve.
 - audio įvesties lizdų, esančių prijungiamame įrenginyje.

Prijungimas prie skaitmeninio stiprintuvo imtuvo

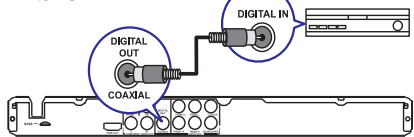

1. Prijunkite bendraašį (coaxial) laidą (komplekte nepateiktas) prie:
 - **COAXIAL** išvesties lizdo, esančio šiame grotuve.
 - **COAXIAL/ DIGITAL** įvesties lizdo, esančio prijungiamame įrenginyje.

Prijungimas prie 'analoginės' stereo sistemos

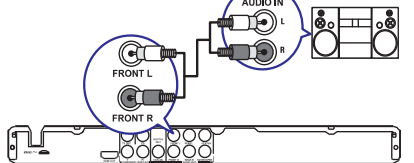

1. Prijunkite audio laidus (komplekte pateikti) prie:
 - **AUDIO OUT FRONT L/R** lizdų, esančių šiame grotuve.
 - Audio įvesties lizdų, esančių prijungiamame įrenginyje.

USB 'flash' laikmenos prijungimas

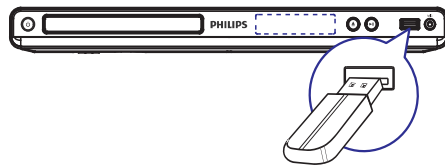

1. Įjunkite USB 'flash' laikmeną prie šio DVD grotuvo lizdo.

Pastaba

- Šis DVD grotuvas groja/ rodo tik MP3, WMA, DivX (Ultra) arba JPEG failus, esančius tokiaame prijungiamame įrenginyje.
- Spauskite , kad pasiektumėte turinį ir galėtumėte groti/ rodyti failus.

Įjungimas į elektros tinklą

Įspėjimas

- Jūs galite pažeisti įrenginį! Įsitinkinkite, kad elektros srovės įtampa atitinka tą įtampą, kuri užrašyta jūsų DVD grotuvo galinėje dalyje arba apačioje.
- Prieš jungdami į elektros tinklą įsitinkinkite, kad jau atlikote visus būtinus sujungimus.

Pastaba

- Įrenginio tipą nurodanti lentelė yra įrenginio galinėje dalyje.

1. Įjunkite maitinimo laidą į elektros tinklo lizdą.
↳ Dabar jūs galite pradėti atlikti grotuvo nustatymus, skirtus naudojimui.

8. PAPILDOMA INFORMACIJA

Programinės įrangos atnaujinimas

Jeigu norite patikrinti ar yra naujausių atnaujinimų, palyginkite dabartinę programinės įrangos versiją su Philips tinklapyje siūloma naujausia programinės įrangos versija.

Įspėjimas

- Programinės įrangos atnaujinimo metu negali būti elektros maitinimo sutrikimų.

1. Spauskite **SETUP**.
2. Pasirinkite [**Preferences**] > [**Version Info**], o tada spauskite **OK**.
3. Nusirašykite savo versijos numerį, o tada spauskite **SETUP**, kad išeitumėte iš meniu.
4. Eikite į www.philips.com/support tinklapį, kad peržiūrėtumėte naujausią programinės įrangos versiją skirtą šiam DVD grotuvui.
5. Parsisiųskite programinę įrangą ir įrašykite ją į USB "flash" įrenginį/ laikmeną:
 - 1) Išskeiskite suspaustą "zip" formatą (uzip).
 - 2) Gautą turinį sudėkite į pagrindinį katalogą.
6. USB "flash" įrenginį/ laikmeną prijunkite prie šio įrenginio lizdo.
 - Įsitinkinkite, kad šis įrenginys yra USB režime.
7. Daugiau informacijos gausite ekrane pasirodysiančiose instrukcijose.

Pastaba

- Mes rekomenduojame keletui sekundžių atjungti įrenginį iš elektros tinklo, o tada vėl prijungti – taip visa sistema persikraus.

Priežiūra

Įspėjimas

- Niekada diskams nenaudokite tokių tirpalų kaip benzolas, skiediklių, valiklių, taip pat antistatinių purškalių.

Diskų valymas

Valykite diską su minkštos medžiagos gabalėliu tiesiomis linijomis nuo centro į kraštus.

Techniniai duomenys

Pastaba

- Techniniai duomenys gali būti keičiami be išankstinio perspėjimo.

USB

- Suderinamumas: Hi-Speed USB (2. 0).
- Palaikoma klasė: UMS (USB Mass Storage Class).

Video

- Signalo sistema: PAL / NTSC
- Kompozitinė video išvestis: 1 Vpp ~ 75 ohm.
- Komponentinė video išvestis: 0.7 Vpp ~ 75 ohm.
- HDMI išvestis: 480i, 480p, 576i, 576p, 720p, 1080i, 1080p.

Audio

- Analoginė stereo išvestis.
- Signalo-į-triukšmą (Signal-Noise) santykis (1 kHz): > 90 dB (A-weighted).
- Dinaminis Spektras (Dynamic Range) (1 kHz): > 80 dB (A-weighted).
- Crosstalk (1 kHz): > 90 dB.
- Trukdžiai/ triukšmas (1 kHz): > 75 dB.
- MPEG MP3: MPEG Audio L3.
- Skaitmeninė išvestis
- Bendraašė (Coaxial)
- HDMI išvestis.

Pagrindinis įrenginys

- Išmatavimai (P x A x G): 360 x 39 x 209 (mm).
- Netto svoris: apytiksliai 1.47 kg.

... NUSTATYMŲ REGULIAVIMAS

[Password]

Pakeiskite ar nustatykite slaptažodį užrakiniams diskams arba norimiems groti diskams.

Preferences Change Password	
Old Password	<input type="text"/>
New Password	<input type="text"/>
Confirm PWD	<input type="text"/>
<input type="button" value="OK"/>	

1. Spauskite Skaičių mygtukus, kad įvestumėte '136900' arba savo paskutinį slaptažodį [Old Password] laukelį.
2. Įveskite naują slaptažodį [New Password] laukelį.
3. [Confirm PWD] laukelyje dar kartą įveskite naują slaptažodį.
4. Spauskite **OK**, kad išeitumėte iš meniu.

Pastaba

- Jeigu jūs pamiršote savo slaptažodį, tai, prieš sukurdami naują, įveskite '136900'.

[DivX Subtitle]

Pasirinkite simbolių rinkinį, suderinamą su DivX subtitrais.

- **[Standard]** – Anglų, Airių, Danų Estų, Suomų, Prancūzų, Vokiečių, Italų, Portugalų, Liuksemburgiečių, Norvegų (Bokmål ir Nynorsk), Ispanų, Švedų, Turkų.
- **[Central Europe]** – Lenkų, Čekų, Slovakų, Albanų, Vengrų, Slovėnų, Kroatų, Serbų (lotyniški rašmenys), Rumunų.
- **[Cyrillic]** – Baltarusių, Bulgarių, Ukrainiečių, Makedoniečių, Rusų, Serbų.

Pastaba

- Įsitinkite, kad subtitrų failo pavadinimas yra toks pats kaip ir filmų failo pavadinimas. Pavyzdžiui, jeigu filmas vadinasi 'Movie. avi', tai subtitrų failas turi vadintis 'Movie. sub' arba 'Movie. srt'.

[Version Info]

Rodoma šio įrenginio programinės įrangos versija.

Pastaba

- Ši informacija jums reikalinga tada, kai norite sužinoti, ar Philips tinklapyje yra pateikta naujausia programinės įrangos versija, kurią galėtumėte parsisiųsti ir instaliuoti šiame grotuve.

[Default]

Galėsite gražinti visus gamyklinius nustatymus, išskyrus **[Disc Lock]**, **[Parental Control]** ir **[Password]** nustatymus, kurie išlieka nepakitę.

4. PRADŽIA

Nuotolinio valdymo pulto paruošimas

1. Atidarykite baterijų skyrelio dangtelį (žr. '1' iliustracijos dalį).
2. Įdėkite dvi AAA tipo baterijas. Baterijos turi būti įdėtos pagal polių (+-).
3. Uždarykite dangtelį (žr. '3' iliustracijos dalį).

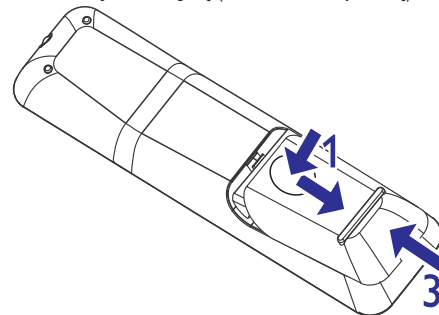

Pastaba

- Išimkite baterijas, jeigu nesinaudosite nuotolinio valdymo pultu ilgą laiką.
- Nenaudokite skirtingų baterijų vienu metu (senų ir naujų, šarminių ir anglies ir t. t.).
- Baterijose yra cheminių medžiagų. Tinkamai atsikratykite baterijomis.





TV įvesties kanalo suradimas



1. Spauskite , kad įjungtumėte šį grotuvą.
2. Įjunkite Televizorių ir nustatykite teisingą video įvesties kanalą (skaitykite Televizoriaus naudojimo instrukcijas apie tai, kaip pasirinkti A/V įvesties kanalą).

Menu kalbos pasirinkimas

Pastaba

- Jūs galite praleisti šį žingsnį, jeigu šis DVD grotuvas yra prijungtas prie HDMI CEC suderinamo Televizoriaus. Tokiu atveju automatiškai įjungiamas ta OSD meniu kalba, kuri nustatyta jūsų Televizoriuje.





General Setup		
	Disc Lock	<input type="radio"/> Auto (ENG)
	OSD Language	<input type="radio"/> Русский
	Sleep Timer	<input type="radio"/> English
	Auto Standby	<input type="radio"/> Українська
	DivX(R) VOD Code	

1. Spauskite **SETUP**.
↳ Rodomas **[General Setup]** (bendrųjų nustatymų) meniu.
2. Pasirinkite **[OSD Language]**, o tada spauskite .
3. Naudodamiesi   pasirinkite norimą kalbą ir spauskite **OK**.

'Progressive scan' (Progresyvaus skenavimo) funkcijos įjungimas

Pastaba

- Norėdami naudotis 'Progressive scan' funkcija, turite prijungti 'Progressive scan' funkciją turintį Televizorių naudodamiesi komponentiniais video laidais (daugiau informacijos rasite skyriuje 'Prijungimas' > 'Audio/ video laidų prijungimas' > '2 Pasirinkimas: Prijungimas prie komponentinių video laidų').

Video Setup		
	TV System	<input type="radio"/> On
	TV Display	<input type="radio"/> Off
	Progressive	
	Picture Setting	
	My Wallpaper	
	HD JPEG	
	HDMI Setup	

1. Įjunkite Televizorių ir nustatykite šiam įrenginiui tinkamą žiūrėjimo kanalą.
2. Spauskite **SETUP**.
3. Spauskite , kad pasirinktumėte **[Video Setup]**.
4. Pasirinkite **[Progressive]** > **[On]**, o tada spauskite **OK**.
↳ Rodomas įspėjantis pranešimas.

5. Pasirinkite **[OK]**, kad tęstumėte, o tada spauskite **OK**.
↳ Progresyvaus skenavimo nustatymai baigti.

Pastaba

- Jeigu ekrane rodomas baltas arba iškraipytas vaizdas, prašome palaukti 15 sekundžių, kol vaizdas automatiškai atsinaujins.
- Jeigu nematote jokio vaizdo, išjunkite progresyvaus skenavimo režimą taip:
 - 1) Spauskite **▲**, kad atidarytumėte diskų dėklą.
 - 2) Spauskite **Skaičių '1'**.

7. Jeigu norite išeiti iš meniu, spauskite **SETUP**.
8. Dabar savo Televizoriuje galite įjungti progresyvaus skenavimo režimą (daugiau informacijos rasite Televizoriaus naudojimosi instrukcijoje).

Pastaba

- Grojimo metu, kai Televizoriuje ir DVD grotuve yra įjungta 'Progressive scan' funkcija, ekrane galite matyti iškraipytą vaizdą. Tokiu atveju ir Televizoriuje, ir grotuve išjunkite 'Progressive scan' funkciją.

Philips 'EasyLink' funkcijos naudojimas

Jūsų DVD grotuvas yra suderinamas su Philips 'EasyLink', kuris naudoja HDMI CEC (Consumer Electronics Control) protokolu. Su EasyLink suderinami įrenginiai turi būti prijungti prie HDMI lizdų ir tokiu atveju visus šiuos įrenginius jūs galėsite valdyti naudodamiesi tik vienu nuotolinio valdymo pulteliu.

Pastaba

- Norint aktyvuoti EasyLink funkciją, privalote įjungti HDMI CEC valdymą Televizoriuje bei kituose prie Televizoriaus prijungtuose įrenginiuose. Daugiau informacijos rasite Televizoriaus/ įrenginių naudojimo instrukcijoje.

One touch play – Grojimas vienu paspaudimu

1. Spauskite  mygtuką, kad įjungtumėte šį įrenginį.
↳ Automatiškai įsijungs Televizorius (jei palaiko grojimo vienu paspaudimu funkciją) ir bus nustatytas teisingas įvesties kanalas.
↳ Jei yra įdėtas diskas, jis automatiškai bus pradėtas groti.

One touch standby – Išjungimas į budėjimo režimą vienu paspaudimu

1. Spauskite ir laikykite nuspaudę  mygtuką ant nuotolinio valdymo pulto ilgiau nei 3 sekundes.
↳ Į budėjimo režimą automatiškai išsijungs visi prijungti įrenginiai (jei palaiko vienu paspaudimu funkciją).









Pastaba

- Philips negali garantuoti šimtaprocentinio suderinamumo su visais HDMI CEC įrenginiais.

Pirminiai nustatymai

Pastaba

- Jeigu norite pasiekti Pirminius nustatymus (**[Preferences]**), pirmiausiai turite sustabdyti disko grojimą.

Preferences	
	Audio
	Subtitle
	Disc Menu
	Parental Control
	PBC
	Mp3/Jpeg Nav
	Password
	DivX Subtitle

1. Spauskite **SETUP**.
↳ Rodomas **[General Setup]** (Bendrųjų Nustatymų) meniu.
2. Spauskite **▼**, kad pasirinktumėte **[Preferences]**, o tada spauskite **▶**.
3. Pasirinkite galimybę ir spauskite **OK** mygtuką.
4. Pasirinkite nustatymą ir spauskite **OK** mygtuką.
 - Jeigu norite grįžti į buvusį meniu, spauskite **◀**.
 - Jeigu norite išeiti, spauskite **SETUP**.

[Audio]

Pasirinkite pagrindinę DVD diskų audio kalbą.

[Subtitle]

Pasirinkite pagrindinę DVD diskų subtitrų kalbą.

[Disc Menu]

Pasirinkite pagrindinę DVD diskų meniu kalbą.

Pastaba

- Jeigu jūsų nustatytos kalbos diske nėra, diskas naudos gamykloje nustatytą kalbą.
- Kai kuriems DVD diskams subtitrų ir audio kalba gali būti keičiama tik per disko meniu.
- Jeigu norite pasirinkti kalbą, kurios meniu nėra, rinkitės **[Others]**. Tada patikrinkite Kalbos Kodų lentelę, kurią rasite šių naudojimosi instrukcijų gale ir įveskite kalbos kodą.

[Parental Control]

DVD diskuose jūs galite uždėti tam tikrus 'tėvų kontrolės' apribojimus (žiūrėjimo apribojimus vaikams). Tokiuose DVD diskuose privalo būti įrašyti specialūs žiūrėjimo lygiai.

1. Spauskite **OK**, kad pradėtumėte.
2. Iš meniu pasirinkite lygį ir spauskite **OK**.
3. Skaičių mygtukais įveskite slaptažodį.

Pastaba

- Jeigu **[Parental Control]** nustatymuose uždėjote DVD disko apsaugos lygį ir norimo groti disko apsaugos lygis yra aukštesnis už nustatytąjį, tai, norint paleisti groti tokį diską, reikės įvesti slaptažodį.
- Lygiai priklauso nuo šalies. Jeigu norite groti visus diskus, pasirinkite **'8'**.
- Kai kurie diskai yra įrašyti be lygių, bet tie lygiai yra tiesiog užrašyti ant disko. Ši funkcija su tokiais DVD diskais neveiks.

[PBC]

VCD/SVCD diskuose, kurie įrašyti su PBC (grojimo kontrole), naudodamiesi interaktyviuoju meniu galėsite pasiekti disko turinį.

- **[On]** – Kai įdėdate diską, rodomas indeksų meniu.
- **[Off]** – Meniu praleidžiamas ir iškart pradedamas rodomas nuo pirmojo takelio.

[Mp3/Jpeg Nav]

Galite pasirinkti katalogų arba visų failų rodomą.

- **[View Files]** – Rodomi visi failai.
- **[View Folders]** – Rodomi MP3/WMA failų katalogai.

... NUSTATYMŲ REGULIAVIMAS

[HD JPEG]

Kai sujungsite šį įrenginį su Televizoriumi HDMI laidu, jūs galėsite mėgautis nesuspauptomis aukštos rezoliucijos ir kokybės JPEG nuotraukomis.

- **[On]** – Rodomas aukštos raiškos vaizdas.
- **[Off]** – Rodomas standartinis vaizdas.

[HDMI Setup]

Kai sujungsite šį įrenginį su Televizoriumi HDMI laidu, pasirinkite geriausius HDMI nustatymus, kuriuos palaiko jūsų Televizorius.

- **[Resolution]** – Pasirinkite tokią vaizdo rezoliuciją, kuri suderinama su jūsų TV ekrano galimybėmis.
 - **[Auto]** – Automatiškai aptinka ir pasirenka geriausią tinkamą vaizdo rezoliuciją.
 - **[480i], [480p], [576i], [576p], [720p], [1080i], [1080p]** – Pasirinkite savo Televizoriui tinkamą vaizdo rezoliuciją. Daugiau informacijos rasite Televizoriaus naudojimosi instrukcijoje.
- **[Wide Screen Format]** – Nustatykite plačiaekranį formatą diskų grojimui.
 - **[Superwide]** – Centrinė ekrano vieta ištempta kiek mažiau nei šonai (šis nustatymas veikia tik tuo atveju, kai vaizdo rezoliucija yra 720p, 1080i arba 1080p).
 - **[4:3 Pillar Box]** – Vaizdas neištemptas. Abiejuose šonuose matomos juodos juostos. (šis nustatymas veikia tik tuo atveju, kai vaizdo rezoliucija yra 720p, 1080i arba 1080p).
- **[Off]** – Rodomas vaizdo formatas priklausys nuo disko formato.
- **[EasyLink Setup]** – Jei šis įrenginys prijungtas prie HDMI CEC suderinamo TV/ kito įrenginio, visi prijungti įrenginiai reaguos į žemiau aprašytas 'komandas' vienu metu.
 - **[EasyLink]** – Galite įjungti arba išjungti visas EasyLink funkcijas.
 - **[One Touch Play]** – Įjunkite arba išjunkite 'grojimo vienu paspaudimu' funkciją.

Kai EasyLink funkcija aktyvuota, spauskite .
↳ Įrenginys įsijungs.

↳ Televizorius (jeigu jis turi 'grojimo vienu paspaudimu' funkciją) automatiškai įsijungs ir įjungs reikiamą video įvesties kanalą.

↳ Jei įrenginyje yra įdėtas diskas, prasidės disko grojimas/ rodymas.

- **[One Touch Standby]** – Įjunkite arba išjunkite 'išsijungimo vienu paspaudimu' funkciją.

Kai EasyLink funkcija aktyvuota, spauskite ir palaikykite nuspaudę  mygtuką bent 3 sekundes.

↳ Visi HDMI CEC suderinami įrenginiai išsijungs į budėjimo režimą.

Pastaba



- Savo Televizoriuje ar kituose prijungtuose įrenginiuose įjunkite HDMI CEC funkcijas. Daugiau informacijos apie tai rasite Televizoriaus ar kitų įrenginių naudojimosi instrukcijoje.
- Philips negali garantuoti šimtaprocentinio suderinamumo su visais HDMI CEC suderinamais įrenginiais.

5. GROJIMAS

Disko grojimas

Įspėjimas

- Niekada nedėkite jokių pašalinių daiktų į diskų skyrelį.
- Disko skyrelyje niekada nelieskite optinės diskų skaitymo linzės.

1. Spauskite , kad atidarytumėte diskų dėklą.
2. Įdėkite diską taip, kad etiketė būtų viršuje.
3. Spauskite , kad uždarytumėte diskų dėklą ir pradėtumėte grojimą.
 - Kad matytumėte grojančio disko rodomą vaizdą televizoriuje turite įjungti reikiamą žiūrėjimo kanalą.
 - Jeigu norite sustabdyti disko grojimą, spauskite .

Pastabos

- Patikrinkite, kokio tipo diskus groja šis įrenginys (skaitykite skyrių 'Jūsų DVD grotuvas' > 'Grojami formatai').
- Jeigu rodomas slaptažodžio įvedimo meniu, prieš grodami 'užrakintą' ar riboto naudojimo diską jūs turėsite įvesti slaptažodį (skaitykite skyrių 'Nustatymų reguliavimas' > 'Pirminiai nustatymai' > [Tėvų Priežiūra]).
- Jeigu diskas jau apie 5 minutes yra sustojęs, automatiškai įsijungs ekrano užsklanda. Spauskite **DISC MENU**, kad toliau tęstumėte grojimą/ žiūrėjimą.
- Jeigu ilgiau nei 15 minučių nespaužiate jokio mygtuko, po to, kai diskas jau sustojęs, įrenginys automatiškai įsijungs į budėjimo režimą.

Video grojimas

Pastaba

- Kai kurios funkcijos tam tikruose diskuose gali neveikti. Daugiau informacijos rasite disko įpakavime.

Video grojimo valdymas

1. Pradėkite groti 'antraštę' (title).
2. Naudokitės nuotolinio valdymo pultu, kad valdytumėte grojimą.

Mygtukas	Veiksmas
	Pradėti grojimą/pauzė/ vėl groti.
	Sustabdyti grojimą.
	Pereiti į prieš tai buvusią/ tolimesnę antraštę/ skyrių.
	Greita paieška į priekį arba atgal. Spauskite pakartotinai, jei norite pakeisti paieškos greitį.
	Lėtas vaizdo sukimas į priekį arba atgal. Spauskite pakartotinai, jei norite pakeisti paieškos greitį. Esant VCD/ SVCD diskui, lėtos paieškos atgal funkcija bus nepasiekiamo.
AUDIO/ CREATE MP3	Audio kalbos arba kanalo diske pasirinkimas.
SUBTITLE	Subtitrų kalbos pasirinkimas.
 ZOOM (Screen fit)	Pritaikykite vaizdo formatą ekranui. Spauskite pakartotinai tol, kol vaizdo formatas atitiks ekraną.
 ZOOM	Pasirinkite tarp ekrano santykio ir kitų priartinimo galimybių. Naudokitės Kursoriaus mygtukais, kad judėtumėte po pritrauką vaizdą.
 INFO	Rodomi grojimo nustatymai ir dabartinė disko grojimo būklė.

... GROJIMAS

DVD meniu pasiekimas

1. Spauskite **DISC MENU**, kad pasiektumėte pagrindinį disko meniu.
2. Pasirinkite grojimo funkciją ir spauskite **OK**.
 - Kai kuriuose meniu spauskite Skaičių mygtukus, kad įvestumėte savo pasirinkimą.

VCD meniu pasiekimas

VCD/SVCD diskuose yra galima PBC (Playback Control – Grojimo kontrolės) funkcija. Ji yra gamykliškai įjungta.

☰ Patarimas

- Norėdami įjungti / išjungti PBC funkciją, skaitykite skyrių 'Nustatymų reguliavimas' > [Pirminiai nustatymai] > [PBC], kur rasite daugiau informacijos.

1. Turinio meniu galite pamatyti vienu iš šių būdų:
 - Jei PBC funkcija įjungta, idėkite VCD/SVCD diską.
 - Grojimo metu, PBC funkcijai esant įjungtai, spauskite ↵ **BACK**.
2. Spauskite **Skaičių mygtukus**, kad pasirinktumėte grojimo funkciją, o tada spauskite **OK**, kad pradėtumėte grojimą.
 - Jeigu PBC išjungta, tai meniu yra praleidžiamas ir prasideda pirmojo takelio grojimas/ rodymas.

Disko turinio peržiūra

1. Grojimo metu spauskite **INFO**.
 - ↳ Atsiranda disko būklės meniu.
2. Pasirinkite [**Preview**], o tada spauskite ►.
3. Pasirinkite vieną iš peržiūros galimybių ir spauskite **OK** mygtuką.
 - ↳ Ekrane matysite sumažintus paveikslukus (vadinamuosius 'thumbnails').
 - Naudokitės [**Prev**] arba [**Next**] mygtukais, kad patektumėte į buvusį ar tolimesnį peržiūros puslapį, ir spauskite **OK**.
 - Jeigu norite pradėti grojimą/ rodyimą, ant pasirinkto sumažinto paveiksluko (vadinamojo 'thumbnail') spauskite **OK** mygtuką.

Grojimas nuo pasirinkto laiko taško

1. Grojimo metu spauskite **INFO**.
 - ↳ Rodomas disko būklės meniu.

2. Pasirinkite tam tikrą laiko tašką ir spauskite ►.
 - [**TT Time**] (antraštės laikas)
 - [**CH Time**] (skyriaus laikas)
 - [**Disc Time**] (disko laikas)
 - [**Track Time**] (takelio laikas)
3. Naudodamiesi Skaičių mygtukais pasirinkite konkretų laiką, nuo kurio norite pradėti grojimą, tada spauskite **OK** mygtuką.

Grojimo laiko rodymas

1. Grojimo metu spauskite **INFO**.
 - ↳ Rodomas disko būklės meniu.
2. Pasirinkite [**Time Disp.**] ir spauskite ►.
 - ↳ Rodymo galimybės priklauso nuo disko tipo.
3. Pasirinkite norimą nustatymą ir tada spauskite **OK** mygtuką.

DVD žiūrėjimas iš skirtingų kampų

1. Grojimo metu spauskite **INFO**.
 - ↳ Rodomas disko būklės meniu.
2. Pasirinkite [**Angle**] ir spauskite ►.
3. Naudodamiesi **Skaičių mygtukais** galite keisti žiūrėjimo/ rodyimo kampą.
 - ↳ Galite žiūrėti vaizdą jau su pakeistu rodyimo kampu.

☰ Pastaba

- Šia funkcija galite naudotis tik tuo atveju, jeigu diske yra įrašytas vaizdas iš skirtingų kameros filmavimo kampų.

Pakartotinas tam tikro segmento rodymas

1. Grojimo metu spauskite **INFO**.
2. Spauskite ▼, kad pasirinktumėte [**REPEAT AB**].
3. Spauskite **OK** mygtuką, kad pažymėtumėte segmento pradžios tašką.
4. Spauskite **OK** mygtuką dar kartą, kad pažymėtumėte segmento pabaigos tašką.
 - ↳ Prasidės pakartotinas segmento grojimas.
 - ↳ Norėdami atšaukti šią funkciją, spauskite **OK** dar kartą.

☰ Pastaba

- Pažymėto segmento pakartotinas grojimas galimas tik takelio/ antraštės (title) ribose.

... NUSTATYMŲ REGULIAVIMAS

☰ Pastaba

- Tinka tik DVD diskams, užkoduotiems pagal Dolby Digital.

Video (vaizdo) nustatymai

Video Setup	
TV System	_____
TV Display	_____
Progressive	_____
Picture Setting	_____
My Wallpaper	_____
HD JPEG	_____
HDMI Setup	_____

1. Spauskite **SETUP**.
 - ↳ Rodomas [General Setup] (Bendrųjų Nustatymų) meniu.
2. Spauskite ▼, kad pasirinktumėte [**Video Setup**], o tada spauskite ►.
3. Pasirinkite galimybę ir spauskite **OK** mygtuką.
4. Pasirinkite nustatymą ir spauskite **OK** mygtuką.
 - Jeigu norite grįžti į buvusį meniu, spauskite ◀.
 - Jeigu norite išeiti, spauskite **SETUP** mygtuką.

[TV System]

Šį nustatymą keiskite tik tuo atveju, jeigu vaizdas rodomas neteisingai. Gamykloje nustatyta, kad šis nustatymas atitinka įprastinius jūsų šalies televizorių nustatymus.

- [**PAL**] – PAL TV sistamai.
- [**Multi**] – Televizoriui, kuris yra suderinamas ir su PAL, ir su NTSC sistemomis.
- [**NTSC**] – NTSC TV sistamai.

[TV Display]

Priklausomai nuo to, kokį norite matyti vaizdą, pasirinkite TV ekrano formatą.



4:3 Pan Scan (PS) 4:3 Letter Box (LB) 16:9 (Wide Screen)

- [**4:3 Pan Scan**] – Tinka standartiniams televizoriams, rodomas pilnas vaizdas ekrane, bet vaizdas šonuose šiek tiek 'apkarpytas'.

- [**4:3 Letter Box**] – Tinka standartiniams televizoriams, rodomas plačiaekranis vaizdas su juodomis juostomis apačioje ir viršuje.
- [**16:9**] – Skirta plačiaekranams televizoriams (ekrano santykis 16:9).

[Progressive]

Jeigu yra prijungtas "progresyvaus skenavimo" (progressive scan) funkciją turintis televizorius, jūs turite įjungti "progresyvaus skenavimo" režimą.

- [**On**] – Įjungti 'Progressive scan' režimą.
- [**Off**] – Išjungti 'Progressive scan' režimą.

☼ Pastaba

- Daugiau informacijos rasite skyriuje 'Pradžia' > 'Progressive scan' funkcijos įjungimas'.

[Setting]

Pasirinkite nustatytus vaizdo spalvų nustatymus arba nustatykite pagal savo poreikius.

- [**Standard**] – Originalūs spalvų nustatymai.
- [**Bright**] – Ryškūs spalvų nustatymai.
- [**Soft**] – Šilti spalvų nustatymai.
- [**Personal**] – Nustatykite spalvas pagal savo pageidavimus. Meniu nustatykite ryškumo lygį, kontrastą, atspalvius ir spalvų sodrumą, o tada spauskite **OK** mygtuką.

[My Wallpaper]

Pasirinkite nuotrauką/ paveikslėlį, kurį norite matyti kaip ekrano foną (wallpaper).

- [**Default**] – Gamykliškai nustatyta, kad fone matomas Philips logotipas.
- [**Saved**] – Sustabdytas video paveikslėlis arba JPEG nuotrauka.
- [**Current**] – Šiuo metu ekrane esantis sustabdytas video paveikslėlis arba JPEG nuotrauka.

1. Paleiskite groti video failą arba nuotrauką peržiūrą (slideshow).
2. Pasirinkite video kadra arba nuotrauką: spauskite ►◄, kad sustabdytumėte, ir tada spauskite **SETUP**.
3. Pasirinkite ([**Video Setup**] > [**My Wallpaper**] > [**Current**]).
4. Spauskite **OK**, kad patvirtintumėte.
 - ↳ Video failo kadras arba JPEG nuotrauka bus išsaugota kaip ekrano fonas.
 - ↳ Naujai ekrano fone išsaugotas paveikslėlis pakeis senąjį.

... NUSTATYMŲ REGULIAVIMAS

[Analogue Output]

Pasirinkite analoginio garso nustatymus priklausomai nuo įrenginio, kurį prijungėte prie analoginio audio lizdo.

- **[LT/RT]** – Erdvinio garso išvestis per du garsiakalbius.
- **[Stereo]** – Stereo išvestis.
- **[Multi Channel]** – Daugiakanalė išvestis.

[Digital Audio]

Pasirinkite skaitmeninio garso nustatymus priklausomai nuo skaitmeninio stiprintuvo/ imtuvo, kurį prijungėte prie skaitmeninio lizdo (bendrašio/ skaitmeninio).

- **[Digital Output]** – Pasirinkite skaitmeninės išvesties tipą.
 - **[All]** – Įrenginyje palaikomi daugiakanalio garso formatai.
 - **[Off]** – Išjungti skaitmeninę išvestį.
 - **[PCM Only]** – Dviejų kanalų garso formatas.
- **[LPCM Output]** – Pasirinkite LPCM (Linear Pulse Code Modulation) išvesties atrankos dažnį.
 - **[48 kHz]** – Diskams, kurie įrašyti 48 kHz atrankos dažniu.
 - **[96 kHz]** – Diskams, kurie įrašyti 96 kHz atrankos dažniu.



Pastaba

- **[LPCM Output]** nustatymas pasiekiamas tuo atveju, jeigu **[Digital Audio]** nustatyme yra pasirinkta **[PCM only]**.
- Kuo didesnis atrankos dažnis, tuo geresnė garso kokybė.

[HDMI Audio]

Kai šį įrenginį ir Televizorių sujungiate HDMI laidu, pasirinkite audio išvesties nustatymą šio tipo jungimui.

- **[On]** – Garso išvestis per Televizorių ir garsiakalbių sistemą. Jei diske nepalaikomas audio formatas, jis bus pakeistas į dviejų kanalų garsą (linijinį-PCM).
- **[Off]** – Išjungs audio (garso) išvestį iš HDMI įrenginių, prijungtų prie šio grotuvo.

[Audio Sync]

Jeigu vaizdo rodymas yra lėtesnis nei garso išvestis (garsas neatitinka vaizdo), jūs galite atidėti garsą tiek, kad jis atitiktų transliuojamą vaizdą:

1. Spauskite **OK**.
2. Su **◀▶** mygtukais nustatykite garso 'atidėjimo' laiką.
3. Spauskite **OK**, kad patvirtintumėte ir išeitumėte.

[Volume]

Nustatykite grojamo disko garsumo lygį.

1. Spauskite **OK**.
2. Su **◀▶** mygtukais nustatykite garsumo lygį.
3. Spauskite **OK**, kad patvirtintumėte ir išeitumėte.

[Sound Mode]

Pasirinkite nustatytą garso efektą, kad patobulintumėte garso išvestį.

- **[3D]** – Virtualus erdvinis garsas, kuris sklinda iš kairiojo ir dešiniojo garso kanalo.
- **[Movie Mode]** – Pasirinkite garso efektus skirtus filmams.
- **[Music Mode]** – Pasirinkite garso efektus skirtus muzikos klausymui.

[Speaker Setup]

Optimizuokite prijungtų garsiakalbių erdvinio "surround" garso išvestį.

[CD Upsampling]

Jeigu norite mėgautis geresne garso kokybe stereo režime, galite konvertuoti muzikinius CD į aukštesnį 'atrankos' (sampling) dažnį.

- **[Off]** – Išjungti 'CD Upsampling' funkciją.
- **[88. 2 kHz]** – Suteikti dvigubai didesnį atrankos dažnį nei originalus.
- **[176. 4 kHz]** – Suteikti keturis kartus didesnį atrankos dažnį nei originalus.

[Night Mode]

Jūs galite žiūrėti DVD diskus Dolby Digital režime tyliu garsumu ir netrukdyti aplinkinių. Aukšto dažnio garsai bus prislopinami, o žemo dažnio garsai sustiprinami iki girdimo lygio.

- **[On]** – Tyliam žiūrėjimui naktį.
- **[Off]** – Mėgautis pilno spektro erdvinio garsu.

... GROJIMAS

DivX® (Ultra) video rodymas

DivX (Ultra) video yra skaitmeninis media formatas, kuriame yra labai stipriai suspausti aukštos kokybės duomenys. Šis DVD grotuvas yra sertifikuotas DivX® (Ultra), todėl jūs galite mėgautis DivX (Ultra) formato video.

1. Įdėkite diską ar USB 'flash' laikmeną, kurioje yra DivX (Ultra) video failų.
 - Jeigu naudojate USB 'flash' laikmeną, spauskite **↶** mygtuką.
↳ Rodomas turinio meniu.
2. Pasirinkite norimą rodyti 'antraštę' (title) ir spauskite **OK**, kad būtų pradėtas rodymas.
 - Taip pat galėsite pasirinkti subtitrų/ audio kalbas.



Pastaba

- Jūs galite groti tik tuos DivX (Ultra) video failus, kurie yra išsinuomoti arba įsigyti naudojantis šio grotuvo DivX registracijos kodu. Daugiau informacijos rasite skyriuje 'Nustatymų reguliavimas' > **[Bendrieji Nustatymai]** > **[DivX(R) VOD Kodas]**.

Muzikos grojimas

Takelių valdymas

1. Pradėkite groti takelį.
2. Naudokitės nuotolinio valdymo pultu, kad valdytumėte takelį.

Mygtukas	Veiksmas
▶ 	Groti/ pauzė/ vėl pradėti grojimą.
■	Sustabdyti grojimą.
◀▶	Pereiti į prieš tai esantį/ tolimesnį takelį.
1 2 3 4 5 6 7 8 9 0	Tiesiogiai įveskite takelio numerį.
◀◀, ▶▶	Greita paieška į priekį arba atgal. Pakartotinai spauskite šį mygtuką, kad keistumėte paieškos greitį.

Grojimas nuo pasirinktos vietos

1. Grojimo metu kelis kartus spauskite **ⓘ INFO**, kol pasirinksite vieną iš pageidaujimų galimybių.

Pasirinkimas	Veiksmas
[Disc Go To]	Diske galite pasirinkti tam tikrą laiko tašką, nuo kurio norite pradėti grojimą.
[Track Go To]	Takelyje galite pasirinkti tam tikrą laiko tašką, nuo kurio norite pradėti grojimą.
[Select Track]	Pasirinkite takelį, nuo kurio norite pradėti grojimą.

2. Naudodamiesi skaičių mygtukais galite pakeisti laiką/ numerį, nuo kurio norite pradėti grojimą.

Pakartotinas tam tikro segmento grojimas audio CD diskams,

1. Grojimo metu pakartotinai spauskite **ⓘ**, kol ekrane pasirodys [Off] (išjungta).
2. Spauskite **◀▶**, kad pasirinktumėte pakartojimo režimą.

MP3/WMA failams,

1. Grojimo metu pakartotinai spauskite **ⓘ**, kol pasirinktumėte pakartojimo režimą.

MP3/WMA muzikos grojimas

MP3/WMA failai – tai stipriai suspausti audio failai (failai su plėtiniais .mp3 arba .wma).

1. Įdėkite diską ar USB 'flash' laikmeną, kurioje yra MP3/WMA muzikos failai.
 - Jeigu naudojate USB 'flash' laikmeną, spauskite **↶**.
 - ↳ Rodomas turinio meniu.
2. Jeigu grojimas neprasideda automatiškai, pasirinkite takelį, kurį norite groti.
 - Jeigu norite pasirinkti kitą takelį ar katalogą, naudokitės **▲, ▼**, o tada spauskite **OK**.

Pastaba

- Esant diskams, kurie įrašyti su sudėtinėmis sesijomis, bus grojama tik pirmoji sesija.
- Kai kurie WMA failai, kurie yra apsaugoti skaitmeninėmis teisėmis (DRM), šiame įrenginyje gali negroti.
- Šis įrenginys negroja MP3PRO audio formato.
- Jeigu MP3 takelio pavadinime (ID3) ar albumo pavadinime yra kažkokie specialūs simboliai, gali būti, jog ekrane jie bus rodomi neteisingai.
- Katalogai ir failai, kurių talpa viršija šio įrenginio talpą, nebus rodomi ir nebus grojami.

Nuotraukų rodymas

Žiūrėti nuotraukas kaip 'skaidrių peržiūra' (slideshow)

Jūsų DVD grotuvas gali rodyti JPEG nuotraukas (failus su plėtiniais .jpeg arba .jpg).

1. Įdėkite diską arba USB 'flash' laikmeną, kurioje yra JPEG nuotraukos.
 - Jeigu naudojate USB 'flash' laikmeną, spauskite **↔**.
 - ↳ Esant Kodak diskui automatiškai prasidės 'skaidrių peržiūra', arba, esant JPEG diskui, bus rodomas turinio meniu.
2. Pasirinkite nuotrauką ir spauskite **OK**, kad pradėtumėte skaidrių peržiūrą.
 - ↳ Esant nuotraukai, įrašytai 'exif' formatu, jos pavertimas ekrane bus automatiškai nustatytas.
- Norėdami peržiūrėti nuotraukas spalvotai ('linksmasis' režimas) arba juodai baltai ('paprastasis' režimas), spauskite **DISC MENU**.
- Norėdami peržiūrėti nuotraukas sumažintų paveikslėlių ('thumbnails') režime, spauskite **INFO**.
 - Jeigu norite pasirinkti nuotrauką, naudokitės Kursoriaus mygtukais.
 - Jeigu norite padidinti pasirinktą nuotrauką ir pradėti 'skaidrių peržiūros' (slideshow) funkciją, spauskite **OK**.
 - Jeigu norite grįžti į meniu, spauskite **BACK**.

Pastaba

- Jeigu diske/ 'flash' laikmenoje yra daug nuotraukų ar dainų, gali būti, jog šiek tiek užtruks, kol ekrane pamatysite disko/ USB 'flash' laikmenos turinį.
- Jeigu JPEG nuotrauka įrašyta ne su 'exif' failų tipu, ekrane nematysite sumažintos nuotraukos ('thumbnail') versijos. Vietoje jos matysite paveiksluką su mėlynu kalnu.
- Šis įrenginys rodo skaitmeninės kameros nuotraukas, kurios yra JPEG-EXIF formate. Dažniausiai tokią formatą naudoja visos įprastinės skaitmeninės foto kameros. Įrenginyje nematysite 'Motion JPEG' ir kitokių nei JPEG formatų, bei klipų, kurie priskirti nuotraukoms.
- Katalogai ir failai, kurių talpa viršija šio įrenginio talpą, nebus rodomi ir nebus grojami.

Nuotraukų rodyimo valdymas

1. Paleiskite skaidrių/ nuotraukų peržiūrą (slideshow).
2. Naudokitės nuotolinio valdymo pultu, kad valdytumėte nuotraukų peržiūrą.

Mygtukas	Veiksmas
◀ / ▶	Apsukti nuotrauką prieš/ pagal laikrodžio rodyklę.
▲ / ▼	Apsukti nuotrauką horizontaliai/ vertikaliam.
ZOOM	Pritraukti/ atitraukti nuotrauką. Nuotraukų peržiūra sustabdoma pritraukimo režime.
■	Sustabdyti disko grojimą.

Pastaba

- Jeigu nustatymas pažymėtas pilkai, tai reiškia, kad jis šiuo metu negali būti keičiamas.

Bendrieji nustatymai

General Setup	
	Disc Lock
	OSD Language
	Sleep Timer
	Auto Standby
	DivX(R) VOD Code

1. Spauskite **SETUP**.
 - ↳ Rodomas **[General Setup]** (Bendrųjų Nustatymų) meniu.
2. Spauskite **▶** mygtuką.
3. Pasirinkite nustatymą ir spauskite **OK** mygtuką.
4. Pasirinkite nustatymą ir spauskite **OK** mygtuką.
 - Jeigu norite grįžti į buvusį meniu, spauskite **◀** mygtuką.
 - Jeigu norite išeiti iš meniu, spauskite **SETUP** mygtuką.

[Disc Lock]

Savo diskams galite nustatyti rodyimo apribojimus. Prieš pradėdami, įdėkite diską į disko dėklą (jūs galite užrakinti/ užblokuoti iki 20 diskų).

- **[Lock]** – uždrausta pasiekti diską. Kitą kartą, kai norėsite groti šį diską arba jį atblokuoti, turėsite įvesti slaptažodį.
- **[Unlock]** – galite groti visus diskus.

[OSD Language]

Pasirinkite nuolatinę ekrano meniu kalbą.

[Sleep Timer]

Po nustatyto laiko įrenginys įsijungia į budėjimo režimą.

- **[Off]** – Išjungti išsijungimo režimą.
- **[15 Mins], [30 Mins], [45 Mins], [60 Mins]** – Pasirinkite laiko intervalą, po kurio grotuvas išsijungs į budėjimo režimą.

[Auto Standby]

Išjunkite arba įjunkite automatinio išsijungimo režimą.

- **[On]** – Jeigu 15 minučių nieko nevyksta, grotuvas išsijungia į budėjimo režimą (pavyzdžiui, pauzės arba 'stop' režime).
- **[Off]** – Išjungia automatinio išsijungimo režimą.

[DivX(R) VOD Code]

Rodomas DivX® registracijos ir išsiregistravimo kodas.

- **[Registration]** – Gausite registracijos kodą, kurio pagalba galėsite priregistruoti įrenginį interneto svetainėje.
- **[Deregistration]** – Gausite išsiregistravimo kodą, kurio pagalba galėsite atšaukti įrenginio registraciją interneto svetainėje.

Pastaba

- Įveskite šį DivX registracijos kodą, kai nuomojatės arba įsigyjate filmus iš www.divx.com/vod. DivX video, kurie yra išsinuomoti arba įsigyti su DivX® VOD (Video On Demand) paslauga, gali būti rodomi tik registruotame įrenginyje.

Audio (garso) nustatymai

Audio Setup	
	Analogue Output
	Digital Audio
	HDMI Audio
	Audio Sync
	Volume
	Sound Mode
	Speaker Setup
	CD Upsampling

1. Spauskite **SETUP**.
 - ↳ Rodomas **[General setup]** (bendrųjų nustatymų) meniu.
2. Spauskite **▼**, kad pasirinktumėte **[Audio setup]** (garso nustatymai), o tada spauskite **▶**.
3. Pasirinkite galimybę ir spauskite **OK** mygtuką.
4. Pasirinkite nustatymą ir spauskite **OK** mygtuką.
 - Jeigu norite grįžti į buvusį meniu, spauskite **◀**.
 - Jeigu norite išeiti, spauskite **SETUP**.

... PAPILDOMOS FUNKCIJOS

- 3) Kaip pirmą dainą įveskite takelį (VCD/SVCD) arba "antraštę"/skyrių (DVD). Galite pasirinkti iki 4 dainų.
- 4) Tada pasirinkite **[Start]** ir spauskite **OK**, kad pradėtumėte groti pasirinktas dainas.
 - ↳ Kai baigs groti visos pasirinktos dainos, bus parodytas konkurso rezultatas.

[Key Shift] – Prie savo balso pritaikykite garso toną.

[Vocal] – Pasirinkite įvairius "Karaoke" garso režimus arba išjunkite originalųjį vokalą.

Karaoke Įrašymas

"Karaoke" metu galite įrašyti dainą ir savo dainavimą į USB "flash" įrenginį.

Kiekvieną kartą įrašote vieną dainą ir visos jos bus išsaugotos .mp3 formatu.

Pirmą kartą įrašant į USB "flash" įrenginį, jame bus automatiškai sukurtas katalogas pavadinimu "PHILIPS", ir jame bus saugomi įrašyti failai.



Pastaba:

- Naudojantis šiuo produktu galima įrašyti į MAS USB įrenginius (MTP/NAS įrenginiai yra nesuderinami).

1. "Karaoke" metu spauskite **● KOK RECORD**, kad parodytumėte įrašymo meniu:
 - [Start at current time] – įrašymas bus pradedamas nedelsiant.
 - [Start from beginning] – įrašymas bus pradedamas nuo dainos pradžios.
 - Norėdami "išeiti" neįrašę, dar kartą spauskite **● KOK RECORD** mygtuką.
2. Naudokitės **▲ ▼** mygtukais, kad pasirinktumėte nustatymą, tada spauskite **OK**.
 - ↳ Prsidės įrašymas ir bus rodoma įrašymo būklę rodanti juosta.
 - ↳ Pasibaigus dainai įrašymas sustos ir baigsis.
 - ↳ Įrašymo metu galite spausti:
 - ↳ **● KOK RECORD** ir sekite ekrane pasirodysiančiomis instrukcijomis, norėdami sustabdyti įrašymą.

... GROJIMAS

Muzikinė nuotraukų peržiūra (slideshow)

Šios funkcijos pagalba jūs galėsite groti MP3/WMA muzikos failus ir tuo pačiu metu peržiūrėti JPEG nuotraukas.



Pastaba

- Norint sukurti muzikinę nuotraukų peržiūrą (slideshow), MP3/WMA ir JPEG failai turi būti įrašyti tame pačiame diske/ USB 'flash' laikmenoje.

1. Pradėkite groti MP3/WMA muzikos failus.
2. Spauskite **↶ BACK**, norėdami grįžti į pagrindinį meniu.
3. Eikite į nuotraukų albumą/ katalogą ir spauskite **OK**, kad pradėtumėte 'nuotraukų peržiūrą'.
 - ↳ 'Nuotraukų peržiūra' prasideda ir tęsiasi iki nuotraukų albumo ar katalogo pabaigos.
 - ↳ Muzikos failai groja iki disko pabaigos.
 - Jeigu norite sustabdyti nuotraukų peržiūrą, spauskite **■**.
 - Jeigu norite sustabdyti muzikos grojimą, dar kartą spauskite **■**.

Grojimas iš USB įrenginio



Pastaba

- Šiuo įrenginiu galite groti/ žiūrėti MP3, WMA, WMV, DivX (Ultra) ir JPEG failus, kurie įrašyti jūsų USB 'flash' įrenginyje/ laikmenoje.

1. Prijunkite USB 'flash' laikmeną prie **↶** lizdo, esančio jūsų DVD grotuve.
2. Spauskite **↶**.
 - ↳ Rodomas turinio meniu.
3. Jeigu grojimas neprasideda automatiškai, pasirinkite failą, kurį norite groti.
 - ↳ Daugiau informacijos rasite skyriuose 'Muzikos grojimas', 'Nuotraukų rodymas', 'Video grojimas'.
4. Spauskite **■**, kad sustabdytumėte grojimą.
 - ↳ Jeigu norite įjungti disko režimą, spauskite **↶** mygtuką.

6. PAPILDOMOS FUNKCIJOS

Duomenų kopijavimas

Jūs galite kopijuoti MP3, WMA ar JPEG duomenis iš disko į USB 'flash' įrenginį.

1. Įdėkite diską, kuriame yra MP3/ WMA/ JPEG failai.
2. 'Stop' režime prie grotuvo lizdo prijunkite USB 'flash' įrenginį.
3. Pasirinkite failą, kurį norite kopijuoti, ir spauskite **SUBTITLE** mygtuką.
4. Meniu pasirinkite [**Yes**] ir spauskite **OK**, kad kopijuotumėte.

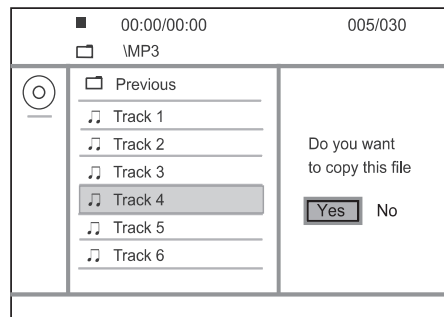

↳ Kai kopijavimas baigtas, USB įrenginyje automatiškai sukuriama naujas katalogas, kuriame saugomi nauji duomenų failai.

5. Jeigu norite sustabdyti kopijavimą, spauskite , o tada spauskite **OK**.

Pastaba

- Kol vyksta kopijavimas, nespauskite jokių kitų mygtukų.
- Nuo kopijavimo apsaugoti duomenų failai negali būti kopijuojami.

MP3 failų kūrimas

Naudodamiesi šiuo įrenginiu, jūs galite diske esančius audio failus konvertuoti į MP3 formato audio failus. Sukurti MP3 audio failai bus išsaugoti prijungtame USB 'flash' įrenginyje.

1. Įdėkite audio CD diską.
2. Prie grotuvo lizdo prijunkite USB 'flash' laikmeną.
3. Disko grojimo metu spauskite **AUDIO/ CREATE MP3**.
↳ Bus parodyta MP3 sukūrimo ikona.
4. Meniu pasirinkite [**Yes**] ir spauskite **OK**.

Create MP3			
OPTIONS		TRACK	
Speed	Normal	○ Track01	04:14
Bitrate	128kbps	○ Track02	04:17
CRT ID3	Yes	○ Track03	03:58
Device	USB 1	○ Track04	04:51
SUMMARY		○ Track05	03:53
Press [OK] button to change speed.		○ Track06	04:09
		○ Track07	04:38
Start	Exit	Select all	Deselect all

5. Atlikite norimus MP3 failų kūrimo nustatymus [**OPTIONS**] lange ir pakartotinai spauskite **OK** mygtuką, kad pasirinktumėte norimą nustatymą.

Nustatymas Aprašymas

[Speed]	Pasirinkite failo perrašymo greitį.
[Bitrate]	Pasirinkite kokybės lygį. Kuo aukštesnis bitų dažnis, tuo geresnė garso kokybė ir didesnė failo talpa.
[CRT ID3]	Takelio informacijos kopijavimas į MP3 failą.
[Device]	Sukurti MP3 failai gali būti išsaugoti tik prijungtame USB 'flash' įrenginyje.

... PAPILDOMOS FUNKCIJOS

6. Spauskite , kad pasiektumėte [**TRACK**] pasirinkimų langą.
7. Pasirinkite audio takelį ir spauskite **OK**.
 - Jeigu norite pasirinkti kitą takelį, kartokite 7 žingsnį.
 - Jeigu norite pasirinkti visus takelius, iš meniu pasirinkite [**Select All**] ir spauskite **OK**.
 - Jeigu norite atšaukti visų takelių pasirinkimą, iš meniu pasirinkite [**Deselect all**] ir spauskite **OK**.
8. Iš meniu pasirinkite [**Start**] ir spauskite **OK**, kad pradėtumėte konvertavimą.
↳ Kai procesas bus baigtas, prijungtame USB 'flash' įrenginyje automatiškai sukuriama naujas katalogas, kuriame saugomi visi nauji MP3 failai.
 - Jeigu norite išeiti iš meniu, pasirinkite [**Exit**] ir spauskite **OK**.

Pastaba

- MP3 failų konvertavimo metu nespauskite jokio kito mygtuko.
- DTS CD ir nuo kopijavimo apsaugoti diskai negali būti konvertuojami į MP3 formatą.
- Nuo įrašymo apsaugoti USB 'flash' įrenginiai arba slaptažodžio reikalaujantys USB 'flash' įrenginiai negali būti naudojami MP3 failų saugojimui.

Karaoke

Prie šio įrenginio galite prijungti mikrofoną (komplekte nepateikiamas) ir dainuoti pritardami muzikai, naudodamiesi "karaoke" funkcija.

Pastaba

- Norėdami išvengti netikėtų garso "šuolių", prieš prijungdami mikrofoną, nustatykite jo garsumo lygį ties minimaliu.

1. Įjunkite TV ir nustatykite tinkamą TV įvesties kanalą.
2. Prijunkite mikrofoną prie šio įrenginio **MIC** lizdo.
3. Įjunkite mikrofono garso išvestį (skaitykite skyrių "**Karaoke nustatymų reguliavimas**").
4. Pradėkite groti "karaoke" diską ir dainuokite į mikrofoną.

Karaoke nustatymų reguliavimas

Pastaba:

- Norint aktyvuoti su "karaoke" susijusius meniu nustatymus, reikia įjungti mikrofono garso išvestį prie [**Microphone**] nustatymo.

1. Spauskite **KARAOKE**.
↳ Rodomas "Karaoke" nustatymų meniu.
2. Spauskite **OK** mygtuką.
3. Pasirinkite nustatymą ir spauskite **OK** mygtuką.
4. Pakeiskite nustatymą ir spauskite **OK** mygtuką.
5. Norėdami išjungti šį meniu, dar kartą spauskite **KARAOKE** mygtuką.

[Microphone]: Mikrofono garso išvesties įjungimas arba išjungimas.

[MIC Volume]: Mikrofono garsumo lygio reguliavimas.

[Echo]: Aido lygio reguliavimas.

[Karaoke Setting]: "Karaoke" reitingavimo (scoring) funkcijos išjungimas arba reitingo lygio (bazinis, vidutinis, pažangusis) pasirinkimas.

[Karaoke Idol]: Varžykitės dainuodami iki 4 dainų. Bus rodomas konkurso rezultatas.

- 1) Prie [**Karaoke Scoring**] nustatymo galite pasirinkti norimą lygį (bazinis, vidutinis, pažangusis).
- 2) Prie [**Karaoke Idol**] nustatymo galite pasirinkti dainavimo konkursą.
↳ Bus parodytas dainų pasirinkimo meniu.