

MP3-CD Mini Hi-Fi System

FWM582

Register your product and get support at
www.philips.com/welcome

User manual

Manuel d'utilisation

Manual de usuario

Benutzerhandbuch

Gebruikershandleiding

Manuale dell'utente

Användarhandbok

Brugervejledning



PHILIPS

Important notes for users in the U.K.

Mains plug

This apparatus is fitted with an approved 13 Amp plug. To change a fuse in this type of plug proceed as follows:

- 1 Remove fuse cover and fuse.
- 2 Fix new fuse which should be a BS1362 3 Amp, A.S.T.A. or BSI approved type.
- 3 Refit the fuse cover.

If the fitted plug is not suitable for your socket outlets, it should be cut off and an appropriate plug fitted in its place.

If the mains plug contains a fuse, this should have a value of 3 Amp. If a plug without a fuse is used, the fuse at the distribution board should not be greater than 3 Amp.

Note: The severed plug must be disposed of to avoid a possible shock hazard should it be inserted into a 13 Amp socket elsewhere.

How to connect a plug

The wires in the mains lead are coloured with the following code: blue = neutral (N), brown = live (L).

- As these colours may not correspond with the colour markings identifying the terminals in your plug, proceed as follows:
 - Connect the blue wire to the terminal marked N or coloured black.
 - Connect the brown wire to the terminal marked L or coloured red.
 - Do not connect either wire to the earth terminal in the plug, marked E (or \perp) or coloured green (or green and yellow).

Before replacing the plug cover, make certain that the cord grip is clamped over the sheath of the lead - not simply over the two wires.

Copyright in the U.K.

Recording and playback of material may require consent. See Copyright Act 1956 and The Performer's Protection Acts 1958 to 1972.

Italia

DICHIARAZIONE DI CONFORMITA'

Si dichiara che l'apparecchio FWM582 Philips risponde alle prescrizioni dell'art. 2 comma 1 del D.M. 28 Agosto 1995 n. 548.

Fatto a Eindhoven

Philips Consumer Electronics
Philips, Glaslaan 2
5616 JB Eindhoven, The Netherlands

Norge

Typeskilt finnes på apparatens underside.

Observer: Nettbryteren er sekundert innkoplet. Den innebygde nettdelen er derfor ikke frakoplet nettet så lenge apparatet er tilsluttet nettkontakten.

For å redusere faren for brann eller elektrisk støt, skal apparatet ikke utsettes for regn eller fuktighet.

CAUTION

Use of controls or adjustments or performance of procedures other than herein may result in hazardous radiation exposure or other unsafe operation.

Windows Media is a trademark of Microsoft Corporation.

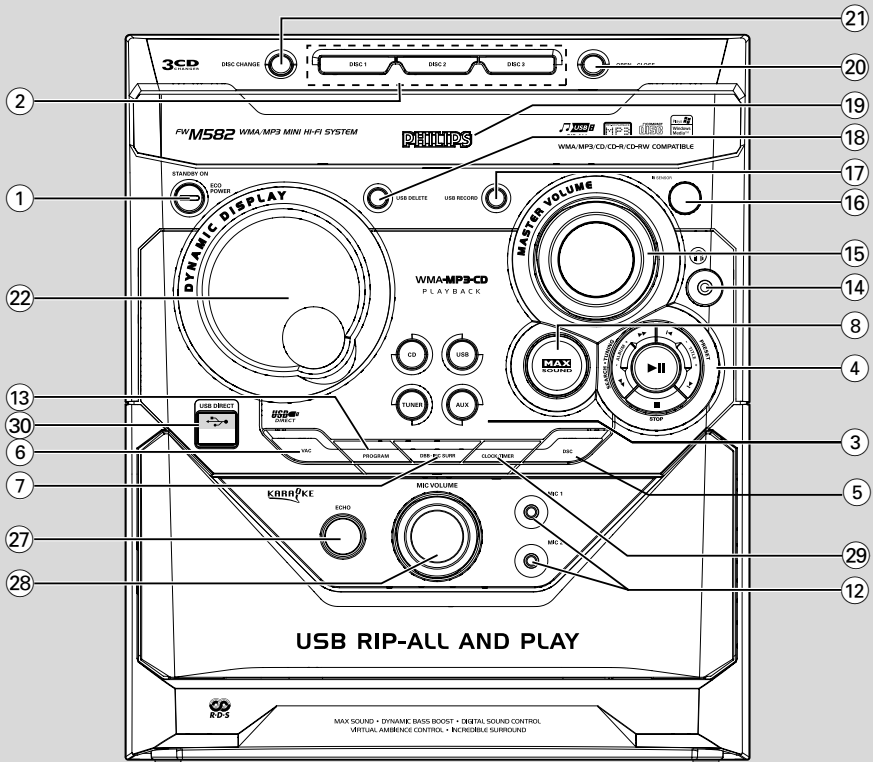

DK

Advarsel: Usynlig laserstråling ved åbning når sikkerhedsafbrydere er ude af funktion. Undgå udsættelse for stråling.

Bemærk: Netafbryderen er sekundært indkoblet og afbryder ikke strømmen fra nettet. Den indbyggede netdel er derfor tilsluttet til lysnettet så længe netstikket sidder i stikkontakten.

S

Klass 1 laserapparat

Varning! Om apparaten används på annat sätt än i denna bruksanvisning specificerats, kan användaren utsättas för osynlig laserstråling, som överskrider gränsen för laserklass 1.

Observera! Stömbrytaren är sekundärt kopplad och bryter inte strömmen från nätet. Den inbyggda nädelen är därför ansluten till elnätet så länge stickproppen sitter i vägguttaget.

SF

Luokan 1 laserlaite

Varoitus! Laitteen käyttäminen muulla kuin tässä käyttöohjeessa mainitulla tavalla saattaa altistaa käyttäjän turvallisuusluokan 1 ylittävälle näkymättömälle lasersäteilylle.

Oikeus muutoksiin varataan. Laite ei saa olla alttiina tippu- ja roiskevedelle.

Huom. Toiminnanvalitsin on kytketty toisiopuolelle, eikä se kytke laitetta irti sähköverkosta. Sisäänrakennettu verkko-osa on kytkettynä sähköverkkoon aina silloin, kun pistoke on pistorasiassa.

DEMO MODE

To turn ON

Press & HOLD



button

for 5 seconds

To turn OFF

Press & HOLD



button

for 5 seconds

PLUG & PLAY -for tuner installation

1



Plug in the unit

2



Follow instructions
in the display

3



Press "PLAY"

Index

English 6

Français 31

Español 57

Deutsch 84

Nederlands 111

Italiano 138

Svenska 180

Dansk 190

English

Français

Español

Deutsch

Nederlands

Italiano

Svenska

Dansk

Algemene informatie

Bijgeleverde accessoires	112
Handelsmerk	112
Met het oog op het milieu	112
Veiligheidsvoorschriften	112~113
Gehoorbescherming	113

Vorbereiding

Aansluitingen op de achterkant	114~115
Netaansluiting	
Antenneaansluitingen	
Luidsprekeraansluitingen	
Extra aansluitingen	115
Een USB toestel of geheugenkaart aansluiten	
Een niet-USB toestel aansluiten	
Plaatsen van de batterijen in de afstandsbediening	116

Bedieningsknoppen

Bedieningsknoppen op het systeem en de afstandsbediening	117~118
--	---------

Basisfuncties

Plug & Play	119
Demonstratieprogramma	120
Inschakelen van het systeem	
Stand-by schakelen van het systeem	120
Het systeem in de energiebesparende stand-by-stand schakelen	120
Dimstanden	120
Instellen van het volume	120
Klankeffecten	121
MAX SOUND - optimale klank	
VAC (Virtual Ambience Control)	
DSC (Digital Sound Control) - digitale klankregeling	
DBB (Dynamic Bass Boost) – basversterking	
Incredible Surround - ruimtelijk surround-effect	
Karaoke	121

Bediening van de cd/mp3/wma-speler

Geschikte cd's	122
Over MP3 disks	122
Plaatsen van cd's	122~123
Afspelen van cd's	123
Cd's verwisselen tijdens het afspelen	123
Kiezen van een bepaald nummer/ passage	123
Kiezen van het gewenste album/ nummer	

(enkel bij MP3/WMA-disks)	123
Verskillende manieren van afspelen: shuffle en repeat	124
Programmeren van cd-nummers	124
Wissen van het programma	124

Radio-ontvangst

Afstemmen op een radiozender	125
Programmeren van radiozenders	125~126
Automatisch programmeren van voorkeurzenders	
Handmatig programmeren van voorkeurzenders	
Afstemmen op een geprogrammeerde zender	126
RDS	126~127

Externe apparaten

Externe apparatuur aansluiten	128
Een USB harde schijf gebruiken	128~129
Ripfunctie	130
Timerinstelling voor tuneropname	131
Om de timer uit te schakelen	
Om de timer opnieuw in te schakelen	
De ingestelde opnametimer weergeven	
De resterende tijd tijdens het rippen weergeven	

Klok/Timer

Klok weergeven	132
Instellen van de klok	132
Instellen van de timer	132~133
Om de timer uit te schakelen	
Om de timer opnieuw in te schakelen	
Inslapen met de timer	133

Technische gegevens

.....	134
Onderhoud	135

Verhelpen van storingen ...

.....	136~137
-------	---------

Gefeliciteerd met uw aankoop en welkom bij Philips!

Wilt u volledig profiteren van de ondersteuning die Philips u kan bieden? Registreer dan uw product op www.philips.com/welcome.

Dit apparaat voldoet aan de radio-ontstoringseisen van de Europese Unie.

Bijgeleverde accessoires

- 2 luidsprekerboxen
- Afstandsbediening met twee AA batterijen
- MW-ramantenne
- FM-draadantenne
- Netsnoer

Met het oog op het milieu

Wij hebben alle overbodig verpakkingsmateriaal weggelaten en ervoor gezorgd dat de verpakking gemakkelijk in drie materialen te scheiden is: karton (doos), polystyreenschuim (buffer) en polyethyleen (zakken, beschermfolie).

Uw systeem bestaat uit materialen die door een gespecialiseerd bedrijf gerecycleerd en hergebruikt kunnen worden. Informeer waar u verpakkingsmateriaal, lege batterijen en oude apparatuur kunt inleveren.

Wegwerpen van uw afgedankt apparaat

Uw apparaat werd ontworpen met en vervaardigd uit onderdelen en materialen van superieure kwaliteit, die gerecycleerd en opnieuw gebruikt kunnen worden.



Wanneer het symbool van een doorstreepte vuilnisemmer op wielen op een product is bevestigd, betekent dit dat het product conform is de Europese Richtlijn 2002/96/EC

Gelieve u te informeren in verband met het plaatselijke inzamelingsstelsel voor elektrische en elektronische apparaten.

Gelieve u te houden aan de plaatselijke reglementering en apparaten niet met het gewone huisvuil mee te geven. Door afgedankte apparaten op een correcte manier weg te werpen helpt u mogelijke negatieve gevolgen voor het milieu en de gezondheid te voorkomen.

Veiligheidsvoorschriften

- Controleer voor u het systeem aansluit of de netspanning op het typeplaatje (of de netspanning die naast de netspanningskiezer staat) overeenkomt met de plaatselijke netspanning. Is dit niet het geval, neem dan contact op met uw leverancier.
- Zet het systeem op een vlakke, harde en stevige ondergrond.
- Als u het netsnoer of de aansluiting op het apparaat gebruikt om het apparaat uit te schakelen, dient u ervoor te zorgen dat deze goed toegankelijk zijn.
- Zet het systeem op een plaats waar er voldoende ventilatie mogelijk is om oververhitting van het systeem te voorkomen. Zorg ervoor dat er ten minste 10 cm ruimte is achter en boven het apparaat en 5 cm aan de zijkanten.
- De ventilatie mag niet worden gehinderd door het afsluiten van de ventilatieopeningen met voorwerpen, zoals kranten, tafelkleden, gordijnen enz.
- Houd het systeem, de batterijen of cd's uit de buurt van vocht, regen, zand of warmtebronnen bijvoorbeeld bij verwarmingsapparatuur of in de volle zon
- Er mogen geen voorwerpen met een open vlam, zoals aangestoken kaarsen op het apparaat worden geplaatst.
- Geen voorwerpen met vloeistoffen, zoals vazen, mogen op het apparaat worden geplaatst.
- Installeer uw systeem nabij het stopcontact en waar de wisselstroomstekker gemakkelijk kan bereikt worden.
- Als u het systeem vanuit de kou in een warme ruimte brengt, of als u het in een vochtige kamer plaatst dan kan de lens van de cd-speler binnenin het systeem beslaan. In zo'n geval kan de cd-speler niet normaal functioneren. Laat het systeem ongeveer een uur aanstaan zonder cd erin totdat het afspelen van een cd weer normaal mogelijk is.
- De mechanische delen van het apparaat zijn voorzien van zelfmerende lagers en mogen dus niet gesmeerd of geolied worden.
- Batterijen (batterijdelen of geplaatste batterijen) mogen niet worden blootgesteld aan hoge temperaturen (die worden veroorzaakt door zonlicht, vuur en dergelijke).

- **Als het systeem stand-by staat, wordt nog steeds stroom verbruikt. Haal de stekker van het netsnoer uit het stopcontact als u de netvoeding helemaal uit wilt schakelen.**

Gehoorbescherming

Zet het volume niet te hard.

- Als u het volume van uw hoofdtelefoon te hard zet, kan dit uw gehoor beschadigen. Dit product kan geluiden produceren met een decibelbereik dat het gehoor kan beschadigen, zelfs als u minder dan een minuut aan het geluid wordt blootgesteld. Het hogere decibelbereik is bedoeld voor mensen die al slechter horen.
- Geluid kan misleidend zijn. Na verloop van tijd raken uw oren gewend aan hogere volumes. Als u dus gedurende langere tijd luistert, kan geluid dat u normaal in de oren klinkt, eigenlijk te luid en schadelijk voor uw gehoor zijn. Om u hiertegen te beschermen, dient u het volume op een veilig niveau te zetten voordat uw oren aan het geluid gewend raken en het vervolgens niet hoger te zetten.

Een veilig geluidsniveau instellen:

- Zet de volumeregeling op een lage stand.
- Verhoog langzaam het volume totdat het aangenaam en duidelijk klinkt, zonder storingen.

Gedurende langere tijd luisteren:

- Langdurige blootstelling aan geluid, zelfs op normale, 'veilige' niveaus, kan gehoorbeschadiging veroorzaken.
- Gebruik uw apparatuur met zorg en neem een pauze op zijn tijd.

Volg de volgende richtlijnen bij het gebruik van uw hoofdtelefoon.

- Luister op redelijke volumes gedurende redelijke perioden.
- Let erop dat u niet het volume aanpast wanneer uw oren aan het geluid gewend raken.
- Zet het volume niet zo hoog dat u uw omgeving niet meer hoort.
- Wees voorzichtig en gebruik de hoofdtelefoon niet in mogelijk gevaarlijke situaties.
- Gebruik geen hoofdtelefoon tijdens het besturen van een motorvoertuig, fiets, skateboard enz. Dit levert mogelijk gevaren op in het verkeer en is in veel gebieden niet toegestaan.

Voorbereiding

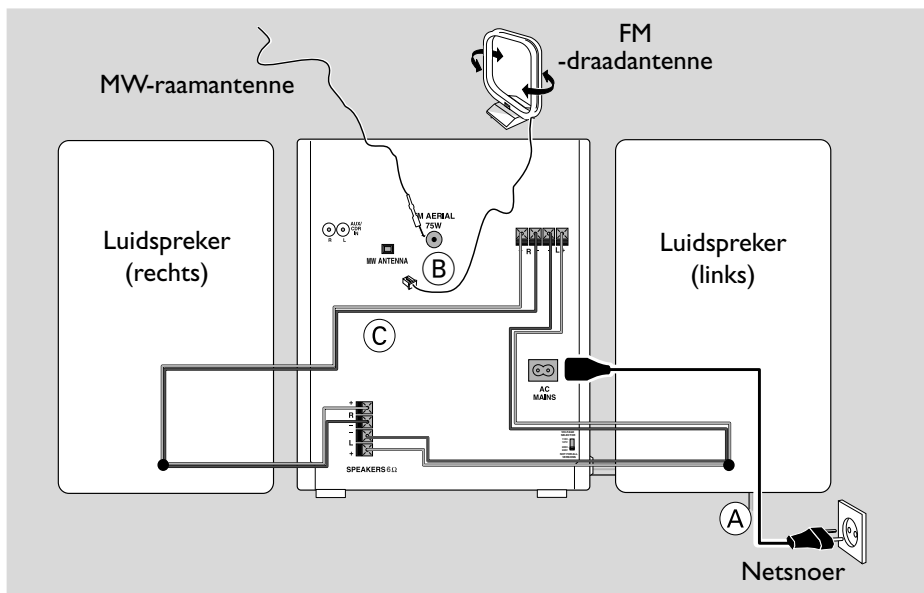

Aansluitingen op de achterkant

Het typeplaatje zit op de achterkant van het systeem.

(A) Netaansluiting

Controleer of alle andere aansluitingen gemaakt zijn voor u de stekker van het netsnoer in het stopcontact stopt.

WAARSCHUWING!

- Gebruik voor optimaal functioneren enkel het oorspronkelijke netsnoer.
- Verbind of wijzig nooit aansluitingen terwijl het systeem ingeschakeld is.

Het systeem heeft een ingebouwde beveiliging tegen oververhitting. Daardoor kan het voorkomen dat het systeem onder extreme omstandigheden automatisch stand-by geschakeld wordt. Mocht dit zich voordoen, laat het systeem dan afkoelen voor u het opnieuw gebruikt (niet op alle modellen aanwezig).

(B) Antenneaansluitingen

Sluit de bijgeleverde MW-raamantenne en de FM-antenne aan op de bijbehorende aansluitbus. Verplaats de antenne tot de ontvangst optimaal is.

MW-antenne



- Plaats de antenne zo ver mogelijk uit de buurt van tv's, videorecorders of andere stralingsbronnen.

FM-antenne

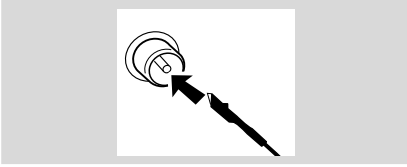

- U kunt de FM-stereo-ontvangst verbeteren door een FM-buitenantenne aan te sluiten op de aansluitbus FM ANTENNA.

C Luidsprekeraansluitingen

Voorluidsprekers

Sluit de luidsprekerkabels aan op de **SPEAKER**-aansluitingen; de rechterluidspreker op "R" en de linkerluidspreker op "L", de rode kabels op "+" en de zwarte kabels op "-" voor de woofer; de blauwe kabels op "+" en de zwarte kabels op "-" voor de tweeter:

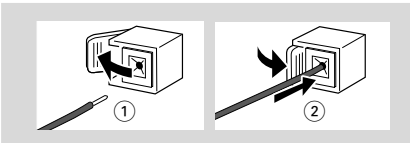

- Zet het afgestripte uiteinde van de kabel vast in de klem zoals hieronder aangegeven.

Opmerkingen:

- Gebruik voor een optimale geluidsweggeve de bijgeleverde luidsprekers.
- Sluit niet meer dan één luidspreker aan op elk paar luidsprekerklemmen + / -.
- Sluit geen luidsprekers aan met een impedantie die lager is dan die van de bijgeleverde luidsprekers. Zie hoofdstuk TECHNISCHE GEGEVENS in deze gebruiksaanwijzing.

Extra aansluitingen

Er zijn geen extra apparaten en aansluitkabels bijgeleverd. Volg de gebruiksaanwijzing van de aangesloten apparatuur voor meer details.

Een USB toestel of geheugenkaart aansluiten

Door een USB harde schijf aan te sluiten op uw Hi-Fi systeem kan U genieten van de op de schijf opgeslagen muziek via de krachtige luidsprekers van het Hi-Fi systeem.

- WestemSteek de USB-stekker van het USB-apparaat in de -aansluiting op de set.

OF

Voor de toestellen met een USB kabel:

- 1 Steek één stekker van de USB-kabel (niet meegeleverd) in de -aansluiting op de set.
- 2 Sluit de andere stekker van de USB kabel aan op de USB uitgangsklem van het USB toestel.

Voor de geheugenkaart:

- 1 Plaats de geheugenkaart in de kaartlezer (niet meegeleverd)
- 2 Gebruik een USB-kabel (niet meegeleverd) om de kaartlezer aan te sluiten op de -aansluiting op de set.

Een niet-USB toestel aansluiten

Sluit de linker- en rechteraudio-uitgangen (OUT) van een tv, een videorecorder, een laserdiskspeler, een DVD-speler of een cd-recorder aan op de ingangen **AUX**.

Opmerking:

- Als u een apparaat aansluit met een mono-uitgang (een enkele audio-uitgang), verbind deze dan met de linker AUX-ingang. U kunt ook een cinch-verloopkabel met enkele naar dubbele stekker gebruiken (het geluid blijft echter mono).

Vorbereiding

Plaatsen van de batterijen in de afstandsbediening

Plaats twee batterijen (type R06 of AA) in de afstandsbediening met de juiste polariteit zoals aangegeven met de tekens "+" en "-" in het batterijvak.

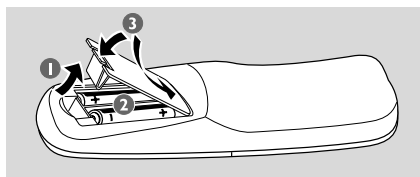

LET OP!

- **Verwijder de batterijen als ze leeg zijn of als u ze langere tijd niet zult gebruiken.**
- **Gebruik geen oude en nieuwe batterijen, of batterijen van een verschillend type door elkaar.**
- **Batterijen bevatten chemicaliën en moeten daarom op de juiste manier ingeleverd worden.**

Bedieningsknoppen (illustraties van het apparaat op pagina 3)

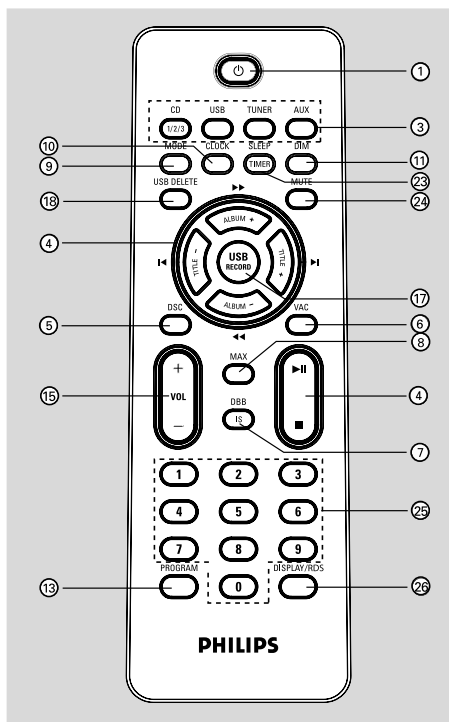

Bedieningsknoppen op het systeem en de afstandsbediening

- ① **STANDBY ON**
 - \bar{n} hiermee schakelt u het systeem in of over naar de normale/energiebesparende stand-by-modus.
- ② **DISC 1/2/3 (CD 1/2/3)**
 - om het cd-vak te kiezen waarvan u de cd wilt afspelen.
- ③ **Bronkeuze** – om te kiezen uit het volgende :
CD
 - hiermee selecteert u een discbron.
 - druk herhaaldelijk op deze knop om een disclade te selecteren voor het afspelen.
- TUNER**
 - om het golfg gebied te kiezen : FM of MW.
- AUX**
 - om het inkomend signaal van een extra apparaat te kiezen: AUX.
- USB**
 - hiermee kunt u een USB-bron selecteren.

④ Per apparaat verschillend

ALBUM +/-

- bij MP3-CD/USB om het vorige/ volgende album te kiezen.
- bij CD om een vorige/volgende passage te zoeken.
- bij Tuner om af te stemmen op een lagere of hogere radiofrequentie.
- bij Clock..... om het uur in te stellen.

STOP ■

- bij CD/MP3-CD/USB om het afspelen te beëindigen of om een programma te wissen.
- bij Tuner (enkel op het systeem) om het programmeren te beëindigen.
- bij Demo (enkel op het systeem) om het demonstratieprogramma in/ uit te schakelen.
- bij Clock..... (enkel op het systeem) om het instellen van de klok te beëindigen.
- bij Plug&Play (enkel op het systeem) om Plug & Play te beëindigen.

- bij CD/MP3-CD/USB om het afspelen te starten en te onderbreken.
- bij Plug & Play .. (enkel op het systeem) hiermee start u de Plug & Play-modus.

TITLE +/- PRESET

- bij MP3-CD/USB om het vorige/volgende nummer te kiezen.
- bij CD om naar het begin van het huidige, vorige of volgende nummer te gaan.
- bij Tuner om een geprogrammeerde radiozender te kiezen.
- bij Clock..... om de minuten in te stellen.

⑤ DSC

- Selecteert ander type voorkeuze-instellingen van de geluidsequaizer (OPTIMAL, JAZZ, ROCK of TECHNO).

⑥ VAC

- \bar{n} hiermee selecteert u verschillende typen op sfeer gebaseerde equalizerinstellingen (HALL [Zaal], CONCERT of CINEMA [Bioscoop]).

Bedieningsknoppen

7 **DBB/INC SURR (DBB/IS)**

- om het niveau voor de basversterking te kiezen. (DBB 1, DBB 2, DBB 3 of DBB OFF).
- om het surround sound-effect aan en uit te zetten.

8 **MAX SOUND (MAX)**

- om de optimale mix van de verschillende klankeffecten in of uit te schakelen.

9 **MODE**

- ñ hiermee selecteert u verschillende afspeelmodi: bijvoorbeeld REPEAT (Herhalen) of SHUFFLE (Willekeurige volgorde).

10 **CLOCK**

- ñ hiermee kunt u de klok instellen of weergeven.

11 **DIM**

- om te kiezen uit de verschillende dimstanden : DIM 1, DIM 2, DIM 3 of DIM OFF (uit).

12 **MIC 1/2**

- microfoon aansluiten.

13 **PROGRAM**

bij CD/ MP3-CD

..... om cd-nummers te programmeren.

bij Tuner om radiozenders te programmeren.

14

- aansluiting voor een hoofdtelefoon.

15 **MASTER VOLUME (VOL +/-)**

- om het volume harder of zachter te zetten.

16 **IR SENSOR**

- infraroodsensor voor de afstandsbediening.

17 **USB RECORD**

- hiermee kunt u muziek naar een extern draagbaar USB-opslagapparaat kopiëren.

18 **USB DELETE**

- hiermee kunt u muziek van het externe USB-apparaat verwijderen.

19 **CD-lade**

20 **OPEN-CLOSE**

- om de cd-lade te openen of te sluiten.

21 **DISC CHANGE**

- om cd's te verwisselen.

22 **Display screen**

- geeft informatie over het systeem.

23 **SLEEP/TIMER**

- om de timer in en uit te schakelen of in te stellen.

24 **MUTE**

- Om het geluid uit te schakelen en weer aan te zetten.

25 **NUMERIEKE TOETSEN**

- ñ hiermee kunt u getallen invoeren.

26 **DISPLAY/RDS**

- hiermee geeft u de album- en titelnaam weer voor een MP3-disc.
- geeft RDS informatie weer.

27 **ECHO**

- hiermee past u het echoniveau aan.

28 **MIC VOLUME**

- het mixniveau voor Karaoke aanpassen.



29 **CLOCK-TIMER**

- de klok weergeven.
- de klok of de timer instellen. (alleen op het apparaat)

30 **USB DIRECT**

- hiermee kunt u rechtstreeks een USB-bron selecteren.

Opmerkingen voor de afstandsbediening:

- Kies eerst het apparaat dat u wilt bedienen door op de bijbehorende bronkeuzetoets op de afstandsbediening te drukken (bijvoorbeeld CD of TUNER).
- Kies vervolgens de gewenste functie (bijvoorbeeld , , ).

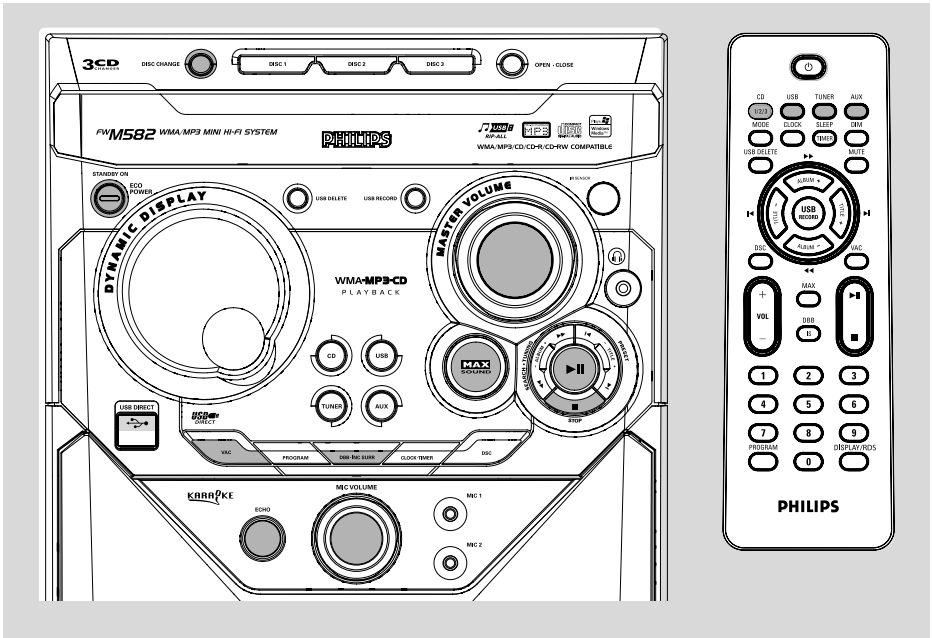

BELANGRIJK!

Zorg ervoor dat u alle voorbereidingen uitgevoerd heeft voor u begint met het bedienen van het systeem.

Plug & Play (voor tunerinstallatie)

Met Plug & Play kunt u alle beschikbare radiozenders automatisch opslaan.

Installeren/ inschakelen bij ingebruikneming

- 1 Bij het inschakelen van het systeem verschijnt in het display "AUTO INSTALL - PRESS PLAY" automatisch installeren - druk op PLAY).
- 2 Druk op ►|| om het installeren te starten.
 - In het display verschijnt "PLUS AND PLAY" "INSTALL" gevolgd door "TUNER" en "AUTO".
 - **PROG** gaat knipperen.
 - Alle beschikbare radiozenders met voldoende signaalsterkte worden automatisch opgeslagen; eerst FM en vervolgens MW.
 - Zodra de beschikbare stations zijn opgeslagen of het geheugen vol is (maximaal 40 zenders), wordt het laatst opgeslagen radiostation afgespeeld.

Om Plug & Play opnieuw te installeren

- 1 Houid, vanuit stand-by of tijdens het demonstratieprogramma, ►|| ingedrukt tot "AUTO INSTALL - PRESS PLAY" in het display verschijnt.
- 2 Druk nogmaals op ►|| om het installeren te starten.
 - Alle eerder opgeslagen radiozenders worden vervangen.

Om Plug & Play te beëindigen zonder op te slaan

- Druk op ■ op het systeem.
 - Als de Plug & Play-installatie niet klaar was, wordt deze functie opnieuw opgestart de volgende keer dat u het systeem inschakelt.

Opmerkingen:

- Als het systeem ingeschakeld wordt dan kan het voorkomen dat de cd-lade open en dicht gaat om het systeem op te starten.
- Als er geen stereofrequentie gevonden werd tijdens Plug & Play, verschijnt in het display "CHECK ANTENNA" (controleer antenne).
- Als tijdens Plug & Play binnen 10 seconden geen enkele toets ingedrukt wordt dan wordt Plug & Play automatisch beëindigd.

Basisfuncties

Demonstratieprogramma

Het systeem is voorzien van een demonstratieprogramma dat u de verschillende functies laat zien die het systeem biedt.

Het inschakelen van de demonstratie

- In de **standby-stand** houdt u **■** op het systeem gedurende 3 seconden ingedrukt om over te schakelen naar de demonstratiestand.

Het uitschakelen van de demonstratie

- Houd **■** op het systeem gedurende 3 seconden ingedrukt om over te schakelen naar de standby-stand.

Inschakelen van het systeem

In de stand-by-/demonstratiemodus.

- Druk op **STANDBY ON** /  om over te schakelen naar de laatst geselecteerde bron.
- Druk op **CD, TUNER, USB** of **AUX**.
- Druk op **OPEN-CLOSE, DISC 1/2/3 (CD 1/2/3), DISC CHANGE**.
→ Het systeem schakelt over naar de CD-modus.

Stand-by schakelen van het systeem

Vanuit het demonstratieprogramma

- Houd **■** op het systeem ingedrukt.
- **Vanuit elke andere stand**
- Druk op **STANDBY ON** (of  op de afstandsbediening).
→ Als het systeem stand-by staat, wordt in het display de tijd weergegeven.

Het systeem in de energiebesparende stand-by-stand schakelen

- Houd **STANDBY ON ECO POWER** (of  op de afstandsbediening) langer dan 2 seconden ingedrukt.
→ Vervolgens verdwijnt alles uit het display.

Dimstanden

Met deze functie kunt u de helderheid van het display kiezen.

- Bij elk bronapparaat, druk herhaaldelijk op **DIM** om de dimstand DIM 1, DIM 2, DIM 3 of DIM OFF (uit) te kiezen.
→ In het display verschijnt **DIM**, behalve als u DIM OFF (uit) gekozen heeft.

DIM mode	Brightness	Spectrum Analyser
1	normal	off
2	half	on
3	half	off
OFF	normal	on

Instellen van het volume

Stel de knop **MASTER VOLUME** in om het geluidsniveau harder (draai de knop in de richting van de klok of druk op **VOL +** op de afstandsbediening) of zachter (draai de knop tegen de richting van de klok of druk op **VOL -** op de afstandsbediening) te zetten.

Luisteren met een hoofdtelefoon

- Sluit de stekker van de hoofdtelefoon aan op de aansluitbus  op de voorkant van het systeem.
→ De luidsprekers worden uitgeschakeld.



Tijdelijk uitschakelen van het geluid

- Druk op **MUTE** op de afstandsbediening.
→ Het afspelen gaat verder maar zonder geluid en in het display verschijnt "MUTE" (klank uit).
- Om het geluid weer harder te zetten, drukt u opnieuw op **MUTE** of zet u het volume harder met VOLUME.

Klankeffecten

Voor een optimaal geluid kunt u beter niet meer dan één van de volgende klankeffecten tegelijk kiezen : MAX of DSC.

MAX SOUND - optimale klank

De functie MAX SOUND zorgt voor de optimale mix van de verschillende klankeffecten (bijvoorbeeld DSC, VAC, DBB).

- Druk herhaaldelijk op **MAX SOUND** (of op **MAX** op de afstandsbediening).
 - Indien ingeschakeld dan verschijnt in het display "MAX SOUND" en begint de MAX SOUND -knop te branden.
 - Wanneer geactiveerd wordt "MAX OFF" (max. uit) op de display aangegeven en is de toets MAX verduisterd.

VAC (Virtual Ambience Control)

Met de VAC-functie kunt u het systeem aanpassen en een type omgeving selecteren.

- Druk op **VAC** om CINEMA (Bioscoop), HALL (Zaal) of CONCERT te selecteren.
 - De geselecteerde VAC wordt weergegeven.

DSC (Digital Sound Control) - digitale klankregeling

Met de DSC-functie kunt u genieten van speciale klankeffecten met de bijbehorende voorgeprogrammeerde equalizer-instelling om een bepaald type muziek optimaal weer te geven.

- ① Druk op **DSC** om OPTIMAL, JAZZ, ROCK of TECHNO te kiezen.
 - De gekozen DSC-instelling wordt weergegeven.

DBB (Dynamic Bass Boost) – basversterking

Met de DBB-functie worden de lage tonen versterkt.

- ① Druk op **DBB** om DBB 1, DBB 2, DBB 3 of DBB OFF te kiezen.
 - In het display verschijnt **DBB**, behalve als u DBB OFF (uit) gekozen heeft.

Automatisch kiezen van de DSC-DBB-instelling

Voor elke DSC-instelling wordt automatisch de meest geschikte DBB-instelling gekozen. U kunt echter ook handmatig de DBB-instelling kiezen die het beste past voor uw luisteromgeving.

DSC	DBB
JAZZ	off
ROCK	on (2)
TECHNO	on (3)
OPTIMAL	on (1)

Incredible Surround - ruimtelijk surround-effect

Met de Incredible Surround-functie wordt de virtuele afstand tussen de voorluidsprekers vergroot zodat er een enorm ruimtelijk en allesomvattend stereo-effect ontstaat.

- Houd **DBB•INC SURR** (of **DBB/IS** op de afstandsbediening) ingedrukt totdat "INCR SUR" wordt weergegeven.
 - Indien ingeschakeld, verschijnt in het display "INC SURR".
 - Indien uitgeschakeld, staat in het display "IS OFF".

Opmerking:

– *Sommige discs zijn mogelijk opgenomen met hoge modulatie, wat kan leiden tot vervorming bij een hoog volume. In dergelijke gevallen schakelt u DBB uit of stelt u een lager volume in.*

Karaoke

Sluit een microfoon (niet meegeleverd) aan op het systeem en zing mee met de muziek.

- ① Sluit een of meerdere microfoons aan op de **MIC 1/2**-aansluiting.
- Voordat u de microfoon aansluit, stelt u **MIC VOLUME** in op de laagste stand zodat u het geluid niet gaan rondzingen.
- ② Druk op **DISC (CD 1/2/3), TUNER, USB** of **AUX** om de bron te selecteren die u wilt mixen en afspelen.
- ③ Pas het volumeniveau van de bron aan met behulp van de knop **MASTER VOLUME**.
- ④ Pas het microfoonvolume aan met behulp van de knop **MIC VOLUME** op de microfoon.
- ⑤ Pas het echoniveau aan met de **ECHO**-regeling.

Opmerking:

– *Houd de microfoon niet in de buurt van luidsprekers om rondzingen te voorkomen.*

Bediening van de cd/mp3/wma-speler

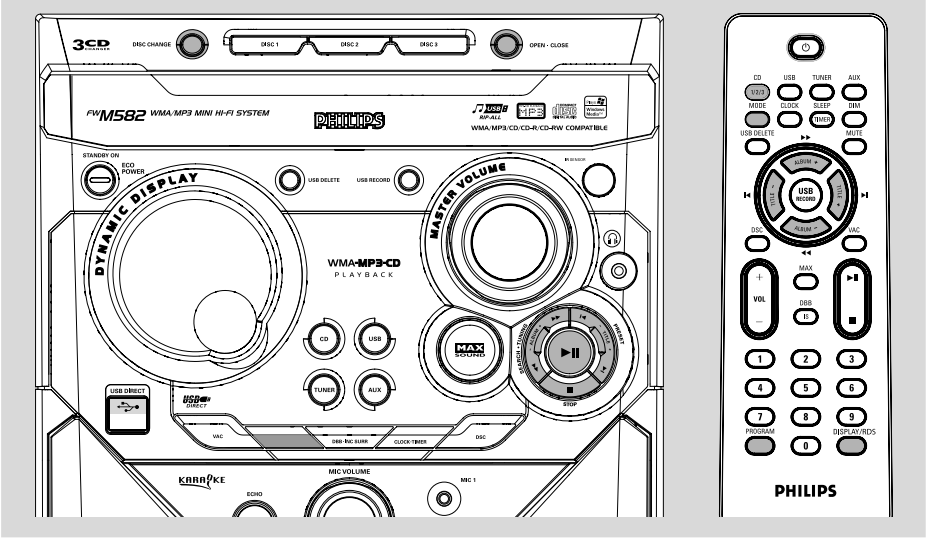

Nederlands

BELANGRIJK!

- Dit systeem is geschikt voor gewone cd's. Gebruik geen accessoires zoals een cd-adapterring of cd-folie enzovoort die in de handel verkrijgbaar zijn; deze kunnen het cd-mechanisme beschadigen.
- Plaats niet meer dan één cd in elk cd-vak.

Geschikte cd's

Op dit systeem kunnen de volgende formaten afgespeeld worden: alle digitale audio-cd's, afgesloten digitale audio-cd-recordables (CD-R) en afgesloten digitale audio-cd-rewritables (CD-RW).

MP3-CD's (cd-roms met MP3-nummers) WMA Probeer geen DRM-beveiligde WMA-bestanden.

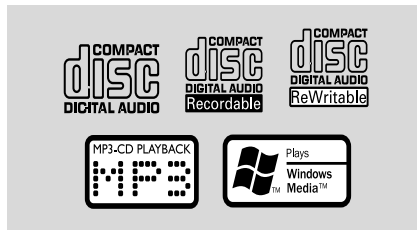

Over MP3 disks

Ondersteunde formaten

- ISO9660, Joliet, Multisessie
- Maximale aantal nummers plus albums is 255
- Max. geneste directory is 8 niveaus
- Het max. aantal albums is 32
- Het maximale nummers in een MP3-programma is 40
- Variabele bitrate (VBR)-ondersteuning
- Ondersteunde bemonsteringsfrequenties voor MP3-disks zijn : 32 kHz, 44,1 kHz, 48 kHz
- Ondersteunde bitsnelheden voor MP3-disks zijn : 32, 64, 96, 128, 192, 256 (kbps)

Plaatsen van cd's

- 1 Druk op **OPEN-CLOSE** om de cd-lade te openen.
- 2 Plaats in elk van de twee cd-vakken een cd. Druk op **DISC CHANGE** om de derde cd te plaatsen.
→ De cd-lade draait tot u ook in het lege cd-vak een cd kunt leggen.

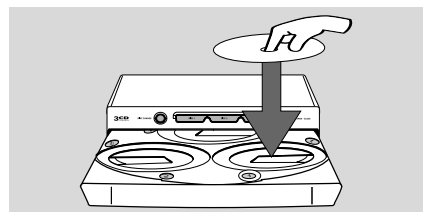

Bediening van de cd/mp3/wma-speler

- 3 Druk op **OPEN•CLOSE** om de cd-lade te sluiten.
→ "READING DISC" (Disc lezen) loopt door het beeld. De geselecteerde disclade, het totale aantal nummers en de afspeeltijd worden op het display weergegeven.
→ Als een knop brandt, geeft dit aan dat er een disc in de disclade is geplaatst.
→ Bij MP3-discs lopen de naam van het eerste album en de eerste titel éénmaal over het display, gevolgd door "RXX TXXX".

Opmerkingen:

- Plaats de cd's met de bedrukte kant naar boven.
- Om er zeker van te zijn dat het systeem optimaal functioneert, moet u wachten tot de cd(s) volledig gelezen zijn voor u verdergaat.
- Bij MP3-cd's kan het langer dan 10 seconden duren voor de disk gelezen is doordat er zoveel nummers op één disk verzameld staan.

Afspelen van cd's

Om de disk die zich momenteel op de disklade bevindt weer te geven:

- Druk op ►||.
→ De huidige discs worden éénmaal afgespeeld en vervolgens gestopt.
→ Tijdens het afspelen worden het gekozen cd-vak, het huidige nummer en de verstrekke speelduur van dat nummer in het display weergegeven.
→ Bij MP3-discs wordt **TITLE (TITEL)** weergegeven. Bij disks met opnames van verschillende types wordt voor het afspelen slechts één type gekozen afhankelijk van het opnameformaat.

Om één disk af te spelen

- Druk, als CD gekozen is, op **DISC 1/2/3** (of op **CD 1/2/3** op de afstandsbediening).
→ De huidige disk wordt éénmaal afgespeeld en vervolgens gestopt.

Om het afspelen te onderbreken

- Druk op ►||.
→ De tijd van de huidige track knippert.
- Druk opnieuw op ►|| om verder te gaan met afspelen.

Om het afspelen te beëindigen

- Druk op **STOP■**.

Voor MP3-CD

- Druk tijdens het afspelen op **DISPLAY** om de album- en titelnaam weer te geven.

Cd's verwisselen tijdens het afspelen

- 1 Druk op **DISC CHANGE**.
→ De disklade gaat open zonder dat het afspelen onderbroken wordt.
- 2 Druk nogmaals op **DISC CHANGE** om de binnenste cd te verwisselen.
→ In het display verschijnt "CHANGING DISC" en de cd stopt met spelen.
→ De cd-lade gaat dicht om de binnenste cd naar voren te halen en gaat vervolgens weer open zodat u bij de binnenste cd kunt.

Kiezen van een bepaald nummer/ passage

Om tijdens het afspelen een bepaalde passage te zoeken

- Houd **ALBUM -/+ ◀▶** ingedrukt en laat los wanneer u de gewenste passage gevonden heeft.
→ Tijdens het zoeken wordt het geluid zachter gezet.

Om het gewenste nummer te kiezen

- Druk herhaaldelijk op **TITLE -/+ ◀ / ▶** tot het gewenste nummer in het display verschijnt.
- Als de speler stilstaat, druk dan op ►|| om het afspelen te starten.

Kiezen van het gewenste album/ nummer (enkel bij MP3/WMA-disks)

Om het gewenste album te kiezen

- Druk herhaaldelijk op **ALBUM -/+ ◀▶**.
→ De albumnaam loopt eenmaal over het display.

Om het gewenste nummer te kiezen

- Druk herhaaldelijk op **TITLE -/+ ◀ / ▶**.
→ De titelnaam loopt eenmaal over het display.

Opmerkingen:

- *n* Indien geselecteerd, worden het album en de titel slechts eenmaal weergegeven. Als u deze nogmaals wilt weergeven, drukt u herhaaldelijk op de knop **DISPLAY** om beurtelings **ALBUM** en **TITLE (Titel)** weer te geven.

Bediening van de cd/mp3/wma-speler

Verschillende manieren van afspelen: shuffle en repeat

U kunt de verschillende afspeelmodi van de cd of tijdens het afspelen selecteren.

- 1 Druk op **MODE** op de afstandsbediening om de volgende opties te selecteren:
 - "REPEAT TRACK" (Track herhalen) ñ hiermee wordt de huidige track herhaaldelijk afgespeeld.
 - "REPEAT ALL" (Alles herhalen) ñ hiermee wordt de huidige disc herhaaldelijk afgespeeld.
 - "REPEAT OFF" (Herhalen uit) ñ hiermee wordt de herhaalfunctie uitgeschakeld en de huidige disc afgespeeld.
- Als u het afspelen wilt hervatten, drukt u op **MODE** totdat "REPEAT OFF" (Herhalen uit) wordt weergegeven.
- 2 Druk op **MODE** op de afstandsbediening om de volgende opties te selecteren:
 - "SHUFFLE ON" (Willekeurige volgorde aan) ñ hiermee wordt de huidige disc in willekeurige volgorde afgespeeld.
 - "SHUFFLE OFF" (Willekeurige volgorde uit) ñ hiermee wordt de functie voor afspelen in willekeurige volgorde uitgeschakeld en de huidige disc afgespeeld.
- Als u het afspelen wilt hervatten, drukt u op **Mode** totdat "SHUFFLE OFF" (Willekeurige volgorde uit) wordt weergegeven.
 - **REP** (Herh.) of **SHUF** (Willek. volgorde) wordt weergegeven. Dit geldt niet voor de modus SHUFFLE OFF (Willekeurige volgorde uit).

Opmerking:

– ñ Tijdens het afspelen van geprogrammeerde items of een MP3-CD is het niet mogelijk om het afspelen van de huidige disc te herhalen (modus Repeat Disc [Disc herhalen]).

Programmeren van cd-nummers

Wanneer de cd-speler stilstaat kunt u nummers programmeren. In het totaal kunnen 40 nummers in het geheugen opgeslagen worden in elke willekeurige volgorde.

- 1 Leg de gewenste cd's in de cd-lade (zie "Plaatsen van cd's").
- 2 Druk op **DISC 1/2/3** om de cd te kiezen.
- 3 Druk op **PROGRAM** om het programmeren te starten.
 - **PROG** begint te knipperen.

- 4 Druk herhaaldelijk op **TITLE -/+** ◀ / ▶ het gewenste nummer te kiezen.
- Bij MP3/WMA-cd's, drukt u op **ALBUM -/+** ◀ ▶ en **TITLE -/+** ◀ / ▶ om het gewenste album en titel te kiezen om te programmeren.
- 5 Druk op **PROGRAM** om het nummer op te slaan.
- 6 Druk **eenmaal** op **STOP** ■ om het programmeren te beëindigen.
 - **PROG** blijft staan en de programmeerstand blijft ingeschakeld.
 - Het totale aantal geprogrammeerde tracks en de totale afspeeltijd worden weergegeven.
 - Voor MP3-discs wordt de totale afspeeltijd niet weergegeven.
- 7 Druk op ▶ om het afspelen van het programma te starten.

Opmerkingen:

- Het is niet mogelijk om een programma samen te stellen met MP3-nummers van meerdere cd's, of gecombineerd met normale audionummers.
- ñ Als de totale afspeeltijd langer is dan "99:59", dan wordt in plaats van de totale afspeeltijd "--:--" weergegeven.
- Als u meer dan 40 nummers probeert te programmeren dan verschijnt in het display "PROGRAM FULL".
- Als tijdens het programmeren gedurende 25 seconden geen enkele toets ingedrukt wordt dan wordt het programmeren automatisch beëindigd.

Om het programma te controleren

- Beëindig het afspelen en druk herhaaldelijk op **TITLE -/+** ◀ / ▶.

Wissen van het programma

- Druk **eenmaal** op **STOP** ■ als het afspelen gestopt is of **tweemaal** tijdens het afspelen.
 - **PROG** verdwijnt en in het display verschijnt "PROGRAM CLEAR".

Opmerking:

- Het programma wordt gewist als de netvoeding uitgeschakeld wordt (stekker uit het stopcontact) of als u de cd-lade opent.

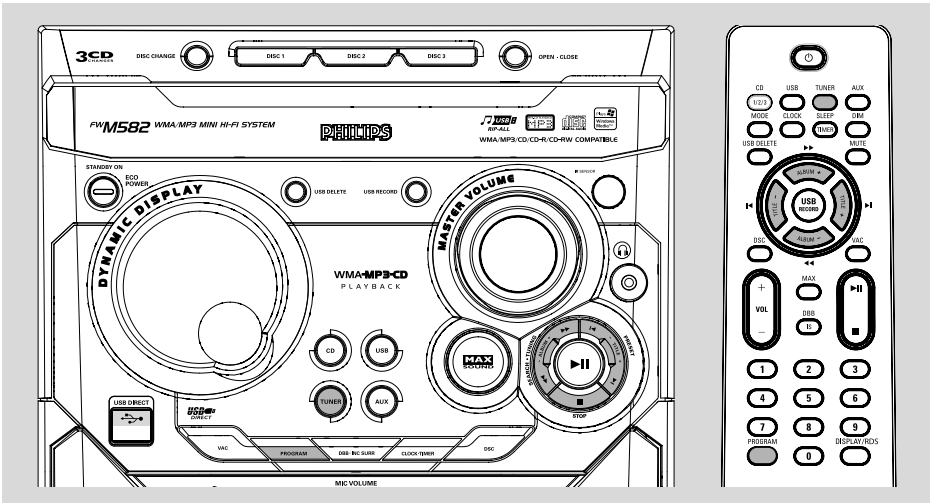

Afstemmen op een radiozender

- 1 Druk op **TUNER** om de tuner te kiezen.
→ In het display verschijnt "TUNER". Enkele seconden later verschijnt in het display de huidige zenderfrequentie.
 - 2 Druk nogmaals op **TUNER** om het gewenste golfgebied te kiezen : FM of MW.
 - 3 Houd **ALBUM +/- <<>>** ingedrukt tot de frequenties in het display begint te veranderen en laat dan los.
→ In het display verschijnt "SEARCH" (aan het zoeken) tot een zender met een voldoende sterk signaal gevonden is.
 - 4 Herhaal indien nodig stap 3 tot u de gewenste zender gevonden heeft.
- Om af te stemmen op een zwakke zender: druk herhaaldelijk kort op **ALBUM +/- <<>>** tot de ontvangst optimaal is.

Programmeren van radiozenders

U kunt in het totaal 40 voorkeuzenders in het geheugen opslaan.

Automatisch programmeren van voorkeuzenders

- Plug & Play-instelling (raadpleeg "Standaardfuncties - Plug & Play").
Of
- 1 Druk op **TUNER** om de tuner te kiezen.

Om het automatisch programmeren te starten vanaf een bepaald zendernummer

- Druk op **TITLE +/- << >> PRESET** om het nummer van de gewenste voorkeuzender te kiezen.
→ Voorkeuzenders die reeds opgeslagen zijn onder een bepaald nummer zullen niet opnieuw geprogrammeerd worden onder een ander zendernummer.
- 2 Houd **PROGRAM** ingedrukt tot "AUTO" (automatisch) in het display verschijnt.
→ **PROG** begint te knipperen.
→ Alle beschikbare radiostations met voldoende signaalsterkte worden automatisch opgeslagen; eerst FM en vervolgens MW.
→ Als alle beschikbare radiozenders opgeslagen zijn of als het geheugen, waarin 40 radiozenders geprogrammeerd kunnen worden, vol is dan begint de laatste geprogrammeerde zender te spelen.

Om het automatisch programmeren te beëindigen

- Druk op **PROGRAM** of **STOP** ■ op het systeem.

Opmerking:

– Als u geen zendernummer gekozen heeft dan start het automatisch programmeren vanaf nummer (1) en worden alle eerder opgeslagen zenders overschreven.

Handmatig programmeren van voorkeuzenders

- 1 Stem af op de gewenste radiozender (zie "Afstemmen op een radiozender").
- 2 Druk op **PROGRAM**.
→ **PROG** begint te knipperen.
→ Het eerstvolgende zendernummer dat beschikbaar is, verschijnt in het display.

Om de radiozender op te slaan onder een ander zendernummer

- Druk op **TITLE -/+** ◀ / ▶ **PRESET** om het gewenste nummer te kiezen.
- 3 Druk nogmaals op **PROGRAM** om te radiozender op te slaan.
→ **PROG** verdwijnt uit het display.
- Herhaal de **stappen 1 tot 3** om nog meer radiozenders op te slaan.

Om het handmatig programmeren te beëindigen

- Druk op ■ op het systeem.

Opmerkingen:

- Als u meer dan 40 radiozenders probeert te programmeren dan verschijnt in het display "PROGRAM FULL".
- Als tijdens het programmeren gedurende 10 seconden geen enkele toets ingedrukt wordt dan wordt het programmeren automatisch beëindigd.

Afstemmen op een geprogrammeerde zender

- Druk, als de radiozenders eenmaal geprogrammeerd zijn, op **TITLE -/+** ◀ / ▶ **PRESET** om het gewenste zendernummer te kiezen.
→ Het zendernummer, de frequentie en het golfgebied verschijnen in het display.

RDS

RDS (Radio Data System) is een systeem dat aan FM-zenders de mogelijkheid biedt om extra informatie mee te sturen met het normale FM-radiosignaal. Deze extra informatie kan zijn:

Naam van de zender: De naam van de radiozender verschijnt in het display.

Programmatype: De volgende programmatypes worden onderscheiden en worden door uw tuner herkend: News (nieuws), Affairs (zaken), Info, Sport, Educate (opvoeding), Drama, Culture (cultuur), Science (wetenschap), Varied (gevarieerd), Pop M (popmuziek), Rock M (rockmuziek), M.O.R. (middle of the road-muziek), Light M (lichte muziek), Classics (klassieke muziek), Other M (overige muziek), No type (geen van deze types).

Radiotekst (RT): In het display verschijnen tekstboodschappen.

Ontvangen van een RDS-radiozender

- Stem af op een radiozender op de FM-band.
→ Als de radiozender een RDS-zender is dan verschijnen in het display het RDS-symbool (**RDS**) en de naam van de radiozender.

Om de RDS-informatie te bekijken

- Druk herhaaldelijk op **DISPLAY/RDS** om te kiezen uit de volgende soorten informatie (indien aanwezig) : NAAM VAN DE ZENDER → PROGRAMMATYPE → RADIOTEKST → ZENDERFREQUENTIE → NAAM VAN DE ZENDER ...

Opmerkingen:

- Als de zender waarop u afgestemd heeft geen RDS-signaal uitzendt of geen RDS-zender is dan verschijnt in het display "NO RDS" (geen RDS).
- Als er geen RDS-tekstboodschappen beschikbaar zijn op de RDS-zender dan verschijnt in het display "NO RDS TEXT" (geen RDS-tekst).

Klok automatisch instellen via RDS

Wanneer het toestel ingeschakeld is kan de klok automatisch ingesteld worden door een tijdssignaal dat tegelijkertijd uitgezonden wordt met het RDS signaal. Dit werkt alleen als de RDS-zender dit tijdssignaal meezendt.

Opmerking:

– *Sommige RDS-zenders geven om de minuut de tijd door. De nauwkeurigheid van de doorgegeven tijd hangt af van de RDS-zender in kwestie.*

Externe apparaten

Externe apparatuur aansluiten

- 1 Sluit de audio-uitgangen van het externe apparaat (tv, videorecorder; laserdiskspeler; DVD-speler of cd-recorder) aan op de ingangen **AUX** van uw systeem.
- 2 Druk één keer op **AUX** om externe apparatuur te selecteren.
→ "AUX" wordt weergegeven.

Opmerking:

- U kunt blijven gebruik maken van alle geluidinstellingen (bijvoorbeeld DSC, DBB, enzovoort).
- Zie de gebruiksaanwijzing van het aangesloten apparaat voor meer details.

Een USB harde schijf gebruiken

Door een USB harde schijf aan te sluiten op uw Hi-Fi systeem kan U genieten van de op de schijf opgeslagen muziek via de krachtige luidsprekers van het Hi-Fi systeem.

Een USB harde schijf afspelen

Compatibele USB harde schijven

- Het Hi-Fi systeem ondersteunt;
- USB flashgeheugen (USB 2.0 of USB1.1)
 - USB flashspelers
 - Geheugenkaarten (vereisen ook een bijkomende kaartlezer om te gebruiken met dit Hi-Fi systeem)

Opmerking:

- *Bij sommige USB flashspelers (of geheugentoeestellen) wordt de opgeslagen inhoud opgenomen via een beveiligingstechnologie voor auteursrechten. Dergelijke beveiligde inhoud zal niet afspeelbaar zijn op andere toestellen (zoals dit Hi-Fi systeem).*
- *Compatibiliteit van de USB-aansluiting op het microsysteem:*
 - a) Dit microsysteem ondersteunt de meeste apparaten voor USB-massaopslag die voldoen aan de normen voor dergelijke apparaten.
 - i) De meest gangbare apparaten voor USB-massaopslag zijn flashdrives, memory sticks, jumpdrives enz.
 - ii) Als "Schijfstation" op uw computer wordt weergegeven nadat u het apparaat voor massaopslag op uw computer hebt aangesloten, voldoet het hoogstwaarschijnlijk aan de normen voor apparaten voor USB-massaopslag en is het compatibel met uw microsysteem.

- b) *Het kan zijn dat u voor uw apparaat voor massaopslag een batterij of voedingsbron nodig hebt. Zorg er in dit geval voor dat u eerst een nieuwe batterij in het USB-apparaat plaatst of het USB-apparaat oplaadt en het apparaat pas hierna aansluit op het microsysteem.*
- *Dit apparaat biedt alleen ondersteuning voor niet-beveiligde muziek met de volgende bestandsextensies.*

.mp3

.wma

- b) *Muziekbestanden die u hebt aangeschaft bij een onlinemuziekwinkel worden niet ondersteund, omdat deze bestanden beveiligd zijn met Digital Rights Management (DRM).*

- c) *Bestanden met de volgende extensies worden niet ondersteund:*

.wav, .m4a, .m4p, .mp4, .aac enz.

- *U kunt het microsysteem niet direct aansluiten op de USB-poort van de computer, zelfs als u zowel MP3-bestanden als WMA-bestanden op uw computer hebt staan.*

Ondersteunde formats:

- USB of geheugenbestandsformaat FAT12, FAT16, FAT32 (sectorgrootte: 512 - 65,536 bytes)
- MP3 bitratio (gegevenratio): 32-320 Kbps en variabele bitratio
- WMA-versie 9 of eerder
- Overzichten met een diepte tot maximaal 8 niveaus
- Aantal albums/mappen: maximum 99
- Aantal nummers/titels: maximum 400
- ID3 tag v2.0 of hoger
- Bestandsnaam in Unicode UTF8 (maximum lengte: 128 bytes)

Het onderstaande is niet met dit systeem verenigbaar:

- Lege albums: een lege album is een album dat geen MP3/WMA-bestanden bevat en niet op de display verschijnt.
- Niet ondersteunde bestandsformats worden overgeslagen. Dit betekent dat bijv. Word-documenten of MP3-bestanden met de extensie .dlf worden genegeerd en niet kunnen worden weergegeven.
- AAC, WAV, PCM geluidsbestanden
- DRM-beveiligde WMA-bestanden.
- WMA-bestanden in de opmaak Lossless

Hoe muziekbestanden overzetten van PC naar een USB harde schijf

Door muziekbestanden te verslepen kan U gemakkelijk uw favoriete muziek overzetten van PC naar een USB harde schijf.

In het geval van de flashspeler kan U voor het overzetten van muziek ook de muziekbeheerssoftware gebruiken.

WMA bestanden kunnen eventueel niet afspeelbaar zijn wegens compatibiliteitsredenen.

Hoe uw MP3/WMA bestanden ordenen op een USB harde schijf

Dit Hi-Fi systeem zal de MP3/WMA bestanden doorlopen in de mappen/submappen/titels volgorde. Bijvoorbeeld:

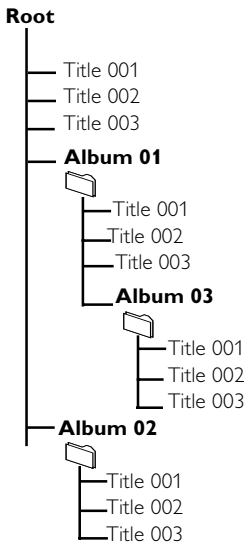

Orden uw MP3/WMA bestanden in verschillende mappen of submappen zoals U dat wenst.

Opmerking:

- “00” wordt aangegeven als een album wanneer uw MP3/WMA-bestanden niet in albums op uw disk heeft georganiseerd.
- Noteer dat de bestandnamen van MP3-bestanden moeten eindigen op .mp3.
- Voor DRM-beveiligde WMA-bestanden gebruikt u de Windows Media Player 10 (of hoger) voor het branden / de conversie. Surf naar www.microsoft.com voor meer details over de Windows Media Player en WM DRM (Windows Media Digitaal Rechtenbeheer).

- 1 Controleer of het USB apparaat correct is aangesloten. (zie "Voorbereiding: Een USB toestel of geheugenkaart aansluiten".)
- 2 Druk één- of meermaals op **USB** om **USB** te selecteren.
 - **NO AUDIO** verschijnt indien geen geluidsbestand wordt teruggevonden op het USB toestel.
- 3 Speel de geluidsbestanden op het USB toestel af zoals U dat doet met albums/nummers op een CD (zie Bediening van de CD/MP3/WMA-CD speler).

Opmerking:

- *Wegens compatibiliteitsredenen is het mogelijk dat de album/nummerinformatie verschilt van deze weergegeven via de muziekbeheerssoftware van de flashspeler.*
- *Bestandsnamen of ID3 tags zullen als weergegeven worden indien ze niet in het Engels zijn.*

Ripfunctie

Met deze functie kunt u muziek opnemen op een aangesloten USB-apparaat voor massaopslag vanaf een willekeurige andere bron (DISC, TUNER of AUX), terwijl u van de muziek kunt blijven genieten.

- 1 Sluit op de **USB DIRECT** -aansluiting op het apparaat een USB-apparaat voor massaopslag aan waarop voldoende vrije ruimte is.
- 2 Bereid de bron waarvan u wilt opnemen voor:
DISC - plaats de disc(s). Selecteer de disc waarvan u wilt opnemen. Selecteer vervolgens een track waar u het rippen wilt laten beginnen. (zie "Bediening van de cd/mp3/wma-speler": "Kiezen van een bepaald nummer/ passage" en "Kiezen van het gewenste album/ nummer (enkel bij MP3/WMA-disks)").
TUNER - Stem af op de gewenste radiozender (zie "Radio-ontvangst": "Afstemmen op een radiozender" en "Afstemmen op een geprogrammeerde zender").
AUX - sluit een extern apparaat aan.
- 3 Druk op **USB RECORD** om het rippen te starten.
→ "USB REC" begint op het display te knipperen.
→ "RIPPING ONE" (EEN RIPPEN) loopt één keer over het display in de modus DISC.
- Druk in de modus DISC nogmaals op **USB RECORD** om alle tracks vanaf de geselecteerde track op te nemen.
→ "RIPPING ALL" loopt één keer over het display. "ALL" en "USB REC" begint op het display te knipperen.
- 4 Druk op een willekeurig moment op **STOP** om het rippen te beëindigen.

Opmerking:

- Deze functie kan ook worden gecombineerd met de programmeerfunctie. In dit geval kunt u in de modus DISC "RIPPING ALL" (ALLES RIPPEN) selecteren om alle geprogrammeerde tracks vanaf het beginpunt op te nemen op het USB-apparaat voor massaopslag.
- *n* In de modi voor CD en USB is het niet mogelijk om MP3/WMA-CD's te rippen vanaf "MIC IN".
- Koppel het USB-apparaat voor massaopslag nooit los zonder vooraf op **STOP** te drukken om het rippen te beëindigen.
- Als u in de modus DISC het rippen beëindigt of als er onvoldoende vrije ruimte is, wordt de huidige track die wordt geript niet opgenomen op het USB-apparaat voor massaopslag. Het afspelen wordt ook gestopt.
- Het is niet mogelijk om tijdens het rippen een andere bron of track (radiostation) te selecteren. Ook kunt u het apparaat niet in de stand-bymodus zetten.

Een track/album van uw USB-apparaat voor massaopslag verwijderen

- 1 Sluit het USB-apparaat voor massaopslag aan.
- 2 Selecteer de track die u tijdens het afspelen wilt verwijderen.
- 3 Druk op **USB DELETE**.
→ Voor het verwijderen van een track wordt "Delete track -- yes or no" (Track verwijderen -- ja of nee) weergegeven.
→ Voor het verwijderen van een album wordt "Delete album -- yes or no" (Album verwijderen -- ja of nee) weergegeven.
- 4 Druk voordat "deleting" (Verwijderen) van het display verdwijnt nogmaals op **USB DELETE** om het verwijderen te bevestigen.

Timerinstelling voor tuneropname

Met deze functie kunt u de timer instellen om het rippen van de tunerbron automatisch te starten en stoppen.

BELANGRIJK!

– **Controleer of de klok juist staat voor u de timer instelt.**

- 1 Stem af op de gewenste radiozender (zie "Radio-ontvangst": "Afstemmen op een radiozender" en "Afstemmen op een geprogrammeerde zender").
- 2 Ga naar de stand-bymodus. Houd **CLOCK•TIMER** op het systeem langer dan twee seconden ingedrukt om de timermodus te selecteren.
→ De laatste timerinstelling begint te knipperen.
→ De geselecteerde bron licht op.
- 3 Druk op **TUNER** om de tuner te kiezen.
- 4 Druk op **USB RECORD** om de USB-opname in te schakelen.
→ "ST" wordt weergegeven. "USB REC" en het tijdstip waarop de opname wordt gestart, beginnen te knipperen.
- Als u de USB-opname wilt annuleren, drukt u nogmaals op **USB RECORD** totdat "ST" en "USB REC" verdwijnen.
→ U kunt nu alleen de timer voor het inschakelen van het systeem instellen. (zie "Klok/Timer": "Instellen van de timer".)
- 5 Druk herhaaldelijk op **ALBUM -/+ ◀▶** om het uur in te stellen voor de starttimer.
- 6 Druk herhaaldelijk op **TITLE -/+ ◀▶** om de minuten in te stellen voor de starttimer.
→ "ET" wordt weergegeven. „z en het tijdstip voor de sluimerfunctie (standaard 12 uur later dan de starttimer) beginnen te knipperen.
- 7 Druk herhaaldelijk op **ALBUM -/+ ◀▶** om het uur in te stellen voor het einde van de opname.
- 8 Druk herhaaldelijk op **TITLE -/+ ◀▶** om de minuten in te stellen voor het einde van de opname.

- 9 Druk op **CLOCK•TIMER** om de ingestelde opnametimer voor de tuner op te slaan.
→ Het rippen begint op de ingestelde starttijd en stopt op de ingestelde tijd voor het einde van de opname.

Opmerkingen:

- U kunt de sluimerfunctie niet instellen op een later tijdstip dan 12 uur na de starttijd.
- Als er gedurende 60 seconden geen knop wordt ingedrukt tijdens het instellen van de timer, sluit het systeem de modus voor het instellen van de timer automatisch.

Om de timer uit te schakelen

- Druk op **SLEEP/TIMER** op de afstandsbediening.
→  verdwijnt uit het display.

Om de timer opnieuw in te schakelen

- Druk op **SLEEP/TIMER** op de afstandsbediening.
→  verschijnt in het display.

De ingestelde opnametimer weergeven

- 1 Houd in de stand-bymodus **CLOCK•TIMER** op de afstandsbediening ingedrukt om de instelling van de starttimer weer te geven.
- 2 Druk nogmaals op **CLOCK•TIMER** op de afstandsbediening om de instelling van de sluimerfunctie weer te geven.

De resterende tijd tijdens het rippen weergeven

- Druk nadat de tuneropname is begonnen op **SLEEP/TIMER** op de afstandsbediening om de resterende benodigde tijd voor het rippen weer te geven.
- Als u de sluimerfunctie wilt annuleren, drukt u herhaaldelijk op **SLEEP/TIMER** totdat "SLP OFF" wordt weergegeven.

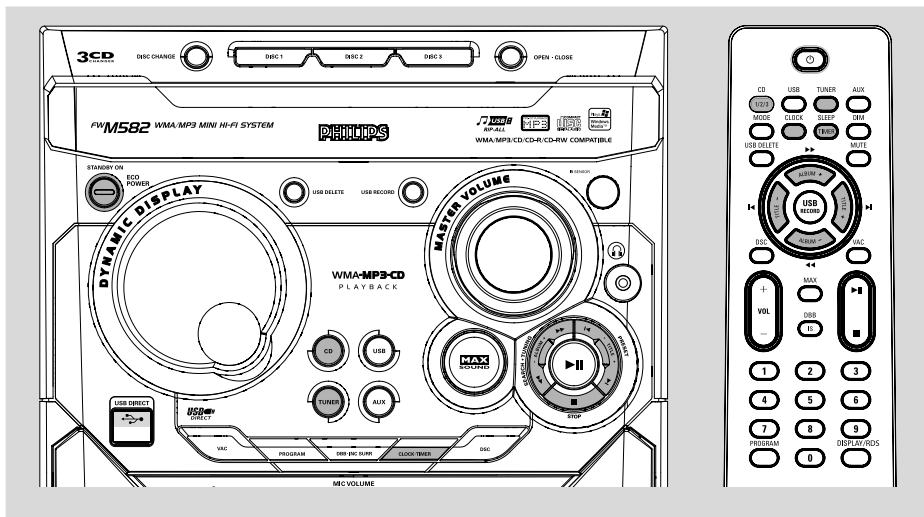

Klok weergeven

De klok (indien ingesteld) wordt weergegeven in de stand-by-modus.

De klok in een bronmodus (bijvoorbeeld CD of TUNER) weergeven.

- Druk op **CLOCK-TIMER** (of **CLOCK** op de afstandsbediening).
 - De klok wordt gedurende enkele seconden weergegeven.
 - Als de klok niet is ingesteld, wordt "--:--" weergegeven.

Instellen van de klok

De klok kan in 24-uursmodus worden ingesteld.

- 1 Druk in de stand-by- of klokweergavemodus Eén keer op **CLOCK-TIMER** (of **CLOCK** op de afstandsbediening). Druk in andere bronmodi twee keer op **CLOCK-TIMER** (of **CLOCK** op de afstandsbediening).
- 2 Druk herhaaldelijk op **ALBUM -/+ << >>** op het systeem om het uur in te stellen.
- 3 Druk herhaaldelijk op **TITLE -/+ <| >|** op het systeem om de minuten in te stellen.
- 4 Druk nogmaals op **CLOCK-TIMER** (of **CLOCK** op de afstandsbediening).
 - De klok begint te lopen.

Om af te sluiten zonder de instellingen op te slaan

- Druk op **STOP ■** op het systeem.

Opmerkingen:

- De klokinstellingen worden gewist als de stekker uit het stopcontact gehaald wordt of in geval van een stroomonderbreking.
- Als tijdens het instellen van de klok gedurende seconden geen enkele toets ingedrukt wordt dan 10 wordt het instellen van de klok automatisch beëindigd.

Instellen van de timer

De cd-speler; tuner of cassettedeck 2 kunnen op een ingestelde tijd automatisch ingeschakeld worden; zo kan het systeem als wekker dienen.

BELANGRIJK!

- Controleer of de klok juist staat voor u de timer instelt.
 - *n* Wanneer de timer is ingesteld, is deze altijd ingeschakeld.
 - *n* De timer start niet als het systeem bezig is met opnemen.
 - *n* Het volume van de timer neemt geleidelijk toe van het laagste niveau tot het laatst gebruikte volumeniveau.
- 1 Houd in de stand-by-modus **CLOCK-TIMER** meer dan twee seconden ingedrukt om de timermodus te selecteren.
 - De laatste timerinstelling begint te knippen.
 - De geselecteerde bron licht op en gaat knippen.

- 2 Druk op **CD, TUNER** of **USB** om de gewenste bron te kiezen.
- Zorg ervoor dat het bronapparaat klaar staat.
 - CD** – Plaats de cd(s) in het apparaat. Wilt u vanaf een bepaald nummer starten, stel dan een programma samen (zie "Bediening van de cd-speler - Programmeren van cd-nummers").
 - TUNER** – stem af op de gewenste radiozender.
- 3 Druk herhaaldelijk op **ALBUM +/- ◀ ▶** op het systeem om het uur in te stellen van de tijd waarop de timer moet starten.
- 4 Druk herhaaldelijk op **TITLE +/- ◀ ▶** op het systeem om de minuten in te stellen van de tijd waarop de timer moet starten.
- 5 Druk op **CLOCK•TIMER** om de starttijd op te slaan.
- Op de ingestelde tijd begint het gekozen bronapparaat te spelen.

Om af te sluiten zonder de instellingen op te slaan

- Druk op **STOP ■** op het systeem.

Opmerkingen:

- Als het gekozen bronapparaat (CD) niet beschikbaar is op het moment dat de timer de ingestelde tijd bereikt dan wordt automatisch de **TUNER** gekozen.
- Als tijdens het instellen van de timer gedurende 10 seconden geen enkele toets ingedrukt wordt dan wordt het instellen van de timer automatisch beëindigd.

Om de timer uit te schakelen

- Druk op **SLEEP/TIMER** op de afstandsbediening.
 - Op het display wordt "OFF" (Uit) weergegeven en **TIMER** verdwijnt van het display.

Om de timer opnieuw in te schakelen

- Druk op **SLEEP/TIMER** op de afstandsbediening.
 - De laatst ingestelde timerinformatie wordt gedurende enkele seconden weergegeven en **TIMER** verschijnt op het display.

Inslapen met de timer

Met deze functie kunt u een bepaalde tijdsduur kiezen waarna het systeem automatisch stand-by schakelt.

- 1 Druk in de actieve modus herhaaldelijk op **SLEEP/TIMER** op de afstandsbediening om een ingestelde tijd te selecteren.
 - U kunt kiezen uit de volgende instellingen (de duur in minuten):
 15 → 30 → 45 → 60 → 90 → 120 → SLP OFF → 15 ...
 → "SLEEP XX" of "OFF" (Uit) wordt weergegeven. "XX" is de tijd in minuten.
- 2 Als u de gewenste tijdsduur bereikt heeft, drukt u op de toets **SLEEP/TIMER** om te stoppen.
 - In het display verschijnt **SLEEP**, behalve als u "SLP OFF" gekozen heeft.

Om de resterende tijd te zien als de inslaapfunctie van de timer ingeschakeld is

- Druk eenmaal op **SLEEP/TIMER**.

Om de inslaapfunctie van de timer te wijzigen

- Druk nogmaals op **SLEEP/TIMER** terwijl de resterende inslaaptijd weergegeven wordt.
 - In het display verschijnen de volgende instellingen voor de inslaapfunctie van de timer.

Om de inslaapfunctie van de timer uit te schakelen

- Druk herhaaldelijk op **SLEEP/TIMER** tot in het display "SLP OFF" verschijnt, of druk op de toets **STANDBY-ON (⏻)**.

Technische gegevens

VERSTERKER

RMS-uitgangsvermogen

Kanaal met lage frequentie ... 105 W per kanaal

Kanaal met hoge frequentie 105 W per kanaal

Totale Bi-amp voeding 420 W

Signaal/ruisverhouding 60 dBA (IEC)

Frequentiebereik 50 – 1600 Hz

Ingangsgevoeligheid

AUX 900/2400 mV

Uitgangen

Luidsprekers 3 Ω

Hoofdtelefoon 32 Ω

(1) (3 Ω , 1 kHz, 10% THD)

CD/MP3-SPELER

Aantal programmeerbare nummers 99

Frequentiebereik 50 – 20000 Hz -3dB

Signaal/ruisverhouding 60 dBA

Kanaalscheiding 60 dBA (1 kHz)

Totale harmonische vervorming < 0.003%

MPEG 1 Layer 3 (MP3-CD) MPEG AUDIO

MP3-CD bit rate 32-256 kbps

(128 kbps advised)

Bemonsteringsfrequenties .. 32, 44.1, 48 kHz

RADIO-ONTVANGST

FM-bereik 87.5 – 108 MHz

MW-bereik 531 – 1602 kHz

Aantal programmeerbare zenders 40

Antennes

FM 75 Ω -draadantenne

MW raamantenne

USB-speler

USB 12Mb/s, V1.1

..... kunnen worden weergegeven MP3/WMA-bestanden

Aantal albums/mappen maximum 99

Aantal nummers/titels maximum 400

LUIDSPREKERS

Systeem 2-weg; dubbel basreflex

Impedantie 3 Ω

Afmetingen (b x h x d) ... 248 x 310 x 195 (mm)

Gewicht 4.2 kg each

ALGEMEEN

Materiaal/afwerking Polystyrene/Metal

Netspanning 220 – 240V / 50 Hz

Stroomverbruik

Ingeschakeld 90 W

Stand-by \leq 15 W

Stand-by, energiebesparende stand \leq 1 W

Afmetingen (b x h x d) ... 265 x 310 x 367 (mm)

Gewicht (zonder luidsprekers) 7.9 kg

Wijzigingen van de technische gegevens en de uitvoering voorbehouden.

Onderhoud

Schoonmaken van het systeem

- Gebruik een zachte doek die u vochtig maakt met een zacht schoonmaakmiddel. Gebruik geen schoonmaakmiddelen die alcohol, spiritus, ammonia of bijtende middelen bevatten.

Schoonmaken van de cd's

- Als een cd vuil geworden is, maak die dan schoon met een poetsdoek. Wrijf de cd vanuit het midden schoon. Wrijf niet in cirkelvormige bewegingen.
- Gebruik geen oplosmiddelen zoals benzine, verdunner, reinigers die in de handel verkrijgbaar zijn of antistatische sprays die bedoeld zijn voor analoge platen.

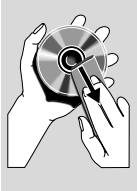

Schoonmaken van de cd-lens

- Na langdurig gebruik kan zich vuil en stof verzamelen op de cd-lens. Voor een goede afspeelkwaliteit dient de lens schoongemaakt te worden met Philips-lensreiniger of met een ander reinigingsmiddel dat in de handel verkrijgbaar is. Volg de aanwijzingen die bij de lensreiniger zitten.

Verhelpen van storingen

WAARSCHUWING

Probeer in geen geval zelf het systeem te repareren want dan vervalt de garantie. Maak het apparaat niet open want dan loopt u het risico een elektrische schok te krijgen.

Als zich een probleem voordoet, controleer dan eerst de punten op de onderstaande lijst voor u het systeem in reparatie geeft. Kunt u het probleem niet oplossen aan de hand van deze aanwijzingen, raadpleeg dan uw leverancier of serviceorganisatie.

Probleem	Oplossing
In het display staat "NO DISC" (geen cd).	<ul style="list-style-type: none">✓ Plaats een cd in het apparaat.✓ Controleer of de cd niet ondersteboven in lade ligt.✓ Wacht tot de condens van de lens verdwenen is.✓ Vervang de cd of maak deze schoon, zie "Onderhoud".✓ Gebruik een afgesloten cd-rw of een disk van het juiste MP3-formaat.
In het display staat "DISC NOT FINALIZED" (cd niet afgesloten).	<ul style="list-style-type: none">✓ Gebruik een CD-RW of CD-R die afgesloten is.
Slechte radio-ontvangst.	<ul style="list-style-type: none">✓ Als het signaal te zwak is, richt dan de antenne of sluit een buitenantenne aan voor een betere ontvangst.✓ Zet het mini-hifi-systeem verder van uw tv of videorecorder af.
Het cassettevak gaat niet open.	<ul style="list-style-type: none">✓ Haal de stekker uit het stopcontact, steek deze er daarna weer in en zet het systeem weer aan.
Het systeem reageert niet als er een toets ingedrukt wordt.	<ul style="list-style-type: none">✓ Haal de stekker uit het stopcontact, steek deze er daarna weer in en zet het systeem weer aan.
Geen of slecht geluid.	<ul style="list-style-type: none">✓ Stel het volume in.✓ Maak de hoofdtelefoon los.✓ Controleer of de luidsprekers goed aangesloten zijn.✓ Controleer of het afgestripte uiteinde van de luidsprekerkabel vastgeklemd is.✓ Controleer of the MP3-cd opgenomen is met een bitsnelheid tussen de 32 en de 256 kbps bij een bemonsteringsfrequentie van 48 kHz, 44.1 kHz of 32 kHz.
Het linker- en rechterkanaal zijn verwisseld.	<ul style="list-style-type: none">✓ Controleer de aansluitingen en de plaats van de luidsprekers.

De afstandsbediening werkt niet zoals het hoort.

De timer werkt niet.

Niet alle verlichting brandt.

De instellingen van de klok/ timer zijn gewist.

“DEVICE NOT SUPPORTED” schuift over het display.

Sommige bestanden op het USB toestel worden niet weergegeven

Op het systeem worden functies automatisch weergegeven en beginnen knoppen te knippen.

- ✓ Kies het juiste apparaat (bijvoorbeeld CD of TUNER) voor u op een functietoets drukt (▶II).
- ✓ Breng de afstandsbediening dichterbij het systeem.
- ✓ Plaats de batterijen met de polariteit (+/- tekens) zoals aangegeven.
- ✓ Vervang de batterijen.
- ✓ Richt de afstandsbediening naar de infraroodsensor van het systeem.

- ✓ Stel de klok juist in.
- ✓ Houd **CLOCK • TIMER** ingedrukt om de timer in te schakelen.
- ✓ Als er een opname of kopiëren van een cassette bezig is, beëindig dan het opnemen.

- ✓ Druk op **DIM** om de display-instelling DIM OFF te kiezen.

- ✓ De stroom is uitgevallen of de stekker is uit het stopcontact gehaald. Stel de klok/timer opnieuw in.

- ✓ Verwijder het USB-apparaat voor massaopslag of selecteer een andere bron.

- ✓ Controleer of het aantal folders groter is dan 99 of het aantal titels groter is dan 400

- ✓ Houd ■ op het systeem ingedrukt om de demonstratie uit te schakelen.

Meet Philips at the Internet
<http://www.philips.com>

English

Français

Español

Deutsch

Nederlands

Italiano

Svenska

Dansk

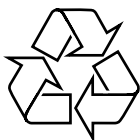

FWM582

