

Medföljande tillbehör

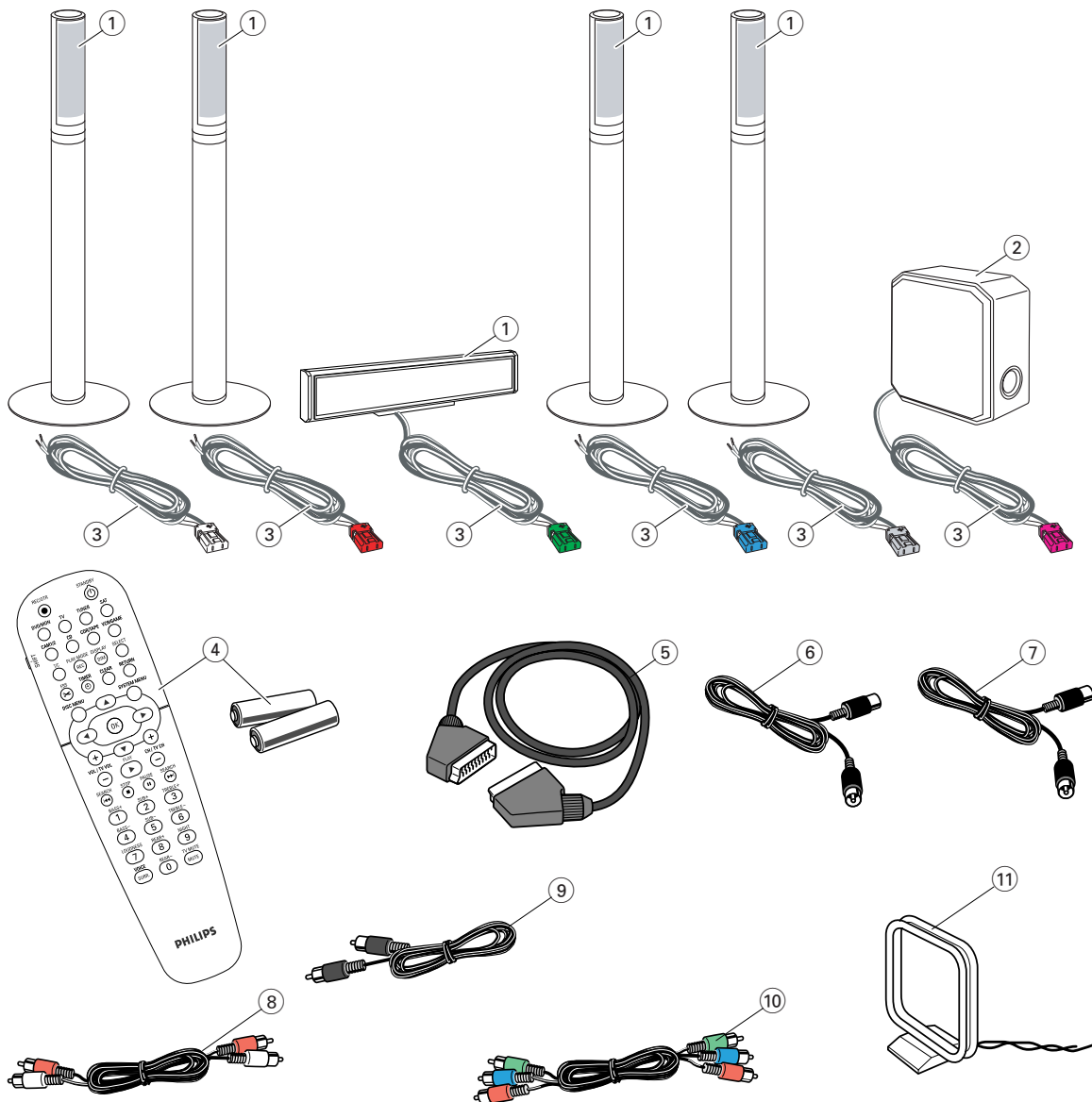

Din DVD-inspelarläggning levereras med

- ① 2 front, 1 mitt och 2 bakre högtalare (se sidan 2)
- ② 1 subwoofer
- ③ 6 högtalarkablar
- ④ 1 fjärrkontroll med 2 AA batterier
- ⑤ 1 SCART-kabel
- ⑥ 1 TV-antennkabel
- ⑦ 1 FM-antennkabel
- ⑧ 1 cinch-audiokabel (röda och vita kontakter)
- ⑨ 1 digital audiokabel (svarta kontakter)
- ⑩ 1 komponentvideokabel (röda, gröna och blå kontakter)
- ⑪ 1 MW-ramantenn

Skivor för inspelning



Högtalare

1

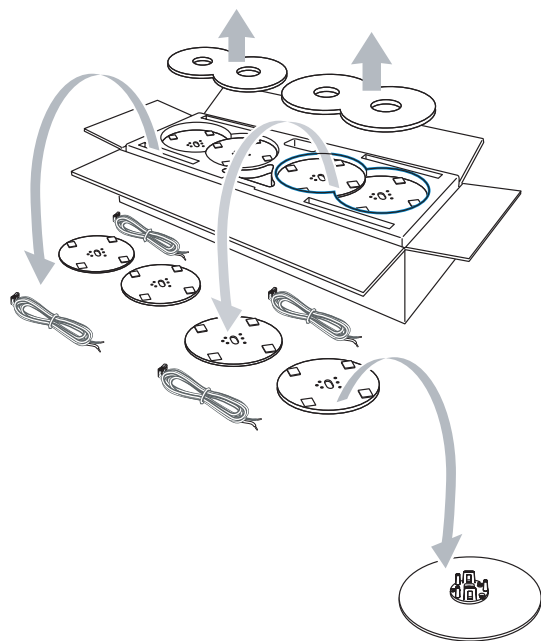

2

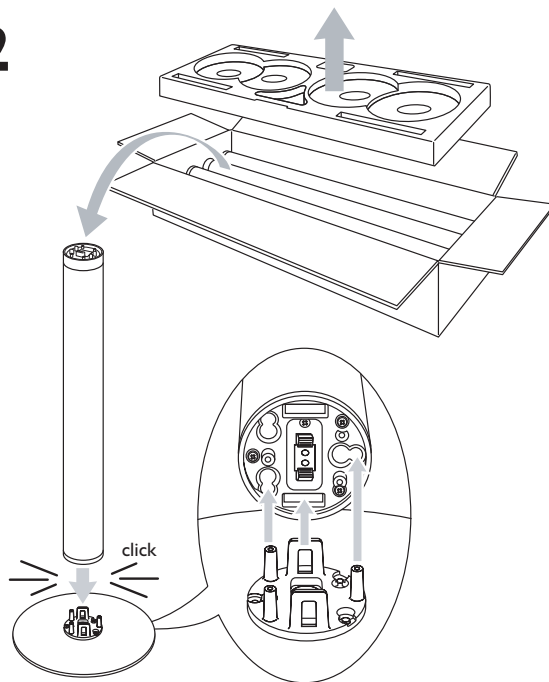

3

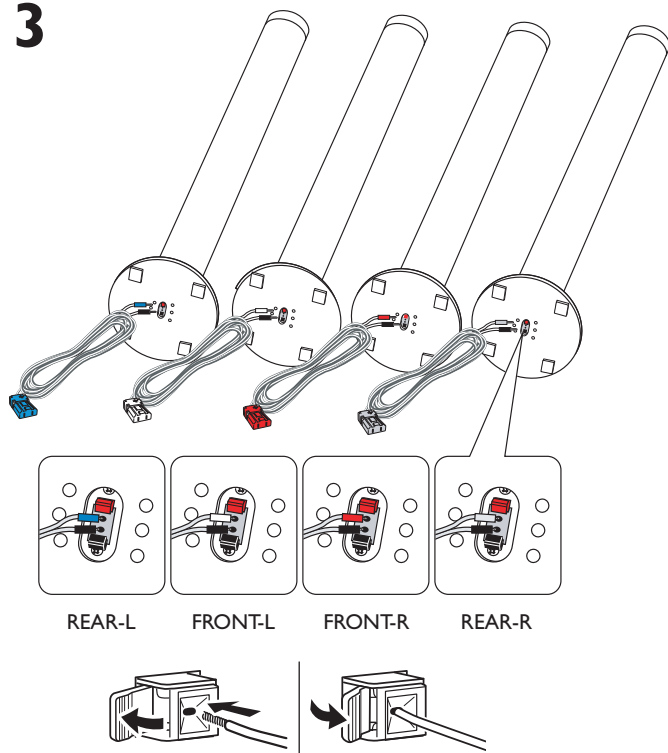

4

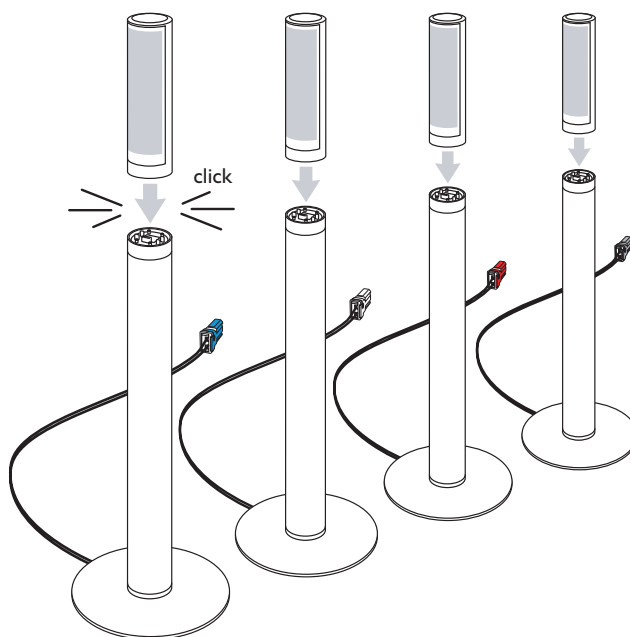

eller

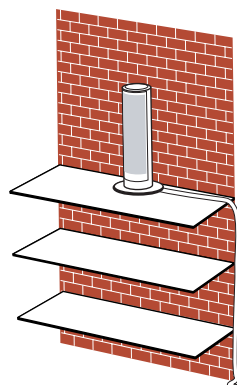
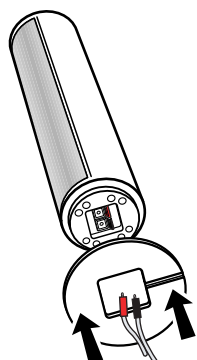

Högtalare

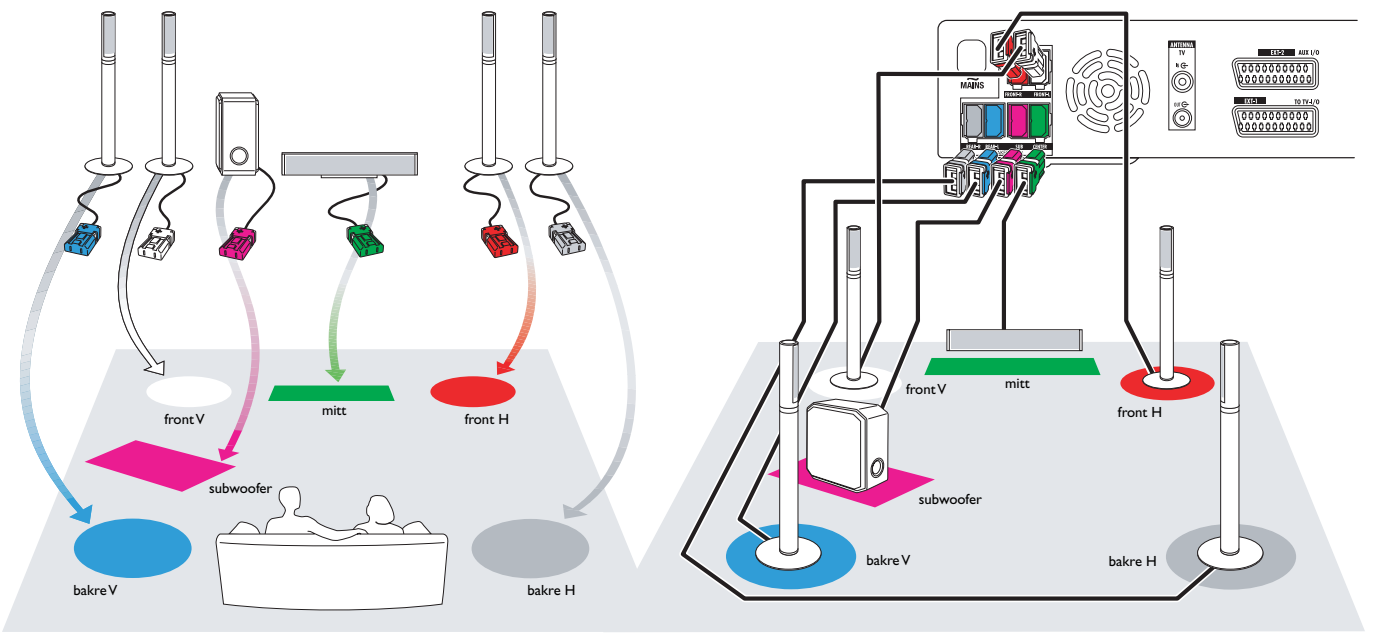

Anslutningar

→ Bruksanvisning: se sidorna 12–16

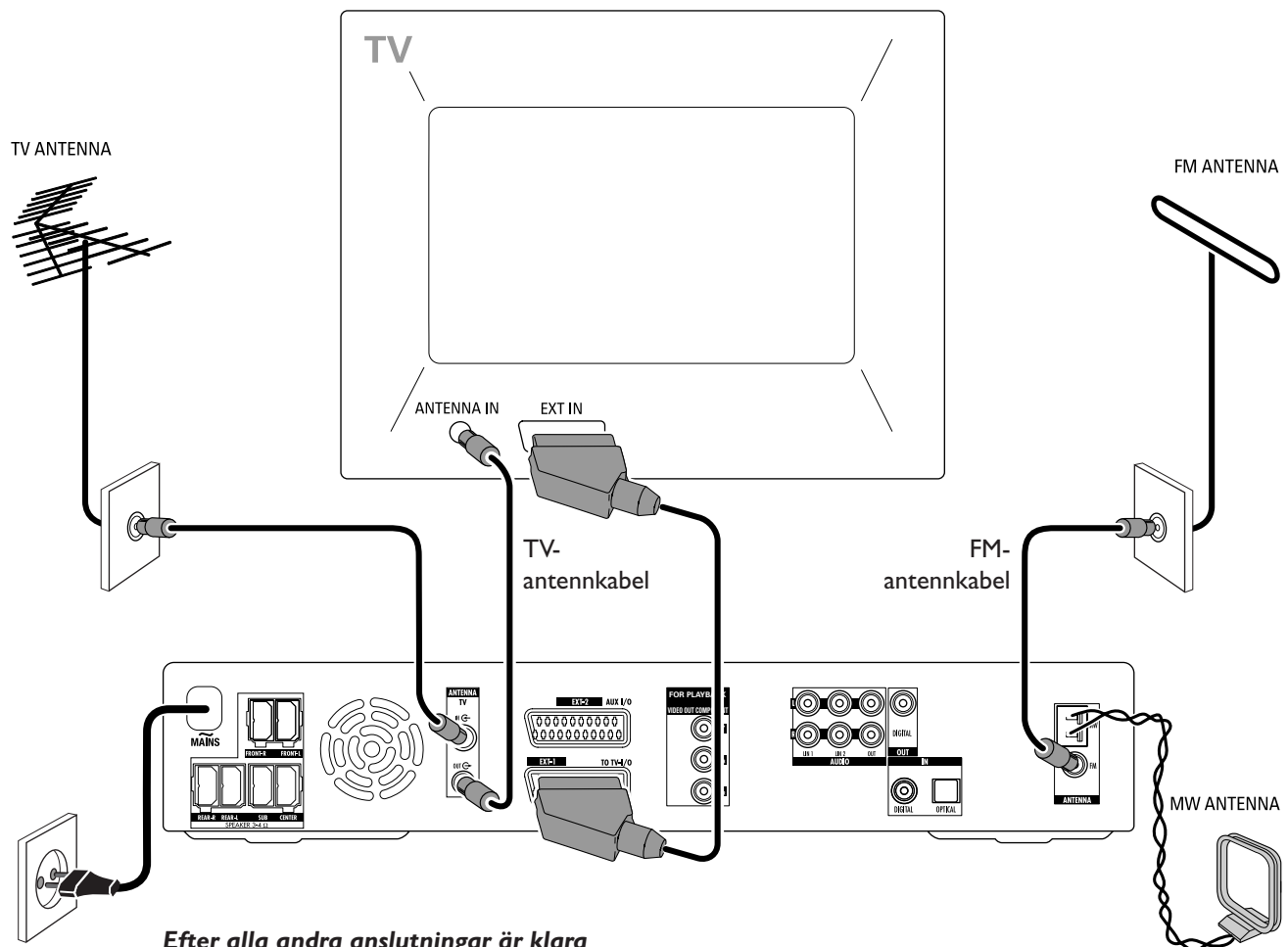

Efter alla andra anslutningar är klara ansluter du nätkabeln till vägguttaget.

Första installationen

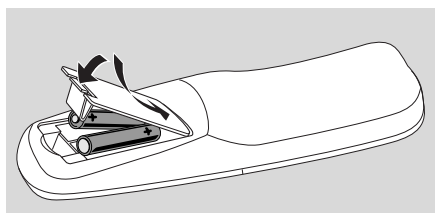

1 Sätt i batterierna i fjärrkontrollen.



2 Sätt på TV:n.

3 Tryck på DVD/MON för att sätta på DVD-inspelarsystemet. IS TV ON? kommer att visas på DVD-inspelarsystemet.



4 Tryck på ▼, ▲ för att välja språket som teckenfönstermeddelandena ska synas i på TV-skärmen. Vidare, tryck på **OK**.

Om den föregående menyn inte blir synlig, ställ in TV:n på korrekt audio/videokanal för DVD-inspelarsystemet. Sådana kanaler kan eventuellt kallas AUX eller AUXILIARY IN, AUDIO/VIDEO eller A/V IN, EXT1, EXT2 eller EXTERNAL IN, etc. Dessa kanaler ligger ofta nära kanal 00.



5 Tryck på ▼, ▲ för att välja språket som en DVD önskas spelas på. Vidare, tryck på **OK**.



6 Tryck på ▼, ▲ för att välja språket som undertexter önskas visas på. Vidare, tryck på **OK**.



7 Tryck på ▼, ▲ för att välja bildformat. Denna inställning har endast en effekt med DVD-skivor som stöder olika bildformat. Vidare, tryck på **OK**.



8 Tryck på ▼, ▲ för att välja landet där DVD-inspelaranläggningen används. Vidare, tryck på **OK**.



9 Se till att TV-antennen eller kabel TV-systemet är anslutet till DVD-inspelarsystemet. Vidare, tryck på **OK**.



→ DVD-inspelarsystemet kommer att söka efter tillgängliga TV-kanaler. Detta kan eventuellt ta flera minuter.

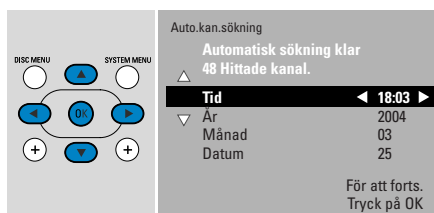

10 Kontrollera tiden och datumet. Om det behövs, använder du ▼, ▲, ◀, ▶ för att ställa in tiden/datumet korrekt. Vidare, tryck på **OK**.



→ TV-skärmen kommer att bli tom i ungefär 1/2 minut. Efteråt, kommer DVD-skärmen att bli synlig. **DVD-inspelarsystemet är redo att användas!**

Spela en skiva

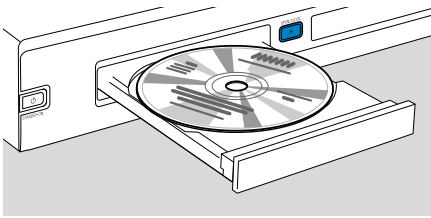

- 1 Håll DVD/MON intryckt under 1 sekund. Press and hold DVD/MON for 1 second.
- 2 Tryck på OPEN/CLOSE ▲ på apparaten för att öppna släden.
- 3 Lägg i en skiva (med etiketten uppåt) i facket.
- 4 Tryck på OPEN/CLOSE ▲ på apparaten för att stänga släden.

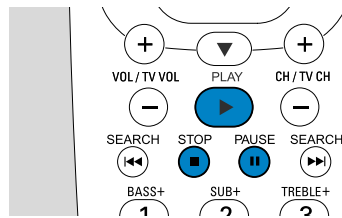

- 5 Om avspelning inte startar automatiskt, trycker du på PLAY ► för att starta avspelning.
 - För att avbryta avspelning tryck på PAUSE ■.
 - För att återgå till avspelning tryck på PLAY ►.
- 6 För att stoppa avspelning, trycker du på STOP ■.

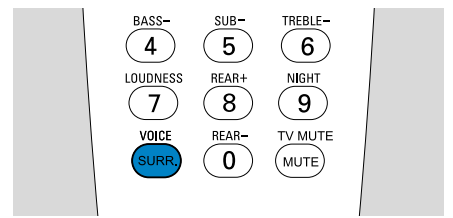

- För att välja en av de tillgängliga surroundlägena, trycker du upprepade gånger på SURR. Det valda surroundläget kommer att visas på DVD-inspelarsystemet.

Spela en radiostation

Se till att FM radioantennen är ansluten till DVD-inspelarsystemet.

När du trycker på TUNER första gången, kommer DVD-inspelarsystemet att söka automatiskt efter radiostationer. Sökningen kommer att ta ett par minuter.

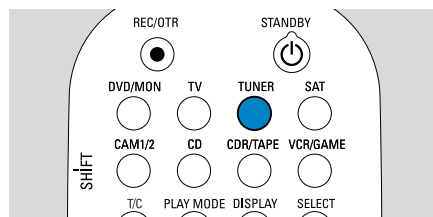

- 1 Håll TUNER intryckt under 1 sekund för att välja radiotunern.

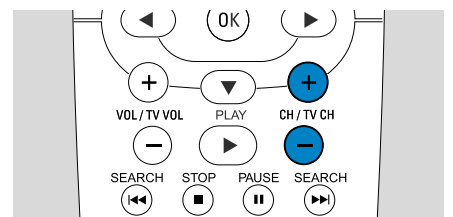

- 2 Tryck upprepade gånger på CH+ eller CH- för att hoppa till en förinställd radiostation. Eller använd 0-9 för att mata in numret på en förinställd radiostation. För att mata in ett förinställt nummer med två siffror, trycker du två gånger på 0-9 inom 2 sekunder.

Välja en källa

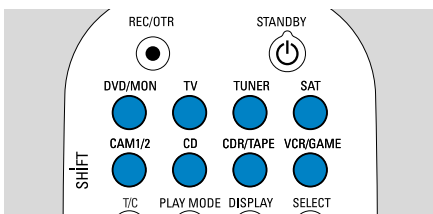

Med "källknapparna" väljer du vad du vill spela av och spela in.

Håll en källknapp intryckt i 1 sekund för att välja en källa.

DVD väljer skivan som är ilagd i DVD-inspelarsystemet (DVD, DVD+RW, DVD+R, video-CD, supervideo-CD, audio-CD, MP3-CD). Avspelning kommer att starta automatiskt eller en meny/informationsskärm kommer att bli synlig på TV-skärmen.

MON ("monitorn") visar TV-kanalerna som är lagrade i DVD-inspelarsystemet. Tryck på CH+ eller CH- för att välja TV-kanalen som du vill spela in.

TV spelar ljudet från din TV-apparat på DVD-inspelarsystemets högtalare.

SAT, CAM1/2, CD, CDR/TAPE, VCR/GAME väljer ansluten utrustning (satellitmottagare, CD-spelare eller liknande).

Med **SAT, CAM1/2, VCR/GAME** väljer du videoutrustningen från vilken du vill spela in. T.ex. för att spela in ett satellitprogram, väljer du först SAT, sedan trycker du på REC/OTR.

Spela in ett TV-program



1 Sätt på TV:n. Om det behövs ställer du in TV:n på korrekt audio/videokanal för DVD-inspelaranläggningen. Sådana kanaler kan heta AUX eller AUXILIARY IN, AUDIO/VIDEO eller A/V IN, EXT1, EXT2 eller EXTERNAL IN, etc. Dessa kanaler ligger ofta nära kanal 00.

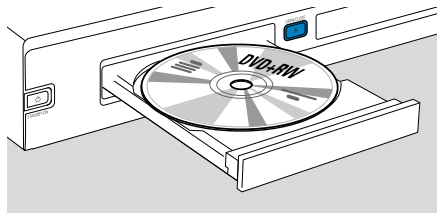

2 Lägga in en DVD+RW eller DVD+R skiva på vilken du vill spela in i facket.

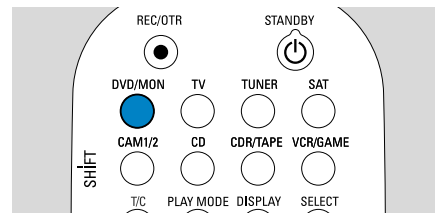

3 Tryck på DVD/MON för att se TV-kanalen som nyligen har valts på DVD-inspelarsystemet.

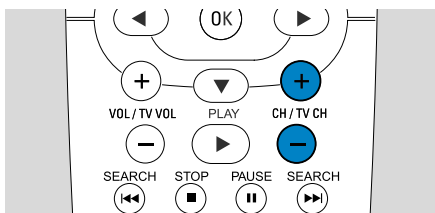

4 Tryck på CH+ eller CH- för att välja TV-kanalen (programnumret) som du vill spela in.

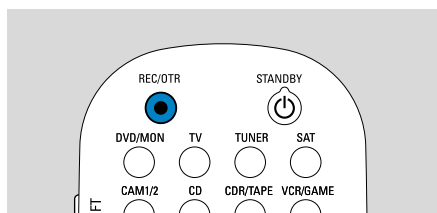

5 Håll REC/OTR intryckt tills SAFE RECORD visas på DVD-inspelarsystemet.
→ Inspe­ling startar vid slutet av alla existerande inspelningar.

Observera för DVD+RW:s: Om du trycker på REC/OTR kort, kommer inspe­lingen att starta vid positionen som du stoppade avspe­ling. Tidigare inspe­lingar kan eventuellt bli överskrivna.

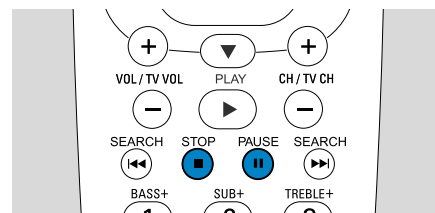

○ Tryck på PAUSE **||** för att avbryta inspe­ling.
○ Tryck på PAUSE **||** igen för att återgå till inspe­ling.
6 Tryck på STOP **■** för att stoppa inspe­lingen.

Välja ett inspe­lingsläge

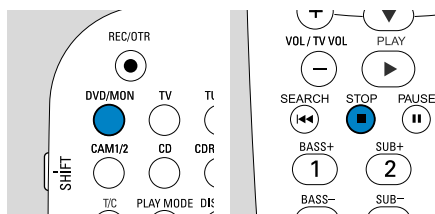

Inspe­lingsläget avgör bildkvaliteten på en inspe­ling och den maximala tiden som är tillgänglig för inspe­ling på en skiva.

- 1** Håll DVD/MON intryckt under 1 sekund.
- 2** Tryck på STOP **■** för att stoppa avspe­ling eller inspe­ling.

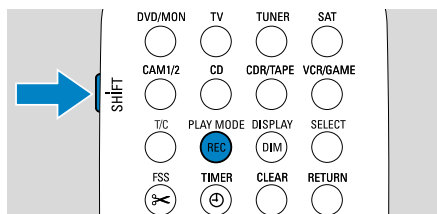

3 Medan du håller SHIFT intryckt, trycker du så många gånger som behövs på REC / PLAY MODE för att välja inspe­lingsläge.

läge	kvalitet	inspe­lingstid
M1	bättre än DVD	1 timma
M2	DVD	2 timmar
M2x	bättre än S-VHS	2½ timmar
M3	S-VHS	3 timmar
M4	bättre än VHS	4 timmar
M6	VHS	6 timmar
M8	VHS (longplay)	8 timmar

