

Register your product and get support at
www.philips.com/welcome

CTS4000



EN	Compact Theatre System (CinemaOne)	5
FR	Home Cinéma compact (CinemaOne)	43
ES	Sistema de cine en casa compacto (CinemaOne)	81
DE	Kompaktes Heimkinosystem (CinemaOne)	119
NL	Compact Theatre-systeem (CinemaOne)	159

PHILIPS

Important notes for users in U.K.

Mains plug

This apparatus is fitted with an approved 13 Amp plug. To change a fuse in this type of plug proceed as follows:

1. Remove fuse cover and fuse.
2. Fix new fuse which should be a BS1362 5 Amp, A.S.T.A. or BSI approved type.
3. Refit the fuse cover.

If the fitted plug is not suitable for your socket outlets, it should be cut off and an appropriate plug fitted in its place.

If the mains plug contains a fuse, this should have a value of 5 Amp. If a plug without a fuse is used, the fuse at the distribution board should not be greater than 5 Amp.

Note: The severed plug must be disposed off to avoid a possible shock hazard should it be inserted into a 13 Amp socket elsewhere.

How to connect a plug

The wires in the mains lead are coloured with the following code: blue = neutral (N), brown = live (L).

- As these colours may not correspond with the colour markings identifying the terminals in your plug, proceed as follows:
 - Connect the blue wire to the terminal marked N or coloured black.
 - Connect the brown wire to the terminal marked L or coloured red.
- Do not connect either wire to the earth terminal in the plug, marked E (or e) or coloured green (or green and yellow).

Before replacing the plug cover, make certain that the cord grip is clamped over the sheath of the lead - not simply over the two wires.

Copyright in the U.K.

Recording and playback of material may require consent. See Copyright Act 1956 and The Performer's Protection Acts 1958 to 1972.

Italia

DICHIARAZIONE DI CONFORMITA'

Si dichiara che l'apparecchio CTS4000, Philips risponde alle prescrizioni dell'art. 2 comma 1 del D.M. 28 Agosto 1995 n. 548.

Fatto a Eindhoven

Philips Consumer Electronics
Philips, Glaslaan 25616 JB Eindhoven,
The Netherlands

Norge

Typeskilt finnes på apparatens underside.

Observer: Nettbryteren er sekundert innkopleet. Den innebygde nettdelen er derfor ikke frakopleet nettet så lenge apparatet er tilsluttet nettkontaktene.

For å redusere faren for brann eller elektrisk støt, skal apparatet ikke utsettes for regn eller fuktighet.

DK

Advarsel: Usynlig laserstråling ved åbning når sikkerhedsafbrydere er ude af funktion. Undgå udsættelse for stråling.

Bemærk: Netafbryderen er sekundært indkoblet og afbryder ikke strømmen fra nettet. Den indbyggede netdel er derfor tilsluttet til lysnettet så længe netstikket sidder i stikkontakten.

S

Klass 1 laserapparat

Varning! Om apparaten används på annat sätt än i denna bruksanvisning specificerats, kan användaren utsättas för osynlig laserstråling, som överskrider gränsen för laserklass 1.

Observera! Stömbrytaren är sekundärt kopplad och bryter inte strömmen från nätet. Den inbyggda nät delen är därför ansluten till elnätet så länge stickproppen sitter i vägguttaget.

SF

Luokan 1 laserlaite

Varoitus! Laitteen käyttäminen muulla kuin tässä käyttöohjeessa mainitulla tavalla saattaa altistaa käyttäjän turvallisuusluokan 1 ylittävälle näkymättömälle lasersäteilylle.

Oikeus muutoksiin varataan. Laite ei saa olla alttiina tippu- ja roiskevedelle.

Huom. Toiminnanvalitsin on kytketty toisiopuolelle, eikä se kytke laitetta irti sähköverkosta. Sisäänrakennettu verkko-osa on kytkettynä sähköverkkoon aina silloin, kun pistoke on pistorasiassa.



Manufactured under license from Dolby Laboratories. Dolby, Pro Logic, and the double-D symbol are registered trademarks of Dolby Laboratories.



Manufactured under license under U.S. Patent #'s: 5,451,942; 5,956,674; 5,974,380; 5,978,762; 6,487,535 & other U.S. and worldwide patents issued & pending. DTS and DTS Digital Surround are registered trademarks and the DTS logos and Symbol are trademarks of DTS, Inc. © 1996-2007 DTS, Inc. All Rights Reserved.



DivX, DivX Ultra Certified, and associated logos are trademarks of DivX, Inc. and are used under license.

Official DivX® Ultra Certified product.

Plays all versions of DivX® video (including DivX® 6) with enhanced playback of DivX® media files and the DivX® Media Format.



Windows Media and the Windows logo are trademarks, or registered trademarks of Microsoft Corporation in the United States and/ or other countries.



HDMI, and HDMI logo and High-Definition Multimedia Interface are trademarks or registered trademarks of HDMI licensing LLC.



The USB-IF Logos are trademarks of Universal Serial Bus Implementers Forum, Inc.



iPod is a trademark of Apple Computer, Inc., registered in the U.S. and other countries.



ENERGY STAR and the ENERGY STAR mark are registered U.S. marks

LASER

- Type Semiconductor laser GaAlAs
- Wave length 645 - 660 nm (DVD)
770 - 800 nm (CD)
- Output Power 6 mW (DVD)
7 mW (VCD/CD)
- Beam divergence 60 degrees

Inhoud

1 Belangrijk 160

Veiligheid en belangrijke kennisgevingen 160

2 Uw apparaat 162

Enkele functies 162

Productoverzicht 163

3 Aansluiten 166

Het apparaat plaatsen 166

Videokabels aansluiten 167

Het apparaat aansluiten op een
stopcontact 169

Audiokabels/andere apparaten aansluiten 169

4 Aan de slag 172

De afstandsbediening voorbereiden 172

Het juiste weergavekanaal zoeken 173

Taal van de schermmenu's selecteren 173

Een weergavebron selecteren 174

5 Afspelen 175

Afspelen vanaf een disc 175

Video afspelen 176

Muziek afspelen 179

Foto's weergegeven 180

Afspelen vanaf een USB-apparaat 181

Afspelen vanaf een draagbare
mediaspeler 182

Afspelen vanaf een iPod 182

6 Geluid aanpassen 184

Het volume regelen 184

Een voorgeprogrammeerd geluidseffect
selecteren 184

7 Instellingen aanpassen 185

Algemene instellingen 185

Audio-instellingen 186

Video-instellingen 187

Voorkeur instel. 189

8 Extra informatie 192

Software bijwerken 192

Onderhoud 192

Specificaties 193

9 Problemen oplossen 194

10 Verklarende woordenlijst 196

1 Belangrijk

Recyclingverklaring

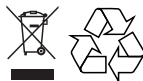

Uw product is vervaardigd van kwalitatief hoogwaardige materialen en onderdelen die gerecycled en opnieuw gebruikt kunnen worden. Als u op uw product een doorgekruiste afvalcontainer op wietjes ziet, betekent dit dat het product valt onder de EU-richtlijn 2002/96/EG.

Win inlichtingen in over de manier waarop elektrische en elektronische producten in uw regio gescheiden worden ingezameld. Neem bij de verwijdering van oude producten de lokale wetgeving in acht en plaats deze producten niet bij het gewone huishoudelijke afval. Als u oude producten correct verwijdert, voorkomt u negatieve gevolgen voor het milieu en de volksgezondheid.

Opmerkingen over de verwijdering van batterijen

Uw product bevat batterijen die onder de EU-richtlijn 2006/66/EC vallen. De batterijen mogen niet bij het gewone huishoudelijke afval worden gegooid.

Win inlichtingen in over de lokale wetgeving omtrent de gescheiden inzameling van batterijen. Door u op de juiste wijze van de batterijen te ontdoen, voorkomt u negatieve gevolgen voor het milieu en de volksgezondheid.

Veiligheid en belangrijke kennisgevingen

Waarschuwing!

Risico van brand of een elektrische schok!

- Zorg ervoor dat de lucht goed door de ventilatiegaten van het apparaat kan circuleren. Aan alle kanten van het apparaat moet minstens 5 - 10 cm ruimte vrij blijven.
- Plaats dit apparaat, de afstandsbediening en de batterijen nooit in de buurt van open vuur of andere warmtebronnen of in direct zonlicht.
- Plaats dit apparaat nooit op andere elektrische apparatuur.
- Blijf bij onweer bij het apparaat uit de buurt.
- Verwijder de behuizing van het apparaat nooit. Laat eventueel onderhoud uitsluitend door erkend onderhoudspersoneel uitvoeren.
- Houd het apparaat uit de buurt van water, vocht en vloeistofhoudende voorwerpen.

Let op!

- Verwijder de batterijen als ze leeg zijn of als de afstandsbediening lange tijd niet wordt gebruikt.
- Plaats geen oude en nieuwe of verschillende typen batterijen in het apparaat.
- Batterijen bevatten chemische stoffen en moeten apart van het huisvuil worden ingezameld.
- Zichtbare en onzichtbare laserstraling. Voorkom blootstelling aan straling.
- Als u het netsnoer of de aansluiting op het apparaat gebruikt om het apparaat uit te schakelen, dient u ervoor te zorgen dat deze goed toegankelijk zijn.



Dit product voldoet aan de vereisten met betrekking tot radiostoring van de Europese Unie. Dit product voldoet aan de vereisten van de volgende richtlijnen en bepalingen: 2006/95/EG, 2004/108/EG.

Copyright

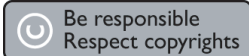

Dit product is voorzien van een kopieerbeveiliging die onder bepaalde Amerikaanse octrooien en andere intellectuele eigendomsrechten van Macrovision Corporation en andere rechtmatige eigenaren valt. Het gebruik van deze technologie voor kopieerbeveiliging moet worden goedgekeurd door Macrovision Corporation en is alleen bedoeld voor thuisgebruik en ander beperkt gebruik, tenzij door Macrovision Corporation toestemming voor ander gebruik is verleend. Het is verboden het apparaat te decompileren of te demonteren.

2 Uw apparaat

Gefeliciteerd met uw aankoop en welkom bij Philips! Als u volledig wilt profiteren van de ondersteuning die Philips biedt, kunt u uw product registreren op www.philips.com/welcome.

Dit Compact Theatre-systeem (CinemaOne) is ontworpen als perfecte aanvulling op uw inrichting. Geniet van de zeer goede geluid- en beeldkwaliteit.

Enkele functies

Video Upscaling tot 1080p

U kunt uw DVD's nu bekijken met de hoogst mogelijke beeldkwaliteit voor uw HDTV. Met dit Compact Theatre-systeem kunt u video afspelen in High Definition met een resolutie van maximaal 1080p. Film kijken was nog nooit zo geweldig. Dankzij het zeer gedetailleerde beeld en de verbeterde scherpheid, zijn de beelden nauwelijks nog van echt te onderscheiden.

USB Direct en MP3 Link





Sluit uw USB-apparaat aan op de USB-aansluiting om uw MP3/WMA/JPEG/DivX-bestanden weer te geven of af te spelen; of sluit uw draagbare mediaspeler aan op de MP3 LINK-aansluiting om te genieten van muziek met een superieure geluidskwaliteit.

De audio-uitvoer synchroniseren met het beeld

Met dit Compact Theatre-systeem kunt u de audio-uitvoer vertragen als de videosporen die direct naar de TV gaan langzamer zijn dan de audioweergave.

Regiocodes

DVD-films worden doorgaans niet op hetzelfde moment in alle regio's ter wereld uitgebracht. Vandaar dat op alle DVD-spelers een speciale regiocode is ingesteld.

Landen	DVD-regiocode
Europa	 
Rusland	 

Productoverzicht

Het apparaat

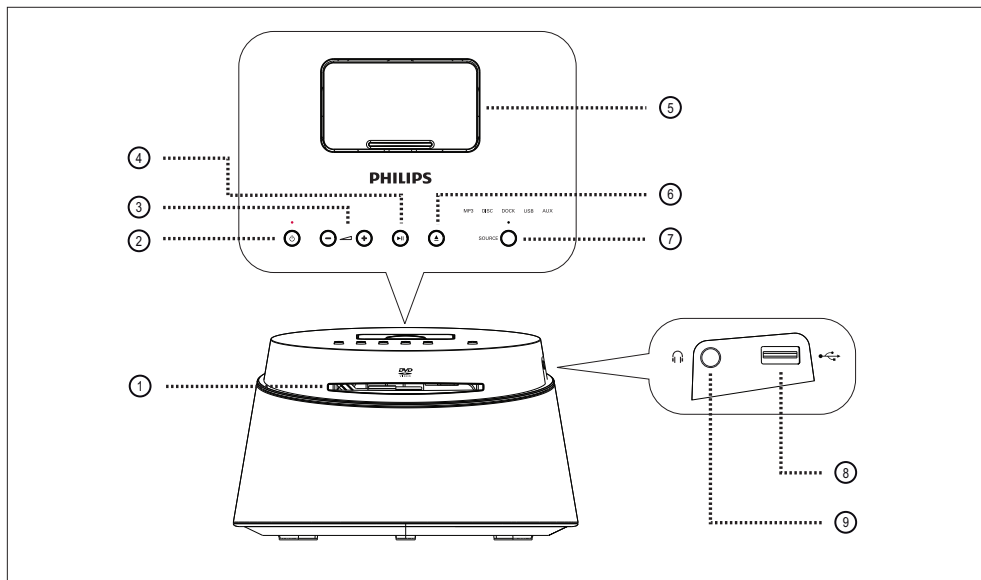

① Disclade

② (Stand-by/aan)

- Hiermee schakelt u het apparaat in of schakelt u over naar de stand-bymodus.

③ + - (Volume)

- Hiermee past u het geluidsniveau aan.

④ (Afspelen/onderbreken)

- Hiermee start of onderbreekt u het afspelen van een disc.

⑤ Basisstation

- Hiermee sluit u de iPod aan.

⑥ (Openen/sluiten)

- Hiermee opent of sluit u de disclade.

⑦ SOURCE

- Hiermee selecteert u media voor het afspelen:
MP3, DISC, DOCK, USB, AUX.

Opmerking

- Onderstaande aansluitingen bevinden zich aan de linkerkant van het apparaat.

⑧ (USB)-aansluiting

- Hiermee kunt u een USB-opslagapparaat aansluiten.

⑨ (Hoofdtelefoon)-aansluiting

- Hier kunt u een hoofdtelefoon aansluiten.

Afstandsbediening

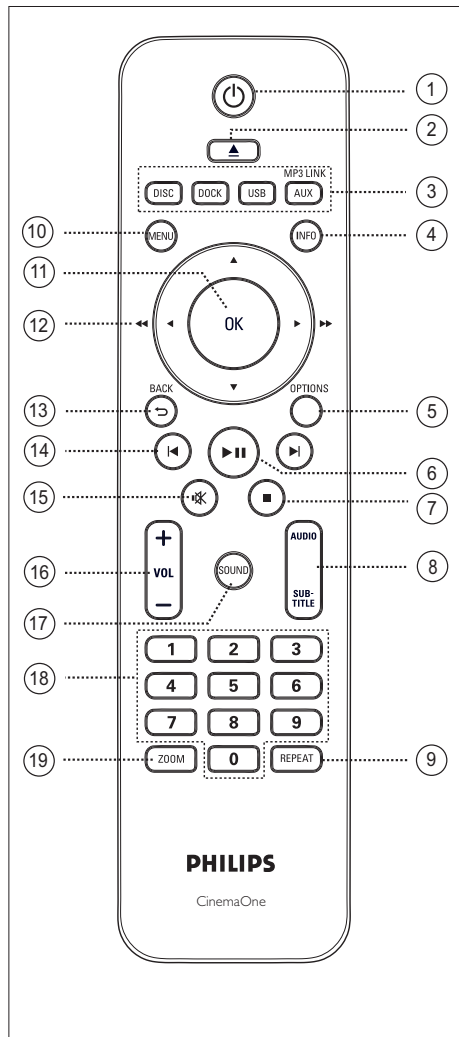

- ① **⏻** (Stand-by/aan)
 - Hiermee schakelt u het apparaat in of schakelt u over naar de stand-bymodus.
- ② **▲** (Openen/sluiten)
 - Hiermee opent of sluit u de disclade.
- ③ **Bronknoppen**
 - **DISC**: hiermee schakelt u over naar de DISC-modus.
 - **DOCK**: hiermee schakelt u over naar de iPod op het station.
 - **USB**: hiermee schakelt u over naar de USB-modus.
 - **AUX / MP3 LINK**: hiermee schakelt u naar het apparaat dat is aangesloten op de AUX- of MP3 LINK-aansluiting.
- ④ **INFO**
 - Hiermee geeft u de huidige status of discinformatie weer.
 - Hiermee geeft u fotobestanden per 12 foto's als miniatuurafbeeldingen weer.
- ⑤ **OPTIONS**
 - Hiermee opent of sluit u het optiemenu (in dit menu kunt u diverse instellingen opgeven).
- ⑥ **▶||** (Afspelen/onderbreken)
 - Hiermee start of onderbreekt u het afspelen van een disc.
- ⑦ **■** (Stoppen)
 - Hiermee stopt u het afspelen van de disc.
- ⑧ **AUDIO/SUBTITLE**
 - Hiermee selecteert u een auditaal of -kanaal.
 - Hiermee selecteert u DVD- of DivX- ondertitelingstaal.

⑨ REPEAT

- Hiermee selecteert u de gewenste modus voor herhalen of op willekeurige volgorde afspelen; of schakelt u de modus voor herhalen of op willekeurige volgorde afspelen uit.

⑩ MENU

- Bij DVD's opent u met deze knop het titelmenu.
- Bij VCD versie 2.0 of SVCD keert u, als PBC is ingeschakeld, met deze knop tijdens het afspelen terug naar het menu.

⑪ OK

- Hiermee bevestigt u een invoer of selectie.

⑫ Cursorknoppen (▲▼◀▶)

- Hiermee navigeert u door het schermmenu.
- Druk op de pijl naar links of rechts om snel vooruit en terug te spoelen.

⑬ BACK ↵

- Hiermee keert u terug naar het vorige schermmenu.

⑭ ◀ / ▶ (Vorige/Volgende)

- Hiermee gaat u naar de vorige of volgende titel of track of het vorige of volgende hoofdstuk.

⑮ (Mute)

- Hiermee schakelt u het geluid uit of in.

⑯ VOL + -

- Hiermee past u het geluidsniveau aan.

⑰ SOUND

- Hiermee selecteert u een voorgeprogrammeerd geluidseffect.

⑱ Numerieke knoppen

- Hiermee voert u een voorkeurnummer of een item in om af te spelen.

⑲ ZOOM

- Hiermee zoomt u in of uit op het beeld op TV.

3 Aansluiten

In dit hoofdstuk worden de basisaansluitingen beschreven die nodig zijn voor het gebruik van het Compact Theatre-systeem (CinemaOne).

Basisaansluitingen:

- Het apparaat plaatsen
- Videokabels aansluiten
- Het apparaat aansluiten op een stopcontact

Optionele aansluitingen:

- Audiokabels/andere apparaten aansluiten
 - Audio van een TV aansluiten
 - Audio van een kabeldoos/recorder/ gameconsole aansluiten
 - Een draagbare mediaspeler aansluiten
 - Een USB-apparaat aansluiten
 - Een iPod aansluiten

Opmerking

- Kijk op het typeplaatje aan de achter- of onderkant van het apparaat voor het identificatienummer en de voedingsspanning.
- Controleer altijd of de stekkers van alle apparaten uit het stopcontact zijn verwijderd voordat u apparaten aansluit of aansluitingen verandert.

Het apparaat plaatsen

- U bereikt de beste resultaten als u het apparaat op een tafel plaatst.
- Plaats het apparaat nooit in een afgesloten kast.
- Plaats het apparaat in de buurt van een stopcontact en op een plaats waar u gemakkelijk bij de stekker kunt.

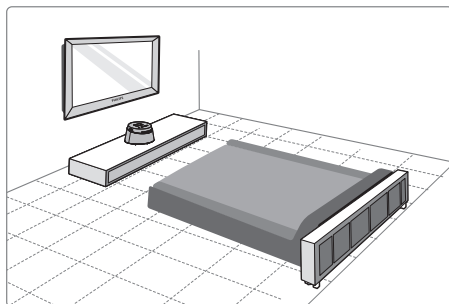

- 1 Plaats dit Compact Theatre-apparaat dicht bij de TV.

Opmerking

- Om magnetische storingen en ongewenste ruis te voorkomen, dient u het apparaat niet te dicht bij een stralingsapparaat te plaatsen.

Videokabels aansluiten

In deze paragraaf wordt beschreven hoe u het Compact Theatre-apparaat op uw TV moet aansluiten om een disc te kunnen afspelen.

Selecteer de beste videoaansluiting voor uw TV.

- **Optie 1:** Aansluiten op een HDMI-aansluiting (voor een TV die HDMI, DVI of HDCP ondersteunt).
- **Optie 2:** Aansluiten op een scart-aansluiting (voor een standaard-TV).
- **Optie 3:** Aansluiten op een videoaansluiting (CVBS) (voor een standaard-TV).

Opmerking

- U dient het apparaat rechtstreeks aan te sluiten op een TV.

Voordat u het apparaat aansluit

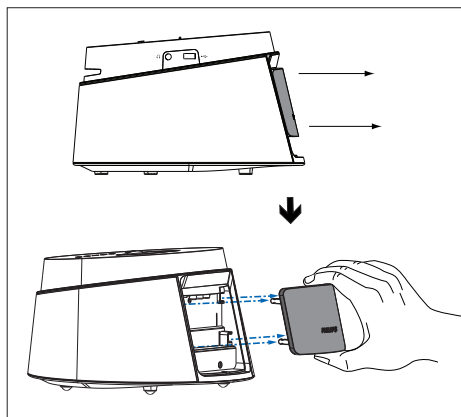

- 1 Verwijder de achterklep van het apparaat.
- 2 Sluit de kabels aan op de bijbehorende aansluitingen.
- 3 Bevestig de achterklep.

Optie 1: Aansluiten op een HDMI-aansluiting

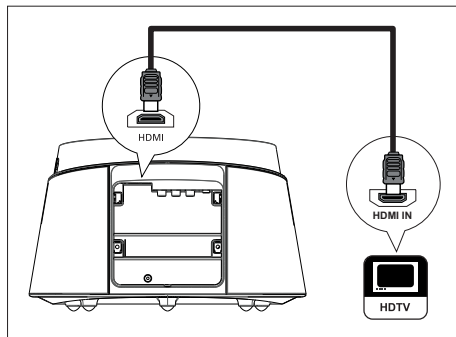

- 1 Sluit een HDMI-kabel (meegeleverd) aan op de **HDMI-aansluiting** van het apparaat en de HDMI IN-aansluiting van uw TV.

Opmerking

- De HDMI-aansluiting is alleen compatibel met HDMI-TV's en DVI-TV's.

Tips

- Raadpleeg het hoofdstuk 'Instellingen aanpassen' > [Video-inst.] > [HDMI instellen] voor meer informatie over het optimaliseren van de video-uitvoer.
- Gebruik een HDMI/DVI-adapter als uw TV alleen een DVI-aansluiting heeft. Er is een extra audioaansluiting nodig om deze aansluiting te voltooien.
- Als u het geluid van uw TV via het Compact Theatre-apparaat wilt weergeven, sluit u een audiokabel aan op de audio-ingang van het apparaat en op de audio-uitgang van uw TV.
- Dit type aansluiting geeft de beste beeldkwaliteit.

Optie 2: Aansluiten op een scart-aansluiting

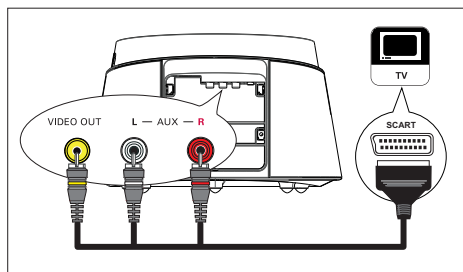

- 1 Gebruik de scart-converterkabel (meegeleverd) om de **VIDEO OUT**- en de **AUX L/R**-aansluitingen van het apparaat te verbinden met de scart-ingang van de TV.

Optie 3: Aansluiten op een video-aansluiting (CVBS)

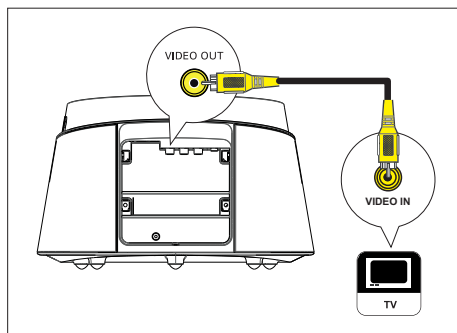

- 1 Sluit een samengestelde-videokabel (meegeleverd) aan op de **VIDEO OUT**-aansluiting en de video-ingang van de TV.

Tips

- De video-ingang van uw TV kan worden aangeduid met A/V IN, VIDEO IN, COMPOSITE of BASEBAND.
- Dit type aansluiting geeft een standaardbeeldkwaliteit.

Het apparaat aansluiten op een stopcontact

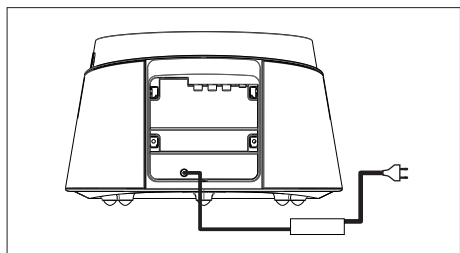

- 1 Sluit de netspanningsadapter en het netsnoer van het apparaat aan op het stopcontact.

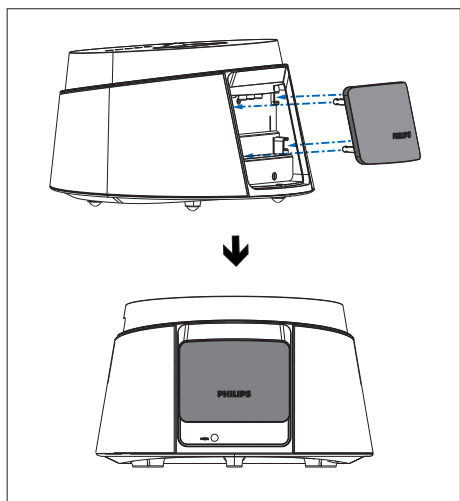

- 2 Wanneer u alle vereiste aansluitingen hebt uitgevoerd, bevestigt u de achterklep en bent u klaar om te genieten van het Compact Theatre-apparaat.

Audiokabels/andere apparaten aansluiten

In deze paragraaf wordt beschreven hoe u het geluid van andere apparaten naar het Compact Theatre-apparaat kunt leiden om te genieten van audio-uitvoer of audioweergave met Surround-geluid.

Audio van een TV aansluiten

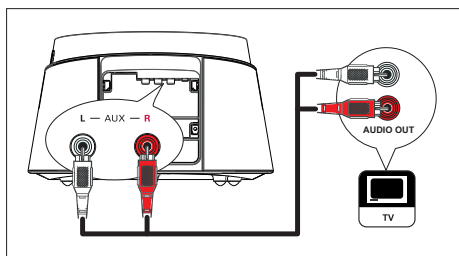

- 1 Sluit een audiokabel (niet meegeleverd) aan op de **AUX L/R**-aansluitingen van het apparaat en op de **AUDIO OUT**-aansluitingen van uw TV.

Opmerking

- Als u naar audio-uitvoer wilt luisteren via deze aansluiting, druk dan herhaaldelijk op **AUX/MP3 LINK** totdat 'AUX1' wordt weergegeven op het display.

Audio van een kabeldoos/recorder/ gameconsole aansluiten

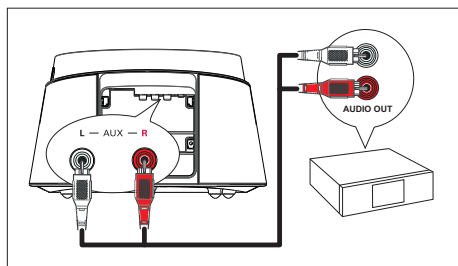

- 1 Sluit een audiokabel (niet meegeleverd) aan op de **AUX L/R**-aansluitingen van het apparaat en op de **AUDIO OUT**-aansluitingen van het apparaat.

Opmerking

- Als u naar audio-uitvoer wilt luisteren via deze aansluiting, druk dan herhaaldelijk op **AUX/MP3 LINK** totdat 'AUX1' wordt weergegeven op het display.

Een draagbare mediaspeler aansluiten

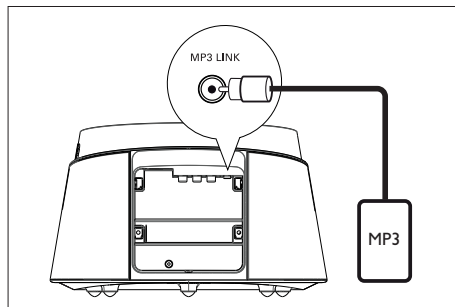

- 1 Sluit een stereo-audiokabel van 3,5 mm (meegeleverd) aan op de **MP3 LINK**-aansluiting van het apparaat en de telefoonaansluiting van uw draagbare mediaspeler (bijv. een MP3-speler).

Opmerking

- Als u naar audio-uitvoer wilt luisteren via deze aansluiting, druk dan herhaaldelijk op **AUX/MP3 LINK** totdat 'MP3' wordt weergegeven op het display.

Een USB-apparaat aansluiten

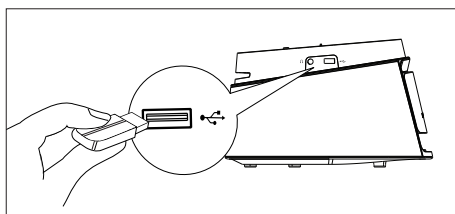

- 1 Sluit het USB-apparaat aan op de **USB**-aansluiting van het apparaat.

Opmerking

- Met dit Compact Theatre-apparaat kunt u alleen MP3-, WMA-, WMV-, DivX (Ultra)- of JPEG-bestanden afspelen/weergeven die op het USB-apparaat zijn opgeslagen.
- Als u naar de audio-uitvoer wilt luisteren via deze aansluiting, druk dan op **USB**.

iPod-station

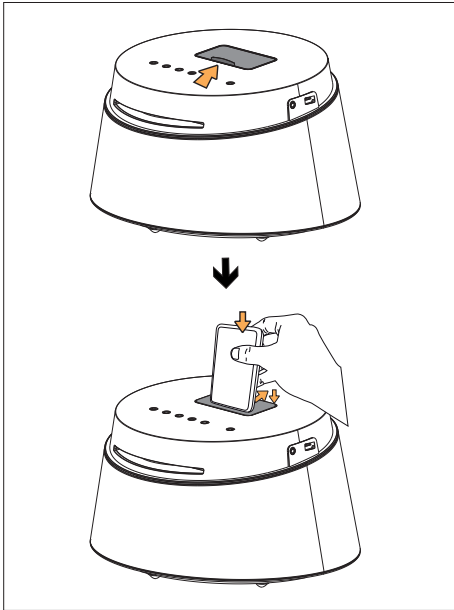

- 1 Schuif het klepje van het basisstation open.
- 2 Plaats de iPod op het station.
 - Duw de achtersteun terug om de iPod in positie te plaatsen.
- 3 Schakel uw TV naar het juiste kanaal om video's van de iPod weer te geven.

Opmerking

- Als u naar de audio-uitvoer wilt luisteren via deze aansluiting, druk dan op **DOCK**.

4 Aan de slag

De afstandsbediening voorbereiden

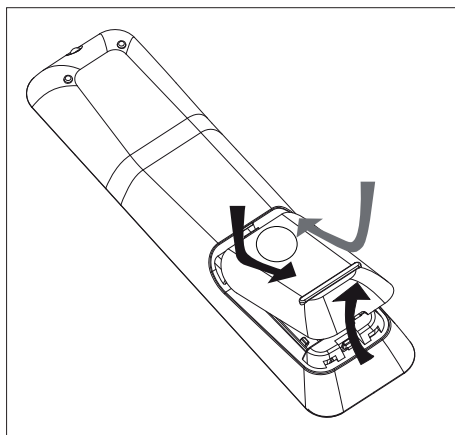

- 1 Druk op het klepje van het batterijcompartiment om het te openen.
- 2 Plaats twee batterijen van het type R03 of AAA. Zorg dat de polen van de batterijen overeenkomen met de markeringen (+ -) in het batterijcompartiment.
- 3 Sluit het klepje.



Opmerking

- Verwijder de batterijen als u de afstandsbediening langere tijd niet gaat gebruiken.

Een weergavebron bedienen

- 1 Selecteer de bron die u wilt bedienen door op de knop **MP3, DISC, DOCK, USB, AUX** te drukken.
- 2 Selecteer vervolgens de gewenste functie (bijvoorbeeld **◀, ▶**).

Door het menu navigeren

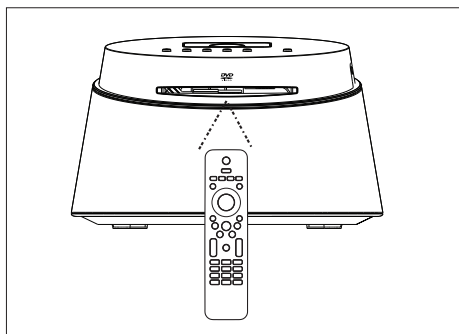

- 1 Richt de afstandsbediening rechtstreeks op de infraroodsensor van het apparaat en selecteer de gewenste functie.

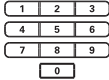

- 2 Gebruik de volgende knoppen op de afstandsbediening om door de schermmenu's te navigeren.

Knop	Actie
▲ ▼	Omhoog of omlaag gaan.
◀ ▶	Naar links of rechts gaan.
	Een selectie bevestigen.
	Getallen invoeren.

Het juiste weergavekanaal zoeken





- 1 Druk op  om het Compact Theatre-apparaat in te schakelen.
- 2 Druk op **DISC** om over te schakelen naar de discmodus.
- 3 Schakel de TV in en zet deze op het juiste video-ingangskanaal.
 - U kunt naar het laagste kanaal van de TV gaan en vervolgens de 'omlaag'-knop op de afstandsbediening ingedrukt houden totdat het video-ingangskanaal wordt weergegeven.
 - U kunt herhaaldelijk op de knop  op de afstandsbediening van uw TV drukken.
 - Dit kanaal bevindt zich meestal tussen het laagste en het hoogste kanaal en kan worden aangeduid met FRONT, A/V IN, VIDEO enz.

Tips

- Raadpleeg de gebruikshandleiding bij uw TV voor informatie over het selecteren van de juiste ingang op uw TV.

Taal van de schermmenu's selecteren

- 1 Druk op **DISC**.
- 2 Druk op **OPTIONS**.
 - ↳ Het menu [**Algemene setup**] wordt weergegeven.
- 3 Druk op **▶**.
- 4 Druk op **▲▼** om [**OSD-taal**] in het menu te selecteren en druk op **▶**.

Algemene setup		
	Diskvergr.	Auto
	OSD-taal	English
	Screensaver	Dansk
	Sleeptimer	Deutsch
	DivX(R)-VOD-code	Español
		Français
		Italiano
		Nederlands ▼

- Welke talen beschikbaar zijn, is afhankelijk van uw land en regio. De beschikbare talen komen mogelijk niet overeen met de afbeelding.

- 5 Druk op **▲▼** om een taal te selecteren en druk op **OK**.

Tips

- Raadpleeg hoofdstuk 'Instellingen aanpassen' - [**Voorkeur instel.**] voor meer informatie over het instellen van de standaardtaal voor DVD-audio en het discmenu.

Een weergavebron selecteren

Bedieningsknoppen op het apparaat zelf

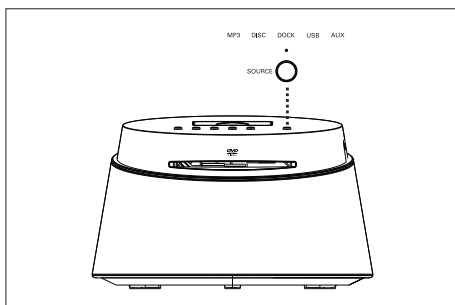

- 1 Druk herhaaldelijk op de knop **SOURCE** om **DISC > DOCK > USB > AUX > MP3 > DISC** enz. te selecteren.

Op de afstandsbediening

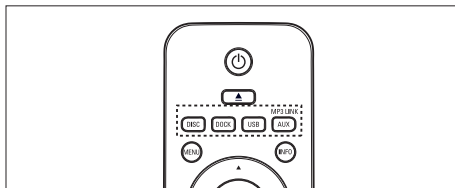

- Druk op **DISC** om over te schakelen naar de DISC-modus.
- Druk op **DOCK** om over te schakelen naar de iPod-modus.
- Druk op **USB** om over te schakelen naar de USB-modus.
- Druk herhaaldelijk op **AUX/MP3 LINK** om geluid uit het externe apparaat weer te geven.

5 Afspelen

Afspelen vanaf een disc

Af speelbare discs



- DVD-video
- Regio 2 (Europa)
 - Regio 5 (Rusland)



- DVD±RW
(DVD Rewritable)



- DVD±R
(DVD Recordable)



- DVD+R DL
(DVD+R Double Layer)



- CD-RW
(CD-Rewritable)



- CD-R
(CD-Recordable)



- Audio-CD
(Compact Disc Digital Audio)



- Video-CD
- Formaten 1.0, 1.1, 2.0



- Super Video-CD

Opmerking

- DVD-discs en -spelers hebben regiobeperkingen. Controleer of de DVD-video die u wilt afspelen, geschikt is voor dezelfde regio als uw speler (aangegeven aan de achterkant).
- Dit apparaat ondersteunt het afspelen van de volgende bestandsindelingen: MP3/WMA/WMV/JPEG/DivX.

Een disc afspelen

! Let op!

- Plaats alleen discs in de disclade.
- Raak de optische lens in de disclade niet aan.

- 1 Plaats een disc met het etiket naar boven.
 - Bij dubbelzijdige discs plaatst u de disc met de kant die u wilt afspelen naar boven.
 - Als u de disc wilt afspelen, schakelt u de TV in op het juiste weergavekanaal voor het Compact Theatre-apparaat.
- 2 Als u het afspelen van de disc wilt stoppen, drukt u op ■.

* Tips

- Als het wachtwoordvenster wordt weergegeven, moet u het viercijferige wachtwoord invoeren om de disc af te spelen.
- De schermbeveiliging start automatisch als het afspelen van de disc 15 minuten wordt gestopt. Als u de schermbeveiliging wilt uitschakelen, drukt u op DISC.
- Dit apparaat schakelt automatisch over naar de stand-bymodus als u geen knop indrukt binnen 30 minuten nadat het afspelen is gestopt.

Video afspelen



Note

- Bij videodiscs wordt het afspelen altijd hervat vanaf het laatste stoppunt. Als u het afspelen vanaf het begin wilt starten, drukt u op als het bericht wordt weergegeven

Een titel bedienen

- 1 Speel een titel af.
- 2 Bepaal met de afstandsbediening wat u met de titel wilt doen.

Knop	Actie
	Het afspelen onderbreken/hervatten.
	Het afspelen stoppen.
	Naar de volgende titel of het volgende hoofdstuk gaan.
	Terug naar het begin van de huidige titel of het huidige hoofdstuk of naar de vorige titel of het vorige hoofdstuk gaan.
	Vooruit- en achteruitspoelen. <ul style="list-style-type: none">• Als u het spoelen wilt versnellen, drukt u herhaaldelijk op deze knop.
	Afspelen in slowmotion (vooruit of achteruit). <ul style="list-style-type: none">• Als u het afspelen wilt versnellen, drukt u herhaaldelijk op deze knop.• Bij VCD is alleen vooruit afspelen mogelijk.

Het afspelen van video wijzigen

- 1 Speel een titel af.
- 2 Wijzig het afspelen van video met de afstandsbediening.

Knop	Actie
	Audiotaal wijzigen. <ul style="list-style-type: none">• Alleen van toepassing op discs met meerdere audiotalen of -kanalen.
	Ondertitelingstaal wijzigen. <ul style="list-style-type: none">• Alleen van toepassing op discs met meerdere ondertitelingstalen.
	Schakelen tussen verschillende afspelmodi voor herhalen of afspelen in willekeurige volgorde of de modus voor herhalen uitschakelen. <ul style="list-style-type: none">• De opties voor herhalen verschillen per type disc.• Bij VCD's is herhalen alleen mogelijk als de PBC-modus is uitgeschakeld.
	In- en uitzoomen. <ul style="list-style-type: none">• Met de cursorknoppen kunt u door de ingezoomde afbeelding schuiven.
	Huidige status van het afspelen weergeven. <ul style="list-style-type: none">• Hier kunt u de videoafspeelopties wijzigen zonder het afspelen te onderbreken.

Het DVD-menu openen

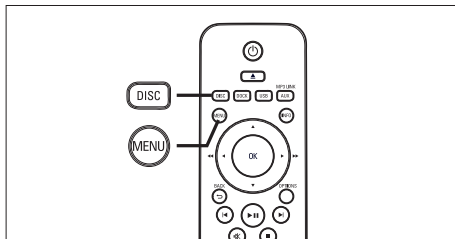

- 1 Druk op **DISC** om het hoofdmenu van de disc te openen.
- 2 Selecteer een afspeloctie en druk op **OK**.
 - In sommige menu's moet u met de **numerieke knoppen** uw selectie invoeren.
 - Als u tijdens het afspelen terug wilt gaan naar het titelmenu, drukt u op **MENU**.

VCD-menu of preview-menu openen

PBC (Playback Control) voor VCD is standaard in de fabriek ingeschakeld. Wanneer u een VCD plaatst, wordt het inhoudsmenu weergegeven.

- 1 Druk op **▲▼** om een afspeloctie te selecteren en druk op **OK** om het afspelen te starten.
 - Als PBC is uitgeschakeld, wordt het menu overgeslagen en start het afspelen vanaf de eerste titel.
 - Tijdens het afspelen kunt u op **MENU** drukken om terug te gaan naar het menu (als de PBC-modus is ingeschakeld).
- 2 Als u de inhoud van de disc wilt bekijken, drukt u op **DISC**.
 - Druk op **DISC** als u het menu wilt afsluiten.

Selecteer:

Trackoverzicht
Diskinterval
Trackinterval

[Trackoverzicht]

De eerste seconden van elke track van de disc worden afgespeeld.

[Diskinterval]

De totale afspeeltijd van de disc wordt door zes gedeeld en de eerste seconden van deze intervallen worden afgespeeld.

[Trackinterval]

De tijd van de huidige track wordt door zes gedeeld en de eerste seconden van deze intervallen worden afgespeeld.

- Deze optie is niet beschikbaar in de stopmodus.

- 3 Selecteer een preview-optie en druk op **OK**.



Tips

- De standaardinstelling voor PBC is ingeschakeld. Raadpleeg het hoofdstuk 'Instellingen aanpassen' - [Voorkeur instel.] > [PBC] voor meer informatie over het wijzigen van de standaardinstellingen.

Snel naar een ingestelde tijd gaan

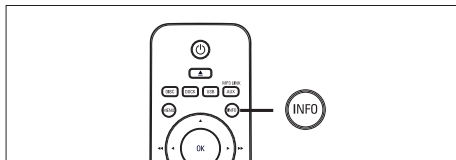





- 1 Druk tijdens het afspelen op **INFO**.
↳ Het menu met de discstatus wordt weergegeven.
- 2 Selecteer de verstrekte afspeeltijd in het menu en druk op **OK**.
 - [**Tt-tijd**] (tijd van de titel)
 - [**H-tijd**] (tijd van het hoofdstuk)
 - [**Disktijd**] (tijd van de disc)
 - [**Tracktijd**] (tijd van de track)
- 3 Druk op de **numerieke knoppen** om de tijd in te voeren waar u het afspelen wilt hervatten en druk op **OK**.

DivX®-video afspelen

DivX-video is een digitale media-indeling die hoge kwaliteit opslaat ondanks de hoge mate van compressie. Dit apparaat is DivX®-gecertificeerd, zodat u kunt genieten van DivX-video.

- 1 Plaats een disc of USB-apparaat met DivX-video.
- 2 Druk op **DISC** of **USB**.
↳ Er wordt een inhoudsmenu weergegeven.
- 3 Selecteer de titel die u wilt afspelen en druk op **▶||**.
- 4 Bepaal met de afstandsbediening wat u met de titel wilt doen.

Knop	Actie
	Audiotaal/track wijzigen.
	Ondertitelingstaal wijzigen.
	Het afspelen stoppen. <ul style="list-style-type: none">• Bij DivX Ultra-video kunt u het inhoudsmenu openen u door nogmaals op deze knop te drukken.
	DivX Ultra-video-informatie weergeven.

Opmerking

- Alleen DivX-video's die zijn gehuurd of gekocht met de DivX-registratiecode van het apparaat kunnen worden afgespeeld (raadpleeg hoofdstuk 'Instellingen aanpassen' > [**Algemene setup**] > [**DivX(R)-VOD-code**] voor meer informatie).
- Als de ondertiteling niet juist is, kunt u de ondertitelingstaal wijzigen (raadpleeg hoofdstuk 'Instellingen aanpassen' - [**Voorkeur instel.**] > [**DivX ondert.**] voor meer informatie).
- De ondertiteling kan gemiddeld maximaal 45 tekens weergeven.
- Het apparaat kan DivX-videobestanden afspelen met een formaat van maximaal 4 GB.

Muziek afspelen



Opmerking

- Bij sommige commerciële audiodiscs wordt het afspelen mogelijk hervat vanaf het punt waar het afspelen is gestopt. Als u het afspelen wilt beginnen vanaf de eerste track, drukt u op **◀**.

Een track bedienen

- 1 Speel een track af.
- 2 Bepaal met de afstandsbediening wat u met de track wilt doen.

Knop	Actie
	Het afspelen onderbreken/hervatten.
	Het afspelen stoppen.
	Naar de volgende track gaan.
	Naar het begin van de huidige track of naar de vorige track gaan.
	Tracknummer rechtstreeks invoeren.
	Vooruit- en achteruitspoelen. <ul style="list-style-type: none">• Als u het spoelen wilt versnellen, drukt u herhaaldelijk op deze knop.
	Schakelen tussen verschillende afspelmodi voor herhalen of afspelen in willekeurige volgorde of de modus voor herhalen uitschakelen. <ul style="list-style-type: none">• De opties voor herhalen verschillen per type disc.

MP3/WMA-muziek afspelen

MP3/WMA-bestanden zijn sterk gecomprimeerde audiobestanden (bestanden met de extensie .MP3 of .WMA).

- 1 Plaats een disc of USB-apparaat met de MP3/WMA-muziek.
- 2 Druk op **DISC** of **USB**.
 - ↳ Er wordt een inhoudsmenu weergegeven.
- 3 Selecteer een map en druk op **OK**.
- 4 Selecteer de track die u wilt afspelen en druk op **▶||**.
 - Als u terug wilt gaan naar het hoofdmenu, drukt u op **▲** totdat 'Vorige' is geselecteerd en drukt u op **OK**.



Opmerking

- Van CD's die in meerdere sessies zijn opgenomen, wordt alleen de eerste sessie afgespeeld.
- Dit apparaat ondersteunt de audio-indeling MP3PRO niet.
- Als er speciale tekens in de naam van de MP3-track (ID3) of de albumnaam voorkomen, worden deze mogelijk niet juist op het scherm weergegeven omdat het apparaat de tekens niet ondersteunt.
- Sommige WMA-bestanden zijn beveiligd door Digital Rights Management (DRM) en kunnen niet op dit apparaat worden afgespeeld.
- Mappen/bestanden die het ondersteunde maximaal aantal van het apparaat overschrijden, worden niet weergegeven of afgespeeld.



Tips

- Raadpleeg het hoofdstuk 'Instellingen aanpassen' - [Voorkeur instel.] > [MP3/JPEG-nav] als u de discinhoud wilt weergeven zonder mappen.

Foto's weergegeven

Foto's weergeven als een diapresentatie

Het apparaat kan JPEG-foto's weergeven (bestanden met de extensie .JPEG of .JPG).

- 1 Plaats een disc of USB-apparaat met JPEG-foto's.
- 2 Druk op **DISC** of **USB**.
 - ↳ Bij een Kodak-disc wordt de diapresentatie automatisch gestart.
 - ↳ Bij een JPEG-disc wordt het fotomenu weergegeven.
- 3 Selecteer de map die of het album dat u wilt weergeven.
 - Als u de foto's in de map/het album wilt bekijken, drukt u op **INFO**.

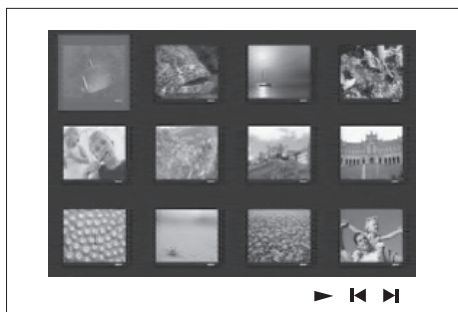

- Als u naar het vorige of volgende scherm wilt gaan, drukt u op **◀** / **▶**.
 - Als u een foto wilt selecteren, drukt u op de cursorknoppen.
 - Als u alleen de geselecteerde foto wilt weergeven, drukt u op **OK**.
- 4 Druk op **▶||** om de diapresentatie te starten.
 - Druk op **MENU** als u wilt terugkeren naar het menu.

Opmerking

- Als er veel nummers of foto's op een disc staan, kan het langer duren voordat de inhoud op de TV wordt weergegeven.
- Als de JPEG-foto's niet zijn opgeslagen in EXIF-formaat, wordt de miniatuurafbeelding niet weergegeven op het display. In plaats daarvan wordt er een afbeelding van blauwe heuvels weergegeven.
- Met dit apparaat kunt u alleen foto's van de digitale camera weergeven als ze het formaat JPEG-EXIF hebben. Dit formaat wordt door de meeste digitale camera's gebruikt. Het apparaat kan geen Motion JPEG en andere bestandsformaten dan JPEG of geluidsclips bij de foto's afspelen.
- Mappen/bestanden die het ondersteunde maximaal aantal van het apparaat overschrijden, worden niet weergegeven of afgespeeld.

Fotoweergave bedienen

- 1 Speel de diapresentatie af.
- 2 Gebruik de afstandsbediening om de foto te bedienen.

Knop	Actie
◀	Naar de vorige foto gaan.
▶	Naar de volgende foto gaan.
▲	De foto rechtsom draaien.
▼	De foto linksom draaien.
ZOOM	In- en uitzoomen. <ul style="list-style-type: none">• In de zoommodus wordt het afspelen onderbroken.
◻	Het afspelen stoppen.

Diapresentatie met muziek afspelen

U kunt MP3/WMA-muziekbestanden en JPEG-fotobestanden gelijktijdig afspelen voor een diapresentatie met muziek. De MP3/WMA- en JPEG-bestanden moeten op dezelfde disc of hetzelfde USB-apparaat zijn opgeslagen.

- 1 Speel de MP3/WMA-muziek af.
- 2 Navigeer naar de fotomap/het fotoalbum en druk op **▶||** om de diapresentatie te starten.
 - ↳ De diapresentatie begint en gaat door tot het einde van de fotomap/het fotoalbum.
 - ↳ De muziek wordt afgespeeld tot het einde van de disc.
 - Druk op **MENU** als u wilt terugkeren naar het menu.
- 3 Als u de diapresentatie wilt beëindigen, drukt u op **■**.
- 4 Als u het afspelen van de muziek wilt stoppen, drukt u nogmaals op **■**.

Afspelen vanaf een USB-apparaat

Met dit apparaat kunt u MP3-, WMA-, WMV-, DivX (Ultra)- en JPEG-bestanden afspelen/weergeven op de volgende USB-apparaten:

- een digitale camera die voldoet aan de PTP-standaard
- een flashdrive
- een geheugenkaartlezer
- een HDD (externe voedingsbron nodig)

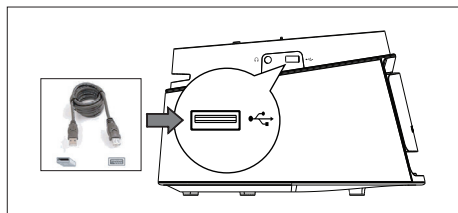

- 1 Sluit een USB-opslagapparaat aan op de **↔ (USB)**-aansluiting.
- 2 Druk op **USB**.
 - ↳ Er wordt een inhoudsmenu weergegeven.
- 3 Selecteer het bestand dat u wilt afspelen en druk op **▶||**.
 - Raadpleeg voor meer informatie de hoofdstukken 'Muziek afspelen', 'Foto's weergeven', 'Video's afspelen'.
- 4 Als u het afspelen wilt stoppen, drukt u op **■** of verwijdert u het USB-apparaat.



Tips

- Als het apparaat niet in de USB-aansluiting past, kunt u een USB-verlengkabel gebruiken.
- Als u meerdere USB-kaartlezers gebruikt, kunt u maar een van de aangesloten USB-apparaten openen.
- Als u een USB HDD gebruikt, zorg er dan voor dat u een extra netsnoer hebt aangesloten op de USB HDD zodat deze goed werkt.
- Digitale camera's met een PTP-protocol, of waarvoor u een extra programma moet installeren wanneer deze is aangesloten op een PC, worden niet ondersteund.

Afspelen vanaf een draagbare mediaspeler

Sluit uw draagbare mediaspeler (bijv. een MP3-speler) aan op het apparaat en geniet van superieure geluidskwaliteit van uw muziekcollecties.

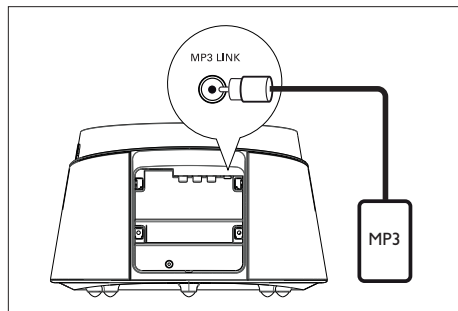

- 1 Sluit een stereo-audiokabel van 3,5 mm (meegeleverd) aan op de **MP3 LINK**-aansluiting van het apparaat en op de hoofdtelefoonaansluiting van uw draagbare mediaspeler.
- 2 Druk herhaaldelijk op **AUX / MP3 LINK** totdat 'MP3' wordt weergegeven.
- 3 Start het afspelen op uw draagbare mediaspeler.
 - Zie hoofdstuk 'Geluid aanpassen' om de audio-uitvoer te verbeteren.
- 4 Als u het afspelen wilt stoppen, drukt u op de knop **STOP** op uw draagbare mediaspeler.

Opmerking

- U kunt het afspelen alleen regelen op uw draagbare mediaspeler.
- Stop het afspelen op de draagbare mediaspeler voordat u overschakelt naar andere media of een andere weergavebron.

Afspelen vanaf een iPod

Sluit uw iPod aan op het basisstation om te genieten van de muziek van uw iPod met het Compact Theatre-apparaat.

Lijst van ondersteunde iPods:

iPod mini	iPod nano 1e gen
iPod touch	iPod nano 2e gen
iPod classic	iPod nano 3e gen
iPod mini 2e gen	iPod 5e gen
iPod met kleurendisplay	

Opmerking

- Raadpleeg de website van Philips voor de nieuwste updates voor de ondersteunde iPod-serie.

iPod-muziek bedienen

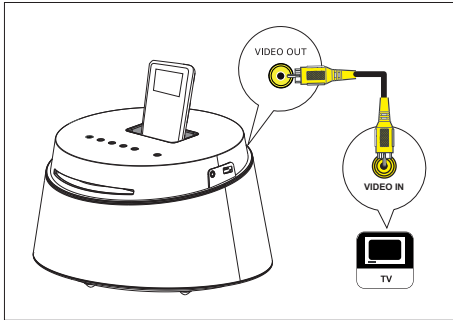

- 1 Duw op het klepje van het basisstation om deze te openen.
- 2 Plaats uw iPod in het basisstation en schakel deze in.
- 3 Druk op **DOCK**.
 - Het kan langer duren om de compatibiliteit van een iPod van een bepaalde serie te verifiëren.
- 4 Start het afspelen vanaf uw iPod.
 - Als u video's wilt afspelen met uw iPod, sluit u een videokabel aan op het basisstation en op uw TV en schakelt u de instelling 'TV ON' in op uw iPod.
- 5 Tijdens het afspelen kunt u het afspelen van muziek bedienen met de afstandsbediening.

Knop	Actie
	Het volume wijzigen.
	Hiermee selecteert u een voorgeprogrammeerd geluidseffect.
	Naar de vorige/volgende track gaan.
	Vooruit- en achteruitspoelen.
	Het afspelen onderbreken/afspelen.
	Overschakelen naar de 'Extended Control mode' (Modus voor uitgebreide bediening) zodat u het afspelen via uw iPod kunt bedienen met de weergegeven inhoud op de TV. <ul style="list-style-type: none"> • Bedieningsknoppen op de iPod werken in deze modus niet. • Druk nogmaals op deze knop om terug te gaan naar de eenvoudige afspeelmodus.
	Schakelen tussen verschillende afspeelmodi voor herhalen of afspelen in willekeurige volgorde of de modus voor herhalen uitschakelen. <ul style="list-style-type: none"> • Deze optie is alleen beschikbaar in de 'Extended Control mode' (Modus voor uitgebreide bediening).

Tips

- In de iPod-modus wordt de batterij van uw iPod opgeladen.
- In de uitgebreide afspeelmodus kunt u het afspelen via uw iPod met de weergegeven inhoud op de TV alleen bedienen met de afstandsbediening van het Compact Theatre.

6 Geluid aanpassen

Het volume regelen

- 1 Druk op **VOL + —** om het volume te verhogen of te verlagen.
 - Als u het geluid wilt uitschakelen, drukt u op **⏻**.
 - Als u het geluid weer wilt inschakelen, drukt u nogmaals op **⏻** of op de volumeknop.

Een voorgeprogrammeerd geluidseffect selecteren

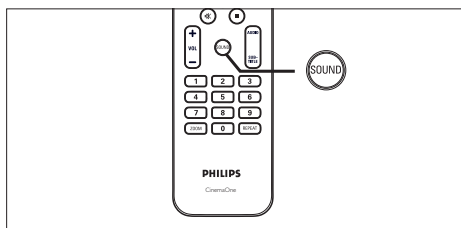





- 1 Druk herhaaldelijk op **SOUND** om een geluidseffect te selecteren dat het beste past bij de video of de muziek die u afspeelt.

Video / Muziek	Beschrijvingen
ACTION / ROCK (actie/rock)	Verbeterde lage en hoge tonen voor fantastische filmeffecten en een geweldige atmosfeer. Ideaal voor actiefilms en rock- en popmuziek
CONCERT / CLASSIC (concert/klass.)	Modus voor een puur geluid. Ideaal voor het luisteren naar klassieke muziek en het bekijken van DVD's met liveconcerten.
GAMING/ PARTY	Licht verbeterde lage tonen en sterke middentonen; bij uitstek geschikt voor feestmuziek en games.
NEWS (nieuws)	Verbeterde middentonen voor een helder stemgeluid.





7 Instellingen aanpassen

In dit hoofdstuk worden de diverse instellingen van het apparaat beschreven.

Symbol	Opties
	[Algemene setup]
	[Audio instellen]
	[Video-inst.]
	[Voorkeur instel.]

Algemene instellingen

- 1 Druk op **OPTIONS**.
↳ Het menu [**Algemene setup**] wordt weergegeven.
- 2 Druk op **▶**.
- 3 Selecteer een optie en druk op **OK**.

Algemene setup	
	Diskvergr. OSD-taal
	Screensaver Sleeptimer
	DivX(R)-VOD-code
	

- Raadpleeg de uitleg over bovenstaande opties op de volgende pagina's.
- 4 Selecteer een instelling en druk op **OK**.
 - Druk op **BACK** om terug te gaan naar het vorige menu.
 - Als u het menu wilt afsluiten, drukt u op **OPTIONS**.

[Diskvergr.]

Hiermee stelt u afspeelrestricties in voor bepaalde discs. Plaats voordat u begint de disc in de disclade (u kunt maximaal 40 discs vergrendelen).

- [**Vergrendelen**] – beperkte toegang tot de huidige disc. De volgende keer dat u deze disc wilt afspelen of ontgrendelen, moet u het wachtwoord invoeren.
- [**Openen**] – alle discs kunnen worden afgespeeld.

Tips

- Als u uw wachtwoord wilt wijzigen, gaat u naar [**Voorkeur instel.**] > [**Wachtwrd**].

[OSD-taal]

Hiermee selecteert u de standaardschermtaal.

[Screensaver]

Hiermee kunt u de schermbeveiliging in- of uitschakelen. Dit helpt om het TV-scherf te beschermen tegen schade van te lange weergave van stilstaand beeld.

- [**Aan**] – hiermee schakelt u het TV-beeld uit als het 15 minuten niet wordt gebruikt (bijvoorbeeld als de weergave is onderbroken of beëindigd).
- [**Uit**] – hiermee schakelt u de schermbeveiliging uit.

[Sleeptimer]

Hiermee schakelt u na de ingestelde tijd automatisch over naar stand-by.

- [**Uit**] – hiermee schakelt u de sleeptimer uit.
- [**15, 30, 45, 60 min.**] – hiermee selecteert u de tijd waarna het apparaat overschakelt naar stand-by.

[DivX(R)-VOD-code]

Hiermee geeft u de DivX®-registratiecode weer.







Tips

- Voer de DivX-registratiecode van het apparaat in wanneer u een video huurt of koopt op www.divx.com/vod. De DivX-video's die u huurt of koopt via DivX® VOD-service (Video On Demand) kunt u alleen afspelen op het apparaat waarop ze zijn geregistreerd.

Audio-instellingen

- 1 Druk op **OPTIONS**.
↳ Het menu [**Algemene setup**] wordt weergegeven.
- 2 Druk op ▼ om  [**Audio instellen**] te selecteren en druk vervolgens op ►.
- 3 Selecteer een optie en druk op **OK**.

Audio instellen		
	HDMI-audio	_____
	Audiosync	_____
	Nachtstand	_____
	CD-upsampling	_____
	_____	_____
	_____	_____
	_____	_____
	_____	_____

- Raadpleeg de uitleg over bovenstaande opties op de volgende pagina's.
- 4 Selecteer een instelling en druk op **OK**.
 - Druk op **BACK** om terug te gaan naar het vorige menu.
 - Als u het menu wilt afsluiten, drukt u op **OPTIONS**.

[HDMI-audio]

Wanneer u het apparaat en de TV aansluit met een HDMI-kabel, selecteert u de instelling voor audio-uitvoer voor deze aansluiting.

- [**Aan**] – Het geluid wordt weergegeven via uw TV en het luidsprekersysteem. Als het audioformaat op de disc niet wordt ondersteund, wordt het geconverteerd naar tweekanaals geluid (lineair-PCM).
- [**Uit**] – Hiermee schakelt u de audio-uitvoer van uw TV uit. Het geluid wordt alleen weergegeven via het luidsprekersysteem.

[Audiosync.]

U kunt de standaardvertragingstijd voor audio-uitvoer instellen wanneer u een disc afspeelt.

1. Als u wilt starten, drukt u op **OK**.
2. Druk op **◀▶** om de vertragingstijd in te stellen.
3. Druk op **OK** om de instellingen te bevestigen en het menu te sluiten.

[Nachtstand]

Hiermee maakt u harde geluiden zachter en zachte geluiden harder zodat u de DVD-films met een laag volume kunt bekijken, zonder anderen te storen.

Opmerking

- Deze instelling is alleen van toepassing op Dolby Digital-gecodeerde DVD's.

- [**Aan**] – Hiermee kunt u 's nachts stil kijken (alleen DVD's).
- [**Uit**] – Hiermee geniet u van het dynamische Surround-geluid.



[CD-opsampling]

Hiermee kunt u een hogere bemonsteringsfrequentie instellen voor uw muziek-CD's en op die manier een betere geluidskwaliteit verkrijgen.

- [**Uit**] – Hiermee schakelt u CD-opsampling uit.
- [**Aan**] – Hiermee verdubbelt u de bemonsteringsfrequentie van de CD's.

Video-instellingen

- 1 Druk op **OPTIONS**.
↳ Het menu [**Algemene setup**] wordt weergegeven.
- 2 Druk op **▼** om  [**Video-inst.**] te selecteren en druk op **▶**.
- 3 Selecteer een optie en druk op **OK**.

Video-inst.	
	TV-type
	TV-scherm
	Kleurinst.
	HDMI instellen
	Geslot. tekst
<input checked="" type="checkbox"/>	
<input type="checkbox"/>	

- Raadpleeg de uitleg over bovenstaande opties op de volgende pagina's.
- 4 Selecteer een instelling en druk op **OK**.
 - Druk op **BACK** om terug te gaan naar het vorige menu.
 - Als u het menu wilt afsluiten, drukt u op **OPTIONS**.

[TV-type]

Wijzig de instelling als de video niet goed wordt weergegeven. Standaard komt deze instelling overeen met de meest gebruikelijke instelling voor TV's in uw land.

- [**PAL**] – voor PAL-TV's.
- [**NTSC**] – voor NTSC-TV's.
- [**Multi**] – voor TV's die compatibel zijn met PAL en NTSC.

[TV-scherm]

Selecteer het gewenste schermformaat. Zo bepaalt u hoe het beeld op de TV wordt weergegeven.

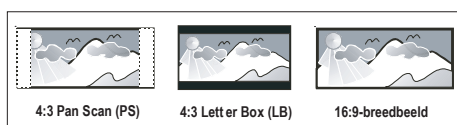

- [**4:3 Pan Scan**] – voor standaard-TV's, een volledig beeld waarvan de zijkanten zijn afgekapt.
- [**4:3 Letter Box**] – voor standaard-TV's, een breedbeeld met boven en onder het beeld een zwarte balk.
- [**16:9-breedbeeld**] – voor breedbeeld-TV's (beeldverhouding 16:9).

[Kleurinst.]

Selecteer voorgeprogrammeerde kleurinstellingen of pas de instellingen aan.

- [**Standaard**] – standaardkleuren.
- [**Helder**] – levendige kleuren.
- [**Zacht**] – warme kleuren.
- [**Persoonlijk**] – hiermee past u de kleurinstelling aan. Stel de helderheid, het contrast, de kleurschakeringen en de kleurverzadiging in het menu in en druk op **OK**.

[HDMI instellen]

Wanneer u het apparaat en de TV hebt aangesloten met een HDMI-kabel, selecteert u de beste HDMI-instelling voor uw TV.

- [**Breedbeeldformaat**] – selecteer het breedbeeldformaat voor het afspelen van de disc.

Opties	Beschrijvingen
[Superbreed]	Het midden van het scherm wordt minder uitgerekt dan de zijkant. Deze instelling is alleen van toepassing als de videoresolutie is ingesteld op 720p of 1080i/p.
[4:3 brievenbus]	Het beeld wordt niet uitgerekt. Aan beide zijden van het scherm worden zwarte balken weergegeven.
[Uit]	Het beeld wordt weergegeven volgens het formaat van de disc.



Opmerking

- Deze instelling is alleen beschikbaar als u de instelling [**TV-scherm**] hebt ingesteld op [**16:9-breedbeeld**].

- [**HDMI-video**] – selecteer een videoresolutie die compatibel is met de weergavemogelijkheden van uw TV.

Opties	Beschrijvingen
[Auto]	Hiermee wordt automatisch de best ondersteunde videoresolutie gedetecteerd en geselecteerd.
[480p, 576p, 720p, 1080i, 1080p]	Hiermee selecteert u een videoresolutie die het beste wordt ondersteund door uw TV. Raadpleeg de handleiding van de TV voor meer informatie.

Opmerking

- Als de instelling niet compatibel is met uw TV, blijft het scherm leeg. Wacht 15 seconden zodat het apparaat zich automatisch kan herstellen of schakel als volgt de standaardmodus in:
1) Druk op **▲**. 2) Druk op **◀**. 3) Druk op **ZOOM**.





[**Geslot. tekst**]

Hiermee kunt u de weergave van onderschrift in- of uitschakelen.

- [**Aan**] – geef de geluidseffecten weer in de ondertiteling. Alleen van toepassing met meegestuurde teletekstgegevens en als uw TV deze functie ondersteunt.
- [**Uit**] – teletekst uitschakelen.

Voorkeur instel.

- 1 Druk op **OPTIONS**.
↳ Het menu  [**Algemene setup**] wordt weergegeven.
- 2 Druk op **▼** om [**Voorkeur instel.**] te selecteren en druk vervolgens op **▶**.
- 3 Selecteer een optie en druk op **OK**.

Voorkeur instel.	
	Audio
	Ondertit
	Diskmenu
	Ouderlijk
	PPC
	MP3/JPEG-nav
	Wachtwrd
	DivX ondert. ▼

- Raadpleeg de uitleg over bovenstaande opties op de volgende pagina's.
- 4 Selecteer een instelling en druk op **OK**.
 - Druk op **BACK** om terug te gaan naar het vorige menu.
 - Als u het menu wilt afsluiten, drukt u op **OPTIONS**.

[Audio]

Hiermee selecteert u de standaardaudiotaal voor DVD's.

[Ondertit]

Hiermee selecteert u de standaardondertitelingstaal voor DVD's.

[Diskmenu]

Hiermee selecteert u de menutaal voor DVD's.



Opmerking

- Als de taal die u hebt ingesteld niet beschikbaar is op de disc, wordt de standaardtaal op de disc gebruikt.
- Bij sommige DVD's kan alleen via het discmenu een andere gesproken taal of taal voor de ondertiteling worden gekozen.
- Als u een taal wilt selecteren die niet in het menu staat, selecteert u [**Ander**]. Raadpleeg vervolgens de lijst met taalcodes achter in deze handleiding en voer de bijbehorende viercijferige taalcode in.

[Ouderlijk]

Hiermee beperkt u de toegang tot DVD's die ongeschikt zijn voor kinderen. Dit type DVD's moet zijn opgenomen met beveiligingsniveaus.

1. Als u wilt starten, drukt u op **OK**.
2. Selecteer een beveiligingsniveau in het menu en druk op **OK**.
3. Druk met de **numerieke knoppen** het viercijferige wachtwoord in.



Opmerking

- Voor DVD's met een hoger beveiligingsniveau dan u in [**Ouderlijk**] hebt ingesteld, hebt u een wachtwoord nodig om deze af te kunnen spelen.
- Beveiligingsniveaus kunnen per land verschillen. Als u het afspeelen van alle discs wilt toestaan, selecteert u **'8'**.
- Op sommige DVD's staan de beveiligingsniveaus afgedrukt, maar zijn niet met deze niveaus opgenomen. Deze functie heeft geen effect op dergelijke DVD's.



Tips

- Als u uw wachtwoord wilt wijzigen, gaat u naar [**Voorkeur instel.**] > [**Wachtwrd**].

[PBC]

Voor VCD's/SVCD's die zijn opgenomen met PBC (Playback Control) kunt u de inhoud van de disc openen via een interactief menu.

- [**Aan**] – hiermee wordt er een indexmenu weergegeven wanneer u de disc plaatst om af te spelen.
- [**Uit**] – hiermee slaat u dit menu over en begint u met afspeelen vanaf de eerste titel.

[MP3/JPEG-nav]

Hiermee schakelt u de MP3/WMA-mapweergave in of uit wanneer u media afspeelt die MP3/WMA-bestanden bevatten.

- [**Met menu**] – hiermee geeft u de mappen met MP3/WMA-bestanden weer.
- [**Zonder menu**] – hiermee geeft u alle bestanden weer.

[Wachtwrd]

Volg de instructies op de TV om het wachtwoord voor vergrendelde discs te wijzigen of in te stellen, of beveiligde DVD's af te spelen.

Skift adg.kode	
Oud wachtwrd	<input type="text"/>
Nieuw wchtw.	<input type="text"/>
Bevestig ww	<input type="text"/>
	<input type="button" value="Ok"/>

1. Druk op de **numerieke knoppen** om '0000' in te voeren of om uw laatst ingestelde viercijferige wachtwoord in te voeren in het veld [**Oud wachtwrd**].
2. Voer uw nieuwe wachtwoord in het veld [**Nieuw wchtw.**] in.
3. Voer het nieuwe wachtwoord nogmaals in het veld [**Bevestig ww**] in.
4. Druk op **OK** om het menu af te sluiten.

Opmerking

- Als u uw viercijferige wachtwoord bent vergeten, moet u eerst '0000' invoeren voordat u een nieuw wachtwoord instelt.

[DivX ondert.]

Hiermee selecteert u een tekenset die DivX-ondertiteling ondersteunt.

[**Standaard**] Engels, Iers, Deens, Ests, Fins, Frans, Duits, Italiaans, Portugees, Luxemburgs, Noors (Bokmål en Nynorsk), Spaans, Zweeds, Turks

[**Cent. Eur.**] Pools, Tsjechisch, Slowaaks, Albanees, Hongaars, Sloveens, Kroatisch, Servisch (Latijns schrift), Roemeens

[**Cyrillisch**] Wit-Russisch, Bulgaars, Oekraïens, Macedonisch, Russisch, Servisch

[**Grieks**] Grieks

[**Hebrws**] Hebreeuws

Opmerking

- Controleer of het ondertitelingsbestand exact dezelfde naam heeft als het filmbestand. Als de bestandsnaam van de film bijvoorbeeld "Film.avi" is, dient de naam van het tekstbestand "Film.sub" of "Film.srt" te zijn.

[Versie-info]

Hiermee geeft u de softwareversie van het apparaat weer.

Tips

- U hebt deze informatie nodig wanneer u wilt weten of de nieuwste softwareversie, die u op de Philips-website kunt downloaden en op het apparaat kunt installeren, beschikbaar is.

[Standaard]

Hiermee zet u alle instellingen van het apparaat terug naar de fabrieksinstellingen, behalve de instellingen [**Diskvergr.**], [**Wachtwrd**] en [**Ouderlijk**].





8 Extra informatie

Software bijwerken

Philips levert software-updates om ervoor te zorgen dat het apparaat compatibel is met de nieuwste formaten.

Om te controleren of er een nieuwe versie beschikbaar is, vergelijkt u de huidige softwareversie van het apparaat met de nieuwste softwareversie die beschikbaar is op de Philips-website.

- 1 Druk op **OPTIONS**.

Voorkeur instel.	
	Diskmenu ▲
	Ouderlijk
	PPC
	MP3/JPEG-nav
	Wachtwrd
	DivX ondert.
	Versie-info
	Standaard

- 2 Selecteer [Voorkeur instel.] > [Versie-info] en druk vervolgens op **OK**.
- 3 Noteer het versienummer en druk op **OPTIONS** om het menu af te sluiten.
- 4 Ga naar www.philips.nl/support om te controleren of er een nieuwe softwareversie beschikbaar is voor het apparaat.
- 5 Als de nieuwste softwareversie hoger is dan de softwareversie van het apparaat, download dan de software en sla deze op een CD-R of USB-stick op.

- 6 Plaats de CD-R of de USB-stick in het Compact Theatre-apparaat.
- 7 Druk op **DISC** of **USB** en volg de instructie op de TV om de update te bevestigen.

Opmerking

- Verwijder de CD-R of USB niet wanneer de software-update wordt uitgevoerd.

- 8 Als de software-update is voltooid, schakelt het apparaat automatisch over naar stand-by.

Opmerking

- We raden u aan het netsnoer enkele seconden te verwijderen en vervolgens weer aan te sluiten om het systeem opnieuw op te starten.

Onderhoud

Let op!

- Gebruik nooit oplossingsmiddelen zoals benzeen, thinner, reinigingsmiddelen of antistatische sprays voor discs.

Discs reinigen

Gebruik een microvezeldoek om de disc te reinigen en wrijf hierbij in een rechte lijn vanuit het midden naar de buitenkant.

Scherm van het apparaat schoonmaken

Gebruik een microvezeldoek om het scherm schoon te maken.

Specificaties



Opmerking

- Specificaties en ontwerp kunnen zonder kennisgeving vooraf worden gewijzigd.

Meegeleverde accessoires

- Snelstartgids
- Afstandsbediening en batterijen
- Scart-converterkabel
- Composite Video-kabel (geel)
- HDMI-kabel
- Stereo-audiokabel van 3,5 mm (voor MP3 LINK)
- Netspanningsadapter
- Netsnoer
- Microvezeldoek

Versterker

- Totaal uitgangsvermogen (Compact Theatre): 50 W
- Frequentierespons: 180 Hz - 18 kHz/±3 dB
- Signaal-ruisverhouding: > 60 dB (Klasse A)
- Invoerspecificaties
 - AUX: 500 mV
 - MP3 LINK: 500 mV

Disc

- Lasertype: halfgeleider
- Discdoorsnede: 12 cm/8 cm
- Video-opname: MPEG1/MPEG2/DivX/DivX Ultra
- Video DAC: 12-bits, 108 MHz
- Signaalsysteem: PAL/NTSC
- Video S/N: 56 dB
- Audio DAC: 24-bits, 96 kHz
- Frequentierespons: 4 Hz - 20 kHz (44,1 kHz)
4 Hz - 22 kHz (48 kHz)
4 Hz - 44 kHz (96 kHz)
- PCM: IEC 60958
- Dolby Digital, DTS: IEC60958, IEC61937

USB

- Compatibiliteit: snelle USB (2.0)
- Klasseondersteuning: UMS (USB-Mass Storage Class)

Het apparaat

- Voeding: 100 - 240 V, 50 - 60 Hz
- Stroomverbruik: 22 W
- Stroomverbruik in stand-by: < 1 W
- Systeem: Bass Reflex-systeem
- Impedantie: 8 ohm
- Luidsprekerdrivers: woofer van 165 mm
- Frequentierespons: 55 Hz - 150 Hz
- Afmetingen (b x h x d): 273 x 172 x 273 (mm)
- Gewicht: 2,6 kg

9 Problemen oplossen



Waarschuwing!

- Risico van een elektrische schok. Verwijder de behuizing van het apparaat nooit.

Probeer het apparaat nooit zelf te repareren. Hierdoor wordt de garantie ongeldig.

Als u problemen ondervindt bij het gebruik van dit apparaat, controleer dan het volgende voordat u om service vraagt. Als het probleem niet is opgelost, registreer dan uw product voor ondersteuning op www.philips.com/welcome.



Het apparaat

De knoppen op het apparaat werken niet.

- Haal de stekker van het apparaat enkele minuten uit het stopcontact en steek de stekker er weer in.

Beeld

Geen beeld.

- Raadpleeg de handleiding van uw TV om het juiste video-invoerkanal te selecteren. Wijzig het TV-kanaal totdat u het DVD-scherm ziet.
- Druk op **DISC**.
- Als dit gebeurt wanneer u het TV-type wijzigt, moet u de standaardmodus inschakelen:
 1. Druk op .
 2. Druk op .
 3. Druk op **SUBTITLE**.

Er is geen beeld via de HDMI-aansluiting.

- Controleer of de HDMI-kabel goed werkt. Sluit een nieuwe HDMI-kabel aan.
- Als dit gebeurt wanneer u de HDMI-videoresolutie wijzigt, moet u de standaardmodus inschakelen:
 1. Druk op .
 2. Druk op .
 3. Druk op **ZOOM**.

Geluid

Geen geluid.

- Controleer of de audiokabels zijn aangesloten en druk op de juiste ingangsbron (bijvoorbeeld AUX/MP3 LINK, USB) om het apparaat te selecteren waarvan u wilt afspelen.

Er is geen geluid via de HDMI-aansluiting.

- U hoort mogelijk geen geluid via de HDMI-uitgang als het aangesloten apparaat niet compatibel is met HDCP of alleen compatibel is met DVI.
- Zorg ervoor dat de instelling [**HDMI-audio**] is ingeschakeld.

Geen geluid van TV-programma.

- Sluit een audiokabel aan op de AUDIO-ingang van het apparaat en op de AUDIO-uitgang van uw TV. Druk vervolgens herhaaldelijk op **AUX/MP3 LINK** om de overeenkomstige audio-invoerbron te selecteren.

Afspelen

DivX-videobestanden kunnen niet worden afgespeeld.

- Controleer of het DivX-bestand met de DivX-encoder is gecodeerd in 'Home Theatre Profile'.
- Zorg ervoor dat het DivX-videobestand volledig is.

De beeldverhouding van het scherm komt niet overeen met de scherminstelling van uw TV.

- De beeldverhouding is vastgelegd op de DVD.

DivX-ondertiteling wordt niet goed weergegeven.

- Zorg ervoor dat de naam van het ondertitelingsbestand overeenkomt met de naam van de film.
- Selecteer de juiste tekenset.
 1. Druk op **OPTIONS**.
 2. Druk op ► en selecteer [**DivX ondert.**] in het menu.
 3. Selecteer de tekenset die de ondertiteling ondersteunt.

De inhoud van de USB-stick kan niet worden gelezen.

- Het formaat van de USB-stick is niet compatibel met het apparaat.
- De drive is geformatteerd met een ander bestandssysteem dat niet wordt ondersteund door dit apparaat (bijvoorbeeld NTFS).
- Het maximaal ondersteunde formaat van het geheugen is 160 GB.

10 Verklarende woordenlijst

Beeldverhouding

Beeldverhouding verwijst naar de verhouding tussen de lengte en breedte van een TV-scherm. Het formaat van een standaard-TV is 4:3, en bij een High Definition- of breedbeeld-TV is het 16:9. Met het formaat "Letter Box" ziet u een breder beeld dan op een standaard 4:3-scherm, met zwarte balken onder en boven het beeld.

DivX

De DivX-codering is een gepatenteerde, op MPEG-4 gebaseerde videocompressietechnologie, ontwikkeld door DivX Networks, Inc., waarmee digitale video wordt gecomprimeerd tot een bestandsgrootte die klein genoeg is om via internet te worden verzonden en waarbij de hoge visuele kwaliteit behouden blijft.

Dolby Digital

Een Surround Sound-systeem ontwikkeld door Dolby Laboratories met maar liefst zes kanalen digitale audio.

HDMI

High-Definition Multimedia Interface (HDMI) is een ultrasnelle digitale interface die niet-gecomprimeerde High Definition-video en digitaal meerkanaals geluid kan overbrengen. Het geluid en beeld zijn hierbij van hoge kwaliteit en volledig vrij van ruis. HDMI is volledig compatibel met DVI.

Door de HDMI-standaard is er geen video- of geluidsuitvoer mogelijk wanneer u HDMI- of DVI-producten zonder HDCP (High-bandwidth Digital Content Protection) aansluit.

HDCP

High-bandwidth Digital Content Protection is een specificatie die zorgt voor een beveiligde overdracht van digitale gegevens tussen verschillende apparaten (om illegaal kopiëren tegen te gaan).

JPEG

Het algemene formaat voor foto's. Een systeem voor het comprimeren van foto's dat is ontwikkeld door de Joint Photographic Expert Group. De bestanden worden door de compressie aanzienlijk kleiner zonder merkbaar verlies van kwaliteit. Bestanden zijn te herkennen aan de extensie ".JPG" of ".JPEG".

MP3

Een bestandsformaat met een systeem voor het comprimeren van geluidsgegevens. 'MP3' is de afkorting van Motion Picture Experts Group 1 (of MPEG-1) Audio Layer3. Dankzij het MP3-formaat kan een CD-R of CD-RW tien keer meer gegevens bevatten dan een gewone CD. De bestanden zijn te herkennen aan de extensie ".MP3".

MPEG

Motion Picture Experts Group. Een verzameling compressiesystemen voor digitale audio en video.

PBC

Playback Control. Een systeem waarmee u via menu's die op de disc zijn opgeslagen op het scherm door een Video CD/Super VCD kunt navigeren. U kunt interactief afspeelen en zoeken.

PCM

Pulse Code Modulation. Een systeem voor het coderen van digitale audio.

WMA

Windows Media™ Audio. Verwijst naar een technologie voor geluidscompressie die is ontwikkeld door Microsoft Corporation. WMA-gegevens kunnen worden gecodeerd met Windows Media Player versie 9 of Windows Media Player voor Windows XP. Bestanden zijn te herkennen aan de extensie '.WMA'.

Language Code

Abkhazian	6566	Inupiaq	7375	Pusho	8083
Afar	6565	Irish	7165	Russian	8285
Afrikaans	6570	Íslenska	7383	Quechua	8185
Amharic	6577	Italiano	7384	Raeto-Romance	8277
Arabic	6582	Ivrit	7269	Romanian	8279
Armenian	7289	Japanese	7465	Rundi	8278
Assamese	6583	Javanese	7486	Samoan	8377
Avestan	6569	Kalaallisut	7576	Sango	8371
Aymara	6589	Kannada	7578	Sanskrit	8365
Azerhijani	6590	Kashmiri	7583	Sardinian	8367
Bahasa Melayu	7783	Kazakh	7575	Serbian	8382
Bashkir	6665	Kernewek	7587	Shona	8378
Belarusian	6669	Khmer	7577	Shqip	8381
Bengali	6678	Kinyarwanda	8287	Sindhi	8368
Bihari	6672	Kirghiz	7589	Sinhalese	8373
Bislama	6673	Komi	7586	Slovensky	8373
Bokmål, Norwegian	7866	Korean	7579	Slovenian	8376
Bosanski	6683	Kuanyama; Kwanyama	7574	Somali	8379
Brezhoneg	6682	Kurdish	7585	Sotho; Southern	8384
Bulgarian	6671	Lao	7679	South Ndebele	7882
Burmese	7789	Latina	7665	Sundanese	8385
Castellano, Español	6983	Latvian	7686	Suomi	7073
Catalán	6765	Letzeburgesch;	7666	Swahili	8387
Chamorro	6772	Limburgan; Limburger	7673	Swati	8383
Chechen	6769	Lingala	7678	Svenska	8386
Chewa; Chichewa; Nyanja	7889	Lithuanian	7684	Tagalog	8465
中文	9072	Luxembourgish;	7666	Tahitian	8489
Chuang; Zhuang	9065	Macedonian	7775	Tajik	8471
Church Slavic; Slavonic	6785	Malagasy	7771	Tamil	8465
Chuvash	6786	Magyar	7285	Tatar	8484
Corsican	6779	Malayalam	7776	Telugu	8469
Česky	6783	Maltese	7784	Thai	8472
Dansk	6865	Manx	7186	Tibetan	6679
Deutsch	6869	Maori	7773	Tigrinya	8473
Dzongkha	6890	Marathi	7782	Tonga (Tonga Islands)	8479
English	6978	Marshallese	7772	Tsonga	8483
Esperanto	6979	Moldavian	7779	Tswana	8478
Estonian	6984	Mongolian	7778	Türkçe	8482
Euskara	6985	Nauru	7865	Turkmen	8475
Ελληνικά	6976	Navaho; Navajo	7886	Twi	8487
Faroese	7079	Ndebele, North	7868	Uighur	8571
Français	7082	Ndebele, South	7882	Ukrainian	8575
Frysk	7089	Ndonga	7871	Urdu	8582
Fijian	7074	Nederlands	7876	Uzbek	8590
Gaelic; Scottish Gaelic	7168	Nepali	7869	Vietnamese	8673
Gallegan	7176	Norsk	7879	Volapuk	8679
Georgian	7565	Northern Sami	8369	Walloon	8765
Gikuyu; Kikuyu	7573	North Ndebele	7868	Welsh	6789
Guarani	7178	Norwegian Nynorsk;	7878	Wolof	8779
Gujarati	7185	Occitan; Provençal	7967	Xhosa	8872
Hausa	7265	Old Bulgarian; Old Slavonic	6785	Yiddish	8973
Herero	7290	Oriya	7982	Yoruba	8979
Hindi	7273	Oromo	7977	Zulu	9085
Hiri Motu	7279	Ossetian; Ossetic	7983		
Hrvatski	6779	Pali	8073		
Ido	7379	Panjabi	8065		
Interlingua (International)	7365	Persian	7065		
Interlingue	7365	Polski	8076		
Inuktitut	7385	Português	8084		

