

DVD VIDEO / SACD  
DIGITAL SURROUND SYSTEM



**PHILIPS**

## Important notes for users in the U.K.

### Mains plug

This apparatus is fitted with an approved 13 Amp plug. To change a fuse in this type of plug proceed as follows:

- 1 Remove fuse cover and fuse.
- 2 Fix new fuse which should be a BS1362 5 Amp, A.S.T.A. or BSI approved type.
- 3 Refit the fuse cover.

If the fitted plug is not suitable for your socket outlets, it should be cut off and an appropriate plug fitted in its place.

If the mains plug contains a fuse, this should have a value of 5 Amp. If a plug without a fuse is used, the fuse at the distribution board should not be greater than 5 Amp.

*Note: The severed plug must be disposed of to avoid a possible shock hazard should it be inserted into a 13 Amp socket elsewhere.*

### How to connect a plug

The wires in the mains lead are coloured with the following code: blue = neutral (N), brown = live (L).

- As these colours may not correspond with the colour markings identifying the terminals in your plug, proceed as follows:
  - Connect the blue wire to the terminal marked N or coloured black.
  - Connect the brown wire to the terminal marked L or coloured red.
  - Do not connect either wire to the earth terminal in the plug, marked E (or  $\frac{1}{2}$ ) or coloured green (or green and yellow).

Before replacing the plug cover, make certain that the cord grip is clamped over the sheath of the lead - not simply over the two wires.

### Copyright in the U.K.

Recording and playback of material may require consent. See Copyright Act 1956 and The Performer's Protection Acts 1958 to 1972.

## Italia

### DICHIARAZIONE DI CONFORMITA'

Si dichiara che l'apparecchio MX5800SA, Philips risponde alle prescrizioni dell'art. 2 comma 1 del D.M. 28 Agosto 1995 n. 548.

Fatto a Eindhoven

Philips Consumer Electronics  
Philips, Glaslaan 2  
5616 JB Eindhoven, The Netherlands

## Norge

Typeskilt finnes på apparatens underside.

**Observer: Nettbryteren er sekundert innkoplet. Den innebygde nettdelen er derfor ikke frakoplet nettet så lenge apparatet er tilsluttet nettkontakten.**

For å redusere faren for brann eller elektrisk støt, skal apparatet ikke utsettes for regn eller fuktighet.

## CAUTION

**Use of controls or adjustments or performance of procedures other than herein may result in hazardous radiation exposure or other unsafe operation.**

## VAROITUS

**Muiden kuin tässä esitettyjen toimintojen säädön tai asetusten muutto saattaa altistaa vaaralliselle säteilylle tai muille vaarallisille toiminnoille.**



## DK

**Advarsel: Usynlig laserstråling ved åbning når sikkerhedsafbrydere er ude af funktion. Undgå udsættelse for stråling.**

**Bemærk: Netafbryderen er sekundært indkoblet og afbryder ikke strømmen fra nettet. Den indbyggede netdel er derfor tilsluttet til lysnettet så længe netstikket sidder i stikkontakten.**

## S

**Laserapparat av klass 1**

**Varning! Om apparaten används på annat sätt än som anges i denna bruksanvisning, kan användaren utsättas för osynlig laserstrålning, som överskrider gränsen för laserklass 1.**

**Observera! Stömbrytaren är sekundärt kopplad och bryter inte strömmen från elnätet. Den inbyggda nätdelen är därför ansluten till elnätet så länge stickproppen sitter i vägguttaget.**

## SF

**Luokan 1 laserlaite**

**Varoitus! Laitteen käyttäminen muulla kuin tässä käyttöohjeessa mainitulla tavalla saattaa altistaa käyttäjän turvallisuusluokan 1 ylittävälle näkymättömälle lasersäteilylle.**

**Oikeus muutoksiin varataan. Laite ei saa olla alttiina tippu- ja roiskevedelle.**

**Huom. Toiminnanvalitsin on kytketty toisiopuolelle, eikä se kytke laitetta irti sähköverkosta. Sisäänrakennettu verkko-osa on kytkettynä sähköverkkoon aina silloin, kun pistoke on pistorasiassa.**

Svenska ----- 6

Svenska

Dansk ----- 48

Dansk

Suomi ----- 90

Suomi

Português ----- 132

Português

Ελληνικά ----- 174

Ελληνικά

Polski ----- 220

Polski

Русский ----- 262

Русский

## Allmän information

Medföljande tillbehör .....	8
Information om skötsel och säkerhet .....	8

## Anslutningar

Steg 1: Montera surroundhögtalarna .....	9
Steg 2: Montera fronthögtalarna på subwooferstativen .....	9
Steg 3: Ansluta högtalare och dubbel subwoofer .....	10
Steg 4: Placera högtalare och subwooferstativ .....	11
Steg 5: Ansluta FM/MV-antennerna .....	11
Steg 6: Ansluta TV .....	12
Använda SCART-uttag .....	12
Använda kompositvideouttag (CVBS) .....	12
Använda S-Video-uttag .....	12
Steg 7: Ansluta nätsladden .....	13

## Anslüsse (tilläggs möjlighet)

Ansluta en videobandspelare eller kabel-/satellitbox .....	14
Titta och lyssna på uppspelning .....	14
Använda videobandspelaren för inspelning av DVD-uppspelning .....	14
Ansluta digital ljudutrustning .....	15
Lyssna på uppspelning .....	15
Inspe lning (digital) .....	15

## Funktionsöversikt

Huvudenhet och fjärrkontroll .....	16–17
Knappar som bara finns på fjärrkontrollen 17	

## Komma igång

Steg 1: Sätta i batterierna i fjärrkontrollen ...	18
Använda fjärrkontrollen för att kontrollera spelaren .....	18
Steg 2: Ställa klockan .....	18
Steg 3: Ställa in TV:n .....	19
Ändra inställningen av NTSC/PAL via fjärrkontrollen .....	19
Välja det färgsystem som passar din TV ..	19
Steg 4: Välja högtalarlayout .....	20
Ändra placeringen av lyssnarplatsen .....	20
Ställa in högtalarkanalerna .....	21
Steg 5: Ställa in önskad språkinställningar ...	21

## Skivspelning

Skivor som går att spela .....	22
Spela skivor .....	22
Sätta på/Stänga av automatisk Eco standby .....	23
Använda skivmenyn .....	23
Knappar att använda för grundläggande uppspelning .....	23
Återuppta spelningen från stället där skivan senast stannades (DVD/VCD) ....	23
Byta ut skivor utan att avbryta uppspelningen .....	23
Välja olika repetitionsfunktioner .....	24
Repetera uppspelning .....	24
Repetera en sekvens inom ett kapitel/spår .....	24
Programmera favoritspår (endast ljud-CD) .....	24–25
Radera programmet .....	25
Använda menyfältet för att programmera ....	26
Spela MP3-skivor .....	27
Programmera MP3-skivor .....	27

## Menyval för DVD-skivor

Använda menyfältet .....	28
Använda Inställningsmenyn (användarinställningar) .....	29
Ställa in TV-formatet .....	29
Förbättra bilden vid NTSC-inställning .....	30
Justera bildens placering på TV-skärmen .	30
Välja en förhåndsdefinierad färginställning	30
Fininställning av den egna färginställningen	30
Ställa in digital utgång .....	31
Ställa in PCM-utgång .....	31
Ställa in analog utgång .....	32
Nattläge – sätta på/stänga av .....	32
Karaoke-stämman – sätta på/stänga av ....	32
Statusfönster – sätta på/stänga av .....	33
Uppspelningskontroll (PBC – Playback Control) – sätta på/stänga av .....	33
Hjälp text – sätta på/stänga av .....	33
Ändra lösenord .....	34
Begränsa uppspelning genom att ställa in föräldranivå .....	35
Låsa/Låsa upp DVD-skivan för spelning ..	36
Aktivera Spela en gång/Spela alltid .....	37
Ändra land .....	37

**Använda radion (tuner)**

Ställa in radiostationer .....	38
Ställa in och lagra radiostationer .....	38
Använda "Plug & Play" .....	38
Automatisk inställning och lagring av radiostationer .....	39
Manuell inställning och lagring av radiostationer .....	39
Välja en lagrad radiostation .....	39
Radera en lagrad radiostation .....	39

**Använda timern**

Ställa in timern .....	40
Aktivera/Stänga av timern .....	40
Ställa in insomningstimer ("Sleep") .....	41

**Ljud- och volymkontroll**

Ljudkontroll .....	42
Välja surroundljud .....	42
Sätta på/Stänga av effekten "Clear voice" .....	42
Ändra subwoofers ljudvolym .....	42
Justera nivå på bas/diskant .....	42
Välja digitalljudseffekter .....	42
Volymkontroll .....	42

**Andra funktioner**

Sätta på/Stänga av .....	43
Sätta i aktivt läge .....	43
Gå över till läget Eco Power-standby .....	43
Gå över till standby-läge (se klockan) .....	43
Sänka ljusstyrkan på spelarens teckenfönster .....	43
Spela in på en extern enhet .....	43
Använda fjärrkontrollen för att styra din TV .....	43

Felsökning .....	44–45
------------------	-------

Tekniska specifikationer .....	46
--------------------------------	----

Ordlista .....	47
----------------	----

## Medföljande tillbehör

Kablar för surround-/centerhögtalare



Kablar för fronthögtalare och subwoofer



S



FM-trådontenn



MV-ramantenn



Fjärrkontroll och två batterier

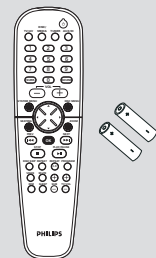

Nätsladd



Ställningar och skruvar för minihögtalare



Fästen och skruvar



## Information om skötsel och säkerhet

### Undvik höga temperaturer, fukt, vatten och damm

- Utsätt inte anläggningen, batterier eller skivor för fukt, regn, sand eller överdriven värme (från element eller direkt soljus). Håll alltid skivfacken stängda för att undvika damm på linsen.

### Undvik problem med kondensation

- Linsen kan imma igen om spelaren snabbt flyttas från kyla till värme, vilket gör att det inte går att spela skivor. Låt spelaren stå i den varma omgivningen tills fukten dunstar.

### Täck inte för ventilationen

- Använd inte DVD-anläggningen i ett stängt skåp och låt det vara cirka 10 cm fritt utrymme runt spelaren för att få tillräcklig ventilation.

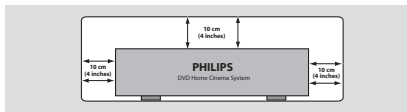

### Skötsel av skivor

- För att rengöra en CD-skiva ska du torka av den i rät linje från mitten ut mot kanten, med en mjuk, luddfri trasa. Använd inte rengöringsmedel, eftersom de kan skada skivan!



- Skriv bara på etikettsidan på CDR(W)-skivor och endast med en mjuk filtpenna.
- Håll skivan i kanten, rör inte ytan.

### Skötsel av höljet

- Använd en mjuk trasa, lätt fuktad med en mild rengöringslösning. Använd inte lösningar som innehåller alkohol, sprit, ammoniak eller slipmedel.

### Hitta en lämplig placering

- Ställ spelaren på en plan, hård och stabil yta.



## Steg 1: Montera surroundhögtalarna

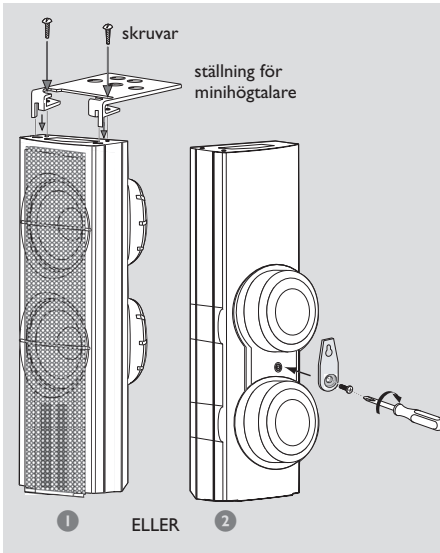

- 1 Innan högtalarna ansluts till DVD-spelaren ska ställningarna för minihögtalare sättas fast på surroundhögtalarna med de medföljande skruvarna.

ELLER

- 2 Alternativt kan du välja att montera högtalarna på väggen. Sätt fast de medföljande fästena på högtalarnas baksida med de medföljande skruvarna. Skruva sedan fast en skruv (medföljer ej) i väggen där högtalaren ska hänga och haka fast högtalaren på skruven så den sitter ordentligt.

### WARNING!

**Du bör anlita en för ändamålet kunnig person för att sätta fast fästena i väggen. Gör det INTE själv, för att undvika oförutsedd skada på utrustningen eller personskada.**

Observera:

- Surroundhögtalarna är märkta REAR L (vänster) och REAR R (höger).

## Steg 2: Montera fronthögtalarna på subwooferstativen

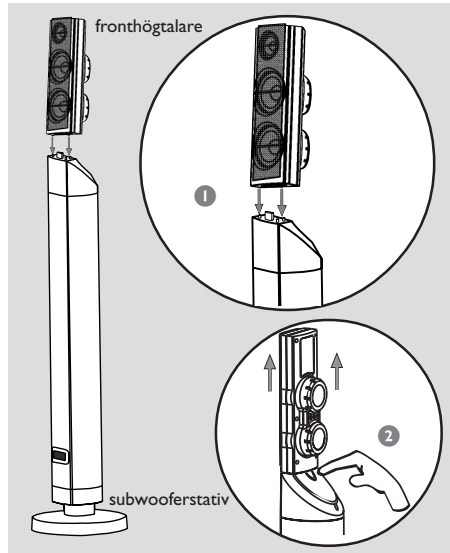

Anslutningarna mellan fronthögtalare och DVD-spelaren görs via de två subwooferstativen.

- 1 Sätt fast vänster fronthögtalare i vänster subwooferstativ och höger fronthögtalare i höger subwooferstativ.
- 2 Om du vill ta loss högtalaren från subwooferstativet, tryck på knappen på subwooferstativets baksida medan du drar högtalaren uppåt.

Observera:

- Fronthögtalarna är märkta FRONT L (vänster) och FRONT R (höger).

## Steg 3: Ansluta högtalare och dubbel subwoofer

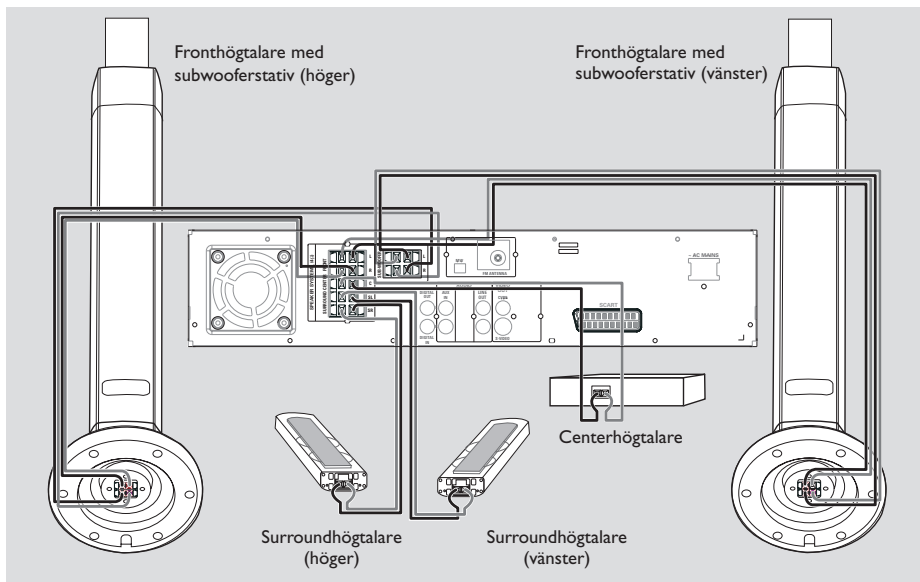

Anslut de medföljande högtalarenheterna med de medföljande högtalarkablarna, genom att matcha färgerna på uttagen med färgerna för högtalarkablarna. Sätt i den skalade delen av högtalarkabeln helt och hållet i uttaget.

Högtalare / Subwoofer	⊖	⊕
Front vänster (FL) (L)	svart	vit
Front höger (FR) (R)	svart	röd
Center (C)	svart	grön
Surround vänster (SL)	svart	blå
Surround höger (SR)	svart	grå
Subwoofer (L)	svart	mörkblå
Subwoofer (R)	svart	mörkblå

### Observera:

- Se till att högtalarkablarna är korrekt anslutna. Felaktiga anslutningar kan skada anläggningen genom kortslutning.
- Anslut inte mer än en högtalare till något par högtalaruttag + / –.
- Anslut inte högtalare med en impedans som är lägre än de medföljande högtalarnas. Se avsnittet "TEKNISKA SPECIFIKATIONER" i denna bruksanvisning.

## Steg 4: Placera högtalare och subwooferstativ

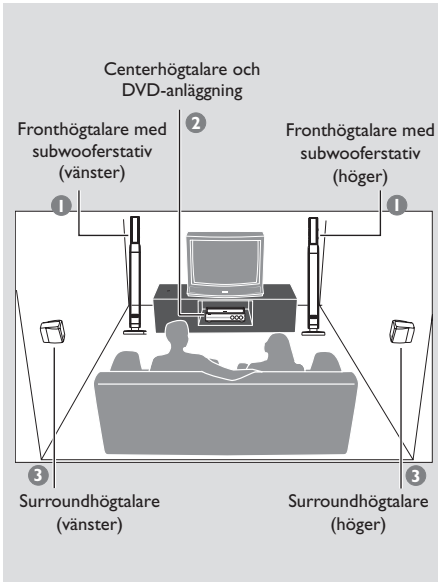

För att få bästa möjliga surroundljud, bör alla högtalare placeras lika långt från lyssnarplatsen.

- 1 Placera vänster och höger fronthögtalare med subwooferstativ på samma avstånd från TV:n och i en vinkel på cirka 45 grader från lyssnarplatsen.
- 2 Placera centerhögtalaren ovanför TV:n eller DVD-spelaren så att centerkanalens ljud hamnar rätt.
- 3 Placera surroundhögtalarna på normal öronhöjd vid lyssnande, riktade mot varandra eller monterade på väggen.

**Observera:**

- För att undvika magnetisk störning, bör fronthögtalarna inte placeras för nära din TV.
- Se till att DVD-anläggningen får tillräcklig ventilation runt om.

## Steg 5: Ansluta FM/MV-antennerna

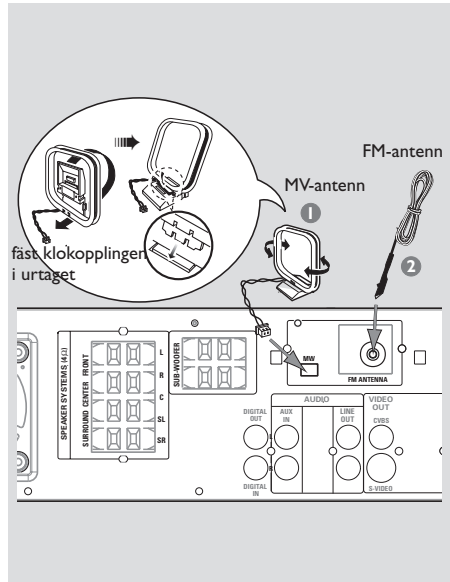

- 1 Anslut den medföljande MV-ramantennen till uttaget **MW**. Placera MV-ramantennen på en hylla eller sätt fast den på ett stativ eller en vägg.
- 2 Anslut den medföljande FM-antennen till uttaget **FM**. Veckla ut FM-antennen och fäst dess ändrar i väggen.

För att få bättre FM-stereomottagning, anslut en extern FM-antenn (medföljer ej).

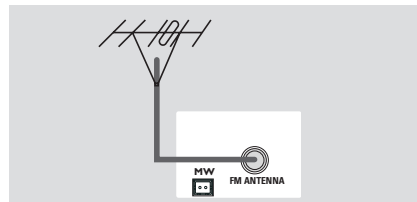

**Observera:**

- Justera positionen på antennerna för att få bästa möjliga mottagning.
- Placera antennerna så långt som möjligt från TV, videobandspelare och andra strålningskällor för att slippa oönskade störningar.

## Steg 6: Ansluta TV

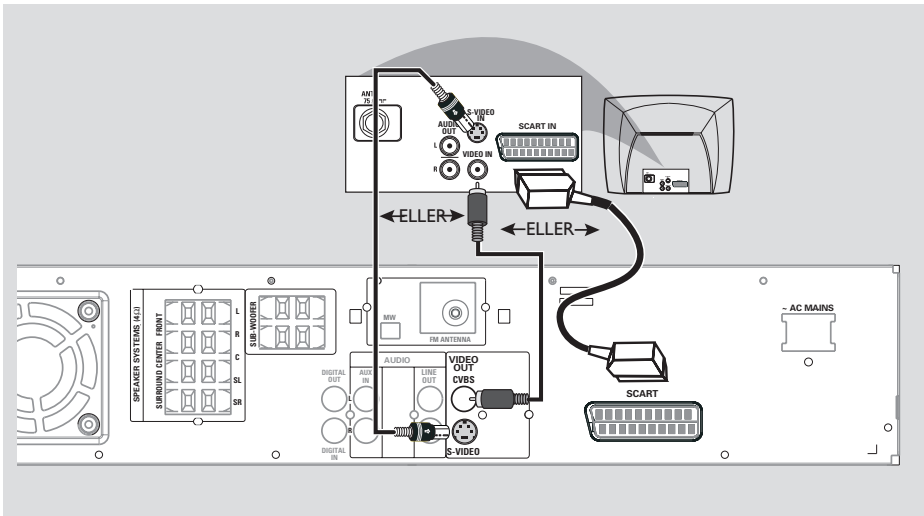

### VIKTIGT!

- Du behöver bara göra en enda av de alternativa anslutningarna nedan. Vilken du ska välja beror på vad din TV klarar av.
- Anslut DVD-spelaren direkt till TV-apparaten.
- SCART-anslutning ger bäst bildkvalitet och S-Video-anslutning ger näst bäst. Dessa alternativ måste finnas tillgängliga på din TV för att kunna användas.

### Använda SCART-uttag

- Använd SCART-kabeln (svart) för att ansluta DVD-spelarens uttag **SCART** till motsvarande SCART-ingång på TV:n.  
*ELLER*

### Använda kompositvideouttag (CVBS)

- Använd kompositvideokabeln (gul – medföljer ej) för att ansluta DVD-spelarens uttag **CVBS** till motsvarande ingång (kan även vara märkt A/V In, Video In, Composite eller Baseband) på TV:n.  
*ELLER*

### Använda S-Video-uttag

- Använd S-videokabeln (medföljer ej) för att ansluta DVD-spelarens uttag **S-VIDEO OUT** till S-videoingången (kan även vara märkt Y/C eller S-VHS) på TV:n.

## Steg 7: Ansluta nätsladden

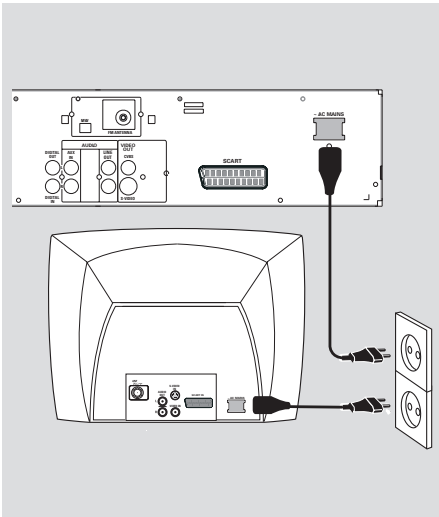

**När allting är korrekt anslutet, sätt i nätsladdens stickpropp i vägguttaget.**

Man får aldrig göra eller ändra anslutningar med strömmen på.

**På DVD-anläggningen, kan "AUTO INSTALL - PRESS PLAY" visas på teckenfönstret. Tryck ►|| på spelarens framsida för att lagra alla tillgängliga radiostationer eller tryck ■ för att avsluta (se sidan 38, "Använda radion [tuner]").**

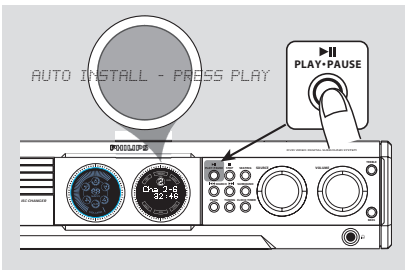

# Anslutningar (tilläggsmöjlighet)

## Ansluta en videobandspelare eller kabel-/satellitbox

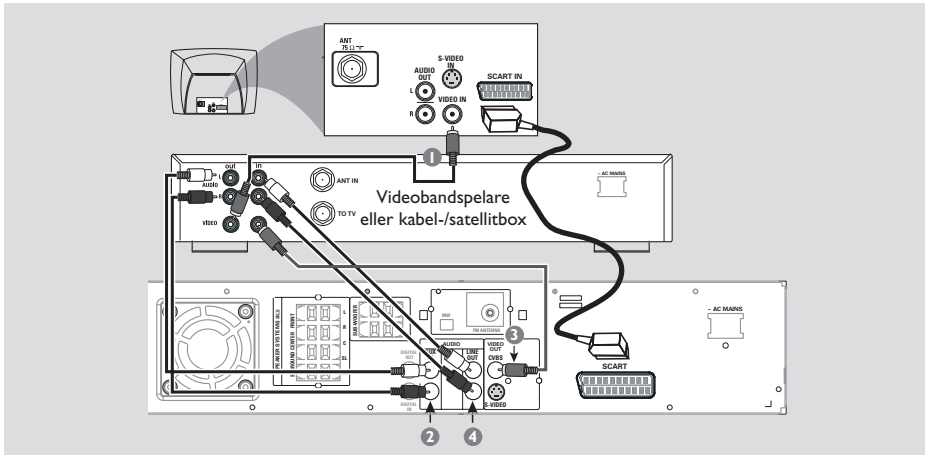

### Titta och lyssna på uppspelning

- 1 Anslut videobandspelaren eller kabel-/satellitboxen till TV:n enligt bilden.
- 2 Anslut DVD-spelarens ingångar **AUX IN (R/L)** till uttagen **AUDIO OUT** på videobandspelaren eller kabel-/satellitboxen.  
Innan du börjar spela, tryck **AUX/DI** på fjärrkontrollen och välj "AUX" för att aktivera ingången.

### Använda videobandspelaren för inspelning av DVD-uppspelning

- Vissa DVD-skivor är kopieringsskyddade. Du kan inte spela inte eller dubba skyddade skivor med en videobandspelare.
- 3 Anslut DVD-spelarens uttag **CVBS** till ingången **VIDEO IN** på videobandspelaren.
  - 4 Anslut DVD-spelarens uttag **LINE OUT (R/L)** till ingångarna **AUDIO IN** på videobandspelaren. Detta låter dig göra inspelningar med analog stereo (två kanaler, höger och vänster).

**För att titta på DVD-uppspelning under inspelning**, måste du ansluta DVD-spelaren till din TV med SCART-anslutning (enligt ovan) eller S-VIDEO-anslutning.

## Ansluta digital ljudutrustning

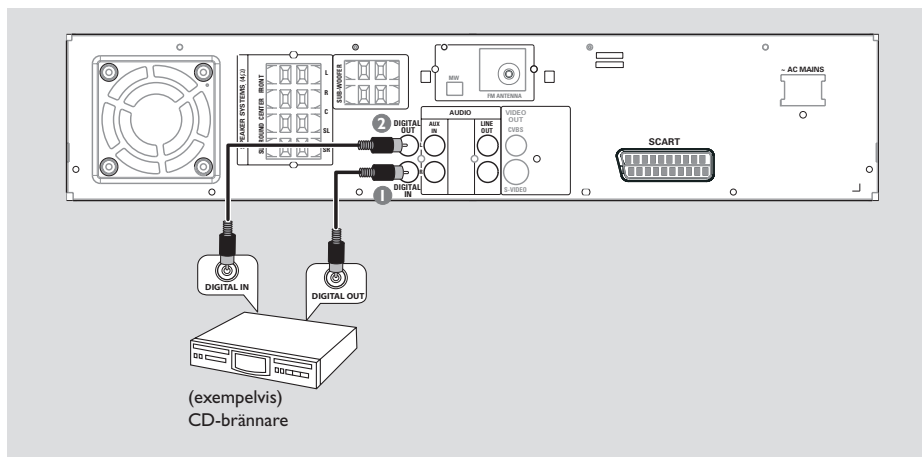

### Lyssna på uppspelning

- 1 Anslut DVD-spelarens ingång **DIGITAL IN** till uttaget **DIGITAL OUT** på den digitala ljudenheten.

Innan du börjar spela, tryck **AUX/DI** på fjärrkontrollen och välj "DI" för att aktivera ingången.

### Inspelning (digital)

- 2 Anslut DVD-spelarens uttag **DIGITAL OUT** till ingången **DIGITAL IN** på en digital inspelningsenhet (exempelvis DTS-kompatibel ["Digital Theatre System"], med Dolby Digital-dekoder).

Innan du börjar använda utrustningen, ställ in **DIGITAL OUTPUT** enligt ljudanslutningen. (Se sidan 31, "Ställa in digital utgång").

### Observera:

- Vissa DVD-skivor är kopieringsskyddade. Du kan då inte spela in från skivan på en videobandspelare eller en digital inspelningsenhet.
- Du kan inte höra uppspelning av SACD eller MP3-CD om du använder digital anslutning.
- Se alltid bruksanvisningen för utrustningen du ansluter för komplett information om anslutning och användning.

# Funktionsöversikt

## Huvudenhet och fjärrkontroll

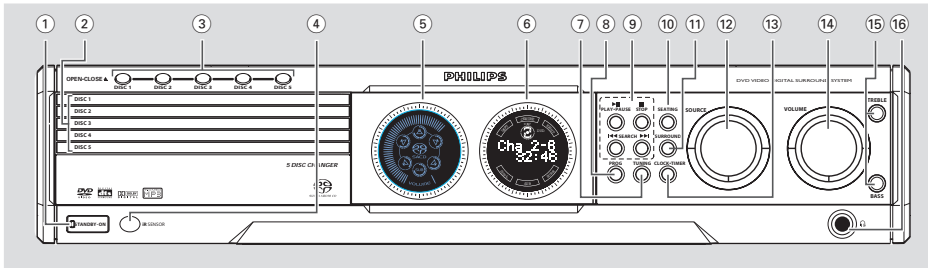

### ① **STANDBY ON**

- För att gå till läget Eco Power-standby eller sätta på anläggningen.
- \*För att gå till standby-läge.

### ② **Skivfack 1~5**

### ③ **OPEN•CLOSE ▲ (DISC1~5)**

- Öppnar/Stänger de individuella skivfacken.

### ④ **IR SENSOR**

- Rikta fjärrkontrollen mot denna sensor.

### ⑤ **Högtalardisplay**

### ⑥ **Teckenfönster för anläggningen**

### ⑦ **TUNING**

- För att växla mellan frekvensinställning och förhandsinställda stationer.

### ⑧ **PROG (PROGRAM)**

- DISC: startar programmering.
- TUNER: startar \*automatisk/manuell inställning av stationer.
- KLOCKA: för att välja 12- eller 24-timmarsvisning.

### ⑨ **▶ II PLAY•PAUSE**

- DISC: startar/pausar uppspelning.
- TUNER: \*aktiverar Plug & Play-läge och/eller startar inställning av radiostationer (bara på huvudenheten).

#### ■ **STOP**

- För att avsluta en funktion.
- DISC: stoppar uppspelning eller raderar ett program.
- TUNER: \*raderar en inställd radiostation.

### ◀◀ **SEARCH** ▶▶ (PREV/NEXT)

- DISC: \*för att spola bakåt/framåt eller välja ett spår.
- TUNER: \*för att justera radiofrekvensen upp/ner eller välja en inställd radiostation. (På fjärrkontrollen endast för att justera radiofrekvensen upp/ner).
- KLOCKA: för att ställa in minuter och timmar.

### ⑩ **SEATING** (går bara att använda i Multichannel-läge)

- För att visa/dölja placeringsbilden på TV:n. Använd VOLUME på huvudenheten eller pilknapparna på fjärrkontrollen för att välja önskad placering.

### ⑪ **SURROUND (SURR.)**

- För att välja Multichannel-surround, 3D-ljud eller stereoläge.

### ⑫ **SOURCE**

- För att välja önskat läge: TV/AV, DISC (skiva), TUNER eller AUX/DI.
- DISC: för att växla mellan DISC 1~5 (bara på huvudenheten).
- TUNER: för att växla mellan FM- och MV-bandet (MW).
- AUX/DI: för att växla mellan AUX- och DI-läge (Digital ingång).

### ⑬ **CLOCK•TIMER**

- \*För att gå till inställning av klocka eller timer.
- Visar klockan under några sekunder.

### ⑭ **VOLUME (VOL + -)**

- För att justera ljudvolymen.

\* = Tryck och håll ner knappen under mer än två sekunder.



## 15 BASS / TREBLE

- För att välja bas- eller diskantljud. Använd ratten VOLUME för att ställa in önskad förstärkningsnivå.

## 16

- Uttag för att sätta i hörlurar. Högtalarna blir tysta.

### Knappar som bara finns på fjärrkontrollen

## 17 SYSTEM MENU (endast i DVD-läge)

- För att öppna eller stänga spelarens meny.

## 18 Pilmknappar ◀▶▲▼

- För att flytta runt i menyerna.
- Använd ◀▶ för att välja önskad inställd radiostation.

## 19 OK

- För att bekräfta ett val.

## 20 DISC SKIP

- För att välja nästa skivfack för uppspelning.

## 21 REPEAT

- För att välja bland de olika repetitionslägena.

## 22 VOICE (går endast att använda i Multichannel-läge)

- För att sätta på/stänga av effekten "Clear voice".

## 23 MUTE

- För att stänga av ljudet eller sätta på det igen.

## 24 DIM

- För att sätta på/stänga av dimmat läge.

## 25 SLEEP

- För att ställa in insomningstidern.

## 26 SUB + -

- För att justera subwoofersens ljudnivå.

## 27 TVVOL + -

- För att justera TV-volyten (endast TV från Philips).

## 28 REPEAT A-B

- För att repetera en viss sekvens på en skiva.

## 29 ZOOM

- För att förstora bilden på TV-skärmen.

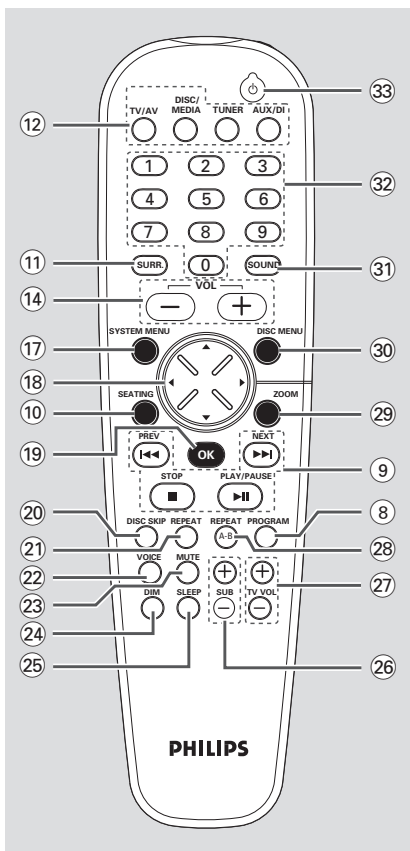

## 30 DISC MENU

- För att gå till eller lämna meny för skivnehåll.
- Endast för VCD version 2.0; I stoppläge: För att sätta på/stänga av uppspelningskontroll (PBC – "Playback control"). Under uppspelning: För att återgå till huvudmenyn.

## 31 SOUND

- För att välja en ljudeffekt.

## 32 Sifferknappar (0-9)

- För att mata in nummer på spår/titel på skivan.
- För att mata in numret på en inställd radiostation.

## 33

- För att gå till läget Eco Power-standby.
- \*För att gå till standby-läge.

\* = Tryck och håll ner knappen under mer än två sekunder.

## Steg 1: Sätta i batterierna i fjärrkontrollen

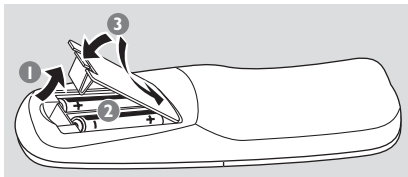

- 1 Öppna batteriluckan.
- 2 Sätt i två batterier av typ R06 eller AA. Följ markeringarna (+ -) inuti facket.
- 3 Stäng luckan.

## Använda fjärrkontrollen för att kontrollera spelaren

- 1 Rikta fjärrkontrollen direkt mot fjärrkontrollssensorn (iR) på spelarens framsida.
- 2 Välj den ljudkälla du vill kontrollera genom att trycka på en av knapparna för val av källa på fjärrkontrollen (exempelvis TV/AV,TUNER).
- 3 Välj sedan önskad funktion (exempelvis ▶ II, I◀◀, ▶▶▶).

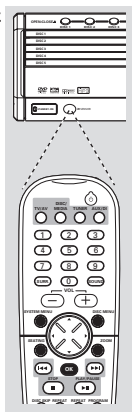

### WARNING!

- Ta bort batterierna om de är förbrukade eller om fjärrkontrollen inte kommer att användas under lång tid.
- Använd inte gamla och nya eller olika sorters batterier samtidigt.
- Batterier innehåller kemiska ämnen och bör därför lämnas till batteriinsamling när de är förbrukade.

## Steg 2: Ställa klockan

Klockan kan ställas in för antingen 12- eller 24-timmarsvisning (exempelvis "12:00AM" eller "00:00").

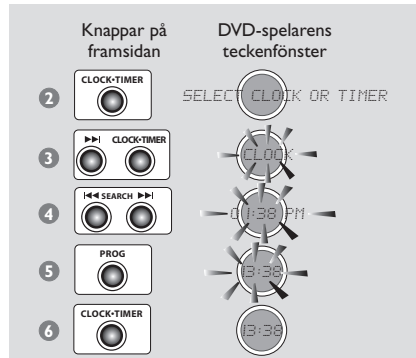

- 1 Tryck **STANDBY ON** för att sätta på DVD-spelaren.
- 2 Tryck och håll ner **CLOCK•TIMER** tills "SELECT CLOCK OR TIMER" visas.
- 3 Tryck ►► (vid behov) för att ändra visningen till "CLOCK" och tryck sedan **CLOCK•TIMER** igen för att bekräfta.
- 4 Tryck ◀◀◀ / ►►► för att ställa in minuter och timmar. För att öka hastigheten, håll ner ◀◀◀ eller ►►►.  
→ När minutinställningen går över hel timme ändras timinställningen.
- 5 Tryck **PROG** för att växla mellan 12- och 24-timmarsvisning.
- 6 Tryck **CLOCK•TIMER** igen för att lagra inställningen.  
→ Klockan börjar gå.

### För att titta på klockan i valfritt aktivt läge

- Tryck **CLOCK•TIMER**.  
→ Klockan visas under några sekunder.

### Observera:

- Om DVD-spelaren kopplas bort från elnätet försvinner klockinställningen.
- Om du inte trycker ner någon knapp under 90 sekunder, lämnar spelaren läget för klockinställning.

## Steg 3: Ställa in TV:n

### VIKTIGT!

Se till att du har gjort alla anslutningar som behövs. (Se sidan 12, "Ansluta TV").

- 1 Justera **SOURCE** tills "DISC X" visas på teckenfönstret (eller tryck **DISC/MEDIA** på fjärrkontrollen).
- 2 Sätt på TV:n och ställ in den på korrekt videoingångskanal. Du bör se den blåa "Philips DVD"-bakgrunden på TV:n.  
→ Vanligtvis ligger denna kanal mellan de lägsta och de högsta kanalerna och kan heta FRONT, A/V IN eller VIDEO. Se bruksanvisningen för din TV för närmare information.  
→ Eller gå till kanal 1 på din TV och tryck sedan på knappen för att gå till lägre kanal upprepade gånger tills du får fram videoingångskanalen.  
→ Eller så har TV-apparatens fjärrkontroll en knapp eller omkopplare för att välja mellan olika videolägen.

### Ändra inställningen av NTSC/PAL via fjärrkontrollen

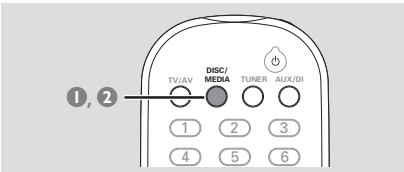

- 1 Tryck **DISC/MEDIA** på fjärrkontrollen för att gå till skivläge.  
→ Se till att det inte ligger en MP3-skiva i skivfack 1.  
→ Vänta tills spelaren slutat läsa av skivorna innan du går vidare till nästa steg.  
Om spelaren börjar spela, tryck **■** för att stoppa uppspelningen.
- 2 Tryck och håll ner **DISC/MEDIA** på fjärrkontrollen tills 'PAL' eller 'NTSC' syns på teckenfönstret.  
→ Repetera steg 2 för att ändra inställningen.

### Välja det färgsystem som passar din TV

Denna DVD-spelare är kompatibel med både NTSC och PAL. För att en DVD-skiva ska kunna spelas på denna DVD-spelare, måste färgsystemet för DVD-skivan, TV:n och DVD-spelaren stämma överens.

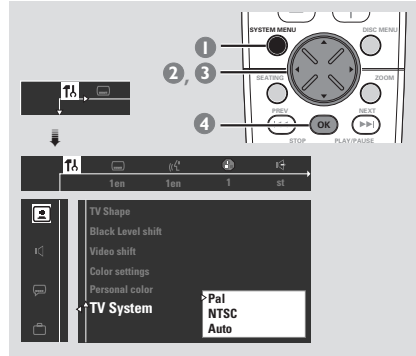

- 1 Stoppa uppspelningen i skivläge och tryck **SYSTEM MENU**.
- 2 Använd pilknapparna (◀ ▶ ▲ ▼) på fjärrkontrollen för att förflytta dig i menyn.
- 3 Välj symbolen **↑↓** och tryck **▼**.

Gå till **■** och tryck **▶**.

Gå till 'TV system' och tryck **▶**.

**Auto** (Automatisk) – Välj detta läge om den anslutna TV:n är kompatibel med både NTSC och PAL (multisystem). Formatet på utgången följer videosignalen på skivan.

**NTSC** – Välj detta läge om den anslutna TV:n följer NTSC-systemet. Spelaren ändrar videosignalen för PAL-skivor (endast VCD) och ger en utsignal i NTSC-format. Sätt 'Black shift level' (Svartniväläge) till 'On' (På) för att förbättra färgkontrasten och bilden när du spelar en NTSC-kompatibel DVD-skiva.

**PAL** – Välj detta läge om den anslutna TV:n följer PAL-systemet. Spelaren ändrar videosignalen för NTSC-skivor och ger en utsignal i PAL-format.

- 4 Gör ditt val och tryck **OK**.

### För att lämna menyn

Tryck **SYSTEM MENU**.

## Steg 4: Välja högtalarlayout

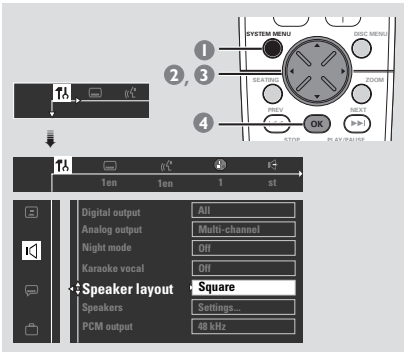

- 1 Tryck **SYSTEM MENU** i skivläge.
- 2 Använd pilknapparna (◀ ▶ ▲ ▼) på fjärrkontrollen för att förflytta dig i menyn.
- 3 Välj symbolen och tryck ▼.

Gå till och tryck ▶.

Gå till 'Speaker Layout' (Högtalarlayout) och tryck ▶.

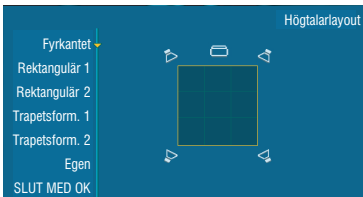

- 4 Välj den layout som närmast stämmer överens med dina högtalares placering och tryck sedan **OK**.  
 → Högtalarsignalerna justeras automatiskt för att passa den valda högtalarlayouten, baserat på placeringen av lyssnarplatsen i mitten. För att ändra placeringen av lyssnarplatsen, se "Ändra placeringen av lyssnarplatsen".  
 → Om du väljer 'Personal' (Egen) följer högtalarsignalerna inställningarna i menyn 'Speakers' (Högtalare) (se nästa sida, "Ställa in högtalarkanalerna").

### För att lämna menyn

Tryck **SYSTEM MENU**.

## Ändra placeringen av lyssnarplatsen

Normalt är det bästa ljudstället och den perfekta inställningsplatsen i mitten av rummet. Med denna "SEATING"-funktion kan du välja den aktuella lyssnarplatsen i rummet, varpå högtalarinställningarna justeras automatiskt för bästa ljudåtergivning.

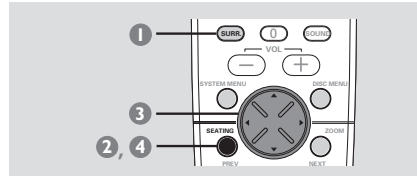

- 1 Tryck **SURR.** (eller **SURROUND** på spelarens framsida) upprepade gånger för att välja 'Multi-channel'.
- 2 Tryck **SEATING**.  
 → Bilden för lyssnarplatsinställning, som representerar din aktuella högtalarlayout, visas på TV-skärmen. För att ändra högtalarlayouten, se "Välja högtalarlayout".
- 3 Använd pilknapparna (◀ ▶ ▲ ▼) på fjärrkontrollen (eller ratten **VOLUME** på spelarens framsida) för att välja din aktuella placering av lyssnarplatsen.  
 → Vid uppspelning kan du höra ändringen i ljudeffekt när du ändrar placeringen av lyssnarplatsen.  
 → Om du inte trycker ner någon knapp under fem sekunder, försvinner bilden för lyssnarplatsinställning från TV-skärmen och spelaren använder senast valda lyssnarplats.
- 4 Om du vill stänga av lyssnarplatsfunktionen, tryck **SEATING** igen.  
 → "PERSONAL SETTING" visas och spelaren går tillbaka till de personliga högtalarinställningarna.

## Ställa in högtalarkanalerna

Du kan justera fördröjningstid (endast center- och surroundhögtalare) och ljudvolym för de enskilda högtalarna. Dessa justeringar låter dig optimera ljudet efter omgivningen och placeringen. Högtalarinställningarna är endast aktiva vid Multichannel-ljud.

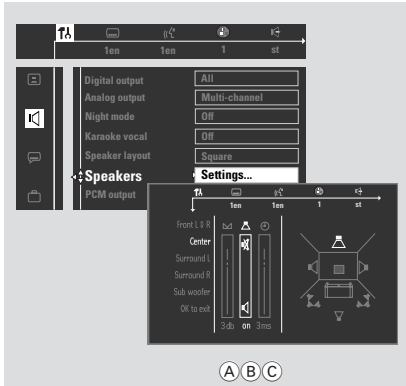

- 1 Tryck **SURR.** (eller **SURROUND** på spelarens framsida) upprepade gånger för att välja 'Multi-channel'.
- 2 Tryck **SYSTEM MENU** i skivläge.
- 3 Använd pilknapparna (◀ ▶ ▲ ▼) på fjärrkontrollen för att förflytta dig i menyn.
- 4 Välj symbolen och tryck ▼.  
Gå till och tryck ▶.  
Gå till 'Speakers' (Högtalare) och tryck ▶.
- 5 Tryck ▲ ▼ för att välja högtalare (Front L&R, Center, Surround L&R, Sub woofer) och tryck ▶ för att öppna menyn för högtalarinställning. → Testtonen genereras automatiskt.
- 6 Använd ▲ ▼ för att justera inställningarna för varje högtalare så de passar dina önskemål för surroundljud; detta kan innefatta:
  - A Justera ljudvolymen för en eller båda högtalarna tills ljudet låter jämnt.
  - B Sätta på eller stänga av ljudet.
  - C Ställa in fördröjningstid – använd längre fördröjningsinställning när surroundhögtalarna är närmare lyssnaren än fronthögtalarna.
- 7 Tryck **OK** för att bekräfta.

**För att lämna meny**  
Tryck SYSTEM MENU.

## Steg 5: Ställa in önskade språkinställningar

Du kan ställa in önskade språkinställningar så att DVD-spelaren automatiskt går över till önskat språk åt dig när du sätter in en skiva. Om det valda språket inte finns på skivan, används skivans standardspråk istället. Förutom vad gäller DVD-spelarens menyspråk, behålls språket när det väl är valt.



- 1 Stoppa uppspelningen i skivläge och tryck **SYSTEM MENU**.
- 2 Använd pilknapparna (◀ ▶ ▲ ▼) på fjärrkontrollen för att förflytta dig i menyn.
- 3 Välj symbolen och tryck ▼.  
Gå till och tryck ▶.  
Gå till något av följande alternativ och tryck ▶.
  - 'Ljud' (skivans ljudspår)
  - 'Textremsa' (skivans textremsor)
  - 'Meny' (meny på skärmen)
- 4 Tryck ▲ ▼ för välj ett språk och tryck **OK**.
- 5 Repetera steg 3–5 för övriga inställningar.

**För att lämna meny**  
Tryck SYSTEM MENU.

## VIKTIGT!

- DVD-skivor och -spelare är gjorda med regionsbegränsningar. Innan du spelar en skiva måste du se till att skivan tillhör samma zon som din spelare.
- Beroende på DVD-skivan eller VIDEO CD-skivan kan det hända att vissa funktioner fungerar annorlunda eller har begränsningar.
- Tryck inte på skivfacket och lägg inte några andra föremål än skivor i skivfacket. Om man gör något av detta kan det skada skivspelaren.

## Skivor som går att spela

### Din DVD-hemmabioanläggning kan spela:

- Digital Video Disc (DVD-skivor)
- Video CD (VCD-skivor)
- Super Video CD (SVCD-skivor)
- Super Audio CD (SACD-skivor)
- Digital Video Disc + Rewritable (DVD+RW-skivor)
- Compact Disc (CD-skivor)
- MP3-skivor
  - Maximalt 30 teckens visning.
  - Samplingsfrekvenser som stöds: 32 kHz, 44,1 kHz, 48 kHz
  - Bithastigheter som stöds: 32–256 (kbps), variabel bithastighet



## Regionkoder

DVD-skivor måste vara märkta för alla regioner (“**ALL**”) eller **Region 2** för att kunna spelas på denna DVD-spelare. Du kan inte spela skivor som är uppmärkta för andra regioner.



### Observera:

- Om du har problem med att spela en viss skiva, ta bort skivan och försök med en annan. Felaktigt formaterade skivor går inte att spela på denna DVD-spelare.

## VIKTIGT!

- Om förbudssymbolen (eller **X**) visas på TV-skärmen när en knapp trycks ner, betyder det att funktionen inte går att använda för den aktuella skivan eller vid den aktuella tidpunkten.



## Spela skivor

- 1 Justera **SOURCE** tills “**DISC X**” visas på teckenfönstret (eller tryck **DISC/MEDIA** på fjärrkontrollen).
  - 2 Sätt på TV:n och ställ in den på korrekt videoingångskanal. (Se sidan 19, “Ställa in TV:n”).  
→ Du bör se den blåa “Philips DVD”-bakgrunden på TV:n.
  - 3 Tryck på knappen **OPEN•CLOSE ▲** en gång för att öppna skivfacket och sätt i en skiva. Tryck sedan på samma knapp igen för att stänga facket.  
→ Se till att etikettsidan är vänd uppåt. För dubbelsidiga skivor, ska du vända den sida du vill spela uppåt.
  - 4 Repetera steg 3 för att sätta i en skiva i ett annat skivfack.
  - 5 Uppspelningen börjar automatiskt från den senast isatta skivan.  
→ Alla tillgängliga skivor spelas en gång och stoppar sedan.  
→ Om en skivmeny visas på TV:n, se nästa sida om “Använda skivmenyn”.  
→ Om skivan är låst via föräldrakontroll måste du mata in ditt fyrsiffriga lösenord. (Se sidorna 35).
- För att få bästa surroundeffekt, se sidan 20, “Ändra placeringen av lyssnarplatsen”.

### Observera:

- Endast ett skivfack kan vara öppet i taget. Om du försöker öppna ett annat skivfack innan du har stängt det första, kommer det första att stängas automatiskt innan det andra öppnas.

## Sätta på/Stänga av automatisk Eco standby

Detta är en energisparande funktion som innebär att spelaren automatiskt går över i läget Eco standby om du inte trycker på någon knapp inom 30 minuter från det att en skiva har slutat spela.

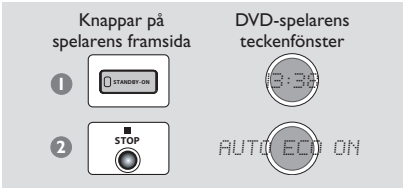

- Tryck och håll ner **STANDBY ON** för att gå över i standby-läge.  
→ Klockan visas.
- Tryck och håll ner ■ tills "AUTO ECO ON" visas.  
→ För att stänga av inställningen, repetera steg 2 tills "AUTO ECO OFF" visas.

## Använda skivmenyn

Beroende på hur skivan är gjord kan det hända att en meny visas på TV-skärmen när du har satt i skivan.

### För att välja en uppspelningsfunktion eller göra annat val

- Använd **pilknapparna** (◀ ▶ ▲ ▼) eller **sifferknapparna (0-9)** på fjärrkontrollen och tryck sedan ▶ || eller **OK** för att starta uppspelningen.

### För att öppna eller stänga menyn

- Tryck **DISC MENU** på fjärrkontrollen.

### För VCD med funktionen PBC (Playback Control – uppspelningskontroll) – endast version 2,0

- Tryck **DISC MENU** i stoppläge för att växla mellan 'PBC PÅ' och 'PBC AV', varpå uppspelningen börjar automatiskt.  
→ Om du väljer 'PBC PÅ' visas skivmenyn (om sådan finns) på TV:n. Använd pilknapparna (◀ ▶ ▲ ▼) för att markera ditt val och tryck OK för att bekräfta eller använd sifferknapparna (0-9) för att välja ett uppspelningsalternativ.
- Om du trycker **DISC MENU** under uppspelning återgår spelaren till menyskärmen (om PBC är på).

## Knappar att använda för grundläggande uppspelning

### Pausa uppspelning

- Tryck ▶ ||.
- För att återgå till normal uppspelning, tryck ▶ || igen.

### Välja annat spår/kapitel

- Tryck ◀◀◀ / ▶▶▶ eller använd **sifferknapparna (0-9)** för att mata in numret på spåret/kapitlet.

### Snabbspola bakåt/framåt

- Tryck och håll ner ◀◀◀ / ▶▶▶ och tryck sedan ▶ || för att återgå till normal uppspelning.  
→ Om du trycker och håller ner ◀◀◀ / ▶▶▶ igen under snabbspolning ökar spolningshastigheten.

### Välja nästa skiva

- Tryck **DISC SKIP**.
- Den valda skivan spelas en gång och stannar sedan.

### Stoppa uppspelningen

- Tryck ■.

## Återuppta spelningen från stället där skivan senast stannades (DVD/VCD)

- Om skivan inte har tagits ur, tryck ▶ || i stoppläge.

### För att ta bort återupptagning

- Tryck ■ igen i stoppläge.

### Observera:

- Om du öppnar aktuellt skivfack eller väljer ett annat skivfack försvinner möjligheten till återupptagning.
- För vissa skivor går eventuellt inte återupptagning att använda.

## Byta ut skivor utan att avbryta uppspelningen

- Tryck på knappen **OPEN • CLOSE** ▲ på de skivfack som inte är aktiva.  
Om exempelvis skivan i skivfack 1 spelas, kan du byta ut skivorna i fack 2~5.

## Välja olika repetitionsfunktioner

### Repetera uppspelning

- Medan du spelar en skiva, tryck **REPEAT** för att välja:

#### REPEAT CHAPTER (DVD)

- för att repetera uppspelningen av aktuellt kapitel.

#### REPEAT ALBUM (MP3)

- för att repetera uppspelningen av aktuellt album.

#### REPEAT TRACK/TITLE

- för att repetera uppspelningen av aktuellt spår/aktuell titel.

#### REPEAT DISC

- för att repetera uppspelningen av aktuell skiva eller de programmerade spåren (om programläget är aktivt).

#### REPEAT ALL

- för att repetera uppspelningen av alla tillgängliga skivor (om programläget är av).

#### REPEAT OFF

- för att avsluta repetitionsläget.

#### Observera:

- Repeteringen fungerar eventuellt inte korrekt på vissa DVD-skivor.
- För VCD-skivor fungerar inte repetition om PBC-läget är aktivt.

### Repetera en sekvens inom ett kapitel/spår

- När du spelar en skiva, tryck **REPEAT A-B** vid stället där sekvensen börjar.
- Tryck **REPEAT A-B** igen vid stället där sekvensen slutar.
  - Punkt A och B kan bara ställas in inom samma kapitel/spår.
  - Sekvensen spelas nu om och om igen.
- Tryck **REPEAT A-B** igen för att återgå till normal uppspelning.

## Programmera favoritspår (endast ljud-CD)

Du kan spela upp innehållet på skivan i den ordning du önskar genom att programmera turordningen för spåren som ska spelas upp. Upp till 20 spår kan lagras.

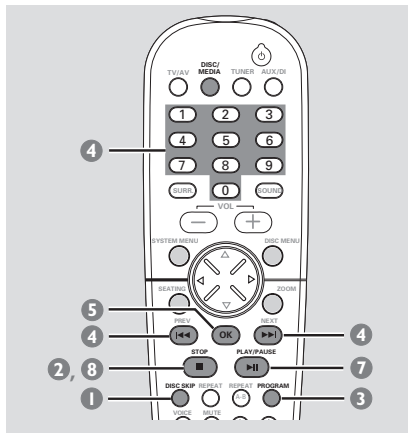

- Tryck **DISC SKIP** upprepade gånger för att välja ett skivfack med en ljud-CD.
  - Vänta tills spelaren slutar läsa av skivan innan du går vidare till nästa steg.
- När uppspelningen börjar, tryck **■** för att stoppa uppspelningen.
- Tryck **PROGRAM** för att gå till programmeringsläget.
  - "PROGRAM FULL" visas om du har programmerat 20 spår.





- 4 Tryck **◀◀ / ▶▶** eller använd **sifferknapparna (0-9)** för att mata in spårnumret.
- 5 Tryck **OK** för att lagra spåret.
- 6 Upprepa steg 4~5 för att välja andra spår.
- 7 Tryck **▶ ||** för att börja uppspelningen av de programmerade spåren.  
→ Endast spår som är programmerade från ljud-CD spelas.
- 8 Tryck **■** för att stoppa uppspelningen eller lämna programmeringsläget.

Observera:

- Om du inte trycker på någon knapp under 20 sekunder lämnar spelaren programmeringsläget.

## Radera programmet

- Stoppa uppspelningen och tryck sedan **■** igen.  
→ **PROG** försvinner från teckenfönstret och meddelandet "PROGRAM CLEARED" visas.

## Använda menyfältet för att programmera

Favoritspårval (FTS – “Favourite Track Selection”) låter dig spela dina favorittitlar/-kapitel eller favoritspår/-index i den ordning du själv väljer. Ett FTS-program kan innehålla 20 val (titlar, kapitel, etc.).

### VIKTIGT!

- Det går bara att programmera från det aktuella, valda skivfacket.
- Du måste sätta på TV: n och ställa in korrekt kanal för videoingång (Se sidan 19, “Ställa in TV:n”).

- 1 Sätt i en skiva (DVD, Video CD eller ljud-CD).
- 2 I stoppläge, tryck sedan **SYSTEM MENU**.  
→ Menyfältet visas längst upp på TV-skärmen.
- 3 Använd pilknapparna (◀ ▶) för att välja  och tryck ▼ för att gå till programmenyn.  
→ FTS-menyn visas.

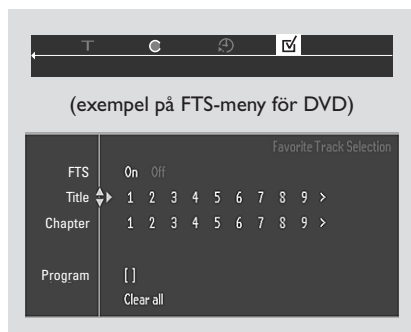

- 4 Tryck ▼ upprepade gånger för att välja 'Title/Track' (Titel/Spår) i menyn.
- 5 För att programmera hela titeln/spåret, tryck **OK**.  
**ELLER**  
Tryck ◀ ▶ för att välja önskat titel-/spårnummer och tryck sedan **OK** för att lagra.  
→ Numret visas på raden 'Program'.
- För att endast programmera vissa kapitel/index i titeln/spåret som valts, gå till steg 6 (ej tillämpligt för ljud-CD).

- 6 Gå till 'Chapter/Index' (Kapitel/Index) i meny och tryck sedan ◀ ▶ för att välja önskat kapitel-/indexnummer och tryck **OK** för att bekräfta.  
→ Numret på titel/kapitel eller spår/index visas på raden 'Program'.
- 7 Repetera steg 4–6 för att välja andra titlar/spår eller kapitel/index.
- 8 Tryck ▲ för att välja 'FTS' och tryck sedan ◀ ▶ för att välja program 'On' (På) eller 'Off' (Av) och tryck **OK** för att bekräfta.
- 9 Tryck ▶ || för att starta uppspelningen.  
→ Om 'FTS' är satt till 'On' (På) spelas programmet.  
→ Om 'FTS' är satt till 'Off' (Av) spelas spår i normal ordningsföljd.
- I stoppläge kan du trycka **PROG** på spelarens framsida för att växla mellan program på och av.

## För att radera i ett FTS-program

- 1 Gå till 'Program' i menyn.
- 2 Tryck ◀ ▶ för att välja önskat nummer och tryck sedan **OK** för att radera.

## För att radera hela FTS-programmet

- Gå till 'Clear all' (Radera allt) i menyn och tryck **OK** för att radera.

## Spela MP3-skivor

### VIKTIGT!

**Du måste sätta på TV:n och ställa in korrekt kanal för videoingång.** (Se sidan 19, "Ställa in TV:n").

- 1 Sätt in en MP3-skiva.  
→ Avläsningen av skivan kan ta över 30 sekunder, beroende på komplexiteten i mapp/ fil-konfigurationen.
- 2 Uppspelningen startar automatiskt.  
→ En meny med en lista med album/titlar på TV:n.

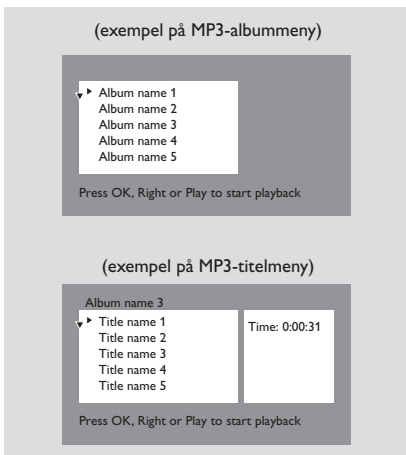

- Under uppspelning kan du använda styrspaken (▲ ▼) på fjärrkontrollen för att välja ett annat spår i aktuellt album.
- För att välja ett annat album från aktuell MP3-skiva, tryck (◀) för att gå tillbaka till albummenyn och använd sedan styrspaken (▲ ▼) för att göra ditt val och tryck **OK** för att bekräfta.
- Trycka ▶ || för att pausa/återuppta uppspelningen.
- 3 För att stoppa uppspelningen, tryck ■.

### Observera:

- På grund av inspelningssättet för Digital Audio MP3 (DAM), kan endast digital musik spelas.
- Det är normalt att det inträffar enstaka "hopp" när du lyssnar på dina MP3-skivor.
- För multi-session-skivor med olika format, kommer bara den första sessionen att vara tillgänglig.
- Vissa MP3-skivor kan ge förvrängt ljud vid uppspelning på grund av skivans konfiguration och egenskaper.

## Programmera MP3-skivor

Det går endast att programmera spår från senast valda album. Upp till 99 spår kan lagras i programmet.

- 1 Stoppa uppspelningen och tryck ■.
- 2 Använd styrspaken (◀ ▶) på fjärrkontrollen för att växla mellan MP3-album och spårmeny. Tryck sedan (▲ ▼) för att göra ditt val.  
→ Endast spåren från senast valda album kan programmeras.
- 3 Tryck **PROG** för att lägga till önskade spår i programlistan.  
→ "PROG" visas framför valda spår.  
→ För att ta bort aktuellt val, tryck **PROG** igen.

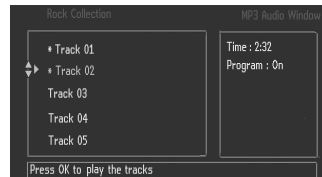

- 4 Tryck **OK** för att bekräfta och börja spela upp programmet.  
→ En lista med programmerade spår visas i meny.

### Radera programmet

- Stoppa uppspelningen och tryck sedan ■ igen.

### Observera:

- Programmet raderas om DVD-spelarens kontakt dras ur vägguttaget eller skivfacket för den programmerade skivan öppnas.

# Menyval för DVD-skivor

## Använda menyfältet

Du kan utföra ett antal funktioner direkt via de många menyfälten på TV-skärmen, utan att avbryta uppspelningen av skivan.

Undantaget är när du öppnar 

Inställningsmenyn, då uppspelningen pausas.

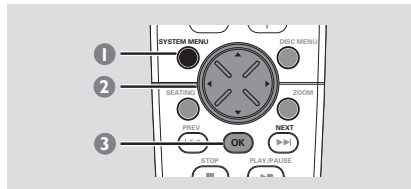

- Tryck **SYSTEM MENU** i skivläge.  
→ Menyfältet visas längst upp på TV-skärmen.

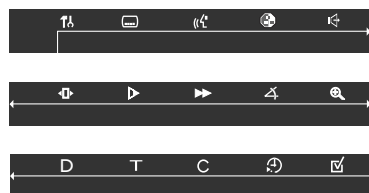











- Använd pilknapparna (◀ ▶ ▲ ▼) på fjärrkontrollen för att förflytta dig i menyn.  
→ Tryck ◀ ▶ för att bläddra igenom menyfältet.  
→ Tryck ▼ för att göra ditt val. Om det finns flera olika valalternativ, tryck ▼ flera gånger för att välja.
- Tryck **OK** för att bekräfta ditt val.  
→ Uppspelningen återupptas eller påbörjas automatiskt.

### För att ta bort menyn

Tryck SYSTEM MENU.

### VIKTIGT!

- Vissa funktioner kan fungera annorlunda eller vara begränsade beroende på skivformatet. Se skivans fodral eller omslag för närmare information.
- Om du ändrar språk på textremsan eller ljudspråk i menyfältet gäller det endast aktuell skiva. Det påverkar inte standardinställningen.

	<b>Subtitle Language</b> (Språk på textremsan) Tryck ▲ ▼ för att välja ett av språken för textremsa som finns på DVD-skivan.
	<b>Audio Language</b> (Ljudspråk) Tryck ▲ ▼ för att välja ett av språken för ljudspår som finns på DVD-skivan. VCD: Välj ljudkanaler: LEFT VOCAL (VÄNSTER STÄMMA), RIGHT VOCAL (HÖGER STÄMMA), STEREO.
	<b>Smart Colour</b> (Smart färg) Tryck ▲ ▼ för att välja en av de förhandsdefinierade uppsättningarna av färginställningar: 1-Perosnal (egen), 2-Rich (fyllig), 3-Natural (naturlig), 4-Soft (mjuk) och 5-Animation (livlig).
	<b>Sound mode</b> (Ljudläge) Tryck ▲ ▼ för att välja önskat surroundljud: 6ch (Multichannel), 3d (3D-ljud), St (Stereo).
	<b>Frame by Frame</b> (Bild-för-bild) Uppspelningen pausas. Tryck ◀ ▶ för att välja föregående eller nästa bild. För att återgå till normal uppspelning, tryck ▶ II.
	<b>Slow motion</b> Hastigheten för slow motion visas. Tryck ◀ ▶ för att välja hastighet på slow motion bakåt eller framåt. För att återgå till normal uppspelning, tryck ▶ II.
	<b>Scan Speeds</b> (Hastighet på snabbspolning) Hastigheten på snabbspolningen visas. Tryck ◀ ▶ för att välja hastighet på snabbspolning bakåt eller framåt. Ljudet stängs av. För att återgå till normal uppspelning, tryck ▶ II.
	<b>Camera Angle</b> (Kameravinkel) Tryck ▲ ▼ för att välja att titta på samma scen från flera olika vinklar om DVD-skivan är inspelad med flera vinklar.
	<b>Enlarge Picture</b> (Förstora bild) Tryck ▲ ▼ för att välja hur många gånger bilden ska förstoras: 1,33, 2 eller 4 och tryck sedan <b>OK</b> för att bekräfta. Du kan använda <b>pilknapparna</b> (◀ ▶ ▲ ▼) för att förflytta dig inom den förstörade delen på TV:n. För att återgå till normal uppspelning, välj zoomfaktor "AV" i menyn.
<b>D</b>	<b>Disc</b> (Skiva) Tryck ▲ ▼ för att välja ett skivfack varpå uppspelningen startar automatiskt.
<b>T</b>	<b>Title</b> (Titel) Tryck ▲ ▼ för att välja ett titelnummer (om sådana finns) för uppspelning.
<b>C</b>	<b>Chapter</b> (Kapitel) Tryck ▲ ▼ för att välja ett kapitelnummer (om sådana finns) för uppspelning.
	<b>Time Search</b> (Tidssökning) Uppspelningen pausas och en tidinmatningsruta visas på skärmen. Använd <b>sifferknapparna</b> (0-9) för att mata in tiden (timmar : minuter : sekunder) som du vill att uppspelningen ska börja på och tryck sedan <b>OK</b> för att starta uppspelningen. (Denna funktion går inte att använda om PBC är satt till På)
	<b>Favourite Track Selection</b> (Favoritspårval) Se sidan 26, "Använda menyfältet för att programmera".

## Använda Inställningsmenyn (användarinställningar)

Denna DVD-inställning görs via TV:n och låter dig anpassa DVD-spelaren efter dina egna önskemål.

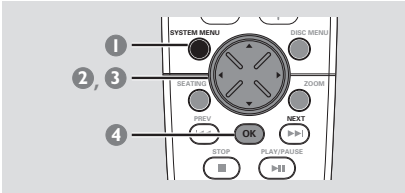

- 1 Tryck **SYSTEM MENU** i skivläge.  
→ Menyfältet visas längst upp på TV-skärmen.
- 2 Välj symbolen och tryck **▼** för att gå till Inställningsmenyn. Tryck sedan **▲▼** för att välja något av alternativen i Inställningsmenyn och tryck **▶** för att öppna undermenyn.  
→ Uppspelningen pausas.

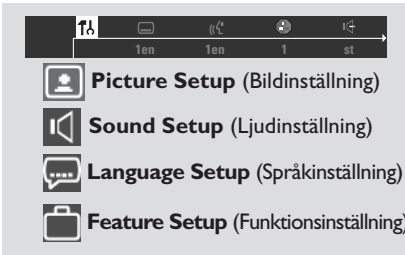

- 3 Använd pilknapparna (**◀▶▲▼**) på fjärrkontrollen för att förflytta dig i menyn.
- 4 Tryck **OK** för att bekräfta ditt val.  
→ Uppspelningen återupptas eller påbörjas automatiskt.

### För att ta bort meny

Tryck SYSTEM MENU.

### OBSERVERA:

Vissa av funktionerna i Inställningsmenyn beskrivs i "Komma igång".

## Ställa in TV-formatet

Formatet du väljer måste finnas på skivan. Om det inte gör det, påverkar inte inställningen av TV-format bilden vid uppspelning.

Följ stegen i "Använda Inställningsmenyn" och välj:

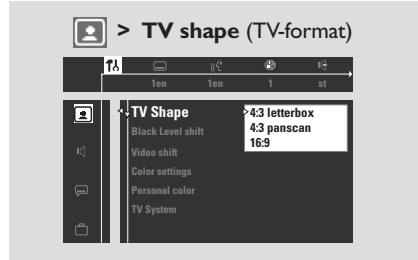

### 4:3 panscan

Välj detta alternativ om du har en vanlig TV och din DVD-skiva inte är gjord för wide screen-tittande. En bred bild visas på hela TV-skärmen med en del automatiskt bortskuren.

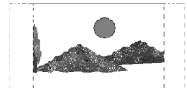

### 4:3 letterbox

Välj detta alternativ om du har en vanlig TV och din DVD-skiva är gjord för wide screen-tittande. Svarta fält visas längst upp och längst ner på TV-skärmen.



### 16:9

Välj detta alternativ om du har en wide screen-TV (du måste även ställa in din wide screen-TV på "full storlek").



## Förbättra bilden vid NTSC-inställning

Denna funktion går bara att använda om du har satt 'TV-system' till 'NTSC' (se sidan 19).

Följ stegen i "Använda Inställningsmenyn" och välj:

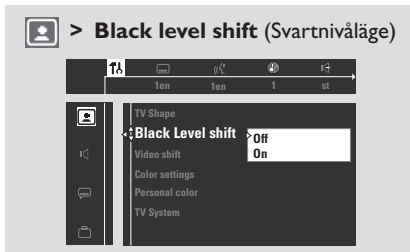

### Off (Av)

Välj detta alternativ för att stänga av funktionen.

### On (På)

Välj detta alternativ för att förbättra färgkontrasten och bilden för NTSC-kompatibla DVD-skivor.

## Justera bildens placering på TV-skärmen

Följ stegen i "Använda Inställningsmenyn" och välj:



Tryck ◀▶ för att justera den horisontella placeringen av bilden på TV-skärmen genom att föra reglaget åt vänster eller höger.

## Välja en förhandsdefinierad färginställning

Denna DVD-spelare har fyra förhandsdefinierade uppsättningar med färginställningar och en egen inställning som du kan definiera själv.

Följ stegen i "Använda Inställningsmenyn" och välj:

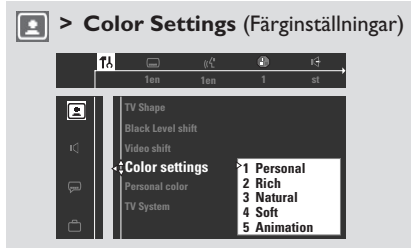

Tryck ▲▼ för att välja en av färginställningarna: **Personal** (Egen), **Rich** (Fyllig), **Natural** (Naturlig), **Soft** (Mjuk) eller **Animation** (Livlig).

## Fininställning av den egna färginställningen

Om du väljer {Personal} (Egen) i meny **Färginställningar**, följer spelaren dina inställningar i "Egen färg".

Följ stegen i "Använda Inställningsmenyn" och välj:

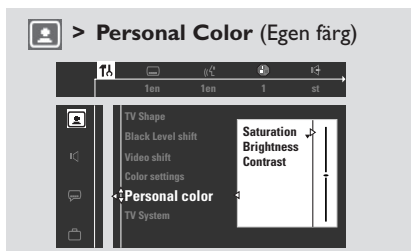

Tryck ▲▼ för att justera värdena för dessa parametrar så att de bäst passar för dina önskemål:

**Saturation** (Mättnad) – Om värdet ökas så förstärks färgen i bilden och vice versa. Välj noll (0) för att balansera färgen.

**Brightness** (Ljusstyrka) – Om värdet ökas så blir bilden ljusare och vice versa. Välj noll (0) för genomsnittlig inställning.

**Contrast** (Kontrast) – Om värdet ökas blir bilden skarpare och vice versa. Välj noll (0) för att balansera kontrasten.

## Ställa in digital utgång

Ställ in Digital utgång enligt anslutningarna för din ljudutrustning (tilläggs möjlighet).

Följ stegen i "Använda Inställningsmenyn" och välj:

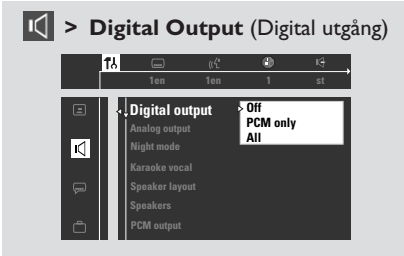

### **Off** (Av)

Välj detta alternativ för att stänga av den digitala utgången.

### **All** (Alla)

Välj detta alternativ om du har anslutit den digitala utgången till en ljudenhet (tilläggs möjlighet) med Multichannel-dekoder.

### **PCM only** (Endast PCM)

Välj detta alternativ om ljudutrustningen (tilläggs möjlighet) inte klarar av avkoda Multichannel-ljud. Gå därefter vidare till "Ställa in PCM-utgång". När du har ställt in 'PCM only' ändras surroundläget automatiskt till 'STEREO'.

## Ställa in PCM-utgång

Ställ in PCM-utgången (Pulse Code Modulation) endast efter det att du har ställt in spelarens Digitala utgång till 'PCM only' (Endast PCM). (Se "Ställa in digital utgång").

Följ stegen i "Använda Inställningsmenyn" och välj:

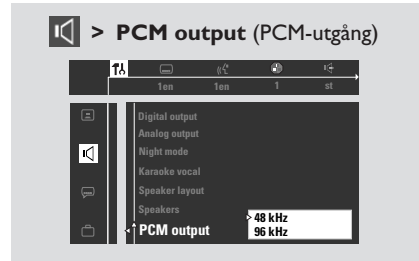

### **48 kHz**

Välj detta alternativ om ljudutrustningen (tilläggs möjlighet) inte klarar av att hantera digital signalingång på 96 kHz. Signalen konverteras då till en standardsignal med samplingshastighet på 48 kHz.

### **96 kHz**

Välj detta alternativ om ljudutrustningen (tilläggs möjlighet) klarar av att hantera digital signalingång med samplingsfrekvens på 96 kHz. Om ljudet blir förvrängt eller det inte kommer något ljud, välj dock '48 kHz' istället.

# Menyval för DVD-skivor

## Ställa in analog utgång

Ställ in Analog utgång så den passar din DVD-hemmabios uppspelningsmöjligheter. Denna funktion kan även nås via knappen SURR. på fjärrkontrollen (eller SURROUND på spelarens framsida).

Följ stegen i "Använda Inställningsmenyn" och välj:

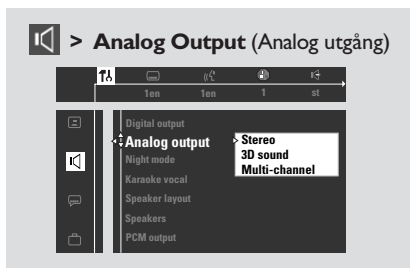

### **Stereo**

Välj detta alternativ för att ändra kanalutgången till stereo, vilket ger ljud från endast de två fronthögtalarna och subwoofern.

### **3D Sound (3D-ljud)**

Välj detta alternativ för att ändra kanalutgången till 3D-ljud, vilket ger surroundljud från endast de två fronthögtalarna och subwoofern.

### **Multi-channel**

Välj detta alternativ för att aktivera Multichannel-utgång.

## Nattläge – sätta på/stänga av

Följ stegen i "Använda Inställningsmenyn" och välj:

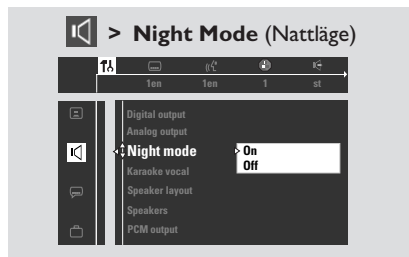

### **Off (Av)**

Välj detta alternativ när du vill uppleva surroundljudet i dess fullständiga dynamiska omfång.

### **On (På)**

Välj detta alternativ för att jämna ut ljudvolymen. Högt ljud dämpas och lågt ljud höjs till en hörbar nivå. Denna funktion går endast att använda för filmer med Dolby Digital-läge.

## Karaoke-stämma – sätta på/stänga av

Följ stegen i "Använda Inställningsmenyn" och välj:



### **Off (Av)**

Välj detta alternativ för att stänga av funktionen karaoke-stämma.

### **On (På)**

Välj detta alternativ när en karaoke-DVD med flera kanaler spelas. Karaoke-kanalerna på skivan mixas då till normalt stereoljud; vilket låter dig höra både text och musik samtidigt.



## Statusfönster – sätta på/stänga av

Följ stegen i "Använda Inställningsmenyn" och välj:

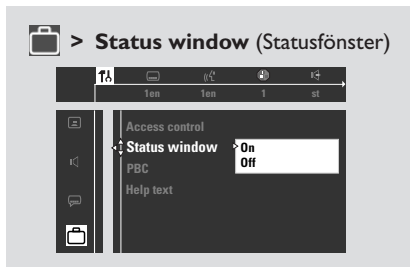

### Off (Av)

Välj detta alternativ för att ta bort statusfönstret från TV-skärmen.

### On (På)

Välj detta alternativ om du vill att statusfönstret ska visas på TV-skärmen. Det innehåller information om den aktuella uppspelningsstatusen och -tiden.

## Hjälptext – sätta på/stänga av

Följ stegen i "Använda Inställningsmenyn" och välj:



### Off (Av)

Välj detta alternativ för att stänga av visningen av hjälptexter.

### On (På)

Välj detta alternativ om du vill se en kort beskrivning av den valda menyfältssymbolen längst ner på TV-skärmen.

## Uppspelningskontroll (PBC – Playback Control) – sätta på/stänga av

Denna funktion är endast tillgänglig på Video CD 2,0 med funktionen uppspelningskontroll (PBC).

Följ stegen i "Använda Inställningsmenyn" och välj:

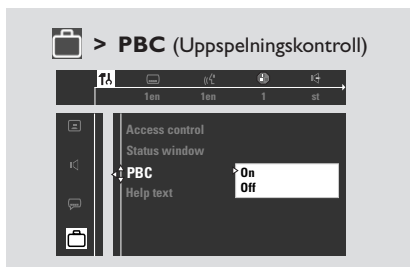

### Off (Av)

Välj detta alternativ om du vill att VCD-skivan ska börja spelas upp automatiskt när den satts i skivfacket.

### On (På)

Välj detta alternativ om du vill att skivmenyn för VCD-skivan (om sådan finns) ska visas på TV-skärmen när skivan satts i skivfacket.

# Menyval för DVD-skivor

## Ändra lösenord

Du kan ändra den fyrsiffriga koden som används för åtkomstkontroll.

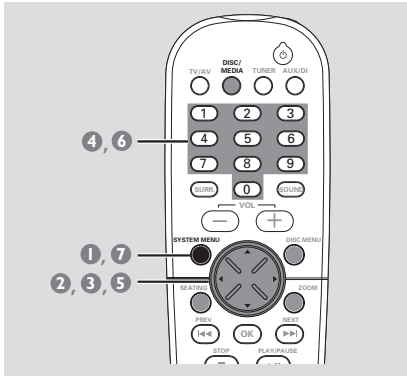

- 1 Tryck **SYSTEM MENU** i skivläge.
- 2 Använd pilknapparna (◀▶▲▼) på fjärrkontrollen för att förflytta dig i menyn.
- 3 Välj symbolen  och tryck ▼.

Gå till  och tryck ▶.

Gå till 'Access Control' och tryck ▶.

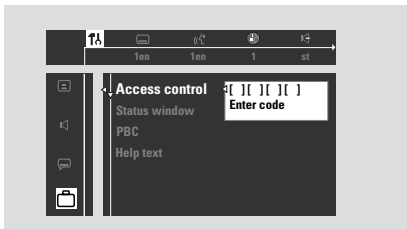

- 4 Använd **sifferknapparna (0-9)** för att mata in din gamla fyrsiffriga kod.  
→ När detta görs för första gången kan du mata in vilka fyra siffror som helst. Du måste mata in exakt samma kod två gånger. Detta ställer in din kod för första gången. Tryck SYSTEM MENU om det är första gången du ställer in koden.  
→ Om du glömmet din gamla fyrsiffriga kod, tryck  fyra gånger när du ombeds mata in den fyrsiffriga koden. Mata därefter in fyra valfria siffror enligt ditt önskemål, två gånger.

- 5 Gå till 'Change code' och tryck ▶.

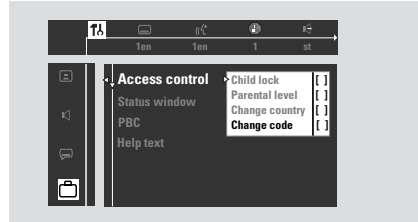

- 6 Använd **sifferknapparna (0-9)** för att mata in din nya fyrsiffriga kod. Mata sedan in samma kod igen för att bekräfta.

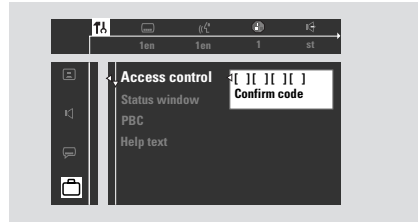



- 7 Tryck **SYSTEM MENU** igen för att lämna menyn.

## Begränsa uppspelning genom att ställa in föräldravivå

(går endast att använda för spelare med region 1)

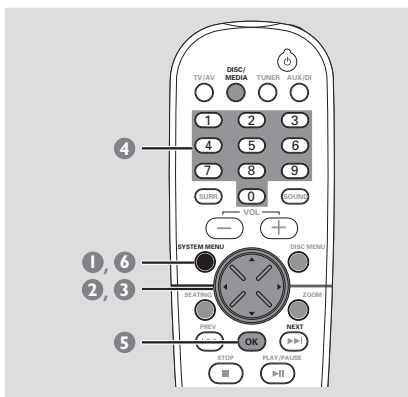
Vissa DVD-skivor kan ha en föräldrakontrollnivå tilldelad för hela skivan eller vissa scener på skivan. Denna funktion låter dig ställa in en nivå för att begränsa uppspelningen. Graderingen är från 1 till 8 och är landsberoende. Du kan förhindra spelandet av vissa skivor som inte är lämpliga för dina barn eller låta vissa skivor spelas med alternativa scener.



- 1 Tryck **SYSTEM MENU** i skivläge.
- 2 Använd pilknapparna (◀▶▲▼) på fjärrkontrollen för att förflytta dig i menyn.
- 3 Välj symbolen  och tryck ▼.

Gå till  och tryck ▶.

Gå till 'Access Control' och tryck ▶.



- 4 Använd **sifferknapparna (0-9)** för att mata in den fyrsiffriga koden. Du kan behöva mata in exakt samma kod två gånger.  
→ Om det blir problem, se sidan 34, "Ändra lösenordet".

- 5 Gå till 'Parental level' (Föräldravivå) och tryck ▶.
- 6 Tryck ▲▼ för att välja en nivå mellan 0 och 8 och tryck **OK**.  
→ DVD-skivor med gradering över nivån du har valt kommer inte att spelas såvida du inte matar in ditt fyrsiffriga lösenord eller väljer en högre nivå. Välj '0' för att stänga av föräldrakontrollen och låta alla skivor spelas.

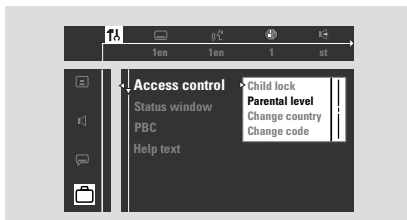

- 7 Tryck **SYSTEM MENU** igen för att lämna menyn.  
→ Se sidan 37 vid behov för att välja det land för vilket föräldravivåinställningarna ska gälla (enligt dina skivor).

## Förklaring av graderingar

NO PARENTAL – Spelaren spelar alla skivor. (ING FÖRÄLDRAK)

8 ADULT – Vuxenklassificerat; bör endast ses (8 VUXEN) av vuxna på grund av sexuellt bildmaterial, våld eller olämpligt språk.

7 NC-17 – Ej för barn under 17; rekommenderas inte att ses av barn under 17 år.

6 PG-R – Förälders sällskap - Begränsad; föräldrar rekommenderas att förhindra att barn under 17 år tittar eller endast låta dem titta i sällskap av en förälder eller annan vuxen.

4 PG13 – Innehållet är olämpligt för barn under 13 år.

3 PG – Förälders sällskap rekommenderas.

1 G – Alla tittare; rekommenderas som lämpligt för tittare av alla åldrar.

Observera:

– Vissa DVD-skivor är inte kodade med en gradering även om graderingen för filmen står på skivfodralet. Nivåfunktionen fungerar inte för sådana skivor.

# Menyval för DVD-skivor

## Låsa/Låsa upp DVD-skivan för spelning

Inte alla DVD:er är klassade eller kodade av skivtillverkaren. Du kan förhindra att en viss DVD-skiva spelas genom att spärra eller öppna DVD: n, oberoende av hur den klassats.

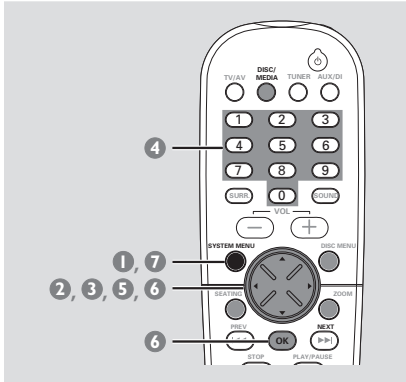



- 1 Tryck **SYSTEM MENU** i skivläge.
- 2 Använd pilknapparna (◀▶▲▼) på fjärrkontrollen för att förflytta dig i menyn.
- 3 Välj symbolen  och tryck ▼.

Gå till  och tryck ▶.

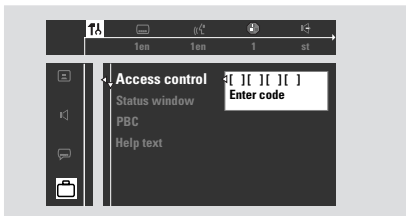
Gå till 'Access Control' och tryck ▶.



- 4 Använd sifferknapparna (0-9) för att mata in den fyrsiffriga koden. Du kan behöva mata in exakt samma kod två gånger.  
→ Om det blir problem, se sidan 34, "Ändra lösenordet".

- 5 Gå till 'Child lock' och tryck ▶.
- 6 Tryck ▲ ▼ för att välja  (lås) eller  (lås upp) och tryck sedan **OK**.  
→ Låsta skivor spelas inte såvida du inte matar in din fyrsiffriga kod.

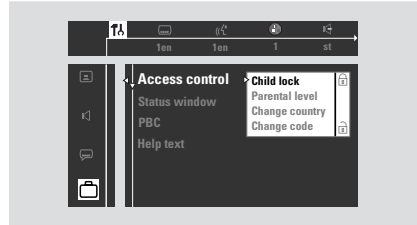

- 7 Tryck **SYSTEM MENU** igen för att lämna menyn.

Observera:

– Lås/Lås upp båda sidorna på dubbelsidiga DVD-skivor och varje volym på Video CD-skivor med flera volymer.

## Aktivera Spela en gång/Spela alltid

Du kan aktivera eller stänga av möjligheten att titta på en viss skiva. DVD-spelaren kan komma ihåg inställningar för 120 skivor. När du väljer 'Play Always' (Spela alltid) flyttas skivan som för närvarande är i spelaren längst upp på listan. När listan är full och du lägger till en ny skiva försvinner den sista skiva från listan.

- 1 Sätt i en skiva.  
→ Meddelandet om åtkomstkontroll visas på TV-skärmen.

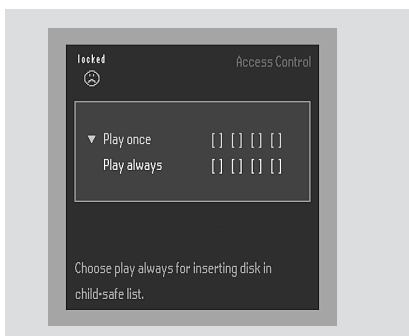

- 2 Tryck **▲ ▼** för att välja 'Play Once' (Spela en gång) eller 'Play Always' (Spela alltid). Mata sedan in den fyrsiffriga koden.  
→ 'Spela en gång' – skivan kan spelas så länge den sitter i skivfacket och DVD-spelaren är på.  
→ 'Spela alltid' – skivan spelas alltid, även om Barnlås är satt till (lås).
- 3 Om du senare vill låsa skivan så att den inte alltid spelas, sätt i skivan och tryck medan symbolen för säker spelning visas på TV-skärmen.  
→ Låst symbol visas. Du kan behöva ta ur skivan eller stänga av spelaren innan skivan är helt låst. Nästa gång du sätter i skivan, går den inte att spela om du inte matar in den fyrsiffriga koden.

## Ändra land

Om en skiva har kodning för föräldrarnivå, gäller kodningen bara för det land som anges på skivan. Skivtillverkaren sätter denna kodning. Exempelvis kan en skiva vara kodad med nivå 3 för USA. Så för vissa skivor kan du behöva välja landet för vilket skivan är kodad för att skivan ska kunna spelas med den föräldrarnivå du har valt (se sidan 35).

- 1 Tryck **SYSTEM MENU** i skivläge.
- 2 Använd pilknapparna (**◀ ▶ ▲ ▼**) på fjärrkontrollen för att förflytta dig i menyn.
- 3 Välj symbolen och tryck **▼**.

Gå till och tryck **▶**.

Gå till 'Access Control' och tryck **▶**.

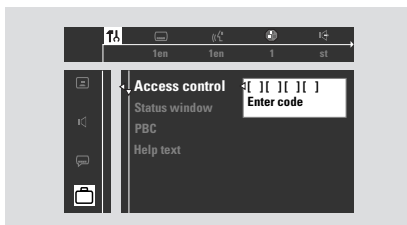

- 4 Använd **sifferknapparna (0-9)** för att mata in den fyrsiffriga koden. Du kan behöva mata in exakt samma kod två gånger.  
→ Om det blir problem, se sidan 34, "Ändra lösenordet".
- 5 Gå till 'Change country' och tryck **▶**.

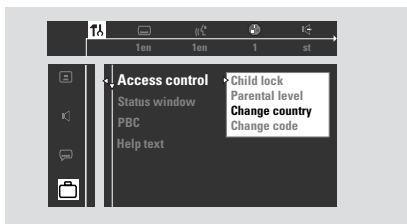

- 6 Tryck **▲ ▼** för att välja det land för vilket skivan är kodad och tryck sedan **OK**.
- 7 Tryck **SYSTEM MENU** igen för att lämna menyn.

# Använda radion (tuner)

## VIKTIGT!

- Se till att **FM-** och **MV-**antennerna är anslutna.
- Knappen **TUNING** på spelarens framsida används för att växla mellan frekvensinställning och val av redan inställda stationer. När spelaren är i läget för inställda stationer används knapparna **◀◀ / ▶▶** på spelarens framsida för att ändra kanalnumret. I annat fall används **◀◀ / ▶▶** för att ändra radiofrekvensen.

## Ställa in radiostationer

- 1 Tryck **TUNER** på fjärrkontrollen (eller vrid på ratten **SOURCE** på spelarens framsida) för att välja "FM TUNER" eller "MW TUNER".
- 2 Tryck och håll ner **◀◀ / ▶▶** på fjärrkontrollen tills frekvensvisningen börjar ändras, släpp sedan knappen.  
→ Nästa tillgängliga radiostation ställs in automatiskt.  
→ ∞ visas vid mottagning av FM-stereo.
- 3 För att ställa in en svag station, tryck och släpp snabbt upp **◀◀ / ▶▶** upprepade gånger tills bästa möjliga mottagning hittats.
- Om du använder **◀◀ / ▶▶** på spelarens framsida för frekvensinställning, se till att spelaren är i frekvensinställningsläge. Tryck i annat fall på **TUNING**.  
→ "FREQ MODE" visas.

## Ställa in och lagra radiostationer

Du kan lagra upp till 40 inställda radiostationer i minnet, med start i FM-bandet och följt av MV-bandet.

Observera:

- Spelaren lämnar läget för inställning av stationer om ingen knapp trycks ner under 20 sekunder.
- Om ingen stereofrekvens hittas under "Plug & Play" visas meddelandet "CHECK ANTENNA" (kontrollera antennen).

## Använda "Plug & Play"

Funktionen "Plug & Play" låter dig lagra alla tillgängliga radiostationer automatiskt.

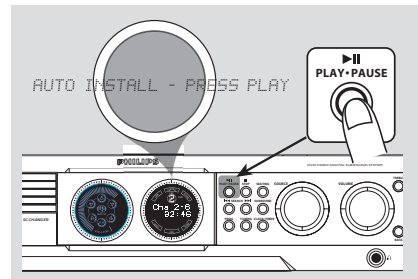

- 1 Anslut spelaren till eluttaget. "AUTO INSTALL - PRESS PLAY" visas.  
**ELLER**  
Med spelaren i läget Eco Power-standby/standby, tryck och håll ner **▶▶** på spelarens framsida tills "AUTO INSTALL - PRESS PLAY" visas.
- 2 Tryck **▶▶** på spelarens framsida för att starta inställningen.  
→ "INSTALL TUNER" visas.  
→ Alla tidigare lagrade radiostationer ersätts.  
→ När inställningen är klar spelas den sist inställda radiostationen.

## Automatisk inställning och lagring av radiostationer

Du kan starta den automatiska inställningen och lagringen från ett valt kanalnummer.

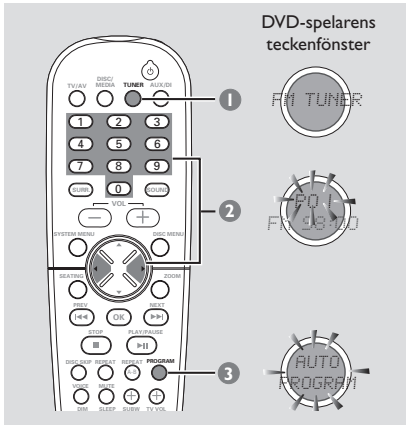

- 1 Tryck **TUNER** på fjärrkontrollen (eller vrid ratten **SOURCE** på spelarens framsida) för att välja "FM TUNER" eller "MW TUNER".
- 2 Tryck ◀ ▶ eller använd **sifferknapparna (0-9)** för att välja kanalnumret att börja med.
  - Om du använder |◀◀◀ / ▶▶▶| på spelarens framsida för lagring av radiostationer, se till att spelaren är i läget för lagring av radiostationer. I annat fall, tryck **TUNING**.  
→ "PRESET MODE" visas.
- 3 Tryck och håll ner **PROGRAM** (eller **PROG**) på spelarens framsida tills meddelandet "AUTO PROGRAM" visas.
  - Om en radiostation lagras på ett kanalnummer, kommer inte samma radiostation att lagras på ett annat nummer också.
  - Om inget nummer väljs för lagring, kommer den automatiska lagringen att börja från (1) och alla dina tidigare inställningar kommer att ersättas.

## Manuell inställning och lagring av radiostationer

Du kan välja att endast lagra dina favoritradiostationer.

- 1 Tryck **PROGRAM** i tunerläge (eller **PROG** på spelarens framsida).
- 2 Tryck ◀ ▶ eller använd **sifferknapparna (0-9)** för att välja ett kanalnummer.
- 3 Tryck |◀◀◀ / ▶▶▶| på fjärrkontrollen för att välja radiostation.
- 4 Tryck **PROGRAM** igen för att lagra.

## Välja en lagrad radiostation

- Tryck ◀ ▶ eller använd **sifferknapparna (0-9)** för att välja ett kanalnummer.  
→ Kanalnumret, radiofrekvensen och våglängdsbandet visas.

## Radera en lagrad radiostation

- Tryck och håll ner **■**, tills "PRESET DELETED" visas.  
→ Aktuell lagrad radiostation raderas och nästa tillgängliga lagrade radiostation tar dess plats.  
→ Kanalnumren för alla andra lagrade radiostationer med högre nummer minskar med ett steg.

## Ställa in timern

Spelaren kan starta automatiskt i läget DISC eller TUNER vid inställd tid och därigenom fungera som ett alarm för att väcka dig.

### VIKTIGT!

- Innan du ställer in timern, se till att klockan är korrekt inställd.
- Ljudvolymen för timern ökar gradvis till senast inställda volymnivå. Om den senast inställda ljudvolymen är satt för låg, ökar spelaren volymen till en förhandsbestämd minsta hörbara nivå.

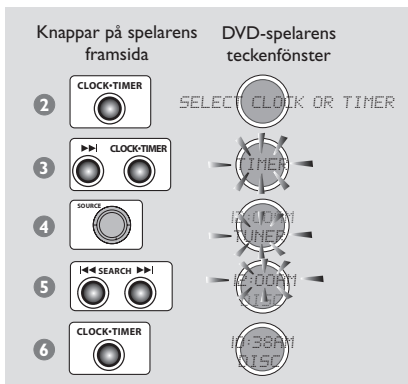

- 1 Tryck **STANDBY ON** för att sätta på DVD-spelaren.
- 2 Tryck och håll ner **CLOCK•TIMER** tills "SELECT CLOCK OR TIMER" visas.
- 3 Tryck **▶▶|** (vid behov) för att ändra visningen till "TIMER" och tryck sedan **CLOCK•TIMER** igen för att bekräfta.
- 4 Vrid på **SOURCE** (eller tryck **DISC/MEDIA** eller **TUNER** på fjärrkontrollen) för att välja ljudkällan att vakna upp till (DISC eller TUNER).
- 5 Tryck **|◀◀ / ▶▶|** för att ställa in tiden att vakna (minuter och timmar). För att öka hastigheten, håll ner **|◀◀** eller **▶▶|**.  
→ När minutinställningen går över hel timme ändras timinställningen.

- 6 Tryck **CLOCK•TIMER** igen för att lagra inställningen.  
→ När timern är inställd kommer den alltid att börja spela på inställd tid, såvida du inte stänger av den.  
→ Symbolen fortsätter att visas på teckenfönstret. Den visar att timern är aktiverad.
- **Vid den inställda tiden kommer den valda ljudkällan att spelas under 30 minuter innan spelaren går över i läget Eco Power-standby** (om ingen knapp tryckts ner under denna tid).  
→ DISC – det första spåret på den senast valda skivan spelas. Om skivfacket som valdes senast är tomt, går spelaren över till nästa tillgängliga skiva. Om det inte finns någon skiva i något skivfack som går att spela, går spelaren över till läget Tuner (radio).  
→ TUNER – den senast inställda radiostationen spelas.

## Aktivera/Stänga av timern

- 1 Repetera steg 1–3 i "Ställa in timern".
- 2 Tryck **■** för att stänga av timern.  
→ Symbolen försvinner från teckenfönstret och "TIMER OFF" visas.

### ELLER

Tryck **CLOCK•TIMER** för att sätta på timern med senast gjorda inställningar.  
→ Timerinformationen visas under några sekunder, varefter spelaren återgår till sin senast aktiva ljudkälla eller blir kvar i standby-läge.

### Observera:

- Spelaren lämnar läget för timerinställning om ingen knapp tryckts ner inom 90 sekunder.



## Ställa in insomningstimer ("Sleep")

Insomningstimern låter spelaren gå över i läget Eco Power-standby automatiskt vid en förhandsinställd tidpunkt.

- Tryck **SLEEP** på fjärrkontrollen upprepade gånger tills spelaren visar önskad tid för avstängning.
  - Valalternativen är följande (tid i minuter):  
15 → 30 → 45 → 60 → 90 → 120 →  
OFF → 15 ...
  - **SLEEP** visas på teckenfönstret, utom om "OFF" (av) är valt.
  - Innan spelaren går över i läget Eco Power-standby, visas en nedräkning under 10 sekunder:  
"SLEEP 10" → "SLEEP 9"... →  
"SLEEP 1" → "SLEEP"

### För att kontrollera eller ändra inställningen

- Tryck en gång på knappen **SLEEP** för att visa den kvarvarande tiden innan avstängning. Om du fortsätter trycka på knappen **SLEEP**, visas nästa tidsalternativ för insomningstimern på teckenfönstret.

### För att stänga av insomningstimern

- Tryck **SLEEP** upprepade gånger tills "OFF" (av) visas eller tryck på knappen **STANDBY ON**.

## Ljudkontroll

### VIKTIGT!

För att få korrekt surroundljud, se till att högtalare och subwoofer är anslutna (se sidan 10).

### Välja surroundljud

- Tryck **SURROUND (SURR.)** för att välja: MULTI-channel, 3D-LJUD eller STEREO.  
→ Vilka av de olika lägena för surroundljud som är tillgängliga beror på antalet högtalare som används och vilka ljudvarianter som finns lagrade på skivan.  
→ Center- och surroundhögtalare används bara när DVD-hemmabion är satt i läget Multichannel.  
→ De tillgängliga lägena för Multichannel är: Dolby Digital, DTS (Digital Theatre Systems) Surround och Dolby Pro Logic.  
→ Utsändningar och inspelningar i stereo ger viss surroundkanaleffekt vid spelning i surroundläge. Vid källor med mono (enkanaligt ljud) kommer dock inget ljud från surroundhögtalarna.

Observera:

- Du kan inte välja surroundljudsläge om spelarens meny/menyfält visas.

### Sätta på/Stänga av effekten "Clear voice"

Du kan förstärka center- och surroundljudet genom att aktivera ljudfunktionen "Clear voice" om du har valt Multichannel som surroundläge.

- Tryck **VOICE** på fjärrkontrollen för att välja "CLEAR VOICE ON" (på).  
→ För att stänga av effekten, tryck **VOICE** igen för att välja "CLEAR VOICE OFF" (av).

### Ändra subwoofers ljudvolym

- Tryck **SUB +/–** på fjärrkontrollen för att justera subwoofers ljudvolym (-6 dB till +6 dB).

### Justera nivå på bas/diskant

Funktionerna **BASS** (bas - låg ton) och **TREBLE** (diskant - hög ton) låter dig definiera ljudprocessorns inställningar.

- 1 Tryck **BASS** eller **TREBLE**.  
→ Nivåvisaren kommer fram.
- 2 Använd reglaget **VOLUME** inom fem sekunder för att justera bas- eller diskantnivån (-3 till +3).  
→ Om volymreglaget inte används inom fem sekunder, återgår det till sin normala ljudvolymfunktion.

### Välja digitalljudseffekter

Välj en förhandsinställd digitalljudseffekt som passar skivans innehåll eller som ger bästa ljudåtergivning för den musikstil du spelar.

- Tryck **SOUND** på fjärrkontrollen.  
Vid uppspelning av filmskivor kan du välja: **CONCERT** (konsert), **DRAMA**, **ACTION** eller **SCI-FI**.

Vid uppspelning av musikskivor eller i läget **TUNER** eller **AUX/DI** kan du välja: **ROCK**, **DIGITAL**, **CLASSIC** (klassiskt) eller **JAZZ**.

Observera:

- Om du vill få ett plattare ljud väljer du **CONCERT** eller **CLASSIC**.

## Volymkontroll

- Justera reglaget **VOLUME** (eller tryck **VOL +/–** på fjärrkontrollen) för att öka eller minska ljudvolymen.  
→ "**VOL MIN**" är den minsta möjliga ljudvolymen och "**VOL MAX**" är den maximala ljudvolymen.

### För att lyssna genom hörlurar

- Anslut hörlurarnas kontakt i uttaget  på DVD-spelarens framsida.  
→ Högtalarnas ljud stängs av.

### För att stänga av ljudet tillfälligt

- Tryck **MUTE** på fjärrkontrollen.  
→ Uppspelningen fortsätter utan ljud och "**MUTE**" visas.  
→ För att återställa ljudet, tryck **MUTE** igen eller öka ljudvolymen.

## Sätta på/Stänga av

### Sätta i aktivt läge

- Vrid på **SOURCE** för att välja:  
 DISC 1...DISC 5 → FM TUNER →  
 MW TUNER → TV/AV → AUX → DI →  
 DISC 1....

ELLER

Tryck **DISC/MEDIA, TUNER, TV/AV** eller **AUX/DI** på fjärrkontrollen.

### Gå över till läget Eco Power-standby

- Tryck **STANDBY ON** (⏻).  
 → Knappen ECO POWER tänds.  
 → Teckenfönstret blir tomt.

### Gå över till standby-läge (se klockan)

- Tryck och håll ner **STANDBY ON** (⏻).  
 → Klockan visas.  
 → Om man trycker på knappen  
 CLOCK•TIMER i standby-läge går spelaren  
 över till läget Eco Power-standby.

## Sänka ljusstyrkan på spelarens teckenfönster

- Tryck **DIM** upprepade gånger för att välja olika nivåer på teckenfönstrets ljusstyrka.

## Spela in på en extern enhet

- 1 Anslut den externa inspelningsenheten till **LINE OUT** eller **DIGITAL OUT**.  
 (Se sidorna 14 och 15, "Anslutningar [tilläggsmöjlighet]").
- 2 Välj källan på din DVD-spelare att spela in från (DISC, TUNER, TV/AV eller AUX/DI) och starta uppspelningen (vid behov).  
 → Du kan bara spela in från DISC om du använder DIGITAL OUT för att ansluta den externa inspelningsenheten.
- 3 Börja spela in på den externa inspelningsenheten.

Observera:

- Alla ljudkontrollsfunktioner går att använda.
- Se bruksanvisningen för den anslutna utrustningen för vidare information.

## Använda fjärrkontrollen för att styra din TV

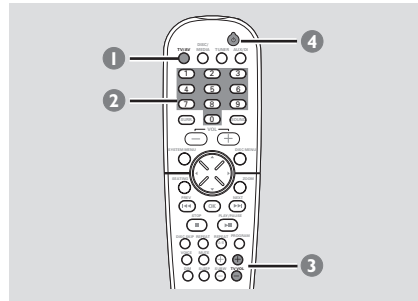

- 1 Tryck **TV/AV**.
- 2 Tryck **◀◀ / ▶▶** eller använd **sifferknapparna (0-9)** för att välja TV-kanal.
- 3 Tryck **TV VOL + / -** för att justera TV-apparatens ljudvolym.
- 4 Tryck **⏻** för att stänga av TV:n.

## VARNING

Du bör under inga omständigheter försöka reparera anläggningen själv, eftersom detta upphäver garantin. Öppna inte anläggningen, eftersom det finns risk för elektriska stötar.

Om ett fel inträffar bör du först kontrollera punkterna nedan, innan du lämnar in anläggningen för reparation. Om du inte klarar av att lösa problemet med denna hjälp, ska du kontakta säljaren eller Philips för att få hjälp.

Problem	Lösning
<b>Ingen ström.</b>	<ul style="list-style-type: none"><li>– Kontrollera att strömsladden är korrekt ansluten.</li><li>– Tryck STANDBY ON på DVD-spelarens framsida för att sätta på strömmen.</li></ul>
<b>Ingen bild.</b>	<ul style="list-style-type: none"><li>– Se din TV:s bruksanvisning för korrekt val av videoingångskanal. Ändra TV-kanalen tills du ser DVD-skärmen.</li><li>– Tryck DISC på fjärrkontrollen.</li></ul>
<b>Förvrängd eller dålig bild.</b>	<ul style="list-style-type: none"><li>– Ibland uppträder viss bildförvrängning. Det betyder inte att något är fel.</li><li>– Rengör skivan.</li></ul>
<b>Helt förvrängd bild eller svartvit bild.</b>	<ul style="list-style-type: none"><li>– TV-apparater har en färgsystemsstandard. Om skivans eller DVD-spelarens färgsystem är annat än din TV:s färgsystem kan bilden bli förvrängd eller utan färger. Gör korrekt inställning av "TV-system".</li></ul>
<b>Bildformatet på skärmen kan inte ändras, fast du har ställt in TV-format.</b>	<ul style="list-style-type: none"><li>– Bildformatet är låst på DVD-skivan.</li><li>– Beroende på TV:n är det eventuellt inte möjligt att ändra bildformatet.</li></ul>
<b>Inget ljud eller förvrängt ljud.</b>	<ul style="list-style-type: none"><li>– Justera ljudvolymen.</li><li>– Byt ut högtalarkablarna.</li><li>– Kontrollera högtalarnas anslutningar och inställningar.</li><li>– Ta ur hörlurarna.</li><li>– Tryck PLAY för att återgå till normal uppspelning vid behov.</li><li>– Tryck på korrekt knapp för ljudkälla på fjärrkontrollen (exempelvis TV/AV eller AUX) för att välja vad du vill höra genom DVD-anläggningen.</li></ul>
<b>DVD-anläggningen fungerar inte.</b>	<ul style="list-style-type: none"><li>– Dra ut strömsladden ur eluttaget och låt den vara utdragen några minuter. Sätt tillbaka strömsladden och försök använda anläggningen igen som vanligt.</li></ul>

Problem	Lösning
<p><b>DVD-spelaren startar inte uppspelning.</b></p>	<ul style="list-style-type: none"> <li>– Sätt i en läsbar skiva med uppspelningssidan nedåt.</li> <li>– Kontrollera skivtyp, färgsystem och regionkod.</li> <li>– Kontrollera om det finns repor eller fläckar på skivan.</li> <li>– Tryck SYSTEM SETUP för att ta bort Inställningsmenyn.</li> <li>– Ändra föräldrakontrollsnivån.</li> <li>– Fukt har kondenserat inuti spelaren. Ta ur skivan och lämna spelaren på under cirka en timme.</li> </ul>
<p><b>Det går inte att använda vissa funktioner, som exempelvis vinklar, textrensor eller ljud på olika språk.</b></p>	<ul style="list-style-type: none"> <li>– Funktionen är eventuellt inte tillgänglig på DVD-skivan.</li> <li>– DVD-skivan låter inte språket för ljud eller textrensa ändras.</li> </ul>
<p><b>Det kommer inget ljud från center- och surroundhögtalare.</b></p>	<ul style="list-style-type: none"> <li>– Se till att center- och surroundhögtalarna är korrekt anslutna.</li> <li>– Tryck på knappen SURROUND för att välja korrekt inställning av surroundljud.</li> <li>– Se till att källan du spelar är inspelad eller utsänd med surroundljud (DTS, Dolby Digital, etc.).</li> </ul>
<p><b>Radiomottagningen är dålig.</b></p>	<ul style="list-style-type: none"> <li>– Om signalen är för svag, justera antennen eller anslut en extern antenn för bättre mottagning.</li> <li>– Öka avståndet mellan spelaren och din TV eller videobandspelare.</li> <li>– Ställ in korrekt frekvens.</li> <li>– Placera antennen längre bort från utrustning som kan orsaka störning.</li> </ul>
<p><b>Fjärrkontrollen fungerar inte som den ska.</b></p>	<ul style="list-style-type: none"> <li>– Välj källa (exempelvis DISC eller TUNER) innan du trycker på funktionsknappen (▶  , ◀◀◀, ▶▶▶).</li> <li>– Minska avståndet mellan fjärrkontrollen och spelaren.</li> <li>– Byt ut batterierna mot nya.</li> <li>– Rikta fjärrkontrollen direkt mot IR-sensorn.</li> <li>– Kontrollera att batterierna är rätt isatta.</li> </ul>
<p><b>Timern fungerar inte.</b></p>	<ul style="list-style-type: none"> <li>– Ställ in klockan korrekt.</li> <li>– Tryck och håll ner CLOCK•TIMER för att sätta på timern.</li> </ul>
<p><b>Teckenfönstret är mörkt.</b></p>	<ul style="list-style-type: none"> <li>– Tryck DIM igen.</li> </ul>
<p><b>Lågt hummande eller surrande ljud.</b></p>	<ul style="list-style-type: none"> <li>– Placera DVD-anläggningen så långt bort som möjligt från elektriska apparater som kan orsaka störning.</li> </ul>

# Tekniska specifikationer

## FÖRSTÄRKARDEL

Uteffekt	
- Stereoläge (DIN)	75 W + 75 W RMS <sup>1</sup>
- Surroundläge (1 kHz)	75 W RMS/kanal
Frekvensåtergivning	120 Hz – 20 kHz / –3 dB
Signalbrusförhållande	> 65 dB (CCIR)
Ingångskänslighet	
- AUX In	880 mV
- TV In	350 mV
Utgångskänslighet	
- Hörlurar	32 Ω – 1000 Ω
- Line Out	600 mV
- Digital In	enl. IEC 60958 & IEC 61937

<sup>1</sup> 4ohm, 1 kHz, 10%

## TUNERDEL (RADIO)

Inställningsområde	FM 87,5 – 108 MHz (50 kHz) MV 531 – 1602 kHz (9 kHz)
Dämpningskänslighet 26 dB	FM 20 dB MV 3162 mV/m
Spegelfrekvensdämpning	FM 25 dB MV 28 dB
Mellanfrekvensdämpning	FM 60 dB MV 24 dB
Signalbrusförhållande	FM 60 dB MV 40 dB
Undertryckning AM	FM 30 dB
Harmonisk distorsion	FM Mono 3% FM Stereo 3% MV 5%
Frekvensåtergivning	FM 180 Hz – 10 kHz/±6 dB
Stereo separation	FM 26 dB (1 kHz)
Stereoträskelvärde	FM 23,5 dB

## SKIVDEL

Lasertyp	Halvledande
Skivdiameter	12 cm/8 cm
Videoavkodning	MPEG-2/MPEG-1
Video DAC	10 bitar
Signalsystem	PAL/NTSC
Bildformat	4:3/16:9
Signalbrusförhållande video	56 dB (minimum)
Kompositvideoutgång	1,0 Vp-p, 75 Ω
S-Videoutgång	Y – 1,0 Vp-p, 75 Ω C – 0,286 Vp-p, 75 Ω
Ljud DAC	24 bitar/96 kHz
Frekvensåtergivning	4 Hz – 20 kHz (44,1 kHz) 4 Hz – 22 kHz (48 kHz) 4 Hz – 44 kHz (96 kHz)
Digital utgång/ingång	SPDIF (Sony Philips Digital Interface), koaxial
- PCM	IEC 60958
- Dolby Digital/DTS	IEC 60958, IEC 61937

## HUVUDENHET

Strömförsörjning	220 – 240 V; 50 Hz
Energiförbrukning	150 W
Storlek (b x h x d)	435 mm x 100 mm x 360 mm
Vikt	7,15 kg

## HÖGTALARE

Fronthögtalare / Bakre (surround-) högtalare	
System	Tre element
Impedans	4 Ω
Högtalarelement	2 x 3" bashögtalare ("woofer"), 1 x 2" ribbon diskant högtalare ("ribbon tweeter")
Frekvensåtergivning	120 Hz – 50 kHz
Storlek (b x h x d)	94 mm x 280 mm x 70 mm
Vikt	1,23 kg/st

## CENTERHÖGTALARE

System	Fem multiriktade högtalare
Impedans	4 Ω
Högtalarelement	4 x 2" bashögtalare ("woofer"), 1 3/4" ribbon diskant högtalare ("ribbon tweeter")
Frekvensåtergivning	120 Hz – 20 kHz
Storlek (b x h x d)	435 mm x 72 mm x 63,5 mm
Vikt	1,32 kg

## DUBBEL SUBWOOFER

Impedans	4 Ω
Högtalarelement	4" bashögtalare ("woofer")
Frekvensåtergivning	30 Hz – 120 Hz
Storlek	
- Bas	diameter 240 x 40 (mm)
- Rör	110 x 900 (mm)
Vikt	4,5 kg

Specifikationerna kan ändras utan föregående meddelande.

**Analog:** Ljud som inte har omvandlats till siffror. Analogt ljud varierar kontinuerligt, medan digitalt ljud har specifika numeriska värden. De analoga uttagen skickar ljud genom två kanaler, vänster och höger.

**AUDIO OUT-uttag:** Uttag på baksidan av DVD-spelaren som skickar ljud till andra enheter (TV, stereo, etc.).

**Bildformat:** Förhållandet mellan horisontell och vertikal sida på en visad bild. Förhållandet på vanliga TV-apparater är 4:3 och det för wide screen-TV är 16:9.

**Bithastighet:** Mängden data som används för att innehålla en viss mängd musik; mått i kilobit per sekund, eller "kbps". Eller den hastighet med vilken du spelar in. Allmänt sett kan man säga att ju högre bithastighet, eller ju högre inspelningshastighet, desto bättre ljudkvalitet. Högre bithastighet kräver dock mer utrymme på skivan.

**"Clear voice":** Funktion som låter den digitala ljudprocessorn få fram röstytan i filmdialoger på alla 5 surroundkanalerna utan att kompromissa med lokaliserings korrekthet och bredden på surroundljudet.

**Digital:** Ljud som har omvandlats till numeriska värden. Digitalt ljud går att använda när du väljer DIGITAL AUDIO OUT – koaxialt eller optiskt uttag. Dessa uttag skickar ljud via flera kanaler, istället för bara två kanaler som analogt.

**Dolby Digital:** Ett system för surroundljud som utvecklats av Dolby Laboratories och består av upp till sex kanaler med digitalt ljud (vänster och höger front, vänster och höger surround och center).

**DTS:** Digital Theatre Systems. Detta är också ett system för surroundljud, men ett annat än Dolby Digital. Formatet utvecklades av olika företag.

**Föräldrakontroll:** En funktion i DVD-konceptet för att förhindra uppspelning av skivor vid för låg ålder på den som tittar, enligt begränsningsnivåer för varje land. Begränsningen varierar från skiva till skiva. När den är aktiverad förhindras uppspelningen om skivans nivå är högre än den nivå som användaren har ställt in.

**Kapitel:** Delar av en film eller sekvenser med musik på en DVD-skiva som är mindre än titlar. En titel består av flera olika kapitel. Varje kapitel har ett kapitelnummer, vilket låter dig hitta kapitlet du önskar.

**Komponentvideoutgång:** Uttag på DVD-spelarens baksida som sänder video med hög kvalitet till en TV som har komponentvideotingång (R/G/B, Y/Pb/Pr, etc.).

**Lysnarplats ("Seating"):** Ger användaren perfekt upplevelse av ljud och filmer var som helst i rummet. Innebär maximal flexibilitet och total upplevelse eftersom användaren kan välja sin favoritplats.

**MP3:** Ett filformat med ett datakomprimeringsystem för ljud. "MP3" är en förkortning för Motion Picture Experts Group 1 (eller MPEG-1) Audio Layer 3. Genom att använda MP3-format kan en enda CDR eller CD-RW innehålla ungefär 10 gånger så mycket datavolymer som en vanlig CD-skiva.

**Multichannel:** I DVD-konceptet är det specificerat att varje ljudspår ska utgöra ett ljudfält. Multichannel syftar på en struktur med ljudspår som har tre eller fler kanaler.

**PBC ("Playback Control") –**

**Uppspelningskontroll:** Syftar på signalen som finns inspelad på Video CD och SVCD för att kontrollera återgivningen. Genom att använda menyskärmar som finns inspelade på Video CD eller SVCD som stödjer PBC, kan du uppleva interaktiv användning liksom använda sökfunktioner.

**PCM ("Pulse Code Modulation"):** Ett system för att konvertera analoga ljudsignaler till digitala signaler för senare behandling, utan datakomprimering i konverteringen.

**"Plug & Play":** Efter att spelaren satts på uppmanas användaren att gå vidare med automatisk installation av radiostationer genom att helt enkelt trycka på PLAY-knappen på huvudenheten.

**Regionkod:** Ett system för att låta skivor endast spelas i den region som har bestämts i förväg. Denna spelare spelar bara skivor med kompatibla regionkoder. Du hittar regionkoden för din enhet genom att titta på produktetiketten. Vissa skivor är kompatibla med mer än en region (eller alla ["ALL"] regioner).

**S-Video:** Ger en tydlig bild genom att skicka separata signaler för ljusstyrka och färg. Du kan bara använda S-Video om din TV har ingång för S-Video.

**Samplingsfrekvens:** Frekvens för sampling av data när analog data konverteras till digital data. Samplingsfrekvensen återger i siffror hur många gånger den ursprungliga analoga signalen samplas per sekund.

**Skivmeny:** Meny på skärmen som låter dig välja bilder, ljud, textremsor, vinklar, etc. som finns inspelade på en DVD-skiva.

**Super Audio CD (SACD):** Detta ljudformat är baserat på nuvarande CD-standarder, men innehåller en större mängd information vilket ger ljud med högre kvalitet. Det finns tre typer av skivor: enkelt lager, dubbelt lager och hybridiskivor. Hybridiskivor innehåller information för både normal ljud-CD och Super Audio CD.

**Surround:** Ett system för att skapa realistiska, tredimensionella ljudfält, fulla av realism, genom att placera flera högtalare runt lyssnaren.

**Titel:** De längsta delarna av en film eller liknande (exempelvis musikframträdanden) på en DVD-skiva vid videospelning, alternativt hela albumet vid ljudinspelning. Varje titel har ett titelnummer, vilket låter dig hitta titeln du önskar.

**VIDEO OUT-uttag:** Uttag på DVD-spelarens baksida som skickar videoinformation till en TV.