

PHILIPS

Sluchátka

Řada 1000

TAT1108



Uživatelská příručka

Zaregistrujte svůj výrobek a získejte podporu na webu
www.philips.com/support

Obsah

1	Důležité bezpečnostní pokyny	2
	Bezpečnost sluchu	2
	Všeobecné informace	2

2	Pravá bezdrátová sluchátka do uší	3
	Obsah balení	3
	Ostatní zařízení	3
	Přehled pravých bezdrátových sluchátek do uší	4

3	Začínáme	5
	Nabíjení baterie	5
	Způsob nošení	6
	První párování sluchátek do uší se zařízením Bluetooth	6
	Spárování sluchátek s dalším zařízením Bluetooth	7

4	Používání sluchátek do uší	8
	Připojení sluchátek do uší k zařízení Bluetooth	8
	Zapnutí/vypnutí	8
	Ovládání hudby a hovorů	8
	Hlasový asistent	9
	Stav indikátoru LED sluchátek / nabíjecího pouzdra	9

5	Resetování sluchátek	10
---	----------------------	----

6	Technické údaje	11
---	-----------------	----

7	Poznámka	12
	Prohlášení o shodě	12
	Likvidace starého výrobku a baterie	12
	Vyjmutí integrované baterie	12
	Dodržování norem EMF	13
	Informace o životním prostředí	13
	Poznámka o shodě	13

8	Ochranné známky	15
---	-----------------	----

9	Časté otázky	16
---	--------------	----

1 Důležité bezpečnostní pokyny

Bezpečnost sluchu



Nebezpečí

- Omezte dobu používání sluchátek s vysokou hlasitostí a nastavujte hlasitost na bezpečnou úroveň, abyste zabránili poškození sluchu. Čím vyšší je hlasitost, tím kratší by měla být doba poslechu.

Při používání sluchátek dodržujte následující pokyny.

- Poslouchajte s rozumně nastavenou hlasitostí po rozumně dlouhou dobu.
- Dbejte opatrnosti a nenastavujte hlasitost neustále výš, protože sluch se přizpůsobuje.
- Nenastavujte hlasitost tak vysoko, že byste neslyšeli, co se děje kolem vás.
- V potenciálně nebezpečných situacích musíte být obezřetní nebo musíte sluchátka přestat dočasně používat.
- Nadměrný akustický tlak ze sluchátek může způsobit ztrátu sluchu.
- Během řízení se nedoporučuje používat sluchátka, která zakrývají obě uši. V některých regionech to může být dokonce nezákonné.
- V dopravním provozu nebo v jiných potenciálně nebezpečných prostředích zabraňte z důvodu vlastní bezpečnosti tomu, aby vás hudba nebo telefonní hovor rozptýlily.

Všeobecné informace

K zabránění poškození nebo závady:



Varování

- Nevystavujte sluchátka nadměrnému teplu.
- Neupustte sluchátka.
- Sluchátka nesmí být vystavena kapající ani stříkající vodě. (Viz stupeň krytí IP u konkrétního výrobku)
- Nedovoľte, aby se sluchátka ponořila do vody.
- Nenabíjete sluchátka v případě, že jsou konektor nebo zásuvka vlhké.
- Nepoužívejte žádné čisticí prostředky obsahující alkohol, amoniak, benzín ani abrazivní látky.
- Je-li potřeba výrobek vyčistit, použijte měkký hadřík, který můžete v případě nutnosti navlhčit minimálním množstvím vody nebo zředěného šetrného čisticího prostředku.
- Integrovaná baterie by neměla být vystavena působení nadměrného tepla, jako je sluneční záření, oheň apod.
- Při nesprávné výměně baterie hrozí nebezpečí výbuchu. Baterii nahrazujte pouze stejným nebo ekvivalentním typem.
- K dosažení uvedeného krytí IP je nutné zavřít kryt slotu pro nabíjení.
- Likvidace baterie v ohni nebo horké troubě, její mechanické rozbití nebo rozříznutí může vést k výbuchu.
- Ponechání baterie v prostředí s extrémně vysokou teplotou může vést k výbuchu nebo úniku hořlavé kapaliny nebo plynu.
- Při vystavení baterie extrémně nízkému tlaku vzduchu může dojít k výbuchu nebo úniku hořlavé kapaliny nebo plynu.
- Z důvodu zabránění požáru je zařízení vybaveno pouze externím zdrojem napětí, jehož výstup se musí shodovat s PS1 (s výstupní kapacitou méně než 15 W)

Provozní a skladovací teplota a vlhkost

- Skladujte výrobek na místě s teplotou mezi $-20\text{ }^{\circ}\text{C}$ ($-4\text{ }^{\circ}\text{F}$) a $50\text{ }^{\circ}\text{C}$ ($122\text{ }^{\circ}\text{F}$) s relativní vlhkostí až 90 %.
- Provozujte na místě s teplotou mezi $0\text{ }^{\circ}\text{C}$ ($32\text{ }^{\circ}\text{F}$) a $45\text{ }^{\circ}\text{C}$ ($113\text{ }^{\circ}\text{F}$) s relativní vlhkostí až 90 %.
- V podmínkách s vyšší nebo nižší teplotou může být životnost baterie kratší.
- Při výměně baterie za nesprávný typ hrozí vážné poškození sluchátek a baterie (například v případě některých typů lithiových baterií).

2 Prává bezdrátová sluchátka do uší

Blahopřejeme vám k nákupu a vítáme vás u značky Philips! K plnému využívání výhod podpory, kterou společnost Philips nabízí, zaregistrujte svůj výrobek na webu www.philips.com/support. S těmito právními bezdrátovými sluchátky do uší Philips můžete:

- Vychutnávat si pohodlné a bezdrátové handsfree hovory
- Užívat si a ovládat hudbu bezdrátově
- Přepínat mezi hovory a hudbou

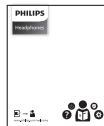

Stručná příručka

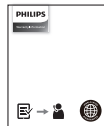

Globální záruka



Bezpečnostní leták

Obsah balení

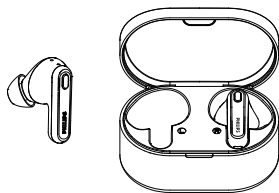

Prává bezdrátová sluchátka do uší
Philips TAT1108



3x pár vyměnitelných gumových
špuntů do uší



Nabíjecí kabel USB-C (pouze pro nabíjení)

Ostatní zařízení

Mobilní telefon nebo zařízení (např. notebook, tablet, adaptéry Bluetooth, přehrávače MP3 atd.), které podporují Bluetooth a jsou kompatibilní se sluchátky.

Přehled pravých bezdrátových sluchátek do uší

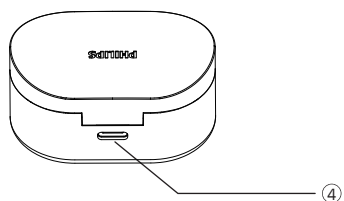
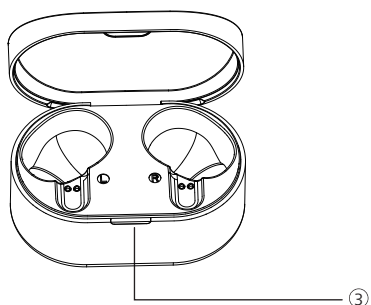
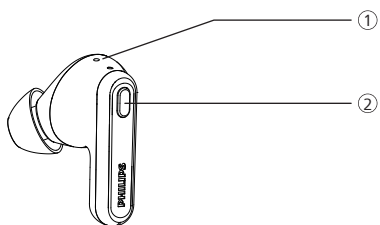

- ① Indikátor LED (sluchátko)
- ② Multifunkční tlačítko
- ③ Indikátor LED (nabíjecí pouzdro)
- ④ Slot USB-C pro nabíjení

3 Začínáme

Nabíjení baterie

Poznámka

- Než začnete sluchátka používat, umístěte je do nabíjecího pouzdra a po dobu 2 hodin nabíjejte baterii, aby dosáhla optimální kapacity a životnosti.
- Používejte pouze originální nabíjecí kabel USB-C, abyste zabránili jakémukoli poškození.
- Před nabíjením ukončete hovor. Sluchátka se při připojení k nabíjení vypnou.
- Pokud sluchátka nepoužíváte dlouhou dobu, tak nabíjecí baterie začne ztrácet svoji energii. Z důvodu zabránění této ztrátě úplně nabijte baterii nejméně jednou za tři měsíce, prosím.

Sluchátka do uší

Vyjměte sluchátka a sejměte izolační nálepky.

Vložte sluchátka zpět do nabíjecího pouzdra a zavřete víko, sluchátka se potom začnou nabíjet.

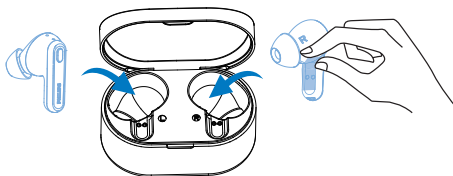

Tip

- Za normálních podmínek trvá plné nabití kabelem USB 2 hodiny (sluchátek nebo nabíjecího pouzdra).

Nabíjecí pouzdro

Připojte jeden konec kabelu USB-C do nabíjecího pouzdra a druhý konec do napájecího zdroje.

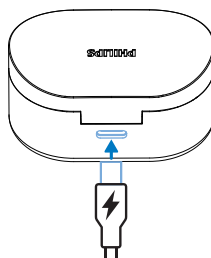

Tip

- Nabíjecí pouzdro slouží jako přenosná záložní baterie k nabíjení sluchátek. Když je nabíjecí pouzdro plně nabité, nabije plně sluchátka 3krát.

Způsob nošení

Výběr vhodných špuntů do uší, aby optimálně seděly

Budou-li špunty pevně a bezpečně sedět, zajistí nejlepší kvalitu zvuku a izolaci šumu.

- 1 Vyzkoušejte, které špunty do uší vám poskytují nejlepší zvuk a nejlépe padnou.
- 2 Dodány jsou 3 velikosti náhradních krytek špuntů do uší: velká, střední a malá.

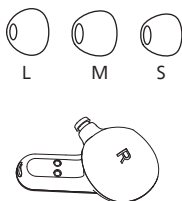

Vložení sluchátek do uší

- 1 Zkontrolujte, zda je sluchátko levé nebo pravé.
- 2 Vložte sluchátka do uší a mírně jimi otočte, dokud nebudou pevně sedět.

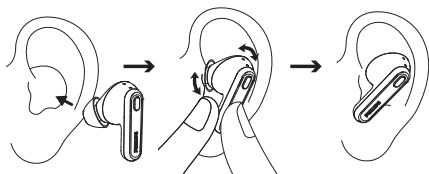

První párování sluchátek do uší se zařízením Bluetooth

- 1 Zkontrolujte, zda jsou sluchátka plně nabita a vypnuta.
- 2 Otevřete kryt nabíjecího pouzdra. Vyjměte sluchátka z nabíjecího pouzdra.

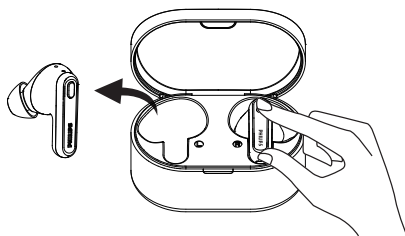

- ↳ Indikátory LED na obou sluchátkách začnou blikat střídavě bíle a modře
 - ↳ Sluchátka jsou nyní v režimu párování a připravena ke spárování se zařízením Bluetooth (např. mobilním telefonem)
- 3 Zapněte na zařízení Bluetooth funkci Bluetooth.
 - 4 Spárujte sluchátka se zařízením Bluetooth. Viz návod k obsluze zařízení Bluetooth.

Poznámka

- Pokud nebudou sluchátka moci po zapnutí najít dříve připojené zařízení Bluetooth, přejdou automaticky do režimu párování.

V následujícím příkladu je uvedeno, jak sluchátka spárovat se zařízením Bluetooth.

- 1 Zapněte na zařízení Bluetooth funkci Bluetooth a vyberte možnost **Philips TAT1108**.
- 2 Zobrazí-li se výzva, zadejte heslo sluchátek „0000“ (4 nuly). U zařízení vybavených technologií Bluetooth 3.0 nebo vyšší není nutné zadávat heslo.



Jedno sluchátko (režim mono)

Chcete-li použít režim mono, vyjměte z nabíjecího pouzdra pravé nebo levé sluchátko. Sluchátko se automaticky zapne.

Poznámka

- Hlasový asistent je v režimu mono deaktivován.
- Po vyndání druhého sluchátka z nabíjecího pouzdra se obě sluchátka navzájem automaticky spárují.

Spárování sluchátek s dalším zařízením Bluetooth

Chcete-li se sluchátka spárovat další zařízením Bluetooth, v režimu párování stiskněte multifunkční tlačítka na obou sluchátkách a podržte je stisknutá po dobu 5 sekund a vložte je zpět do nabíjecího pouzdra, poté je znovu vyjměte z nabíjecího pouzdra, vyhledejte druhé zařízení, jako při normálním párování.

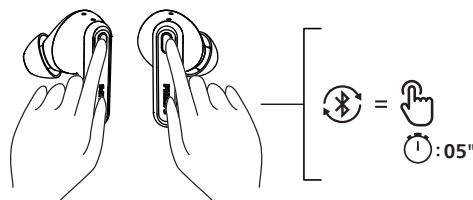

Poznámka

- Sluchátka ukládají do paměti 4 zařízení. Pokud se pokusíte spárovat více než 4 zařízení, nejstarší spárované zařízení se nahradí novým.

4 Používání sluchátek do uší

Připojení sluchátek do uší k zařízení Bluetooth

- 1 Zapněte na zařízení Bluetooth funkci Bluetooth.
- 2 Sluchátka vyjměte z nabíjecího pouzdra.
 - ↳ Začne blikat modrý indikátor LED
 - ↳ Sluchátka vyhledají naposledy připojené zařízení Bluetooth a automaticky se k němu znovu připojí. Pokud poslední připojené zařízení není k dispozici, sluchátka se přepnou do režimu párování

Tip

- Sluchátka se nemohou současně připojit k více než 1 zařízení. Pokud máte dvě spárovaná zařízení Bluetooth, tak zapněte funkci Bluetooth pouze na zařízení, které chcete připojit.
- Pokud funkci Bluetooth zapnete na zařízení Bluetooth až po zapnutí sluchátek, budete muset přejít do nabídky Bluetooth zařízení a připojit sluchátka k zařízení ručně.

Poznámka

- Pokud se pokus o připojení k zařízení Bluetooth nezdaří do 3 minut, sluchátka se automaticky vypnou, aby se šetřila výdrž baterie.
- U některých zařízení Bluetooth nemusí připojení probíhat automaticky. V takovém případě je nutné přejít do nabídky Bluetooth zařízení a připojit sluchátka k zařízení Bluetooth ručně.

Zapnutí/vypnutí

Úkon	Multifunkční tlačítko	Operace
Zapnutí sluchátek		Zapněte sluchátka vyndáním z nabíjecího pouzdra
Vypnutí sluchátek		Vypněte sluchátka jejich vložením zpět do nabíjecího pouzdra

Ovládání hudby a hovorů

Ovládání hudby

Úkon	Multifunkční tlačítko	Operace
Přehrávání nebo pozastavení hudby	Pravé / levé sluchátko	Jednou stiskněte
Další stopa	Pravé sluchátko	Stiskněte dvakrát
Předcházející stopa	Levé sluchátko	Stiskněte dvakrát
Nastavení hlasitosti +/-		Přes ovládání mobilního telefonu

Ovládání hovorů

Úkon	Multifunkční tlačítko	Operace
Přijmutí hovoru	Pravé / levé sluchátko	Jednou stiskněte
Ukončení / zamítnutí hovoru	Pravé / levé sluchátko	Stiskněte dvakrát

Hlasový asistent

Úkon	Tlačítko	Operace
Spuštění hlasového asistenta (Siri/Google)	Pravé / levé sluchátko	Stiskněte a podržte stisknuté po dobu 2 sekund
Ukončení hlasového asistenta	Pravé / levé sluchátko	Jednou stiskněte

Stav indikátoru LED sluchátek

Stav sluchátek	Indikátor
Sluchátka jsou připojena k zařízení Bluetooth	Bílý indikátor LED svítí 2 sekundy
Sluchátka jsou připravena k párování	Indikátor LED bliká střídavě modře a bíle
Sluchátka jsou zapnutá, ale nejsou připojena k zařízení Bluetooth	Bílý indikátor LED bliká každou sekundu (po 15 minutách se automaticky vypne)
Nízká úroveň nabití baterie (sluchátek)	Bílý indikátor LED každých 5 sekund 2x blikne
Baterie je plně nabitá (nabíjecího pouzdra)	Viz indikátor LED pouzdra

Stav indikátoru LED nabíjecího pouzdra

Během nabíjení	Indikátor
Pouzdro se nabíjí	Bílý indikátor LED každou 1 sekundu 1x blikne
Plně nabitó	Svítí bílý indikátor LED

5 Resetování sluchátek

Objeví-li se při párování nebo připojování nějaký problém, můžete postupovat podle následujících kroků a resetovat sluchátka na výchozí tovární hodnoty.

- 1 Přejděte na zařízení Bluetooth do nabídky Bluetooth a ze seznamu zařízení odeberte položku **Philips TAT1108**.
- 2 Vypněte na zařízení Bluetooth funkci Bluetooth.
- 3 Vyjměte sluchátka z nabíjecího pouzdra a jednou stiskněte tlačítko, potom jej stiskněte a podržte po dobu 5 sekund.
- 4 Vraťte sluchátka do nabíjecího pouzdra.
- 5 Postupujte podle kroků v části „Používání sluchátek do uší – Připojení sluchátek do uší k zařízení Bluetooth“.
- 6 Spárujte sluchátka se zařízením Bluetooth a vyberte možnost **Philips TAT1108**.

6 Technické údaje

- Doba přehrávání hudby: 5+10 hodin
- Doba nabíjení: 2 hodiny
- Lithium-iontová baterie o kapacitě 35 mAh v každém sluchátku, lithium-iontová baterie o kapacitě 250 mAh v nabíjecím pouzdru
- Verze Bluetooth: 5.3
- Kompatibilní profily Bluetooth:
 - HFP (Hands-Free Profile)
 - A2DP (Advanced Audio Distribution Profile)
 - AVRCP (Audio Video Remote Control Profile)
- Podporované audiokodeky: SBC
- Rozsah frekvence: 2,402-2,480 GHz
- Vysílací výkon: < 10 dBm
- Provozní dosah: až 10 metrů (33 stop)
- Port USB-C k nabíjení
- Varování při slabé baterii: k dispozici



Poznámka

- Technické údaje se mohou změnit bez předchozího upozornění.

7 Poznámka

Prohlášení o shodě

Společnost MMD Hong Kong Holding Limited tímto prohlašuje, že tento výrobek je ve shodě se základními požadavky a dalšími příslušnými ustanoveními směrnice RED Directive 2014/53/EU a UK Radio Equipment Regulations SI 2017 No 1206. Prohlášení o shodě naleznete na webu www.philips.com/support.

Likvidace starého výrobku a baterie



Váš výrobek je navržen a vyroben z vysoce kvalitních materiálů a komponent, které lze recyklovat a znovu použít.



Tento symbol na výrobku znamená, že se na výrobek vztahuje European Directive 2012/19/EU.



Tento symbol znamená, že výrobek obsahuje vestavěnou nabíjecí baterii, na niž se vztahuje European Directive 2013/56/EU a kterou nelze likvidovat s běžným domovním odpadem. Důrazně doporučujeme, abyste výrobek zanesli do oficiálního sběrného místa nebo servisního střediska Philips, kde nabíjecí baterii profesionálně vyjmou. Informujte se o místním systému odděleného sběru elektrických a elektronických výrobků a nabíjecích baterií. Dodržujte místní předpisy a nikdy nelikvidujte výrobek ani nabíjecí baterie s běžným domovním odpadem. Správná likvidace starých výrobků a nabíjecích baterií pomáhá předcházet negativním dopadům na životní prostředí a lidské zdraví.

Vyjmutí integrované baterie

Pokud ve vaší zemi není zaveden systém sběru/recyklace elektronických výrobků, chraňte životní prostředí vyjmutím a recyklací baterie a až poté sluchátka zlikvidujte.

- Před vyjmutím baterie se ujistěte, že jsou sluchátka odpojena od nabíjecího pouzdra.

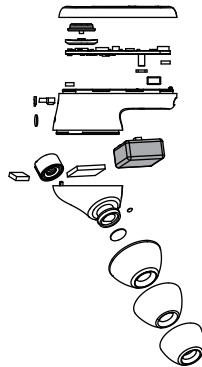

- Před vyjmutím baterie se ujistěte, že je nabíjecí pouzdro odpojeno od nabíjecího kabelu USB.

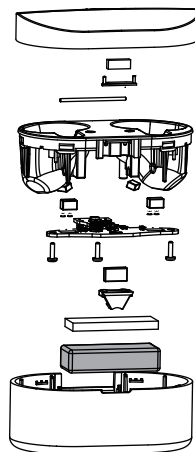

Dodržování norem EMF

Tento výrobek je v souladu se všemi příslušnými normami a předpisy týkajícími se vystavení elektromagnetickým polím.

Informace o životním prostředí

Veškeré obalové materiály, které byly zbytečné, se k zabalení tohoto výrobku vynechaly. Snažili jsme se udělat balení tak, aby bylo možné snadno oddělit tři materiály: karton (krabice), polystyrenová pěna (výplň) a polyetylén (sáčky, ochranný pěnový arch).

Váš systém se skládá z materiálů, které lze recyklovat a znovu využít, pokud je rozebere specializovaná společnost. Při likvidaci obalových materiálů, starých baterií a starého vybavení dodržujte místní předpisy.

Poznámka o shodě

Toto zařízení vyhovuje předpisům FCC části 15. Provoz je podmíněn následujícími dvěma podmínkami:

- 1. Toto zařízení nesmí způsobovat škodlivé rušení.**
- 2. Toto zařízení musí přijmout libovolné přijaté rušení, včetně rušení, které může způsobit nežádoucí činnost.**

Předpisy FCC

Toto zařízení bylo testováno a shledáno vyhovujícím v souladu s omezeními pro digitální zařízení třídy B podle části 15 předpisů FCC. Tato omezení jsou navržena tak, aby zajišťovala přiměřenou ochranu před nežádoucím rušením při instalaci v domácnostech. Toto zařízení vytváří, používá a může vyzařovat vysokofrekvenční energii, a pokud není instalováno a používáno v souladu s uživatelskou příručkou,

může způsobovat škodlivé rušení rádiových komunikací.

V žádném případě však není možné zaručit, že v určité konkrétní situaci k rušení nedojde. Způsobuje-li toto zařízení škodlivé rušení rozhlasového nebo televizního příjmu, které lze určit vypnutím a zapnutím zařízení, doporučuje se uživateli, aby se pokusil o nápravu pomocí jednoho nebo více z následujících opatření:

- Přesměrujte nebo přemístěte přijímací anténu
- Zvětšete vzdálenost mezi zařízením a přijímačem
- Připojte zástrčku zařízení do zásuvky v jiném okruhu, než ke kterému je připojen přijímač
- Požádejte o pomoc prodejce nebo zkušeného rádiového/televizního technika

Prohlášení FCC o vystavení radiaci:

Toto zařízení vyhovuje limitům FCC pro vystavení radiaci nastaveným pro neřízené prostředí.

Tento vysílač nesmí být umístěn nebo používán spolu s žádnou další anténou či vysílačem.

Varování: Uživatel je upozorněn, že změny nebo úpravy, které nebyly výslovně schváleny stranou odpovědnou za dodržování předpisů, mohou mít za následek ztrátu oprávnění uživatele zařízení používat.

Kanada:

Toto zařízení obsahuje bezlicenční vysílač(e)/přijímač(e), které vyhovují bezlicenční normě RSS kanadského ministerstva pro inovace, vědu a ekonomický rozvoj. Provoz je podmíněn následujícími dvěma podmínkami: (1) Toto zařízení nesmí způsobovat škodlivé rušení. (2) Toto zařízení musí přijmout libovolné rušení, včetně rušení, které může způsobit nežádoucí činnost zařízení.

L'émetteur/récepteur exempt de licence contenu dans le présent appareil est conforme aux CNR d'Innovation, Sciences et Développement économique Canada applicables aux appareils radio exempts de licence.

L'exploitation est autorisée aux deux conditions suivantes : (1) L'appareil ne doit pas produire de brouillage; (2)

L'appareil doit accepter tout brouillage radioélectrique subi, même si le brouillage est susceptible d'en compromettre le fonctionnement.

CAN ICES-003(B)/NMB-003(B)

Prohlášení IC o vystavení radiaci:

Toto zařízení vyhovuje kanadským limitům pro vystavení radiaci nastaveným pro neřízená prostředí.

Tento vysílač nesmí být umístěn nebo používán spolu s žádnou další anténou či vysílačem.

8 Ochranné známky

Bluetooth

Značka a loga Bluetooth® jsou registrované ochranné známky vlastněné společností Bluetooth SIG, Inc. a jakékoli použití těchto značek společností MMD Hong Kong Holding Limited podléhá licenci. Ostatní ochranné známky a obchodní názvy jsou majetkem příslušných vlastníků.

Siri

Siri je ochrannou známkou společnosti Apple Inc., registrované v USA a dalších zemích.

Google

Google a Google Play jsou ochranné známky společnosti Google LLC.

9 Časté otázky

Sluchátka Bluetooth se nezapnula.

Úroveň nabití baterie je nízká. Sluchátka nabijte.

Sluchátka Bluetooth se mi nedaří spárovat se zařízením Bluetooth.

Funkce Bluetooth je zakázána. Před zapnutím sluchátek zapněte zařízení Bluetooth a na zařízení Bluetooth povolte funkci Bluetooth.

Párování nefunguje.

- Vložte obě sluchátka do nabíjecího pouzdra.
- Ověřte, zda jste funkci Bluetooth na dříve připojených zařízeních Bluetooth zakázali.
- Na zařízení Bluetooth odstraňte v seznamu zařízení Bluetooth položku „Philips TAT1108“.
- Sluchátka spárujte (viz část „První párování sluchátek do uší se zařízením Bluetooth“ na straně 6).

Zařízení Bluetooth nedokáže sluchátka najít.

- Sluchátka mohou být připojena ke dříve spárovanému zařízení. Vypněte připojené zařízení a přesuňte jej mimo dosah.
- Spárování se mohlo resetovat nebo sluchátka byla dříve spárována s jiným zařízením. Podle popisu v návodu k obsluze spárujte sluchátka se zařízením Bluetooth znovu. (Viz část „První párování sluchátek do uší se zařízením Bluetooth“ na straně 6).

Sluchátka Bluetooth jsou připojena k mobilnímu telefonu, na kterém je povolen stereozvuk Bluetooth, ale hudba se přehrává pouze z reproduktoru mobilního telefonu.

Viz návod k obsluze mobilního telefonu. Vyberte možnost poslechu hudby prostřednictvím sluchátek.

Kvalita zvuku je nízká a je slyšet praskání.

- Zařízení Bluetooth je mimo dosah. Zmenšete vzdálenost mezi sluchátky a zařízením Bluetooth nebo mezi nimi odstraňte překážky.
- Sluchátka nabijte.

Kvalita zvuku je nízká a při streamování z mobilního telefonu je stream pomalý nebo vůbec nefunguje.

Zkontrolujte, zda telefon nepodporuje pouze protokol (mono) HFP, ale také A2DP a zda je kompatibilní s verzí BT4.0x (nebo vyšší) (viz „Technické údaje“ na straně 11).

Pravé a levé sluchátko jsou od sebe odpojeny.

- Vložte obě sluchátka do nabíjecího pouzdra a kryt nechte otevřený.
- 3krát krátce stiskněte tlačítko pouzdra.



2023 © MMD Hong Kong Holding Limited. Všechna práva vyhrazena. Technické údaje se mohou změnit bez předchozího upozornění. Philips a Philips Shield Emblem jsou registrované ochranné známky společnosti Koninklijke Philips N.V. a užívají se v rámci licence. Tento výrobek vyrábí a na svou vlastní odpovědnost prodává společnost MMD Hong Kong Holding Limited nebo některá z jejích poboček a záruku ve vztahu k tomuto výrobku poskytuje společnost MMD Hong Kong Holding Limited. Všechny ostatní názvy společností a výrobků mohou být ochranné známky svých příslušných společností, se kterými jsou spojeny.

