

Cadastre seu produto e obtenha suporte em
Registre su producto y obtenga asistencia en

MCM103B

www.philips.com/welcome



ES-AR Manual del usuario 3

PT-BR Manual do Usuário 29

PHILIPS

Sumário

1 Importante	30
Segurança	30
Aviso	32
2 Seu Micro Hi-Fi System	33
Introdução	33
Conteúdo da caixa	33
Visão geral da unidade principal	34
Visão geral do controle remoto	35
3 Conectar	37
Conectar as caixas acústicas	37
Conectar à rede elétrica	37
4 Primeiros passos	38
Preparar o controle remoto	38
Instalar estações de rádio automaticamente	38
Ajustar o relógio	38
Ligar	39
5 PLAY	39
Reproduzir discos	39
Reproduzir em um dispositivo USB	39
6 Opções de reprodução	40
Pular para uma faixa	40
Pausar/continuar a reprodução	40
Pesquisar em uma faixa	40
Exibir informações de reprodução	40
Repetir a reprodução	40
Reproduzir aleatoriamente	40
Programar faixas	41
7 Ajustar volume e efeito sonoro	41
Ajustar o volume	41
Selecionar um efeito sonoro predefinido	41
Aprimorar graves	41
Silenciar o som	41
8 Ouvir rádio	42
Sintoniza uma estação de rádio	42
Programar estações de rádio automaticamente	42
Programar estações de rádio manualmente	42
Selecionar uma estação de rádio pré-sintonizada	42
9 Outras funções	43
Ajustar o despertador	43
Definir o temporizador	43
Ouvir um dispositivo externo	43
10 Informações do produto	44
Especificações	44
Informações sobre reprodução USB	45
Formatos de disco MP3 suportados	45
11 Solução de problemas	46
Sem som ou som deficiente	46

1 Importante

Segurança

Conheça os símbolos de segurança

Este 'raio' indica a presença de material sem isolamento no interior do aparelho que pode causar choque elétrico. Para a segurança de todas as pessoas em sua casa, não remova a tampa do produto.

O 'ponto de exclamação' alerta para recursos cuja documentação fornecida deve ser cuidadosamente lida para evitar problemas de operação e manutenção.

AVISO: para reduzir o risco de incêndio ou choque elétrico, este equipamento não deve ser exposto a chuva nem a umidade. Objetos que contêm líquidos, como vasos, não devem ser colocados sobre o equipamento.

CUIDADO: para evitar choque elétrico, conecte totalmente o plugue. (Em regiões com plugues polarizados, para evitar choque elétrico, conecte o pino largo ao seu respectivo slot.)

Instruções de segurança importantes

- ① Leia estas instruções.
- ② Guarde estas instruções.
- ③ Preste atenção a todos os avisos.
- ④ Siga todas as instruções.
- ⑤ Não use este equipamento próximo à água.
- ⑥ Para limpeza, use apenas um pano seco.
- ⑦ Não obstrua as aberturas de ventilação. Faça a instalação de acordo com as instruções do fabricante.
- ⑧ A instalação não deve ser feita perto de fontes de calor, como aquecedores, grades de passagem de ar quente, fogões ou outros equipamentos (incluindo amplificadores) que geram calor.

- ⑨ Proteja o fio elétrico para que não seja pisado nem comprimido, principalmente na parte dos plugues e das tomadas elétricas e na parte em que os plugues e as tomadas saem do equipamento.
- ⑩ Use somente os acessórios especificados pelo fabricante.
- ⑪ Use somente o carrinho, suporte, tripé, prateleira ou a mesa especificada pelo fabricante ou vendida com o equipamento. Se usar um carrinho, tome cuidado ao movê-lo e ao transportar o equipamento para evitar que caiam e provoquem acidentes.



- ⑫ Desconecte o equipamento durante tempestades com trovões ou quando não for usado por um longo período.
- ⑬ Todos os serviços técnicos devem ser prestados por profissionais especializados. Os serviços técnicos são necessários quando o equipamento apresenta algum tipo de avaria, como fio elétrico ou plugue danificado, líquidos derramados ou objetos caídos no interior do equipamento, equipamento exposto a chuva ou umidade, operação anormal ou queda.
- ⑭ **CUIDADO** com o uso de pilhas/baterias – Para evitar vazamentos nas pilhas/baterias, o que pode resultar em danos pessoais e materiais ou danos ao aparelho:
 - Instale as pilhas/baterias corretamente, conforme os símbolos + e - marcados no aparelho.
 - Não misture as pilhas/baterias (antigas com novas ou de carbono com alcalinas, etc.).

- Remova as pilhas/baterias quando não utilizar o aparelho por um longo período.
- As baterias/pilhas (conjunto de pilhas ou baterias instaladas) não devem ser expostas a calor excessivo, como luz do sol ou fogo.

- ⑮ O equipamento não deve ser exposto a respingos.
- ⑯ Não coloque sobre este equipamento nada que possa danificá-lo (por exemplo, objetos contendo líquidos e velas acesas).
- ⑰ Quando a ficha de ALIMENTAÇÃO ou o dispositivo de ligação de um aparelho forem utilizados como dispositivo de desactivação, o dispositivo de desactivação deve estar pronto para ser utilizado de imediato.

 **Aviso**

- Nunca remova a tampa ou carcaça do equipamento.
- Nunca lubrifique nenhuma parte do equipamento.
- Nunca coloque este equipamento sobre outro aparelho elétrico.
- Mantenha o equipamento distante da luz solar direta, fogo exposto ou calor.
- Não olhe para o feixe de laser dentro do equipamento.
- O fio elétrico, a tomada de alimentação ou o adaptador devem ficar em um local de fácil acesso para desconectar o equipamento da rede elétrica.

 **Cuidado**

- O uso de controles ou ajustes ou o desempenho de procedimentos diferentes dos contidos neste documento podem resultar em exposição perigosa à radiação ou outras operações inseguras.

Como ouvir música com segurança

Ouça a um volume moderado.

- O uso de fones de ouvido com volume alto pode prejudicar sua audição. Este produto pode emitir sons em faixas de decibéis que podem causar perda de audição em pessoas, mesmo que expostas por menos de 1 minuto. As faixas de decibéis mais altas são oferecidas para pessoas que apresentam perda auditiva.
- É muito fácil se enganar com o volume do som ideal. Ao longo do tempo, o “nível de conforto” da audição se adapta a volumes mais altos. Portanto, após ouvir músicas por um período prolongado, o volume que parece “normal” pode, na verdade, ser alto e prejudicial à audição. Para que isso não ocorra, ajuste o volume para um nível seguro antes que sua audição se adapte e mantenha-o assim.

Para estabelecer um nível de volume seguro:

- Ajuste o controle de volume para um nível baixo.
- Aumente lentamente o som até ouvi-lo de maneira confortável e clara, sem distorção.

Ouvir músicas por períodos prolongados:

- A exposição prolongada ao som, mesmo em níveis normalmente “seguros”, também pode causar perda auditiva.
- Certifique-se de usar controladamente o equipamento e faça pausas freqüentes.

Observe as seguintes diretrizes ao usar os fones de ouvido.

- Ouça com volume moderado e por períodos razoáveis de tempo.
- Tome cuidado para não aumentar o volume à medida que sua audição for se adaptando.

- Não aumente o volume de modo que não consiga ouvir as pessoas ao seu redor.
- Você deve tomar cuidado ou interromper temporariamente o uso em situações de perigo em potencial. Não use fones de ouvido ao pilotar um veículo motorizado, andar de bicicleta, skate etc. Isso pode ser perigoso no trânsito e é ilegal em muitos locais.

Aviso

Qualquer alteração ou modificação feita neste dispositivo sem a aprovação expressa da Philips Consumer Lifestyle poderá anular a autoridade do usuário para operar o equipamento.



Seu produto foi projetado e fabricado com materiais e componentes de alta qualidade, que podem ser reciclados e reutilizados.



Informe-se sobre o sistema de coleta seletiva local de produtos elétricos e eletrônicos. Proceda de acordo com as normas locais e não descarte produtos antigos no lixo doméstico convencional. O descarte correto de produtos antigos ajuda a impedir possíveis conseqüências negativas para o meio ambiente e para a saúde humana.

Informações ambientais

Todas as embalagens desnecessárias foram eliminadas. Procuramos facilitar a separação do material da embalagem em três categorias: papelão (caixa), espuma de poliestireno (proteção) e polietileno (sacos, folhas protetoras de espuma).

O seu sistema consiste em materiais que poderão ser reciclados e reutilizados se forem desmontados por uma empresa especializada. Observe a legislação local referente ao descarte de material de embalagem, baterias descarregadas e equipamentos antigos.

Este aparelho inclui este rótulo:



2 Seu Micro Hi-Fi System

Parabéns pela aquisição e seja bem-vindo à Philips! Para aproveitar o suporte que a Philips oferece, registre seu produto em www.philips.com/welcome.

Introdução

Com este aparelho, você pode:

- curtir as músicas diretamente de discos de áudio, dispositivos USB e outros dispositivos externos
- ouvir estações de rádio FM

Você pode aprimorar a saída do som com estes efeitos sonoros:

- Controle de som digital (DSC)
- Dynamic Bass Boost (DBB)

Este aparelho suporta estes formatos de mídia:









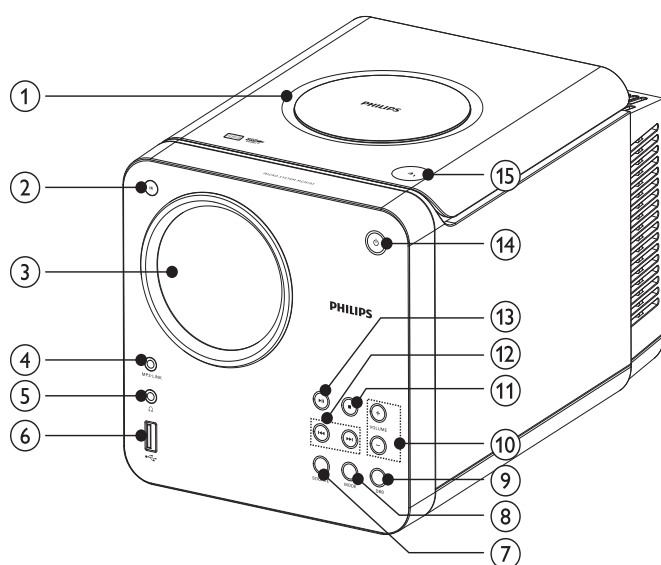

Conteúdo da caixa

Verifique e identifique o conteúdo da embalagem:

- Unidade principal
- Duas caixas acústicas
- Cabo de alimentação
- 1 cabo MP3 Link
- Controle remoto
- Guia para início rápido
- Manual do usuário

Visão geral da unidade principal



- ① **Compartimento de disco**
- ② **IR**
 - Sensor de controle remoto
- ③ **Display**
 - Mostra o status atual.
- ④ **MP3 LINK**
 - Entrada para conexão de dispositivo de áudio externo.
- ⑤ 
 - Entrada para fone de ouvido
- ⑥ 
 - Entrada USB
- ⑦ **SOURCE**
 - Seleciona uma fonte: disco, USB, sintonizador FM ou MP3 Link.
- ⑧ **MODE**
 - Seleciona um modo de repetição/reprodução aleatória.
- ⑨ **DBB**
 - Liga ou desliga o reforço dinâmico de graves.
- ⑩ **VOLUME +/-**
 - Ajuste o volume.
- ⑪ 
 - Pára a reprodução ou apaga um programa.
- ⑫ 
 - Pula para a faixa anterior/seguinte.
 - Avança/retrocede rapidamente.
 - Sintoniza uma estação de rádio.
 - Ajusta a hora.
- ⑬ 
 - Inicia ou pausa a reprodução.
- ⑭ 
 - Liga o aparelho ou alterna para o modo de espera ou modo de espera de economia de energia.
- ⑮ 
 - Liga o aparelho ou alterna para o modo de espera ou modo de espera de economia de energia.

- 15 ▲
- Abre/fecha o compartimento de disco.

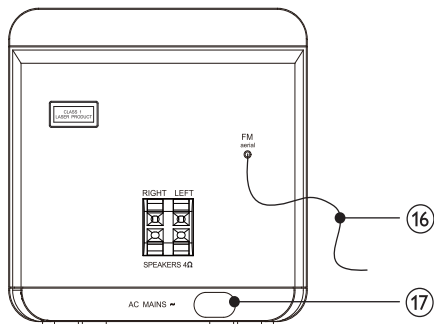

- 16 Antena FM
- Melhora a recepção de FM.
- 1 AC MAINS~
- Entrada para o cabo de alimentação

Visão geral do controle remoto

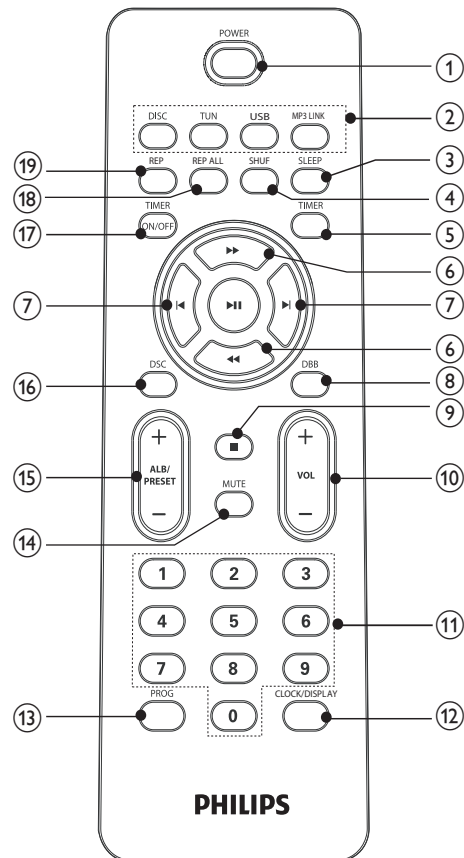

Português

- 1 POWER
- Liga o aparelho ou o alterna para o modo de espera.
- 2 Teclas de seleção de fonte (DISC, TUN, USB, MP3 LINK)
- Seleciona uma fonte: DISCO, SINTONIZADOR, USB ou MP3 LINK.
- 3 SLEEP
- Ajusta o timer de desligamento automático.

- ④ **SHUF**
 - Reproduz faixas aleatoriamente.
- ⑤ **TIMER**
 - Ajusta o despertador.
- ⑥ **◀◀ / ▶▶**
 - Pesquisa em uma faixa/disco/USB.
 - Sintoniza uma estação de rádio.
 - Ajusta a hora.
- ⑦ **◀ / ▶**
 - Pula para a faixa anterior/seguinte.
- ⑧ **DBB**
 - Liga ou desliga o reforço dinâmico de graves.
- ⑨ **■**
 - Pára a reprodução ou apaga um programa.
- ⑩ **VOL +/-**
 - Ajuste o volume.
- ⑪ **Teclado numérico**
 - Seleciona uma faixa do disco diretamente.
- ⑫ **CLOCK/DISPLAY**
 - Ajusta o relógio.
 - Exibe o relógio.
 - Durante a reprodução, seleciona as informações do display.
- ⑬ **PROG**
 - Programa faixas.
 - Programa estações de rádio.
 - Seleciona o formato de 12 ou 24 horas.
- ⑭ **MUTE**
 - Silencia o som.
- ⑮ **ALB/PRESET+/-**
 - Pula para o álbum anterior/seguinte.
 - Seleciona uma estação de rádio pré-sintonizada.
- ⑯ **DSC**
 - Selecione um ajuste predefinido de som: POP, JAZZ, CLASSIC ou ROCK.
- ⑰ **TIMER ON/OFF**
 - Ativar/desativar o despertador.
- ⑱ **REP ALL**
 - Reproduz todas as faixas repetidamente.
- ⑲ **REP**
 - Reproduz uma faixa repetidamente.

3 Conectar

Conectar as caixas acústicas

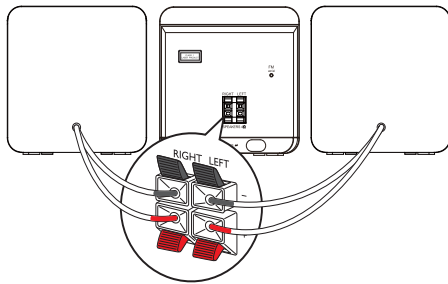

Nota

- Verifique se as cores dos fios das caixas acústicas e dos terminais são correspondentes.

- 1 Segure a trava retrátil da entrada.
- 2 Insira totalmente a parte listrada do fio.
 - Insira os fios da caixa acústica da direita na entrada "**RIGHT**" (DIREITA) e os da caixa acústica da esquerda na entrada "**LEFT**" (ESQUERDA).
 - Insira os fios vermelhos em "+" e os fios pretos em "-".
- 3 Solte a trava retrátil da entrada.

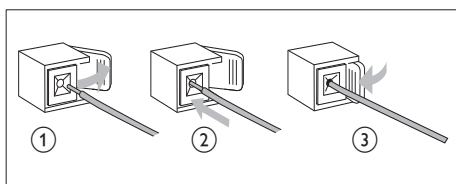

Conectar à rede elétrica

! Cuidado

- Risco de danos ao produto! Verifique se a voltagem da fonte de alimentação corresponde à voltagem impressa na parte traseira ou inferior do aparelho.
- Antes de conectar o cabo de alimentação, verifique se todas as outras conexões estão feitas.

Nota

- A plaqueta de tipo está na parte traseira da unidade principal.
- O seletor de voltagem está localizado na parte inferior da unidade principal.

- 1 Mude a posição do seletor de voltagem para a voltagem da rede elétrica local.
- 2 Conecte o cabo de alimentação AC à entrada **AC MAINS** da unidade principal e à tomada elétrica.

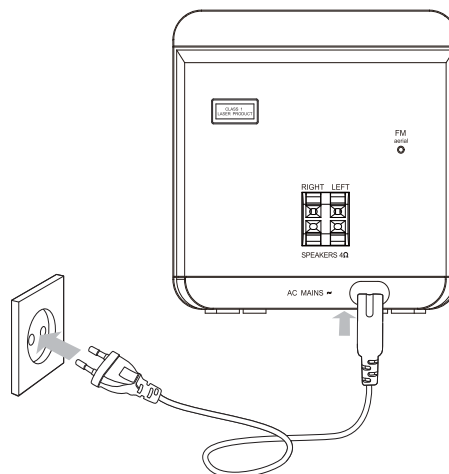

4 Primeiros passos

! Cuidado

- O uso de controles ou ajustes ou o desempenho de procedimentos diferentes dos contidos neste documento podem resultar em exposição perigosa à radiação ou outras operações inseguras.

Siga sempre as instruções contidas neste capítulo, respeitando a seqüência.

Ao entrar em contato com a Philips, você será solicitado a fornecer os números do modelo e de série do equipamento, localizados na parte traseira do próprio equipamento. Escreva os números aqui:

Nº do modelo _____

Nº de série _____

Preparar o controle remoto

! Cuidado

- Risco de explosão! Mantenha as pilhas distantes do calor, luz do sol ou fogo. Nunca incinere as pilhas.

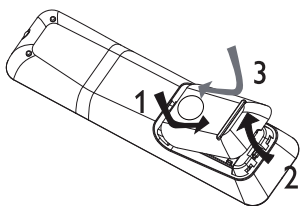

- 1 Abra o compartimento da bateria.
- 2 Insira duas pilhas AAA com a polaridade correta (+/-), conforme indicado.
- 3 Feche o compartimento da bateria.

☰ Nota

- Se você não for usar o controle remoto durante um período longo, retire as pilhas.
- Não use combinações de pilhas novas e antigas ou de diferentes tipos.
- As pilhas contêm substâncias químicas que exigem cuidados especiais em seu descarte.

Instalar estações de rádio automaticamente

Ao conectar o aparelho à fonte de alimentação pela primeira vez ou se não houver estações de rádio armazenadas, o modo Plug and Play será ativado a fim de armazenar automaticamente todas as estações de rádio disponíveis.

- 1 Conecte o aparelho à fonte de alimentação.
 - ↳ A mensagem [AUTO INSTALL - PLEASE PRESS PLAY, STOP CANCEL] (pressione o botão PLAY para instalar automaticamente; para cancelar, pressione ■) será exibida.
- 2 Pressione ►|| na unidade principal para iniciar a instalação.
 - ↳ A mensagem [AUTO] será exibida.
 - ↳ O aparelho armazena automaticamente as estações de rádio com sinal forte o suficiente.
 - ↳ Quando todas as estações de rádio disponíveis estiverem armazenadas, a primeira estação de rádio programada será sintonizada automaticamente.

Ajustar o relógio

- 1 Mantenha pressionado CLOCK/DISPLAY para ativar o modo de ajuste do relógio.
 - ↳ O formato de 12 horas ou 24 horas é exibido.

- 2 Pressione **PROG** várias vezes para selecionar o formato de 12 ou 24 horas.
- 3 Pressione **CLOCK/DISPLAY** para confirmar:
 - ↳ Os dígitos das horas são exibidos e começam a piscar.
- 4 Pressione **◀◀ / ▶▶** para ajustar as horas.
- 5 Pressione **CLOCK/DISPLAY** para confirmar:
 - ↳ Os dígitos dos minutos são exibidos e começam a piscar.
- 6 Pressione **◀◀ / ▶▶** para ajustar os minutos.
- 7 Pressione **CLOCK/DISPLAY** para confirmar.

**Dica**

- Para visualizar o relógio durante a reprodução, pressione várias vezes **CLOCK/DISPLAY** até que o relógio seja exibido.

Ligar

- 1 Pressione **POWER**.
 - ↳ O aparelho alterna para a última origem selecionada.

Alternar para o modo de espera

- 1 Pressione **POWER** para alternar o aparelho para o modo de espera.
 - ↳ O luz de fundo do display é reduzida.
 - ↳ O relógio (se estiver ajustado) aparecerá no display.

5 PLAY

Reproduzir discos

- 1 Pressione **DISC** para selecionar a origem de disco.
- 2 Pressione **▲** para abrir o compartimento de disco.
- 3 Insira um disco com o lado impresso voltado para cima e feche a bandeja.
 - ↳ A reprodução é iniciada automaticamente.

Reproduzir em um dispositivo USB

**Nota**

- Para ser reproduzido, verifique se os formatos dos arquivos de áudio do dispositivo USB são compatíveis.

- 1 Insira o plugue do dispositivo USB na entrada **↔**.
- 2 Pressione **USB** para selecionar uma origem USB.
 - ↳ O número total de faixas é exibido.
- 3 Pressione **ALB/PRESET+/-** para selecionar uma pasta.
- 4 Pressione **◀ / ▶** para selecionar um arquivo.
- 5 Pressione **▶||** para iniciar a reprodução.

6 Opções de reprodução

Pular para uma faixa

Para CD:

- 1 Pressione **◀ / ▶** para selecionar outra faixa.
 - Para selecionar uma faixa diretamente, você também pode pressionar uma tecla no teclado numérico.

Para disco MP3 e USB:

- 1 Pressione **ALB/PRESET+/-** para selecionar um álbum ou uma pasta.
- 2 Pressione **◀ / ▶** para selecionar uma faixa ou um arquivo.

Pausar/continuar a reprodução

- 1 Durante a reprodução, pressione **▶||** para pausar/continuar a reprodução.

Pesquisar em uma faixa

- 1 Durante a reprodução, pressione e segure **◀◀ / ▶▶**.
- 2 Solte-as para retomar a reprodução normal.

Exibir informações de reprodução

- 1 Durante a reprodução, pressione **CLOCK/DISPLAY** várias vezes para selecionar diferentes opções de reprodução.

Repetir a reprodução

Reproduzir repetidamente uma faixa

- 1 Durante a reprodução, pressione **REP**.
 - ↳ A mensagem **[REP]** (repetir) será exibida: reproduz repetidamente a faixa atual.
- 2 Para retornar à reprodução normal, pressione **REP** novamente.

Reproduzir repetidamente todas as faixas ou um álbum

- 1 Durante a reprodução, pressione **REP ALL** repetidamente para selecionar:
 - ↳ A mensagem **[REP ALL]** (repetir tudo) será exibida: reproduz repetidamente todas as faixas.
 - ↳ A mensagem **[REP ALB]** (repetir álbum) será exibida (somente em MP3 e USB): reproduz repetidamente o álbum atual.
- 2 Para retornar à reprodução normal, pressione várias vezes **REP ALL** até que o modo de repetição não seja mais exibido.

Reproduzir aleatoriamente

- 1 Pressione **SHUF**.
 - ↳ A mensagem **[SHUF]** (aleatório) será exibida: reproduz aleatoriamente todas as faixas.

- 2 Para retornar à reprodução normal, pressione **SHUF** novamente.



Dica

- As funções de repetição e reprodução aleatória não podem ser ativadas simultaneamente.

Programar faixas

Você pode programar no máximo 40 faixas.

- 1 No modo CD/USB, na posição de parada, pressione **PROG** para ativar o modo de programação.
↳ [PROG] (programar) pisca no display.
- 2 Para reproduzir faixas em MP3, pressione **ALB/PRESET+/-** e selecione um álbum.
- 3 Pressione **◀/▶** para selecionar um número de faixa e pressione **PROG** para confirmar.
- 4 Repita as etapas 2 a 3 para selecionar e armazenar todas as faixas para programar.
- 5 Pressione **▶||** para reproduzir as faixas programadas.
↳ Durante a reprodução, a mensagem [PROG] (programar) é exibida.
 - Para apagar a programação, na posição de parada, pressione **■**.

7 Ajustar volume e efeito sonoro

Ajustar o volume

- 1 Durante a reprodução, pressione **VOL +/-** para aumentar/diminuir o volume.

Selecionar um efeito sonoro predefinido

- 1 Durante a reprodução, pressione **DSC** repetidamente para selecionar:
 - [POP] (pop)
 - [JAZZ] (jazz)
 - [ROCK] (rock)
 - [CLASSIC] (clássica)

Aprimorar graves

- 1 Durante a reprodução, pressione **DBB** para ligar ou desligar o Reforço dinâmico de graves.
↳ Se o DBB estiver ativado, [DBB] será exibido.

Silenciar o som

- 1 Durante a reprodução, pressione **MUTE** para silenciar/ativar o som.

8 Ouvir rádio

Sintoniza uma estação de rádio

- 1 Pressione **TUN** para selecionar FM.
- 2 Pressione e segure **◀/▶** por mais de 2 segundos.
 - ↳ [SEARCH] (pesquisar) é exibido.
 - ↳ O rádio sintoniza automaticamente uma estação com sinal suficiente.
- 3 Repita a etapa 2 para sintonizar mais estações.
 - Para sintonizar uma estação com sinal fraco, pressione **◀/▶** várias vezes até obter um sinal melhor.

Programar estações de rádio automaticamente

Nota

- Você pode programar no máximo 20 estações de rádio.

- 1 No modo sintonizador, mantenha pressionado **PROG** por dois segundos para ativar o modo de programação automática.
 - ↳ [AUTO] (automático) é exibido.
 - ↳ Todas as estações disponíveis são programadas na ordem de intensidade de recepção da faixa de onda.
 - ↳ A primeira estação de rádio programada é sintonizada automaticamente.

Programar estações de rádio manualmente

Nota

- Você pode programar no máximo 20 estações de rádio.

- 1 Sintonize uma estação de rádio.
- 2 Pressione **PROG** para ativar o modo de programação.
 - ↳ [PROG] (programar) pisca no display.
- 3 Pressione **ALB/PRESET+/-** para atribuir um número (1 a 20) à estação de rádio e pressione **PROG** para confirmar.
 - ↳ O número predefinido e a frequência da estação pré-sintonizada são exibidos.
- 4 Repita as etapas acima para programar outras estações.

Nota

- Para substituir uma estação programada, armazene outra estação em seu lugar.

Selecionar uma estação de rádio pré-sintonizada

- 1 Pressione **ALB/PRESET+/-** para selecionar uma estação pré-sintonizada.

Dica

- A antena FM será fixada na unidade principal.
- Posicione a antena o mais distante possível de TVs, videocassetes ou outras fontes de radiação.
- Para obter a melhor recepção, estenda totalmente a antena e ajuste a posição.



9 Outras funções

Ajustar o despertador

O aparelho pode ser usado como despertador. É ativada a reprodução da opção DISC, TUNER ou USB em uma hora predefinida.

- 1 Verifique se ajustou o relógio corretamente.
- 2 Pressione e segure **TIMER**.
- 3 Pressione **DISC**, **TUN** ou **USB** para selecionar uma fonte.
- 4 Pressione **TIMER** para confirmar.
↳ Os dígitos das horas são exibidos e começam a piscar.
- 5 Pressione **◀/▶** para ajustar as horas.
- 6 Pressione **TIMER** para confirmar.
↳ Os dígitos dos minutos são exibidos e começam a piscar.
- 7 Pressione **◀/▶** para ajustar os minutos.
- 8 Pressione **TIMER** para confirmar.
↳ O timer está ajustado e ativo.

Ativar/desativar o despertador

- 1 Pressione várias vezes **TIMER ON/OFF** para ativar/desativar o despertador.
↳ Se o despertador for ativado, o display exibirá .
↳ Se o despertador for desativado,  desaparecerá do display.

Nota

- O despertador não está disponível no modo MP3 LINK.
- Se a fonte DISC/USB estiver selecionada e a faixa não for reproduzida, o sintonizador será ativado automaticamente.

Definir o temporizador

O aparelho pode entrar automaticamente no modo de espera após um período de tempo definido.

- 1 Quando o aparelho for ligado, pressione **SLEEP** várias vezes para selecionar um período de tempo definido (em minutos).
↳ Quando o timer de desligamento automático é ativado, o visor mostra **zzz**.

Para desativar o timer de desligamento automático

- 1 Pressione **SLEEP** várias vezes até que **[OFF]** seja exibido.
↳ Quando o timer de desligamento automático estiver desativado, **zzz** desaparecerá do display.

Ouvir um dispositivo externo

Este aparelho é compatível com formatos de músicas de MP3 player.

- 1 Pressione **MP3 LINK** para selecionar a fonte MP3 Link.
- 2 Conecte o cabo MP3 Link fornecido:
 - à entrada **MP3 LINK** (3,5 mm) do aparelho
 - à entrada para fone de ouvido de um dispositivo externo
- 3 Inicie a reprodução do dispositivo (consulte o manual do usuário do dispositivo).

10 Informações do produto



Nota

- As informações do produto estão sujeitas a alterações sem aviso prévio.

Especificações

Amplificador

Potência de saída	2 X 5 W RMS
Resposta em frequência	60 a 16 kHz, ± 3 DB
Relação sinal/ruído	> 65 dB
Entrada Aux	0,5 V RMS 20 kohm

Disco

Tipo de laser	Semicondutor
Diâmetro do disco	12 cm/8 cm
Suporte para disco	CD-DA, CD-R, CD-RW, CD de MP3
DAC de áudio	24 bits / 44,1 kHz
Distorção harmônica total	<1%
Resposta em frequência	60 a 16 kHz (44,1 kHz)
Relação sinal/ruído	>65 dBA

Sintonizador

Faixa de sintonia	FM: 87,5 - 108 MHz
Grade de sintonia	50 KHz
Sensibilidade	
– Relação sinal/ruído mono de 26 dB	< 22 dBf
Pesquisa por seletividade	< 36 dBu
Distorção harmônica total	< 3%
Relação sinal/ruído	> 45 dBu

Caixas acústicas

Impedância de caixa acústica	4 ohm
Driver da caixa acústica	Woofer de 3,5" + tweeter de 0,8"
Sensibilidade	>82 dB/m/W

Informações gerais

Alimentação AC	110 a 127/220 a 240 V ~; 50/60 Hz
Consumo de energia em operação	20 W
Consumo de energia no modo de espera	< 4 W
USB Direct	Versão 2.0/1.1
Dimensões	
– Unidade principal (L x A x P)	150 x 152 x 250 mm
- Caixa acústica (L x A x P)	150 x 152 x 197 mm
Peso	
- Unidade principal	2,002 kg
- Caixa acústica	2 x 0,895 kg

Informações sobre reprodução USB

Dispositivos USB compatíveis:

- Memória flash USB (USB 2.0 ou USB 1.1)
- Players de flash USB (USB 2.0 ou USB 1.1)
- cartões de memória (é necessário um leitor de cartão adicional para que funcionem com este aparelho)

Formatos suportados:

- USB ou formato de arquivo de memória FAT12, FAT16, FAT32 (tamanho do setor: 512 bytes)
- Taxa de bits de MP3 (taxa de dados): 32 a 320 Kbps e taxa de bits variável
- Aninhamento de diretórios em até oito níveis
- Número de álbuns/pastas: máximo 99
- Número de faixas/títulos: no máximo 999
- ID3 Tag v2.0 ou posterior
- Nome do arquivo em Unicode UTF8 (tamanho máximo: 128 bytes)

Formatos não suportados:

- Álbuns vazios: é um álbum que não contém arquivos MP3, e não será exibido no display.
- Os formatos de arquivo não suportados são ignorados. Por exemplo, documentos do Word (.doc) ou arquivos MP3 com extensão .dlf são ignorados e não são reproduzidos.
- Arquivos de áudio AAC, WAV, PCM

Formatos de disco MP3 suportados

- ISO9660, Joliet
- Número máximo de títulos: 512 (dependendo do tamanho do nome do arquivo)
- Número máximo de álbuns: 255
- Frequências de amostragem suportadas: 32 kHz, 44,1 kHz, 48 kHz
- Taxas de bits suportadas: 32 a 256 (kbps), taxas de bits variáveis

11 Solução de problemas



Aviso

- Nunca remova a tampa ou carcaça do equipamento.

Para manter a garantia válida, nunca tente consertar o aparelho por conta própria. Se tiver problemas ao usar o aparelho, verifique os seguintes pontos antes de solicitar atendimento: Se o problema persistir, acesse o site da Philips em www.philips.com/welcome. Ao entrar em contato com a Philips, fique próximo ao aparelho e tenha em mãos os números do modelo e de série.

Sem energia

- Verifique se o plugue do cabo de alimentação AC do aparelho está devidamente conectado.
- Verifique se há energia na tomada AC.
- Como recurso para economia de energia, o aparelho é desligado automaticamente 15 minutos após o fim de uma reprodução se nenhum controle for operado.

Sem som ou som deficiente

Sem som ou som deficiente

- Ajusta o volume.
- Desconecte os fones de ouvido.
- Verifique se as caixas acústicas estão conectadas corretamente.
- Verifique se os fios da caixa acústica estão presos.

As saídas de som esquerda e direita estão invertidas

- Verifique as conexões das caixas acústicas e o local onde estão instaladas.

O aparelho não responde

- Desconecte o sistema da tomada AC, reconecte e ligue-o novamente.
- Como recurso para economia de energia, o sistema é desligado automaticamente 15 minutos após o fim de uma reprodução, se nenhum controle for operado.

O controle remoto não funciona

- Antes de pressionar qualquer botão de função, selecione primeiro a origem correta com o controle remoto em vez de pela unidade principal.
- Reduza a distância entre o controle remoto e o aparelho.
- Insira a pilha com as polaridades (sinais +/-) alinhadas, conforme indicado.
- Troque a pilha.
- Aponte o controle remoto diretamente para o sensor existente na parte frontal do aparelho.

Nenhum disco é detectado

- Insira um disco.
- Verifique se o disco foi inserido ao contrário.
- Aguarde até que a umidade e a condensação na lente evaporem.
- Troque ou limpe o disco.
- Use um CD finalizado ou um disco com formato adequado.

Não é possível exibir alguns arquivos no dispositivo USB

- O número de pastas ou arquivos no dispositivo USB ultrapassou certo limite. Isso não é uma falha.
- Os formatos desses arquivos não são suportados.

Dispositivo USB não suportado

- O dispositivo USB é incompatível com o aparelho. Tente usar outro.

Má recepção do rádio

- Aumente a distância entre o aparelho e a TV ou o videocassete.
- Estenda completamente a antena FM.

O timer não funciona

- Ajuste o relógio corretamente.
- Ative o timer.

Ajuste do relógio/timer apagado

- A alimentação foi interrompida ou o cabo de alimentação foi desconectado.
- Ajuste o relógio/timer.

Evite o uso prolongado do aparelho com volume superior a 85 decibéis, pois isto poderá prejudicar a sua audição.

Recomendamos ajustar o volume a partir de um nível baixo até poder ouvi-lo confortavelmente e sem distorções. A tabela abaixo lista alguns exemplos de situações e respectivos níveis de pressão sonora em decibéis.

Nível de Decibéis	Exemplos
30	Biblioteca silenciosa, susurros leves
40	Sala de estar, refrigerador, quarto longe do trânsito
50	Trânsito leve, conversação normal, escritório silencioso
60	Ar condicionado a uma distância de 6 m, máquina de costura
70	Aspirador de pó, secador de cabelo, restaurante ruidoso
80	Tráfego médio de cidade, coletor de lixo, alarme de despertador a uma distância de 60 cm
OS RUÍDOS ABAIXO PODEM SER PERIGOSOS EM CASO DE EXPOSIÇÃO CONSTANTE	
90	Metró, motocicleta, tráfego de caminhão, cortador de grama
100	Caminhão de lixo, serra elétrica, furadeira pneumática
120	Show de banda de rock em frente às caixas acústicas, trovão
140	Tiro de arma de fogo, avião a jato
180	Lançamento de fogos

Informação cedida pelo Deafness Research Foundation, por cortesia

CERTIFICADO DE GARANTIA NO BRASIL

Este aparelho é garantido pela Philips do Brasil Ltda., por um período superior ao estabelecido por lei. Porém, para que a garantia tenha validade, é imprescindível que, além deste certificado, seja apresentada a nota fiscal de compra do produto.

A Philips do Brasil Ltda assegura ao proprietário consumidor deste aparelho as seguintes garantias, a partir da data de entrega do produto, conforme expresso na nota fiscal de compra, que passa a fazer parte deste certificado:

Garantia para rádios e reprodutores de CD portáteis (sem caixa acústica destacável): 180 dias

Garantia para os demais produtos da marca Philips: 365 dias.

Esta garantia perderá sua validade se:

- O defeito apresentado for ocasionado pelo uso indevido ou em desacordo com o seu manual de instruções.
- O produto for alterado, violado ou consertado por pessoa não autorizada pela Philips.
- O produto for ligado a fonte de energia (rede elétrica, pilhas, bateria, etc.) de características diferentes das recomendadas no manual de instruções e/ou no produto.
- O número de série que identifica o produto estiver de alguma forma adulterado ou rasurado.

Estão excluídos desta garantia defeitos decorrentes do descumprimento do manual de instruções do produto, de casos fortuitos ou de força maior; bem como aqueles causados por agentes da natureza e acidentes. Excluem-se igualmente desta garantia defeitos decorrentes do uso dos produtos em serviços não doméstico/residencial regular ou em desacordo com o uso recomendado.

ESTÃO EXCLUÍDAS DA GARANTIA ADICIONAL AS PILHAS OU BATERIAS FORNECIDAS JUNTO COM O CONTROLE REMOTO.

Nos municípios onde não exista assistência técnica autorizada Philips, as despesas de transporte do aparelho e/ou técnico autorizado correm por conta do consumidor requerente do serviço.

A garantia não será válida se o produto necessitar de modificações ou adaptações para habilitá-lo a operar em qualquer outro país que não aquele para o qual foi designado, fabricado, aprovado e/ou autorizado, ou ter sofrido qualquer dano decorrente deste tipo de modificação.

Philips do Brasil Ltda.

No Brasil, para informações adicionais sobre o produto, entre em contato com o CIC - Centro de Informações ao Consumidor através dos telefones (11) 2121-0203 (Grande São Paulo) e 0800-701-0203 (demais regiões e estados).

Horário de atendimento: de segunda a sexta-feira, das 8h às 20h e sábados das 8h às 13h.

Visite também nossa página de suporte ao consumidor no website www.philips.com.br/suporte, onde também está disponível a lista completa e atualizada das assistências técnicas autorizadas Philips.

***Para atendimento fora do Brasil, contate a Philips local ou a: Philips Consumer Service
Beukenlaan 2 - 5651 CD Eindhoven The Netherlands***

LISTA DE SERVIÇO AUTORIZADO - BRASIL

ACRE					
CRUZEIRO DO SUL	68-33227216	ITUMBARA	64-34310837	SAO JOAO DEL REI	32-33718306
RIO BRANCO	68-32217642	LUZIANIA	61-36228519	SAO SEBASTIAO DO PARAISO	35-35313094
ALAGOAS		MINEIROS	64-36618259	SETE LAGOAS	31-37718570
ARAPIRACA	82-35222367	PIRES DO RIO	64-34611133	TEOFILO OTONI	33-35225831
MACEIO	82-32417237	RIALMA	62-33971320	TIMOTEO	31-38482728
PALMEIRA DOS INDIOS	82-34213452	RIO VERDE	64-36132034	TRES CORACOES	35-32324143
UNIAO DOS PALMARES	82-32811305	TRINDADE	62-35051505	UBA	32-35323626
		URUACU	62-33571285	UBERABA	34-33332520
AMAPA		MARANHAO		UBERLANDIA	34-32123636
MACAPA	96-32175934	ACAILANDIA	99-35381889	VARGINHA	35-3228414
AMAZONAS		BACABAL	99-36212794	VARZEA DA PALMA	38-37311548
MANAUS	92-36633366	CAXIAS	99-35212377	VICOSA	31-38918000
MANAUS	92-32324252	CODO	99-36612942	PARA	
BAHIA		SANTA INES	98-36537553	ALTAMIRA	91-35154349
ALAGOINHAS	75-34211128	IMPERATRIZ	99-35232906	ANANINDEUA	91-32354631
BARREIRAS	77-36117592	PEDREIRAS	99-36423142	BELEM	91-32421090
CAETITE	77-34541183	PRESIDENTE DUTRA	99-36631815	BELEM	91-32542424
CAMACARI	71-36218288	SAO JOSE DE RIBAMAR	98-32241581	CAPANEMA	91-34621100
CRUZ DAS ALMAS	75-36212839	SAO LUIS	98-32323236	CASTANHAL	91-37215052
EUNAPOLIS	73-32815181	MATO GROSSO		MARABA	94-33224207
FEIRA DE SANTANA	75-32232882	BARRA DO GARCAS	66-34011394	PARAGOMINAS	91-30110778
GUANAMBI	77-34512791	CUIABA	65-33176464	PARAUPEBAS	94-33561756
ILHEUS	73-32315995	LUCAS DO RIO VERDE	65-35491333	SANTAREM	93-35235322
IRECE	74-36410202	PONTES E LACERDA	65-32662326	TUCURUI	55-33523215
ITABUNA	73-36137777	RONDONOPOLIS	66-34233888	PARAIBA	
JACOBINA	74-36211323	TANGARA DA SERRA	65-33261431	CAMPINA GRANDE	83-33212128
JEQUIE	73-35254141	VARZEA GRANDE	65-36826502	GUARABIRA	83-32711159
JUAZEIRO	74-36116456	MATO GROSSO DO SUL		JOAO PESSOA	83-32469689
LAURO DE FREITAS	71-33784021	AMAMBAI	67-34811543	NOVA FLORESTA	83-33741014
MURITIBA	75-34241908	CAMPO GRANDE	67-33831540	SAPE	83-32832479
PAULO AFONSO	75-32811349	CAMPO GRANDE	67-33213898	PARANA	
RIBEIRA DO POMBAL	75-32761853	DOURADOS	67-34217117	ARAPONGAS	43-32521606
SALVADOR	71-32473659	NOVA ANDRADINA	67-34413851	ASSIS CHATEAUBRIAND	44-35285181
SALVADOR	71-32072070	MINAS GERAIS		BANDEIRANTES	43-35421711
SALVADOR	71-33356233	ANDRADAS	35-37312970	CAMPO MOURAO	44-30164500
SENHOR DO BONFIM	74-35413143	ARAGUARI	34-32416026	CASCAVEL	45-32254005
SERRINHA	75-32611794	ARAXA	34-36611132	CIANORTE	44-36292842
SANTO ANTONIO DE JESUS	75-36314470	ARAXA	34-36691869	CURITIBA	41-33334764
TEIXEIRA DE FREITAS	73-30111600	ARCOS	37-33513455	FOZ DO IGUAÇU	45-35234115
		BAMBUI	37-34311473	FRANCISCO BELTRAO	46-35241501
CEARÁ		BELO HORIZONTE	31-32254066	IBIPORA	43-32581863
CRATEUS	88-36910019	BETIM	31-35322088	IRATI	42-34221337
FORTALEZA	85-40088555	BOM DESPACHO	37-35222511	LAPA	41-36222410
IGUATU	88-35810512	CARANINGOLA	32-37412017	LONDRINA	43-33210077
ITAPIPOCA	88-36312030	CARATINGA	33-33213433	MANDAGUARI	44-32331335
JUAZEIRO DO NORTE	88-35871973	CASSIA	35-35412293	MARECHAL CANDIDO RONDON	45-32542605
SOBRAL	88-36110605	CATAGUASES	32-34227986	MARINGA	44-32264260
TAUA	88-34371987	CONGONHAS	31-37311638	MEDIANEIRA	45-32842580
TIANGUA	88-36713336	CONTAGEM	31-33912994	PARANAVAI	44-34234711
UBAJARA	88-36341233	CORONEL FABRICIANO	31-38411804	PATO BRANCO	46-32242786
		CURVELO	38-37213009	PONTA GROSSA	42-30285061
DISTRITO FEDERAL		DIVINOPOLIS	37-32212353	RIO NEGRO	47-36450251
BRASILIA	61-35564840	FORMIGA	37-33214177	ROLANDIA	43-32561947
BRASILIA	61-33549615	GOVERNADOR VALADARES	33-32716650	SANTO ANTONIO PLATINA	43-35341809
BRASILIA	61-34451991	GUAXUPE	35-35514124	SAO MIGUEL DO IGUAÇU	45-35651429
ESPIRITO SANTO		IPATINGA	31-38222332	TOLEDO	45-32522471
ALEGRE	28-35526349	ITABIRA	31-38316218	UMUARAMA	44-30561485
ARACRUZ	27-32561251	ITAJUBA	35-36211315	PERNAMBUCO	
BAIKO GUANDU	27-37321142	ITAPECERICA	37-33411326	CABO SANTO AGOSTINHO	81-35211823
BARRA DE SAO FRANCISCO	27-37562245	ITAJUBA	37-33411326	CAMARAGIBE	81-34581246
CACHOEIRA DE ITAPEMIRIM	28-35223524	ITAJUBA	37-33411326	CARUARU	81-37220235
COLATINA	27-37222288	ITAJUBA	37-33411326	GARANHUNS	87-37610085
GUARAPARI	27-33614355	ITAJUBA	37-33411326	PAULISTA	81-34331142
SAO MATEUS	27-37633806	ITAJUBA	37-33411326	RECIFE	81-32313399
SERRA	27-33284292	ITAJUBA	37-33411326	RECIFE	81-34656042
VILA VELHA	27-32891233	ITAJUBA	37-33411326	RECIFE	81-32286123
VITORIA	27-32233899	ITAJUBA	37-33411326	SERRA TALHADA	87-38311401
GOIÁS		ITAJUBA	37-33411326	PIAUI	
ANAPOLIS	62-33243562	ITAJUBA	37-33411326	PARNAIBA	86-33222877
CALDAS NOVAS	64-34532878	ITAJUBA	37-33411326	TERESINA	86-32230825
CATALAO	64-34412786	ITAJUBA	37-33411326	TERESINA	86-32214618
FORMOSA	61-36318166	ITAJUBA	37-33411326	RIO DE JANEIRO	
GOIANESIA	62-33534967	ITAJUBA	37-33411326	BARA DO PIRAI	24-24437745
GOIANIA	62-32916770	ITAJUBA	37-33411326	BELFORD ROXO	21-27795797
GOIANIA	62-32510933	ITAJUBA	37-33411326	BOM JESUS DO ITABAPOANA	22-38312216
GOIANIA	62-32292908	ITAJUBA	37-33411326	CABO FRIO	22-26451819
GOIATUBA	64-34952401	ITAJUBA	37-33411326	CAMPOS DOS GOYTACAZES	22-27221499
INHUMAS	62-35111431	ITAJUBA	37-33411326	CORDEIRO	22-25512099
ITAPURANGA	62-33551484	ITAJUBA	37-33411326		

Português

LISTA DE SERVIÇO AUTORIZADO - BRASIL

DUQUE DE CAXIAS	21-27711508	CONCORDIA	49-34423704	SAO CAETANO DO SUL	11-42275339
ITAGUAÍ	21-2688491	CRICIUMA	48-21015555	SAO CARLOS	16-33614913
ITACOCARA	22-38612740	CURITIBANOS	49-32410851	SAO JOAO DA BOA VISTA	19-36232990
ITAPERUNA	22-38236825	FLORIANOPOLIS	48-32049700	SAO JOSE DO RIO PARDO	19-36085760
MACAE	22-27591358	GAROPABA	48-32544104	SAO JOSE DO RIO PRETO	17-32325680
MAGE	21-26333342	INDAIAL	47-33333275	SAO JOSE DOS CAMPOS	12-39239508
NITEROI	21-2622-0157	ITAJAI	47-33444777	SAO PAULO	11-29791184
NOVA FRIBURGO	22-25227692	JARAGUA DO SUL	47-33722050	SAO PAULO	11-38659897
PETROPOLIS	24-22454997	JOACABA	49-35220418	SAO PAULO	11-22722245
RESENDE	24-33550101	JOINVILLE	47-34331146	SAO PAULO	11-26940101
RIO DE JANEIRO	21-24264702	LAGES	49-32244414	SAO PAULO	11-32077111
RIO DE JANEIRO	21-25892030	LAGUNA	48-36443153	SAO PAULO	11-39757996
RIO DE JANEIRO	21-25098651	MARAVILHA	49-36640052	SAO PAULO	11-22976464
RIO DE JANEIRO	21-24315759	PINHALZINHO	49-33661014	SAO PAULO	11-56679695
RIO DE JANEIRO	21-26714999	PORTO UNIAO	42-35232839	SAO PAULO	11-38751333
RIO DE JANEIRO	21-3381-0711	RIO DO SUL	47-35211920	SAO PAULO	11-38457575
SAO GONCALO	21-27013214	RIO NEGRINHO	47-36440979	SAO PAULO	11-22966122
TERESOPOLIS	21-27439467	SAO MIGUEL DO OESTE	49-36220026	SAO PAULO	11-20713907
TRES RIOS	24-22521388	TUBARAO	48-36261651	SAO PAULO	11-25770899
VOLTA REDONDA	24-33481601	VIDEIRA	49-35660376	SAO PAULO	11-32222311
		XANXERE	49-34333026	SAO ROQUE	11-47125635
RIO GRANDE DO NORTE		SÃO PAULO		SAO VICENTE	13-34646559
CAICO	84-34171844	AMERICANA	19-34062914	SOROCABA	15-32241170
NATAL	84-32231249	AGUAS DE LINDOIA	19-38241524	SUZANO	11-47598671
NATAL	84-32132345	AMPARO	19-38072674	TABOAO DA SERRA	11-47871480
PAU DOS FERROS	84-33512334	ARACATUBA	18-36218775	TAQUARITINGA	16-32524039
		ARARAQUARA	16-3368710	TAUBATE	12-36219080
RIO GRANDE DO SUL		ASSIS	18-33242649	TIETE	15-32822452
BAGE	53-32411295	ATIBAIA	11-44118145	TUPA	14-34962596
BENTO GONCALVES	54-34526825	AVARE	14-37322142	VALINHOS	19-38716629
CAMAQUA	51-36711686	BARRETOS	17-33222742	VOTUPORANGA	17-34214940
CANELA	54-32821551	BAURU	14-31049551		
CARAZINHO	54-33302282	BIRIGUI	18-36424011	SERGIPE	
CAXIAS DO SUL	51-30211806	BOTUCATU	14-38821081	ARACAJU	79-32176090
DOIS IRMAOS	51-35641286	CAMPINAS	19-37372500	ITABAIANA	79-34313023
ERECHIM	54-33211933	CAMPOS DO JORDAO	12-36622142	LAGARTO	79-36312656
ESTANCIA VELHA	51-35612142	CATANDUVA	17-35232524		
FARROUPILHA	54-32683603	CERQUILHO	15-32842121	TOCANTINS	
FLORES DA CUNHA	54-32922625	CRUZEIRO	12-31433859	ARAGUAINA	63-34111818
FREDERICO WESTPHALEN	55-37441850	DIADEMA	11-40430669	GUARAI	63-34641590
GRAVATAI	51-30422830	DRACENA	18-38212479	GURUPI	63-33511038
IJUÍ	55-33327766	FERNANDOPOLIS	17-34423752	PALMAS	63-32175628
LAJEADO	51-37145195	FRANCA	16-37223998		
MARAU	54-33424571	FRANCO DA ROCHA	11-44492608		
MONTENEGRO	51-36324187	GUARATINGUETA	12-31335030		
NOVA PRATA	54-32421328	GUARUJA	13-33582942		
NOVO HAMBURGO	51-35823191	GUARULHOS	11-24431153		
OSORIO	51-36632524	IBITINGA	16-33417665		
PASSO FUNDO	54-33111104	INDAIATUBA	19-38753831		
PELOTAS	53-32223633	ITAPETININGA	15-32710936		
PORTO ALEGRE	51-32226941	ITAPIRA	19-38633802		
PORTO ALEGRE	51-33256653	ITAPOLIS	16-32622524		
PORTO ALEGRE	51-32268834	ITAQUAQUECETUBA	11-46404162		
RIO GRANDE	53-33232311	ITARARE	15-35322743		
SANTA CRUZ DO SUL	51-37153048	ITU	11-40230188		
SANTA MARIA	55-30282235	ITUVERAVA	16-37293365		
SANTA ROSA	55-35113449	JALES	17-36324479		
SAO JOSE DO OURO	54-33521216	JAU	14-36222117		
SOBRADINHO	51-37421409	JUNDIAI	11-45862182		
TAPERÁ	54-33851160	LEME	19-35713528		
TAQUARI	51-36534390	LIMEIRA	19-34413179		
TORRES	51-36641940	LINS	14-35227283		
TRES DE MAIO	55-35358727	MARILIA	14-34547437		
URUGUAIANA	55-34119069	MATAO	16-33821046		
VACARIA	54-32311396	MAUA	11-45145233		
VENANCIO AIRES	51-37411443	MOGI DAS CRUZES	11-47941814		
VERA CRUZ	51-37181350	MOGI GUAÇU	19-38181171		
		MOJI MIRIM	19-38624401		
RONDÔNIA		OLIMPIA	17-32805378		
BURITIS	69-32383830	OSASCO	11-36837343		
CACAOAL	69-34431415	OURINHOS	14-33225457		
GUAJARA MIRIM	69-35414430	PIRACICABA	19-34340454		
PORTO VELHO	69-32273377	PIRASSUNUNGA	19-35614091		
		PORTO FERREIRA	19-35951891		
RORAIMA		PRESIDENTE PRUDENTE	18-32225168		
BOA VISTA	95-32249605	PROMISSAO	14-35411696		
		REGISTRO	13-38212324		
SANTA CATARINA		RIBEIRAO PRETO	16-36368156		
ARARANGUA	48-35220304	RIBEIRAO PRETO	16-39049908		
BALNEARIO CAMBORIU	47-33630706	RIO CLARO	19-35348543		
BLUMENAU	47-33233907	SALTO	11-40296563		
BRUSQUE	47-33557518	SANTO ANDRE	11-49905288		
CANOINHAS	47-36223615	SANTOS	13-32272947		
CAPINZAL	49-35552266	SAO BERNARDO CAMPO	11-41257000		
CHAPECO	49-33221144				

A lista completa e atualizada dos nossos postos autorizados está disponível no site www.philips.com.br

V11/09

