

# PHILIPS

## Slušalke

### Seriya 6000

TAT6908



# Uporabniški priročnik

Registrirajte svoj izdelek in pridobite podporo na spletnem mestu:  
[www.philips.com/support](http://www.philips.com/support)

# Vsebina

<b>1 Pomembna varnostna navodila</b>	<b>2</b>	<b>7 Obvestilo</b>	<b>13</b>
Zaščita sluha	2	Izjava o skladnosti	13
Splošne informacije	2	Odlaganje starega izdelka in baterije	13
<b>2 Vaše brezžične slušalke True</b>	<b>4</b>	Odstranite vgrajeno baterijo	13
Kaj je v škatli	4	Skladnost z EMF	14
Druge naprave	4	Okoljske informacije	14
Pregled vaših Bluetooth brezžičnih slušalk	5	Obvestilo o skladnosti	14
<b>3 Začnite</b>	<b>6</b>	<b>8 Blagovne znamke</b>	<b>16</b>
Polnjenje baterije	6	<b>9 Pogosto zastavljena vprašanja</b>	<b>17</b>
Kako nositi	7		
Prenos aplikacije	7		
Prvo seznanjanje slušalk s svojo Bluetooth napravo	7		
Seznanjanje slušalk z drugo Bluetooth napravo	8		
<b>4 Uporaba slušalk</b>	<b>9</b>		
Povezava slušalk z vašo Bluetooth napravo	9		
Nadzor ANC (aktivno odpravljanje hrupa)	9		
Omogočanje slišnih načinov	10		
Vklop/izklop	10		
Upravljajte svoje klice in glasbo	10		
Glasovni pomočnik	11		
LED indikator stanja slušalk	11		
LED indikator stanja polnilne škatlice	11		
<b>5 Ponastavitev slušalk</b>	<b>12</b>		
<b>6 Tehnični podatki</b>	<b>12</b>		

# 1 Pomembna varnostna navodila

## Zaščita sluha



### Nevarnost

- Da se izognete poškodbam sluha, omejite čas uporabe slušalk pri visoki glasnosti in nastavite glasnost na varno raven. Večja kot je glasnost, krajši je čas varnega poslušanja.

Pri uporabi slušalk upoštevajte naslednja navodila.

- Poslušajte pri razumni glasnosti v razumnih časovnih obdobjih.
- Pazite, da glasnosti nenehno ne povečujete, medtem ko se vaš sluh prilagaja.
- Ne povečujte glasnosti tako visoko, da ne boste slišali, kaj je okoli vas.
- Bodite previdni ali pa začasno prekinite uporabo v potencialno nevarnih situacijah.
- Prevelik zvočni pritisk iz ušenih slušalk in naglavnih slušalk lahko povzroči izgubo sluha.
- Uporaba naglavnih slušalk z zakritimi ušesi med vožnjo ni priporočljiva in je na nekaterih območjih lahko nezakonita.
- Zaradi vaše varnosti se v prometu ali drugih potencialno nevarnih okoljih izogibajte motečim vsebinam zaradi glasbe ali telefonskih klicev.

## Splošne informacije

Da preprečite poškodbe ali okvare:

### Pozor

- Slušalk ne izpostavljajte prekomerni vročini.
- Pazite, da vam slušalke ne padejo na tla.
- Slušalke ne smejo biti izpostavljene kapljanju ali brizganju tekočine. (Glejte stopnjo zaščite IP za določen izdelek)
- Ne dovolite, da bi vaše slušalke bile potopljene v vodo.
- Slušalk ne polnite, če je priključek ali vtičnica mokra.
- Ne uporabljajte čistil, ki vsebujejo alkohol, amoniak, benzen ali abrazivna sredstva.
- Za redno čiščenje slušalk – še posebej zvočnih kanalov in lukenj za mikrofona – uporabljajte čisto, vlažno krpo in se izogibajte kopičenju snovi, kot sta znoj ali ušesno maslo.
- Če v zvočnih vodih, zračnih luknjah ali luknjah za mikrofona ostanejo kapljice znoja ali vode, bo raven zvoka začasno padla ali popolnoma izginila. To ni okvara. Slušalke temeljito posušite z mehko, vlažno krpo. Druga možnost je, da odstranite konice ušesnih čepkov, obrnete zvočne kanale navzdol in s slušalkami približno petkrat nežno tapnete po suhi krpi ali podobnem, da odstranite vso nabrano vodo.
- Pred polnjenjem in uporabo se prepričajte, da so slušalke popolnoma suhe. Izogibajte se uporabi alkoholnih blazinic za enkratno uporabo ali drugih snovi za čiščenje.
- Vgrajena baterija ne sme biti izpostavljena prekomerni vročini, kot so sonce, ogenj ali podobno.
- Če se baterija zamenja na napačen način, obstaja nevarnost eksplozije. Zamenjajte samo z enakim ali enakovrednim tipom.
- Za doseganje specifične stopnje zaščite IP mora biti pokrov reže za polnjenje zaprt.
- Odlaganje baterije v ogenj ali vročo pečico ali mehansko drobljenje ali rezanje baterije lahko povzroči eksplozijo.
- Če baterijo pustite v okolju z izjemno visoko temperaturo, lahko pride do eksplozije ali uhajanja vnetljive tekočine ali plina.
- Baterija, ki je izpostavljena izjemno nizkemu zračnemu tlaku, lahko povzroči eksplozijo ali uhajanje vnetljive tekočine ali plina.
- Zamenjava baterije z napačno vrsto lahko resno poškoduje slušalke in baterijo (na primer pri nekaterih vrstah litijevih baterij).
- Če slušalk dlje časa ne uporabljate, bo polnilna baterija začela izgubljati napolnjenost. Da bi se izognili tej izgubi, popolnoma napolnite baterijo vsaj enkrat na tri mesece.

- Da bi se izognili nevarnosti požara, se oprema napaja samo z zunanjim virom napajanja, katerega izhodna moč mora ustrezati PS1 (z izhodno močjo manj kot 15 W).

#### Delovne in skladiščne temperature ter vlažnost

- Shranjujte na mestu, kjer temperatura znaša med  $-20^{\circ}\text{C}$  in  $50^{\circ}\text{C}$  z do 90 % relativne vlažnosti.
- Uporabljajte v prostoru, kjer je temperatura med  $0^{\circ}\text{C}$  in  $45^{\circ}\text{C}$  z do 90 % relativne vlažnosti.
- Življenjska doba baterije je lahko krajša pri visokih ali nizkih temperaturah.

## 2 Vaše brezžične slušalke True

Čestitke za nakup in dobrodošli pri Philipsu! Če želite v celoti izkoristiti podporo, ki jo ponuja Philips, registrirajte svoj izdelek na spletnem mestu [www.philips.com/support](http://www.philips.com/support). S temi brezžičnimi slušalkami Philips True lahko:

- Uživate v priročnih brezžičnih prostoročnih klicih
- Brezžično uživali v glasbi in jo upravljali
- Preklaplajte med klici in glasbo

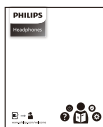

Vodnik za hitri začetek



Garancija



Varnostna navodila

### Kaj je v škatli



Brezžične slušalke Philips True  
Philips TAT6908



Ušesni nastavki x 8



Polnilni kabel tipa C (samo za polnjenje)

### Druge naprave

Mobilni telefon ali naprava (npr. prenosni računalnik, tablica, Bluetooth adapterji, predvajalniki MP3 itd.), ki podpira Bluetooth in je združljiva s slušalkami.

## Pregled vaših Bluetooth brezžičnih slušalk

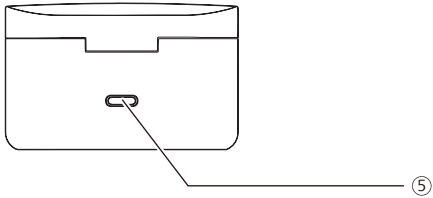
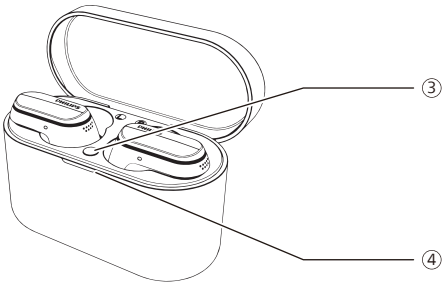
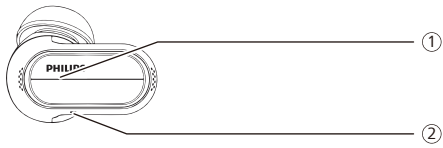

- ① Večfunkcijski gumb (MFB)
- ② LED indikator (slušalke)
- ③ Gumb za seznanjanje Bluetooth
- ④ LED indikator (stanje baterije ali stanje polnjenja)
- ⑤ Reža za polnjenje USB-C

# 3 Začnite

## Polnjenje baterije

### Opomba

- Preden uporabite slušalke, jih položite v polnilno škatlico in polnite baterijo 2 uri za optimalno zmogljivost in življenjsko dobo baterije.
- Uporabljajte samo originalni polnilni kabel USB-C, da se izognete poškodbam.
- Končajte klic pred polnjenjem. Če slušalke priključite na polnjenje, se bodo izklopili.
- Če slušalk dlje časa ne uporabljate, bo polnilna baterija začela izgubljati napolnjenost. Da bi se izognili tej izgubi, popolnoma napolnite baterijo vsaj enkrat na tri mesece.

## Polnilna škatlica

En konec kabla USB-C priključite v polnilno škatlico, drugi konec pa v vir napajanja.

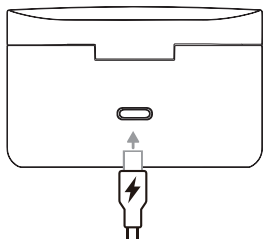

### Nasvet

- Polnilna škatlica služi kot prenosna rezervna baterija za polnjenje slušalk. Ko je polnilna škatlica povsem napolnjena, bo slušalke popolnoma napolnila 3-krat.

## Slušalke

Vstavite slušalke v polnilno ohišje.

- Slušalke se začnejo polniti in zasveti bela LED lučka
- Ko so slušalke popolnoma napolnjene, bo bela lučka ugasnila

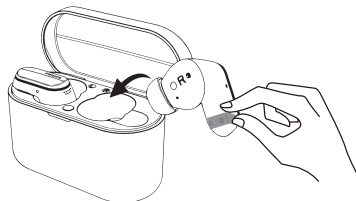

### Nasvet

- Običajno celotno polnjenje s kablom USB traja 2 uri (za slušalke ali polnilno škatlico).

---

## Kako nositi

### Izberite primerne ušesne čepke za optimalno prileganje

Tesno in varno prileganje bo zagotovilo najboljšo kakovost zvoka in odpravljanje hrupa.

- 1 Preizkusite, kateri ušesni čepki vam zagotavlja najboljši zvok in udobje pri nošenju.
- 2 Na voljo 4 velikosti silikonskih ušesnih čepkov: zelo veliki, veliki, srednji, majhni.

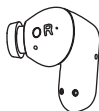
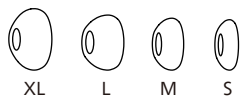

### Vstavljanje slušalk

- 1 Preverite levo ali desno usmerjenost slušalk.
- 2 Slušalke vstavite v ušesa in jih rahlo zasukajte, dokler ne dosežete ustreznega prileganja.

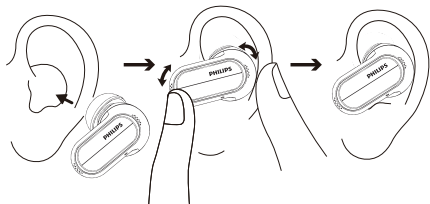

---

## Prenos aplikacije

Za prenos aplikacije skenirajte kodo QR/ pritisnite gumb »Prenesi« ali poiščite »Philips Headphones« v Apple App Store ali Google Play.

### Začnite



Aplikacija za Philips Headphones vam omogoča, da upravljate glasbo, ki jo poslušate. Zvok lahko prilagodite tako, da vaša glasba in izkušnja pri klicih vedno najbolj ustreza vašim potrebam.

---

## Prvo seznanjanje slušalk s svojo Bluetooth napravo

- 1 Prepričajte se, da so slušalke povsem napolnjene in izklopljene.
- 2 Odprite pokrov ohišja za polnjenje, slušalke bodo v načinu seznanjanja in pripravljene za povezovanje.
  - ↳ LED lučki na obeh slušalkah izmenično utripata belo in modro.
  - ↳ Slušalke so zdaj v načinu seznanjanja in so pripravljene za seznanjanje z Bluetooth napravo (npr. mobilnim telefonom).
- 3 Vključite funkcijo Bluetooth na vaši Bluetooth napravi.



- 4 Seznanite slušalke z vašo napravo Bluetooth, oglejte si uporabniški priročnik vaše naprave Bluetooth.

### Opomba

- Če slušalke po vklopu ne najdejo nobene predhodno povezane naprave Bluetooth, jih preklopite v način seznanjanja (pritisnite gumb na polnilni škatli za 3 sekunde, ko sta slušalki v notranjosti in pokrov odprt).

Naslednji primer prikazuje, kako seznanite slušalke z Bluetooth napravo.

- 1 Vključite funkcijo Bluetooth v Bluetooth napravi, izberite **Philips TAT6908**.
- 2 Če boste pozvani, vnesite geslo za slušalke »0000« (štiri ničle). Za tiste naprave, ki imajo Bluetooth 3.0 ali novejši, ni treba vnesti gesla.



Philips TAT6908

## Ena slušalka (mono način)

Vzemite desno ali levo slušalko iz polnilne škatlice za mono uporabo. Slušalka se bo samodejno vklopila.

### Opomba

- Vzemite drugo slušalko iz polnilne škatlice in samodejno se bosta seznanili med seboj.

## Seznanjanje slušalk z drugo Bluetooth napravo

Če želite s slušalkami seznaniti drugo Bluetooth napravo, jih preprosto preklopite v način seznanjanja (pritisnite gumb na škatlici za 3 sekunde z obema slušalkama v notranjosti in odprtim pokrovom), nato poiščite drugo napravo po običajnem seznanjanju.

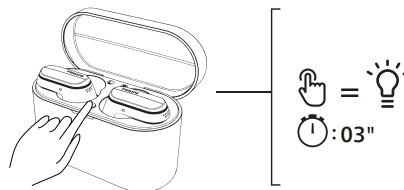

### Opomba

- Slušalke v pomnilnik shranijo 4 naprave. Če boste poskušali seznaniti več kot 4 naprave, se bodo prva seznanjena naprava nadomestila z novo.

## Večtočkovna povezava

Seznanjanje

- Seznanjanje slušalk z 2 napravama, npr. mobilni telefon in prenosnik.

Preklapljanje med napravami

- Glasbo lahko kadar koli poslušate samo iz 1 naprave. Druga naprava bo namenjena telefonskim klicem.
- Začasno ustavite zvok iz 1 naprave in nato začnite predvajati zvok iz druge naprave.

### Opomba

- Ko pretakate zvok iz naprave 1, bo ob prejemu klica iz naprave 2 samodejno zaustavljeno predvajanje na napravi 1. In klic bo samodejno preusmerjen na slušalko.
- Če končate klic, se bo predvajanje samodejno nadaljevalo iz naprave 1.

# 4 Uporaba slušalk

## Povezava slušalk z vašo Bluetooth napravo

- 1 Vklopite funkcijo Bluetooth na vaši Bluetooth napravi.
- 2 Odprite pokrov škatlico za polnjenje.
  - ↳ Modra LED lučka utripa.
  - ↳ Slušalke bodo poiskale zadnjo povezano Bluetooth napravo in se samodejno znova povezali z njo. Če zadnja povezana ni na voljo, bodo slušalke prešle v način seznanjanja za 3 minute, če pa povezave ni, se bodo slušalke izklopile.

### Nasvet

- Če vklopite funkcijo Bluetooth na vaši Bluetooth napravi po vklopu slušalk, morate iti v meni Bluetooth naprave in slušalke ročno povezati z napravo.

### Opomba

- V nekaterih Bluetooth napravah povezava morda ni samodejna. V tem primeru morate iti v meni Bluetooth vaše naprave in ročno povezati slušalke z Bluetooth napravo.

## Nadzor ANC (aktivno odpravljanje hrupa)

Različne načine ANC lahko preklapljate z enim samim pritiskom na levo slušalko.

- Funkcija ANC se samodejno aktivira, ko slušalko vstavite v uho.
- Pritisnite MFB enkrat, kar bo izklopilo funkcijo ANC.
- Ponovno pritisnite MFB, kar bo preklpilo v način zavedanja.

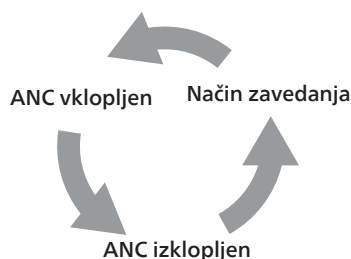

Opravilo	MFB	Delovanje
ANC VKLOPLJEN	Leva slušalka	Pritisnite enkrat
ANC IZKLOPLJEN	Leva slušalka	Pritisnite enkrat
Način zavedanja	Leva slušalka	Pritisnite enkrat

## Omogočanje slišnih načinov

Z dolgim pritiskom na levo slušalko lahko preklapljate med različnimi slišnimi načini. Moj slušni način se bo aktiviral po opravljenem preizkusu sluha v aplikaciji Philips.

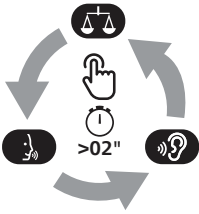

Opravilo	MFB	Delovanje
Način ravnovesja	Leva slušalka	Dolg pritisk
Vokalni način	Leva slušalka	Dolg pritisk
Moj slušni način	Leva slušalka	Dolg pritisk
Zapusti slušni način	Leva slušalka	Pritisnite enkrat

## Vklop/izklop

Opravilo	MFB	Delovanje
Vklop slušalk		Za vklop odprite polnilno škatlico
Izklop slušalk		Za izklop slušalke vstavite nazaj v polnilno škatlico in zaprite polnilno škatlico

## Upravljanje svoje klice in glasbo

### Nadzor glasbe

Opravilo	MFB	Delovanje
Predvajajte ali začasno ustavite glasbo	Desna slušalka	Pritisnite enkrat
Naslednja skladba	Desna slušalka	Pritisnite dvakrat
Prejšnja skladba	Leva slušalka	Trikrat tapnite
Prilagoditev glasnosti +	Desna slušalka	Dotaknite se enkrat, nato pa dolgo
Prilagoditev glasnosti -	Leva slušalka	Dotaknite se enkrat, nato pa dolgo

### Nadzor klicev

Opravilo	MFB	Delovanje
Sprejmite klic	Desna/Leva slušalka	Pritisnite enkrat
Prekinite klic/ Zavrnite klic	Desna/Leva slušalka	Pritisnite dvakrat

## Glasovni pomočnik

Opraviło	MFB	Delovanje
Sprožitav glasovnega pomočnika (Siri/Google)	Desna slušalka	Dolg pritisk
Ustavitev glasovnega pomočnika	Desna slušalka	Pritisnite enkrat

## LED indikator stanja slušalk

Stanje slušalk	Indikator
Slušalke so povezane z Bluetooth napravo	Bela LED lučka enkrat utripne
Slušalke so pripravljene za seznanjanje	LED lučka izmenično utripa modro in belo
Slušalke so vklopljene, vendar niso povezane z Bluetooth napravo	Bela LED utripa vsako sekundo (samodejni izklop po 3 minutah)
Skoraj prazna baterija (slušalke)	Bela LED lučka utripne 3x vsakih 5 sekund
Baterija je povsem napolnjena (škatlica za polnjenje)	Glejte LED lučko na škatlici

## LED indikator stanja polnilne škatlice

Med polnjenjem	Indikator
Baterija skoraj prazna	Zasveti oranžna LED lučka
Relativno zadostno napolnjena baterija	Zasveti bela LED lučka

Med uporabo in ko je pokrov odprt	Indikator
Baterija skoraj prazna	Bela LED lučka počasi utripa 3 cikle
Relativno zadostno napolnjena baterija	Izklop

## 5 Ponastavitev slušalk

Če naletite na kakršno koli težavo pri seznanjanju ali povezavi, lahko sledite naslednjemu postopku, da ponastavite slušalke na tovarniške privzete nastavitve.

- 1 V Bluetooth napravi pojdite v meni Bluetooth in odstranite **Philips TAT6908** s seznama naprav.
- 2 Izklopite funkcijo Bluetooth vaše Bluetooth naprave.
- 3 Vrnite slušalke v polnilno ohišje in odprite pokrov.
- 4 Dvakrat pritisnite gumb na škatlici.
- 5 Sledite korakom v razdelku »Uporaba slušalk – povežava slušalk z Bluetooth napravo«.
- 6 Seznanite slušalke z napravo Bluetooth, izberite **Philips TAT6908**.

Če se slušalke ne odzovejo, lahko sledite spodnjim korakom za da ponastavitev strojne opreme vaših slušalk.

- Vrnite slušalke v polnilno ohišje in odprite pokrov. Pritisnite gumb na ohišju za več kot 10 sekund.

## 6 Tehnični podatki

- Čas predvajanja glasbe (ANC vklopljen): 7 + 21 ur
- Čas predvajanja glasbe (ANC izklopljen): 8 + 24 ur
- Čas pripravljenosti: 200 ur
- Čas polnjenja: 2 ur
- Litij-ionska baterija 63 mAh na vsaki slušalki, litij-ionska baterija 740 mAh na polnilni torbici
- Različica Bluetooth: 5.3
- Združljivi profili Bluetooth:
  - HFP (Hands-Free Profile - Prostoročni profil)
  - A2DP (Advanced Audio Distribution Profile - Napredni profil distribucije zvoka)
  - AVRCP (Audio Video Remote Control Profile - Avdio video profil daljinskega upravljalnika)
- Podprti zvočni kodeki: AAC, SBC
- Frekvenčni razpon: 2,402-2,480 GHz
- Moč oddajnika: < 10 dBm
- Razpon delovanja: Do 10 metrov
- Samodejni izklop
- Vhod USB-C za polnjenje
- Opozorilo o prazni bateriji: na voljo



### Opomba

- Specifikacije se lahko spremenijo brez predhodnega obvestila.

# 7 Obvestilo

## Izjava o skladnosti

Podjetje MMD Hong Kong Holding Limited izjavlja, da je izdelek v skladu z bistvenimi zahtevami in drugimi ustreznimi določbami direktive RED 2014/53/EU in UK Radio Equipment Regulations SI 2017 No 1206. Izjavo o skladnosti najdete na spletnem mestu [www.philips.com/support](http://www.philips.com/support).

## Odlaganje starega izdelka in baterije



Vaš izdelek je zasnovan in izdelan iz visokokakovostnih materialov in komponent, ki jih je mogoče reciklirati in ponovno uporabiti.



Ta simbol na izdelku pomeni, da je izdelek zajet v evropski direktivi 2012/19/EU.



Ta simbol pomeni, da izdelek vsebuje vgrajeno baterijo za ponovno polnjenje, za katero velja evropska direktiva 2013/56/EU, ki je ni mogoče odvreči med običajne gospodinjske odpadke. Toplo vam priporočamo, da izdelek odnesete na uradno zbirno mesto ali v Philipsov servisni center, kjer strokovnjak odstrani baterijo za ponovno polnjenje. Informirajte se o lokalnem sistemu ločenega zbiranja električnih in elektronskih izdelkov ter baterij za ponovno polnjenje. Upošteвайте lokalne predpise in izdelka in baterij za ponovno polnjenje nikoli ne odvrzite med običajne gospodinjske odpadke. Pravilno

odlaganje starih izdelkov in baterij za ponovno polnjenje pomaga preprečiti negativne posledice za okolje in zdravje ljudi.

## Odstranite vgrajeno baterijo

Če v vaši državi ni sistema zbiranja/recikliranja elektronskih izdelkov, lahko zaščitite okolje tako, da odstranite in reciklirate baterijo, preden odvržete slušalke.

- Preden odstranite baterijo, se prepričajte, da so slušalke odklopljene.

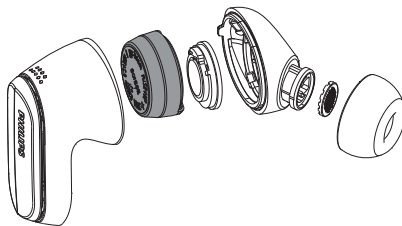

- Preden odstranite baterijo, se prepričajte, da je ohišje za polnjenje odklopljeno od polnilnega kabla USB.

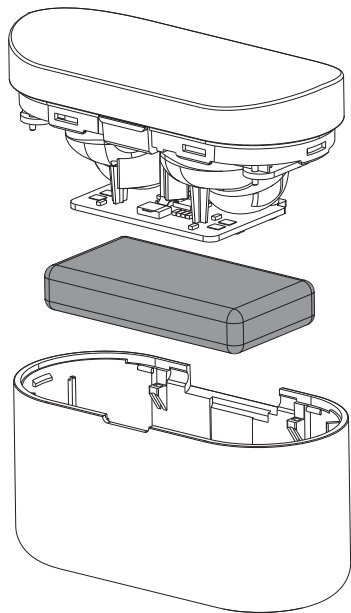

Vaš sistem je sestavljen iz materialov, ki jih je mogoče reciklirati in ponovno uporabiti, če jih razstavi specializirano podjetje. Upoštevajte lokalne predpise glede odlaganja embalažnega materiala, iztrošenih baterij in stare opreme.

## Obvestilo o skladnosti

Naprava je skladna s pravili FCC, 15. del. Delovanje je odvisno od naslednjih dveh pogojev:

- 1. Ta naprava ne sme povzročati škodljivih motenj in**
- 2. Ta naprava mora sprejemati vse prejete motnje, vključno z motnjami, ki lahko povzročijo neželeno delovanje.**

### Pravila FCC

Ta oprema je bila preizkušena in bilo je ugotovljeno, da je skladna z omejitvami za digitalno napravo razreda B v skladu s 15. delom pravil FCC. Te omejitve so zasnovane tako, da zagotavljajo razumno zaščito pred škodljivimi motnjami v stanovanjski namestitvi. Ta oprema ustvarja, uporablja in lahko oddaja radiofrekvenčno energijo in lahko povzroči škodljive motnje v radijskih komunikacijah, če ni nameščena ter uporabljena v skladu z navodili za uporabo.

Vendar ni nobenega zagotovila, da pri določeni namestitvi ne bo prišlo do motenj. Če ta oprema povzroča škodljive motnje radijskemu ali televizijskemu sprejemu, kar je mogoče ugotoviti z izklopom in vklopom opreme, uporabnika spodbujamo, da poskusi odpraviti motnje z enim ali več od naslednjih ukrepov:

## Skladnost z EMF

Ta izdelek je v skladu z vsemi veljavnimi standardi in predpisi glede izpostavljenosti elektromagnetnim poljem.

## Okoljske informacije

Vsa nepotrebna embalaža je iz dobave izpuščena. Embalažo smo skušali narediti tako, da je enostavno ločljiva na tri materiale: karton (škatla), polistirenska pena (blažilnik) in polietilen (vrečke, zaščitna folija iz pene).

- Preusmerite ali prestavite sprejemno anteno.
- Povečajte oddaljenost med opremo in sprejemnikom.
- Priključite opremo v vtičnico v tokokrogu, ki se razlikuje od tistega, na katerega je priključen sprejemnik.
- Za pomoč se obrnite na prodajalca ali izkušenega radijskega/TV tehnika.

#### **Izjava FCC o izpostavljenosti sevanju:**

Ta oprema je v skladu z omejitvami FCC za izpostavljenost sevanju, ki so določene za nenadzorovano okolje.

Ta oddajnik ne sme biti nameščen ali upravljan v povezavi s katero koli drugo anteno ali oddajnikom.

**Pozor:** Uporabnik je opozorjen, da lahko spremembe ali modifikacije, ki jih stranka, odgovorna za skladnost, ne odobri izrecno, razveljavijo uporabnikovo pooblastilo za upravljanje opreme.

#### **Kanada:**

Ta naprava vsebuje oddajnike/ sprejemnike, izvzete iz licence, ki so v skladu s kanadskimi pravili RSS, ki so izvzeti iz licence. Delovanje je odvisno od naslednjih dveh pogojev: (1) Ta naprava ne sme povzročati škodljivih motenj. (2) Ta naprava mora sprejeti vse motnje, vključno z motnjami, ki lahko povzročijo neželeno delovanje naprave.

L'émetteur/récepteur exempt de licence contenu dans le présent appareil est conforme aux CNR d'Innovation, Sciences et Développement économique Canada applicables aux appareils radio exempts de licence.

L'exploitation est autorisée aux deux conditions suivantes : (1) L'appareil ne doit pas produire de brouillage ; (2) L'appareil doit accepter tout brouillage radioélectrique subi, même si le brouillage est susceptible d'en compromettre le fonctionnement.

CAN ICES-003(B)/NMB-003(B)

Ta oprema je v skladu z omejitvami izpostavljenosti sevanju Kanade, določenimi za nenadzorovana okolja. Ta oddajnik ne sme biti nameščen ali upravljan v povezavi s katero koli drugo anteno ali oddajnikom.



# 8 Blagovne znamke

---

## Bluetooth

Besedna znamka in logotipi Bluetooth® so registrirane blagovne znamke v lasti Bluetooth SIG, Inc. in vsaka uporaba teh znamk s strani MMD Hong Kong Holding Limited je pod licenco. Druge blagovne znamke in trgovska imena so last njihovih lastnikov.

---

## Siri

Siri je blagovna znamka podjetja Apple Inc., ki je registrirano v ZDA in drugih državah.

---

## Google

Google in Google Play sta blagovni znamki podjetja Google LLC.

## 9 Pogosto zastavljena vprašanja

### Moje Bluetooth slušalke se ne vklopijo.

Nivo napoljenosti baterije je nizek.  
Napolnite slušalke.

### Ne morem seznaniti svojih Bluetooth slušalk z Bluetooth napravo.

Bluetooth je onemogočen. Omogočite funkcijo Bluetooth na svoji Bluetooth napravi in vklopite Bluetooth napravo, preden vklopite slušalke.

### Seznanjanje ne deluje.

- Obe slušalki vstavite v polnilno škatlico.
- Prepričajte se, da ste onemogočili funkcijo Bluetooth vseh predhodno povezanih Bluetooth naprav.
- Na Bluetooth napravi izbršite »Philips TAT6908« s seznama Bluetooth naprav.
- Seznanite slušalke (glejte »Prvo seznanjanje slušalk s svojo Bluetooth napravo« na strani 7).

### Bluetooth naprava ne najde slušalk.

- Slušalke lahko povežete s predhodno seznanjeno napravo. Izklopite povezano napravo ali jo premaknite izven dosega.
- Seznanjanje je bilo morda ponastavljeno ali pa so bile slušalke predhodno seznanjene z drugo napravo. Znova seznanite slušalke z Bluetooth napravo, kot je opisano v uporabniškem priročniku. (glejte »Prvo seznanjanje slušalk s svojo Bluetooth napravo« na strani 7).

Moje Bluetooth slušalke so povezane z mobilnim telefonom, ki podpira stereo Bluetooth, vendar se glasba predvaja samo na zvočniku mobilnega telefona.

Glejte uporabniški priročnik vašega mobilnega telefona. Izberite poslušanje glasbe prek slušalk.

### Kakovost zvoka je slaba in sliši se zvok pokanja.

- Naprava Bluetooth je izven dosega. Zmanjšajte razdaljo med slušalkami in Bluetooth napravo ali odstranite ovire med njima.
- Napolnite slušalke.

### Kakovost zvoka je pri pretakanju iz mobilnega telefona slaba, je zelo počasen ali pretakanje sploh ne deluje.

Prepričajte se, da vaš mobilni telefon ne podpira samo (mono) HFP, ampak podpira tudi A2DP in je združljiv z BT4.0x (ali novejšim) (glejte »Tehnični podatki« na strani 12).

### Redno čistite slušalke.

- Za redno čiščenje slušalk – še posebej zvočnih kanalov in lukenj za mikrofona – uporabljajte čisto, vlažno krpo in se izogibajte kopičenju snovi, kot sta znoj ali ušesno maslo.
- Če v zvočnih vodih, zračnih luknjah ali luknjah za mikrofona ostanejo kapljice znoja ali vode, bo raven zvoka začasno padla ali popolnoma izginila. To ni okvara. Slušalke temeljito posušite z mehko, vlažno krpo. Druga možnost je, da odstranite konice ušesnih čepkov, obrnete zvočne kanale navzdol in s slušalkami približno petkrat nežno tapnete po suhi krpi ali podobnem, da odstranite vso nabrano vodo.

- Pred polnjenjem in uporabo se prepričajte, da so slušalke popolnoma suhe. Izogibajte se uporabi alkoholnih blazinic za enkratno uporabo ali drugih snovi za čiščenje.

**Redno polnite slušalke.**

Če slušalk dlje časa ne uporabljate, bo polnilna baterija začela izgubljati napolnjenost. Da bi se izognili tej izgubi, popolnoma napolnite baterijo vsaj enkrat na tri mesece.



2023 © MMD Hong Kong Holding Limited. Vse pravice pridržane.

Specifikacije se lahko spremenijo brez predhodnega obvestila. Philips in emblem Philips Shield sta registrirani blagovni znamki Koninklijke Philips N.V. in se uporabljata pod licenco. Ta izdelek je izdelalo in prodaja pod odgovornostjo MMD Hong Kong Holding Limited ali enega od njegovih podružnic, MMD Hong Kong Holding Limited pa je garant za ta izdelek. Vsa druga imena podjetij in izdelkov so lahko blagovne znamke ustreznih podjetij, s katerimi so povezana.

