

Altijd tot uw dienst

Ga voor registratie van uw product en ondersteuning naar
www.philips.com/welcome



DTM3155



Gebruiksaanwijzing

PHILIPS

Inhoudsopgave

1	Veiligheid en kennisgevingen	2
	Veiligheid	2
	Kennisgeving	3

2	Uw microstelsel	4
	Inleiding	4
	Wat zit er in de doos?	4
	Overzicht van het apparaat	5

3	Aan de slag	8
	Stroom aansluiten	8
	De afstandsbediening voorbereiden	8
	De klok instellen	9
	Radiostations automatisch opslaan	9
	Inschakelen	10
	De functies van het apparaat demonstreren.	10

4	Afspelen	11
	Een disc afspelen	11
	Afspelen vanaf USB	12
	Afspelen vanaf een Bluetooth-apparaat	12

5	Muziek van de iPod/iPhone afspelen	14
	Compatibele iPod/iPhone-modellen	14
	Een iPod/iPhone afspelen	14
	De iPod/iPhone opladen	14

6	Naar de radio luisteren	15
	Afstemmen op een radiozender	15
	Radiozenders automatisch programmeren	15
	Radiozenders handmatig programmeren	15
	Een voorkeuzezender selecteren	15
	Uitzending in stereo/mono kiezen	16
	RDS-informatie weergeven	16

7	Geluid aanpassen	17
	Volume aanpassen	17
	Een voorgeprogrammeerd geluidseffect selecteren	17
	Geluid uitschakelen	17

8	Andere functies	17
	De slaaptimer instellen	17
	De alarmtimer instellen	17
	Een extern audioapparaat afspelen	18
	De helderheid van het display aanpassen	19

9	Productinformatie	20
	Specificaties	20
	Compat. USB-apparaten en -bestanden	21
	Ondersteunde MP3-discformaten	21
	Onderhoud	21

10	Problemen oplossen	22
-----------	---------------------------	----

1 Veiligheid en kennisgevingen

Lees alle instructies goed door en zorg dat u deze begrijpt voordat u dit product gaat gebruiken. Als er schade ontstaat doordat u instructies niet opvolgt, is de garantie niet van toepassing.

Veiligheid

Veiligheid

Waarschuwing

- Verwijder de behuizing van dit apparaat nooit.
- Geen enkel onderdeel van dit apparaat hoeft ooit te worden gesmeerd.
- Kijk nooit in de laserstraal in dit apparaat.
- Plaats dit apparaat nooit op andere elektrische apparatuur.
- Houd dit apparaat uit de buurt van direct zonlicht, open vuur of warmte.
- Zorg ervoor dat u altijd toegang hebt tot het netsnoer of de stekker om de stroom van dit apparaat uit te schakelen.

- Er mag geen vloeistof op het apparaat druppelen of spatten.
- Plaats niets op het apparaat dat gevaar kan opleveren, zoals een glas water of een brandende kaars.
- Als u het netsnoer of de aansluiting op het apparaat gebruikt om het apparaat uit te schakelen, dient u ervoor te zorgen dat deze goed toegankelijk zijn.
- Zorg ervoor dat er genoeg ruimte rond het product is voor ventilatie.
- Gebruik uitsluitend door de fabrikant gespecificeerde toebehoren/accessoires.

De zorg voor het milieu



Uw product is vervaardigd van kwalitatief hoogwaardige materialen en onderdelen die kunnen worden gerecycleerd en herbruikt.



Als u op uw product een symbool met een doorgekruiste afvalcontainer ziet, betekent dit dat het product valt onder de EU-richtlijn 2002/96/EG.

Win inlichtingen in over de manier waarop elektrische en elektronische producten in uw regio gescheiden worden ingezameld.

Neem bij de verwijdering van oude producten de lokale wetgeving in acht en doe deze producten niet bij het gewone huishoudelijke afval. Als u oude producten correct verwijdert, voorkomt u negatieve gevolgen voor het milieu en de volksgezondheid.



Uw product bevat batterijen die, overeenkomstig de Europese richtlijn 2006/66/EG, niet bij het gewone huishoudelijke afval mogen worden weggegooid. Win informatie in over de lokale wetgeving omtrent de gescheiden inzameling van batterijen. Door u op de juiste wijze van de batterijen te ontdoen, voorkomt u negatieve gevolgen voor het milieu en de volksgezondheid.

Compliance

CE 0560

Dit product voldoet aan de vereisten van richtlijn 1999/5/EG.

Een exemplaar van de EG-conformiteitsverklaring vindt u in de PDF-versie (Portable Document Format) van de gebruikershandleiding op www.philips.com/support.

Dit apparaat beschikt over dit label:



Opmerking

- Het typeplaatje bevindt zich aan de onderkant van het apparaat.

Kennisgeving

Eventuele wijzigingen of modificaties aan het apparaat die niet uitdrukkelijk zijn goedgekeurd door WOOX Innovations kunnen tot gevolg hebben dat gebruikers het recht verliezen het apparaat te gebruiken.

Milieu-informatie

Er is geen overbodig verpakkingsmateriaal gebruikt. We hebben ervoor gezorgd dat de verpakking gemakkelijk kan worden gescheiden in drie materialen: karton (de doos), polystyreen (buffer) en polyethyleen (zakken en afdekking).

Het systeem bestaat uit materialen die kunnen worden gerecycled en opnieuw kunnen worden gebruikt wanneer het wordt gedemonteerd door een gespecialiseerd bedrijf. Houd u aan de plaatselijke regelgeving inzake het weggooien van verpakkingsmateriaal, lege batterijen en oude apparatuur.



U mag geen kopieën maken van tegen kopiëren beveiligd materiaal, inclusief computerprogramma's, bestanden, uitzendingen en geluidsopnamen. Als u dit doet, overtreedt u het auteursrecht en pleegt u zodoende een misdrijf. Dit apparaat mag niet voor dergelijke doeleinden worden gebruikt.

"Made for iPod" en "Made for iPhone" willen zeggen dat een elektronisch accessoire is ontworpen om te worden aangesloten op een iPod of iPhone en door de ontwikkelaar is gecertificeerd en aan de prestatiestandaarden van Apple voldoet. Apple is niet verantwoordelijk voor de bediening van dit apparaat en of het apparaat al dan niet voldoet aan de richtlijnen met betrekking tot veiligheid en regelgeving. Het gebruik van dit accessoire met een iPod of iPhone kan de draadloze werking beïnvloeden.

iPod en iPhone zijn handelsmerken van Apple Inc., geregistreerd in de Verenigde Staten en andere landen.

Bluetooth

Het woordmerk en de logo's van Bluetooth® zijn gedeponeerde handelsmerken van Bluetooth SIG, Inc. en het gebruik daarvan door WOOX Innovations is onder licentie.



© 2013 CSR plc en zijn groepsbedrijven.

Het aptX® teken en het aptX logo zijn handelsmerk van CSR plc of een van zijn groepsbedrijven en kunnen in een of meer rechtsbevoegdheden worden ingeschreven.

2 Uw microsysteem

Gefeliciteerd met uw aankoop en welkom bij Philips! Registreer uw product op www.philips.com/welcome om optimaal gebruik te kunnen maken van de door Philips geboden ondersteuning.

Inleiding

Met dit apparaat kunt u genieten van audio van discs, USB-apparaten voor massaopslag, iPod/iPhone en andere externe apparaten, Bluetooth-apparaten, of kunt u luisteren naar radiozenders.

Het apparaat ondersteunt de volgende media-indelingen:



Wat zit er in de doos?

Controleer de inhoud van het pakket:

- Apparaat
- Afstandsbediening
- 1 AAA-batterij
- Netsnoer
- Korte gebruikershandleiding
- Folder met kennisgeving en veiligheidsinformatie

Overzicht van het apparaat

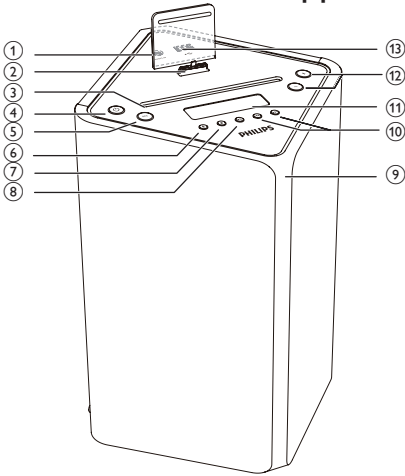

① AUDIO IN

- Sluit een extern audioapparaat aan.

② iPod/iPhone-station

③ Discstation

④ 

- Hiermee schakelt u het apparaat in of zet u het apparaat in de stand-bymodus of de energiebesparende modus.

⑤ SRC

- Kies een bron: DISC, USB, TUNER, iPod, IPHONE, BT of AUDIO-IN.

⑥ 

- Hiermee werpt u de disc uit.

⑦ 

- Hiermee stopt u het afspelen.
- Hiermee wist u een programma.
- Hiermee opent u het iPod/iPhone-menu.
- In stand-bymodus: hiermee schakelt u de functiedemonstratie in of uit.
- In de BT-modus houdt u deze knop ingedrukt om de BT-koppelingsgeschiedenis te wissen.

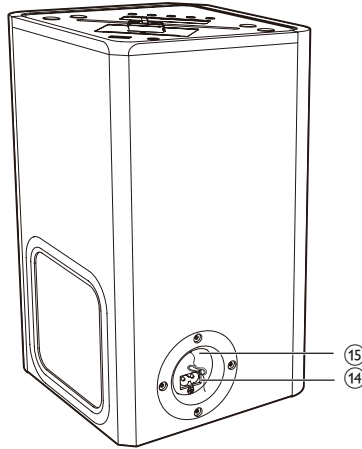

⑧ 

- Hiermee start of onderbreekt u het afspelen.

⑨ LED-indicator

- Wordt oranje wanneer het apparaat in de energiebesparende modus staat.
- In de BT-modus knippert deze blauw wanneer het Bluetooth-apparaat is losgekoppeld.
- In BT modus wordt deze blauw wanneer het Bluetooth-apparaat is aangesloten.

⑩ 

- Hiermee gaat u naar de vorige/ volgende track.
- Hiermee stemt u af op een radiozender.
- Houd de knop ingedrukt om in een track/disc/USB-apparaat/iPod/iPhone te zoeken.

⑪ Weergavedisplay

- Hiermee geeft u de huidige status weer.



⑫ VOL +/-

- Pas het volume aan.
- Hiermee past u de tijd aan.

- ⑬ 
 - USB-poort.
- ⑭ AC ~ MAINS
 - Aansluiting netvoeding.
- ⑮ FM AERIAL

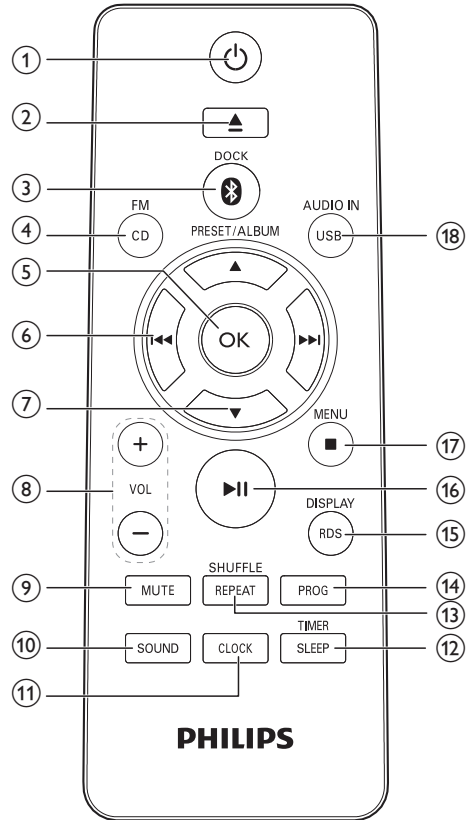
Overzicht van de afstandsbediening



- ① 
 - Hiermee schakelt u het apparaat in of zet u het apparaat in de stand-bymodus of de energiebesparende modus.
- ② 
 - Hiermee werpt u de disc uit.
- ③ **DOCK** / 
 - Hiermee selecteert u de iPod_iPhone bron.
 - Hiermee selecteert u de Bluetooth-bron.

- 4 CD/FM**
- Hiermee selecteert u de discbron.
 - Hiermee selecteert u de geluidsbron voor de FM-radio.
- 5 OK**
- Hiermee bevestigt u een selectie.
 - Hiermee schakelt u tussen STEREO en MONO in de tunerbron.
- 6 ◀◀ / ▶▶**
- Hiermee gaat u naar de vorige/ volgende track.
 - Hiermee stemt u af op een radiozender.
 - Houd de knop ingedrukt om in een track/disc/USB-apparaat/iPod/iPhone te zoeken.
- 7 PRESET/ALBUM ▲ / ▼**
- Hiermee gaat u naar het vorige/ volgende album.
 - Hiermee selecteert u een voorkeuzezender.
 - Hiermee navigeert u door het iPod/iPhone-menu.
 - Hiermee past u de tijd aan.
- 8 VOL -/+**
- Pas het volume aan.
 - Hiermee past u de tijd aan.
- 9 MUTE**
- Hiermee schakelt u het geluid uit of in.
- 10 SOUND**
- Hiermee selecteert u een vooraf ingestelde geluidsinstelling.
- 11 CLOCK**
- Hiermee stelt u de klok in stand-bymodus in.
 - Hiermee geeft u de tijd in een willekeurige bronmodus weer.
- 12 SLEEP/TIMER**
- Hiermee stelt u de sleeptimer in.
 - Hiermee stelt u de wektimer in.
- 13 REPEAT/SHUFFLE**
- Hiermee selecteert u de herhaalmodus.
 - Hiermee selecteert u de modus voor willekeurige afspeelvolgorde behalve bij ipod_iphone en BT als bron.
- 14 PROG**
- Hiermee programmeert u tracks op de disc/USB-bron.
 - Hiermee programmeert u radiozenders.
- 15 RDS/DISPLAY**
- Hiermee selecteert u RDS-uitzendinformatie.
 - Hiermee synchroniseert u de klok met de RDS-zender.
 - Hiermee selecteert u schermformatie tijdens het afspelen.
 - Hiermee past u beeldschermhelderheid in stand-bymodus aan.
- 16 ▶||**
- Hiermee start of onderbreekt u het afspelen.
- 17 ■ /MENU**
- Hiermee stopt u het afspelen.
 - Hiermee wist u een programma.
 - Hiermee opent u het iPod/iPhone-menu.
 - In stand-bymodus: hiermee schakelt u de functiedemonstratie in of uit.
 - In de BT-modus houdt u deze knop ingedrukt om de BT-koppelingsgeschiedenis te wissen.
- 18 USB/AUDIO IN**
- Hiermee selecteert u de USB-bron.
 - Hiermee selecteert u een extern audioapparaat.

3 Aan de slag

! Let op

- Gebruik van dit product dat niet overeenkomt met de beschrijving in deze handleiding of het maken van aanpassingen kan leiden tot blootstelling aan gevaarlijke straling of een anderszins onveilige werking van dit product.

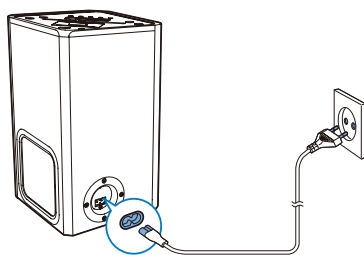

Volg altijd de instructies in dit hoofdstuk op volgorde.

Als u contact opneemt met Philips, wordt u gevraagd om het model- en serienummer van dit apparaat. Het model- en serienummer bevinden zich aan de achterkant van het apparaat. Noteer de nummers hier:

Modelnummer

Serienummer

Stroom aansluiten

! Let op

- Het product kan beschadigd raken! Controleer of het voltage van de voedingsbron overeenkomt met het voltage dat staat vermeld op de achter- of onderzijde van het apparaat.
- Risico van een elektrische schok! Wanneer u het netsnoer loskoppelt, moet u altijd de stekker uit het stopcontact halen. Trek nooit aan het snoer.
- Zorg ervoor dat u alle andere aansluitingen hebt uitgevoerd voordat u het netsnoer op het stopcontact aansluit.

Sluit het netsnoer aan op:

- de **AC ~ MAINS**-aansluiting op het apparaat.
- het stopcontact.

De afstandsbediening voorbereiden

! Let op

- Ontploffingsgevaar! Houd batterijen uit de buurt van hitte, zonlicht of vuur. Werp batterijen nooit in het vuur.

De batterij van de afstandsbediening plaatsen:

- 1 Open het klepje van het batterijkvak.
- 2 Plaats 1 AAA-batterij met de juiste polariteit (+/-) zoals aangegeven.
- 3 Sluit het klepje van het batterijkompartment.

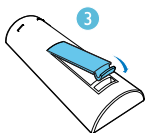
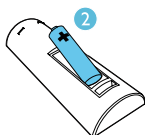
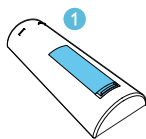

Opmerking

- Verwijder de batterij als u de afstandsbediening langere tijd niet gaat gebruiken.
- Batterijen bevatten chemische stoffen en mogen niet met het gewone huisvuil worden weggegooid.

De klok instellen

Opmerking

- U kunt de klok alleen instellen in de stand-by-modus.

- 1 Houd in de stand-by-modus **CLOCK** ingedrukt om de modus voor het instellen van de klok te activeren.
- 2 Druk op **PRESET/ALBUM ▲ / ▼** om de 12-uurs- of 24-uursindeling te selecteren.
- 3 Druk op **CLOCK** om te bevestigen.
↳ De uren cijfers gaan knipperen.
- 4 Druk op **PRESET/ALBUM ▲ / ▼** om het uur in te stellen.

- 5 Druk op **CLOCK** om te bevestigen.
↳ De minuten gaan knipperen.
- 6 Druk op **PRESET/ALBUM ▲ / ▼** om de minuten in te stellen.
- 7 Druk op **CLOCK** om te bevestigen.

Opmerking

- U kunt ook op **VOL +/-** op de afstandsbediening of het apparaat drukken om uur/indeling/uur/minuten in te stellen.
- Om de instelmodus voor de klok af te sluiten zonder de instellingen op te slaan, drukt u op **■/MENU**.
- Als er niet binnen 90 seconden op een knop is gedrukt, wordt de klokinstelmodus automatisch afgesloten.

Tip

- U kunt op **CLOCK** drukken om de klok in een willekeurige bronmodus weer te geven.

Radiostations automatisch opslaan

Als er geen radiostations zijn opgeslagen, kan het apparaat radiostations automatisch opslaan.

- 1 Schakel het apparaat in.
- 2 Druk op **SRC** om de TUNER als bron te selecteren.
↳ [AUTO INSTALL - PRESS PLAY-STOP CANCEL] (druk op **▶||** om automatische installatie te beginnen of druk op **■** om te annuleren) wordt getoond.
- 3 Druk op **▶||**.
↳ Het apparaat slaat radiozenders met voldoende signaalsterkte automatisch op.
↳ Nadat alle beschikbare radiostations zijn opgeslagen, wordt het eerste opgeslagen radiostation automatisch ten gehore gebracht.

Inschakelen

- Druk op ϕ .
 - ↳ Het apparaat schakelt over naar de laatst geselecteerde bron.

Naar stand-by overschakelen

- Druk nogmaals op ϕ om het apparaat in de stand-bymodus te zetten.
 - ↳ Als de klok is ingesteld, wordt deze op het display weergegeven.

De energiebesparende modus inschakelen:

- Houd ϕ langer dan drie seconden ingedrukt.
 - ↳ **[ECOPOWER]** (energiebesparing) wordt kort weergegeven.



Tip

- Na 15 minuten in stand-bymodus schakelt het apparaat naar de energiebesparende modus als er geen Apple-apparaat op het station is geplaatst.
- Kan niet overschakelen naar Eco-stand-bymodus door ϕ ingedrukt te houden als er een Apple-apparaat op de unit is aangesloten.
- Houd ϕ ingedrukt om de unit over te schakelen naar de stand-bymodus als de unit is ingeschakeld.

Schakelen tussen de stand-bymodus en de energiebesparende modus:

- Houd in de stand-by-/energiebesparende modus ϕ ingedrukt om van energiebesparende modus naar stand-bymodus te schakelen.



Tip

- De voedingsindicator gaat branden wanneer het apparaat in de energiebesparende modus staat.

De functies van het apparaat demonstreren.

- Druk in de stand-bymodus op \blacksquare /MENU. **[WELCOME TO PHILIPS]** (welkom bij Philips) dat van links naar rechts door het beeld loopt. Vervolgens wordt **[DEMO ON]** (demo aan) kort weergegeven.
 - ↳ De functies van dit systeem worden een voor een weergegeven.
- Druk nogmaals op \blacksquare /MENU om de demonstratie uit te schakelen.



Opmerking

- U kunt ook op \blacksquare op het apparaat drukken om de demonstratie in of uit te schakelen.

4 Afspelen

Een disc afspelen



Let op

- Plaats geen disc van 8 cm doorsnede.

- 1 Druk herhaaldelijk op **SRC** om de DISC-bron te selecteren.
- 2 Plaats een disc in het station met het etiket naar voren.
- 3 Het afspelen wordt automatisch gestart. Druk als dat niet het geval is op **▶||**.



Opmerking

- Het dockingsysteem ondersteunt alleen discs van 12 cm doorsnede.

Afspelen onderbreken/hervatten

- Druk tijdens het afspelen op **▶||** als u het afspelen wilt onderbreken of het afspelen weer wilt hervatten.

Naar een andere track gaan

Voor CD's:

- Druk op **◀◀ / ▶▶** om een andere track te selecteren.

Voor MP3-discs en USB-tracks:

- 1 Druk op **PRESET/ALBUM ▲ / ▼** om een album of map te selecteren.
- 2 Druk op **◀◀ / ▶▶** om een track of bestand te selecteren.

Binnen een track zoeken

- 1 Houd tijdens het afspelen **◀◀ / ▶▶** ingedrukt.
- 2 Laat de knop los om weer normaal af te spelen.

Tracks programmeren



Opmerking

- U kunt tracks alleen programmeren als het afspelen wordt onderbroken.

U kunt maximaal 20 tracks programmeren.

- 1 Druk op **PROG** om de programmeermodus te activeren.
↳ **[PROG]** (programmeren) wordt weergegeven.
- 2 Druk voor MP3/WMA-tracks op **PRESET/ALBUM ▲ / ▼** om een album te selecteren.
- 3 Druk op **◀◀ / ▶▶** om een track te selecteren en druk vervolgens op **PROG** om uw keuze te bevestigen.
- 4 Herhaal stap 2 en 3 om meer tracks te programmeren.
- 5 Druk op **▶||** om de geprogrammeerde tracks af te spelen.
↳ Tijdens het afspelen wordt **[PROG]** (programmeren) weergegeven.
 - Druk als het afspelen is gestopt op **■ / MENU** om het programma te wissen.

Afspelinformatie weergeven

- Druk tijdens het afspelen herhaaldelijk op **RDS/DISPLAY** om andere afspelinformatie te selecteren.
 - CD: duur van de huidige track, resterende tijd van de huidige track, duur van alle tracks, resterende tijd van alle tracks.

- MP3/WMA-disc en USB: ID3-informatie, zoals **[TITLE]** (titel), **[ARTIST]** (artiest), **[ALBUM]** (album).

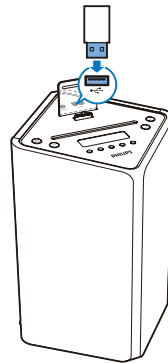

Opties voor herhalen/in willekeurige volgorde afspelen selecteren

- 1 Druk tijdens het afspelen herhaaldelijk op **REPEAT/SHUFFLE** om een optie voor herhalen of de modus voor afspelen in willekeurige volgorde te selecteren.
 - **REP**: de huidige track wordt herhaaldelijk afgespeeld.
 - **REP ALL**: alle tracks worden herhaaldelijk afgespeeld.
 - **REP ALB**: alle tracks in het album worden herhaaldelijk afgespeeld.
 - **SHUF**: alle tracks worden in willekeurige volgorde afgespeeld.
- 2 Druk herhaaldelijk op **REPEAT/SHUFFLE** tot er geen optie wordt weergegeven om weer normaal af te spelen.

- 2 Druk herhaaldelijk op **SRC** om de USB-bron te selecteren.
 - ↳ Het afspelen wordt automatisch gestart. Druk als dat niet het geval is op **▶||**.
 - Druk op **PRESET/ALBUM ▲ / ▼** om een map te selecteren.
 - Druk op **◀◀ / ▶▶** om een audiobestand te selecteren.

Afspelen vanaf USB

Opmerking

- Zorg ervoor dat het USB-apparaat afspeelbare audiobestanden bevat.

- 1 Sluit het USB-apparaat voor massaopslag aan op de **•**-aansluiting.

Afspelen vanaf een Bluetooth-apparaat

U kunt via het apparaat naar een Bluetooth-apparaat luisteren.

Opmerking

- Maak uzelf vertrouwd met de Bluetooth-mogelijkheden van het apparaat voordat u er verbinding mee maakt.
- Houd het apparaat uit de buurt van andere elektronische apparaten die storing kunnen veroorzaken.
- Het effectieve werkbereik tussen het apparaat en het gekoppelde apparaat is ongeveer 10 meter.
- Obstakels tussen de apparaten kunnen het werkbereik verminderen.

- 1 Druk herhaaldelijk op **SOURCE** om Bluetooth als bron te selecteren.

- 2 Activeer de Bluetooth-functie op het Bluetooth-apparaat (zie de gebruikershandleiding van het apparaat).
- 3 Selecteer "PHILIPS DTM3155" op uw apparaat om te koppelen.
 - ↳ Het LED-lampje knippert.
 - ↳ [BT] wordt op het scherm weergegeven.
 - Voor bepaalde apparaten moet u mogelijk "0000" invoeren als wachtwoord om te koppelen.
- 4 Nadat een verbinding tot stand is gebracht, piept het basisstation tweemaal en het LED-lampje gaat blauw branden.
- 5 Start de muziekweergave op uw Bluetooth-apparaat.

Als u de Bluetooth-koppelingsgeschiedenis wilt wissen:

Houd **■** ingedrukt.

- ↳ De huidige Bluetooth-verbinding is verbroken.
- ↳ Het basisstation piept tweemaal nadat de BT koppelingsgeschiedenis succesvol is gewist.



Tip

- Als het apparaat van de Bluetooth-bron naar andere bronnen schakelt, wordt de verbinding met het Bluetooth-apparaat automatisch verbroken.
- Het systeem kan tot 8 eerder verbonden Bluetooth-apparaten onthouden.

5 Muziek van de iPod/iPhone afspelen

Wanneer de iPod/iPhone op het apparaat is geplaatst, kunt u naar muziek luisteren via de luidsprekers.

Compatibele iPod/iPhone-modellen

Apple iPod- en iPhone-modellen met een lightning-stationsaansluiting:

- iPod touch (5e generatie)
- iPod nano (7e generatie)
- iPhone 5

Een iPod/iPhone afspelen

- 1 Plaats de iPod/iPhone op het station. Druk herhaaldelijk op **SRC** om iPod_iPhone Aux als bron te selecteren.

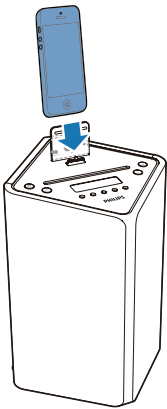

- 2 Speel muziek af op de iPod/iPhone.
 - Druk op **▶||** om het afspelen te hervatten of pauzeren.
 - Druk op **◀◀ / ▶▶** om een track over te slaan.
 - Houd **◀◀ / ▶▶** ingedrukt om tijdens het afspelen te zoeken en laat de knop weer los om het afspelen te hervatten.
 - Druk op **■ / MENU** om door het menu te navigeren, druk op **PRESET/ ALBUM ▲ / ▼** om een optie te selecteren en druk op **OK** om te bevestigen.

Tip

- Om tijdens het afspelen te zoeken, kunt u ook **◀◀ / ▶▶** op het apparaat ingedrukt houden.

De iPod/iPhone opladen

Als het basisstation is ingeschakeld, wordt de op het station geplaatste iPod/iPhone/ opgeladen.

Opmerking

- Als het basisstation overschakelt naar de Eco-modus voor energiebesparing, druk dan op **⏻** of houdt **⏻** ingedrukt om het apparaat eerst naar de stand-bymodus te schakelen om ervoor te zorgen dat de gedockte iPod/iPhone/ normaal kan opladen.

6 Naar de radio luisteren

Tip

- Trek voor een optimale ontvangst de antenne volledig uit en pas de positie van de antenne aan tot u het sterkste signaal hebt gevonden.

Afstemmen op een radiozender

- 1 Druk herhaaldelijk op **SRC** om de tuner als bron te selecteren.
- 2 Houd **◀◀** / **▶▶** langer dan 2 seconden ingedrukt.
 - ↳ **[SEARCH]** (zoeken) wordt weergegeven.
 - ↳ De radio wordt automatisch afgestemd op een zender met een sterk ontvangstsignaal.
- 3 Herhaal stap 2 om op meer zenders af te stemmen.

Tip

- Als u op een zender met een zwak signaal wilt afstemmen, drukt u herhaaldelijk op **◀◀** / **▶▶** tot u de optimale ontvangst hebt.

Radiozenders automatisch programmeren

U kunt maximaal 20 voorkeuzezenders (FM) programmeren.

- Houd in de tunermodus **PROG** langer dan 2 seconden ingedrukt om de modus voor automatisch programmeren te openen.

- ↳ **[AUTO]** (automatisch) wordt weergegeven.
- ↳ Alle beschikbare zenders worden geprogrammeerd op volgorde van de signaalsterkte van de band.
- ↳ De radiozender die als eerste wordt geprogrammeerd, wordt automatisch afgespeeld.

Radiozenders handmatig programmeren

U kunt maximaal 20 voorkeuzezenders (FM) programmeren.

- 1 Hiermee stemt u af op een radiozender.
- 2 Druk op **PROG** om de programmeermodus te openen.
 - ↳ **[PROG]** (programmeren) wordt weergegeven.
- 3 Druk op **PRESET/ALBUM ▲ / ▼** om een nummer toe te wijzen aan deze radiozender en druk vervolgens op **PROG** om deze keuze te bevestigen.
- 4 Herhaal de bovenstaande stappen om meer zenders te programmeren.

Tip

- U kunt een geprogrammeerde zender overschrijven door een andere zender onder het nummer op te slaan.

Een voorkeuzezender selecteren

- Druk in de tunermodus op **PRESET/ALBUM ▲ / ▼** om een voorkeuzennummer te selecteren.

Tip

- Plaats de antenne zo ver mogelijk uit de buurt van de TV, videorecorder en andere stralingsbronnen.
- Trek voor een optimale ontvangst de antenne volledig uit en pas de positie van de antenne aan tot u het sterkste signaal hebt gevonden.

Uitzending in stereo/mono kiezen

Voor zenders met een zwak signaal schakelt u over op monogeluid voor een betere ontvangst.

- Druk in de tunerbron op **OK** om een instelling te selecteren:
 - **[STEREO]**: stereo-uitzending.
 - **[MONO]**: monauraaluitzending.

RDS-informatie weergeven

RDS (Radio Data System) is een service waarmee FM-zenders extra informatie kunnen weergeven. Als u afstemt op een RDS-zender, worden een RDS-pictogram en de naam van de zender weergegeven.

- 1 Stem af op een RDS-zender.
- 2 Druk herhaaldelijk op **RDS/DISPLAY** om de volgende informatie te doorlopen (indien beschikbaar):
 - ↳ Zendernaam
 - ↳ Soort programma, zoals **[NEWS]** (nieuws), **[SPORT]** (sport), **[POP M]** (popmuziek)...
 - ↳ RDS RT
 - ↳ RDS CLOCK
 - ↳ Frequentie

De klok synchroniseren met RDS

U kunt de tijd die op het apparaat wordt weergegeven synchroniseren met de tijd op de RDS-zender.

- 1 Stem af op een RDS-radiozender die een tijdsignaal uitzendt.
- 2 Houd **RDS/DISPLAY** minimaal 2 seconden ingedrukt.
 - ↳ **[CT SYNC]** wordt weergegeven en het apparaat leest de RDS-tijd automatisch.
 - ↳ Als er geen tijdsignaal binnenkomt, wordt **[NO CT]** weergegeven.

Opmerking

- De nauwkeurigheid van het uitgezonden tijdsignaal is afhankelijk van de RDS-zender die het uitzendt.

7 Geluid aanpassen

Volume aanpassen

- Druk tijdens het afspelen op **VOL +/-** om het volume te verhogen of te verlagen.

Een voorgeprogrammeerd geluidseffect selecteren

- Druk tijdens het afspelen herhaaldelijk op **SOUND** om het volgende te selecteren:
 - **[BALANCED]** (gebalanceerd)
 - **[WARM]**
 - **[BRIGHT]** (helder)
 - **[POWERFUL]** (krachtig)
 - **[CLEAR]** (helder)

Geluid uitschakelen

- Druk tijdens het afspelen op **MUTE** om het geluid in of uit te schakelen.

8 Andere functies

De sleeptimer instellen

Dit apparaat kan automatisch overschakelen naar stand-by na een ingestelde tijdsduur.

- Wanneer het apparaat is ingeschakeld, drukt u herhaaldelijk op **SLEEP/TIMER** om een bepaalde tijdsduur (in minuten) in te stellen.
 - **[SLEEP OFF]**
 - **[SLEEP -- 120]**
 - **[SLEEP -- 90]**
 - **[SLEEP -- 60]**
 - **[SLEEP -- 45]**
 - **[SLEEP -- 30]**
 - **[SLEEP -- 15]**
- ↳ Als de sleeptimer is geactiveerd, wordt **zZ** weergegeven.

De sleeptimer uitschakelen

- Druk herhaaldelijk op **SLEEP/TIMER** totdat **[SLEEP OFF]** (sleeptimer uit) wordt weergegeven.
 - ↳ Wanneer sleeptimer gedeactiveerd is, **zZ** verdwijnt.

De alarmtimer instellen

Dit apparaat kan worden gebruikt als wekker. De **DISC**, **USB**, **TUNER**, **iPod**, **iPhone** of **PLAYLIST** wordt geactiveerd om af te spelen op een vooraf vastgesteld tijdstip.

- 1 Druk op **Ⓞ** om het apparaat in de stand-bymodus te zetten.
- 2 Controleer of u de klok correct hebt ingesteld.
- 3 Houd **SLEEP/TIMER** ingedrukt.
 - ↳ U wordt op het scherm gevraagd de bron te selecteren.

- 4 Druk herhaaldelijk op **SRC** om een bron te kiezen: DISC, USB, TUNER, iPod_iPhone of PLAYLIST.
- 5 Druk op **SLEEP/TIMER** om te bevestigen.
↳ De uurscijfers gaan knipperen.
- 6 Druk op **PRESET/ALBUM ▲ / ▼** om het uur in te stellen.
- 7 Druk op **SLEEP/TIMER** om te bevestigen.
↳ De minuten gaan knipperen.
- 8 Druk op **PRESET/ALBUM ▲ / ▼** om de minuten in te stellen.
- 9 Druk op **SLEEP/TIMER** om te bevestigen.
↳ **[VOL]** (volume) begint te knipperen.
- 10 Druk op **PRESET/ALBUM ▲ / ▼** om het volume aan te passen en druk ter bevestiging op **SLEEP/TIMER**.
↳ De timer is ingesteld en geactiveerd.



Tip

- Voor bronselectie kunt u ook op **VOL -/+**, **PRESET/ALBUM ▲ / ▼** op de afstandsbediening drukken of op **VOL -/+** op het apparaat.
- Om de instellingen voor uur/ minuut/volume aan te passen, kunt u ook op **VOL -/+** op de afstandsbediening of het apparaat drukken.

Opmerking



- In **AUDIO-IN**-modus kan de alarmtimer niet worden ingesteld.
- Als **DISC/USB/DOCK** als bron is geselecteerd en de track niet kan worden afgespeeld, wordt automatisch de tuner geactiveerd.
- Als een iPod/iPhone-afspeellijst als alarmbron is geselecteerd, moet u een afspeellijst met de naam "PHILIPS" op uw iPod/iPhone maken.
- Als er geen afspeellijst met de naam 'PHILIPS' op de iPod/iPhone aanwezig is of als de afspeellijst geen afspeelbare track bevat, schakelt dit product de alarmbron over naar de iPod/iPhone-bibliotheek.

Een extern audioapparaat afspelen

U kunt met dit apparaat naar een extern audioapparaat zoals een MP3-speler luisteren.

- 1 Sluit het audioapparaat aan.
Sluit de **AUDIO-IN**-kabel (niet meegeleverd) aan op de **AUDIO IN**-aansluiting en op de hoofdtelefoonaansluiting op het audioapparaat.

De alarmtimer activeren en deactiveren

- 1 Druk op **⏻** om het apparaat in de stand-bymodus te zetten.
- 2 Druk herhaaldelijk op **SLEEP/TIMER** om de timer te activeren of te deactiveren.
↳ Als de timer is geactiveerd, wordt  op het display weergegeven.
↳ Als de timer is gedeactiveerd, wordt  op het display weergegeven.

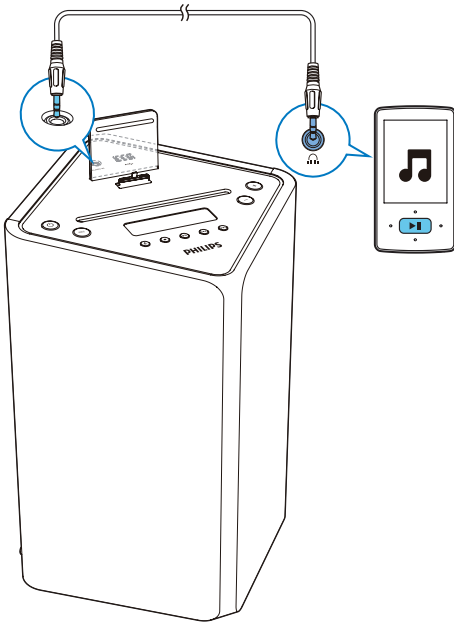

- 2 Druk op **SRC** om **AUDIO IN** als bron te selecteren.
- 3 Speel het externe audioapparaat af.

De helderheid van het display aanpassen

Opmerking

- U kunt de beeldschermhelderheid alleen in stand-bymodus instellen.

Druk in stand-bymodus herhaaldelijk op **RDS/DISPLAY** om de beeldschermhelderheid aan te passen.

- Volledige helderheid (100%)
- Halve helderheid (70%)
- Lage helderheid (40%)

9 Productinformatie



Opmerking

- Productinformatie kan zonder voorafgaande kennisgeving worden gewijzigd.

Specificaties

Versterker

Maximaal uitvoervermogen	50 W
Frequentierespons	45 Hz - 20 kHz, ±3 dB
Signaal-ruisverhouding	> 77 dBA
Audio-ingang	600 mV RMS 22k Ω

Disc

Lasertype	Halfgeleider
Discdoorsnede	12 cm
Ondersteunde disctypen	CD-DA, CD-R, CD-RW, MP3-CD, WMA-CD
Audio DAC	24 bits/44,1 kHz
Harmonische vervorming	< 0,8% (1 kHz)
Frequentierespons	4 Hz - 20 kHz (44,1 kHz)
Signaal-ruisverhouding	> 77 dBA

Tuner

Frequentiebereik	FM: 87,5 - 108 MHz
Frequentierooster	50 KHz
Aantal voorkeuzezenders	20

Gevoeligheid	
- mono, signaal-ruisverhouding 26 dB	< 22 dBf
- stereo, signaal-ruisverhouding 46 dB	< 43 dBf
Zoekgevoeligheid	< 28 dBf
Harmonische vervorming	< 2%
Signaal-ruisverhouding	> 55 dB

Luidsprekers

Luidsprekerimpedantie	8 ohm
Luidsprekerdriver	65 mm met volledig bereik
Gevoeligheid	> 83 dB/m/W, ±4 dB/m/W

Algemene informatie

Netspanning	110 - 240 V~, 50/60 Hz
Stroomverbruik in werking	25 W
Stroomverbruik in energiebesparende stand- bystand	< 0,5 W
USB Direct	Versie 2.0 HS
Afmetingen	234 x 364 x 239 mm
- Apparaat (b x h x d)	
Gewicht	
- Apparaat	2,5 kg

Bluetooth

Standaard	Bluetooth Standard versie 2.1+EDR
Frequentieband	2,402 ~ 2,480 GHz ISM-band
Bereik	10 m (vrije ruimte)

Compat. USB-apparaten en -bestanden

Compatibele USB-apparaten:

- USB-flashgeheugen (USB 1.1 en USB 2.0)
- USB-flashspelers (USB 1.1 en USB 2.0)
- geheugenkaarten (er is wel een aanvullende kaartlezer vereist voor gebruik in combinatie met dit apparaat).

Ondersteunde bestandsindelingen:

- USB of bestandsindeling van geheugen FAT12, FAT16, FAT32 (sectorformaat: 512 bytes).
- MP3-bitsnelheid (gegevenssnelheid): 32 - 320 kbps en variabele bitsnelheid
- WMA versie 9 of eerder
- Mappen met maximaal 8 niveaus
- Aantal albums/mappen: maximaal 99
- Aantal tracks/titels: maximaal 999
- ID3-tag v2.0 tot v2.3
- Bestandsnaam in Unicode UTF8 (maximumlengte: 16 bytes)

Ondersteunde MP3-discformaten

- ISO9660, Joliet
- Het maximum aantal titels is meestal 999 (afhankelijk van de lengte van de bestandsnaam)
- Maximum aantal albums: 99
- Ondersteunde samplefrequenties: 32 kHz, 44,1 kHz, 48 kHz
- Ondersteunde bit-rates: 32 tot 320 (kbps), variabele bit-rates

Onderhoud

De behuizing reinigen

- Gebruik een licht bevochtigde doek met een zacht reinigingsmiddel. Gebruik geen

reinigingsproducten die alcohol, spiritus, ammoniak of schuurmiddelen bevatten.

Discs reinigen

- Als een disc vuil is, veegt u deze schoon met een reinigingsdoekje. Veeg de disc vanuit het midden en in een rechte lijn schoon.



- Gebruik geen schoonmaakmiddelen zoals benzine, thinner, reinigingsmiddelen of antistatische sprays die bedoeld zijn voor analoge grammofoonplaten.

Disclens reinigen

- Na langdurig gebruik kan zich vuil of stof ophopen op de disclens. Reinig voor een goede afspeelkwaliteit de disclens met Philips CD-lensreiniger of een ander in de handel verkrijgbaar reinigingsmiddel dat hiervoor geschikt is. Volg de instructies die zijn meegeleverd met het reinigingsmiddel.

10 Problemen oplossen



Waarschuwing

- Verwijder de behuizing van dit apparaat nooit.

Probeer het apparaat nooit zelf te repareren. Hierdoor wordt de garantie ongeldig.

Als u problemen ondervindt bij het gebruik van dit apparaat, controleer dan het volgende voordat u om service vraagt. Als het probleem onopgelost blijft, gaat u naar de website van Philips (www.philips.com/support). Als u contact opneemt met Philips, zorg er dan voor dat u het apparaat, het modelnummer en het serienummer bij de hand hebt.

Geen stroom

- Controleer of het netsnoer van het apparaat goed is aangesloten.
- Zorg ervoor dat er stroom op het stopcontact staat.
- Om energie te besparen, schakelt het systeem zichzelf automatisch uit als u 15 minuten nadat het afspelen is gestopt, niet op een knop hebt gedrukt.

Geen geluid of matig geluid

- Pas het volume aan.

Het apparaat reageert niet

- Haal de stekker uit het stopcontact en steek deze er vervolgens weer in. Schakel het apparaat opnieuw in.
- Om energie te besparen, schakelt het systeem zichzelf automatisch uit als u 15 minuten nadat het afspelen is gestopt, niet op een knop hebt gedrukt.

De afstandsbediening werkt niet

- Voordat u op een van de functieknoppen drukt, moet u eerst de juiste bron selecteren met behulp van de

afstandsbediening in plaats van het apparaat.

- Houd de afstandsbediening dichterbij het apparaat.
- Plaats de batterij met de polariteiten (te herkennen aan een plus- of minteken) in de aangegeven positie.
- Vervang de batterij.
- Richt de afstandsbediening rechtstreeks op de sensor aan de voorkant van het apparaat.

Geen disc gevonden

- Plaats een disc.
- Controleer of de disc misschien ondersteboven in de lade is geplaatst.
- Wacht tot de condens van de lens is verdwenen.
- Plaats de disc opnieuw of maak de disc schoon.
- Gebruik een gefinaliseerde CD of geschikt discformaat.

Sommige bestanden op het USB-apparaat kunnen niet worden weergegeven

- Het aantal mappen of bestanden op het USB-apparaat heeft een bepaalde limiet overschreden. Dit verschijnsel is geen defect.
- De indelingen van deze bestanden worden niet ondersteund.

USB-apparaat niet ondersteund

- Het USB-apparaat is niet compatibel met het apparaat. Probeer ander app.

Slechte radio-ontvangst

- Vergroot de afstand tussen het apparaat en uw TV of videorecorder.
- Sluit in plaats daarvan een FM-buitenantenne aan.

De timer werkt niet

- Stel de juiste kloktijd in.
- Schakel de timer in.

De ingestelde tijd op de klok/timer is verdwenen

- Er is een stroomstoring geweest of het netsnoer is eruit geweest.
- Stel de klok/timer opnieuw in.

Muziek afspelen is niet mogelijk na koppelen

- Het Bluetooth-apparaat is niet compatibel met het apparaat.

Fout bij het koppelen met het Bluetooth-apparaat

- Het apparaat biedt geen ondersteuning voor de vereiste profielen.
- Het apparaat is al gekoppeld met een ander Bluetooth-apparaat. Verbreek de verbinding met het apparaat of alle overige aangesloten apparaten en probeer het opnieuw.

De verbinding met de gekoppelde mobiele telefoon wordt voortdurend in- en uitgeschakeld.

- De Bluetooth-ontvangst is slecht. Plaats de mobiele telefoon dicht bij het apparaat of verwijder obstakels tussen de mobiele telefoon en dit apparaat.
- Sommige mobiele telefoons maken voortdurend verbinding of verbreken de verbinding tijdens het bellen of het beëindigen van gesprekken. Dit betekent niet dat er zich een storing in dit apparaat voordoet.
- Bij sommige mobiele telefoons wordt de Bluetooth-verbinding automatisch uitgeschakeld om energie te besparen. Dit betekent niet dat er zich een storing in dit apparaat voordoet.



Specifications are subject to change without notice

2013 © WOOX Innovations Limited. All rights reserved.

This product was brought to the market by WOOX Innovations Limited or one of its affiliates, further referred to in this document as WOOX Innovations, and is the manufacturer of the product. WOOX Innovations is the warrantor in relation to the product with which this booklet was packaged. Philips and the Philips Shield Emblem are registered trademarks of Koninklijke Philips N.V.’

DTM3155_12_UM_V2.0

