

Altijd tot uw dienst

Ga voor registratie van uw product en ondersteuning naar
www.philips.com/support

DS8900



Gebruiksaanwijzing

PHILIPS

Inhoudsopgave

1	Belangrijk	2
	Veiligheid	2
	Compliance	3
	De zorg voor het milieu	3
	Kennisgeving	4

2	Uw DJ-geluidssysteem	5
	Introductie	5
	Wat zit er in de doos?	5
	Overzicht van de DJ-soundmachine	6

3	Aan de slag	8
	De schouderband gebruiken	8
	Stroomvoorziening	8
	Inschakelen	9

4	Mix uw muziek met djay 2	10
	Compatibele iPod/iPhone/iPad	10
	De toepassing djay 2 installeren	10
	Cue point instellen	11
	Het tempo synchroniseren	11
	De crossfader instellen	12
	Tracks beluisteren via hoofdtelefoon	12
	Joge-modus	12
	De gemixte tracks opnemen	13

5	Afspelen vanaf Bluetooth-apparaten	14
	Een apparaat verbinden	14
	Afspelen vanaf Bluetooth-apparaat	15

6	Afspelen van de iPod/iPhone/iPad	16
	Naar de iPod/iPhone/iPad luisteren	16
	De iPod/iPhone/iPad opladen	16

7	Andere functies	17
	Volume aanpassen	17
	Muziek van een extern apparaat afspelen	17

8	Productinformatie	18
	Specificaties	18

9	Problemen oplossen	19
	Algemeen	19
	Over Bluetooth-apparaten	19

1 Belangrijk

Veiligheid

- Gebruik uitsluitend door de fabrikant gespecificeerde toebehoren/accessoires.
- Er mag geen vloeistof op het product druppelen of spatten.
- Plaats niets op het product dat gevaar kan opleveren, zoals een glas water of een brandende kaars.
- Batterijen (batterijdelen of geplaatste batterijen) mogen niet worden blootgesteld aan hoge temperaturen (die worden veroorzaakt door zonlicht, vuur en dergelijke).
- **WAARSCHUWING** batterijgebruik – Om te voorkomen dat batterijen gaan lekken, wat kan leiden tot lichamelijk letsel of beschadiging van eigendommen of het apparaat:
 - Plaats alle batterijen met + en - zoals staat aangegeven op het apparaat.
 - Plaats geen oude en nieuwe of verschillende typen batterijen in het apparaat.
 - Verwijder de batterijen wanneer u het apparaat langere tijd niet gebruikt.
- Er bestaat explosiegevaar als de batterij onjuist wordt vervangen. Vervang de batterij uitsluitend met een batterij van hetzelfde of een gelijkwaardig type.
- Als u het netsnoer of de aansluiting op het apparaat gebruikt om het apparaat uit te schakelen, dient u ervoor te zorgen dat deze goed toegankelijk zijn.



Waarschuwing

- Verwijder de behuizing van dit apparaat nooit.
- Geen enkel onderdeel van dit apparaat hoeft ooit te worden gesmeerd.
- Plaats dit apparaat nooit op andere elektrische apparatuur.
- Houd dit apparaat uit de buurt van direct zonlicht, open vuur of warmte.
- Zorg ervoor dat u altijd toegang hebt tot het netsnoer of de stekker om de stroom van dit apparaat uit te schakelen.

Belangrijke opmerkingen voor gebruikers in het Verenigd Koninkrijk

Netzekering

Deze informatie is alleen van toepassing op producten met een stekker voor het Verenigd Koninkrijk.

Dit product is uitgerust met een goedgekeurde vaste stekker. Als u de zekering vervangt, gebruik dan een zekering met:

- vermogen aangegeven op de stekker
- BS 1362-merk en
- ASTA-logo.

Neem contact op met uw dealer als u niet zeker weet welke soort zekering u moet gebruiken.

Let op: om aan de EMC-richtlijn (2004/108/EG) te voldoen, mag de stekker niet van het netsnoer worden verwijderd.

Een stekker aansluiten

De draden in het netsnoer zijn als volgt gekleurd: blauw = nuldraad (N voor neutral), bruin = fasedraad (L voor live).

Als de kleuren niet overeenkomen met de kleuren op uw stekker, vindt u de polen in de stekker als volgt:

- 1** Sluit de blauwe draad aan op de zwarte of met een N gemarkeerde pool.
- 2** Sluit de bruine draad aan op de rode of met een L gemarkeerde pool.
- 3** Sluit deze draden niet aan op het groene (of groen-gele) of met een E (of e) gemarkeerde aardcontact in de stekker.

Controleer voordat u de stekkerklep terugplaatst of de trekontlasting over de mantel van het snoer; en dus niet alleen over de twee draden in het snoer; is bevestigd.

Copyright in het Verenigd Koninkrijk

Voor het opnemen en afspelen van materiaal kan toestemming nodig zijn. Raadpleeg de Copyright Act van 1956 en de Performer's Protection Acts van 1958 tot en met 1972.

Gehoorscherming



Zet het volume niet te hard.

- Als u het volume van uw hoofdtelefoon te hard zet, kan dit uw gehoor beschadigen. Dit product kan geluiden produceren met een decibelbereik dat het gehoor kan beschadigen, zelfs als u minder dan een minuut aan het geluid wordt blootgesteld. Het hogere decibelbereik is bedoeld voor mensen die al slechter horen.
- Geluid kan misleidend zijn. Na verloop van tijd raken uw oren gewend aan hogere volumes. Als u dus gedurende langere tijd luistert, kan geluid dat u normaal in de oren klinkt, eigenlijk te luid en schadelijk voor uw gehoor zijn. Om u hiertegen te beschermen, dient u het volume op een veilig niveau te zetten voordat uw oren aan het geluid gewend raken en het vervolgens niet hoger te zetten.

Een veilig geluidsniveau instellen:

- Zet de volumeregeling op een lage stand.
- Verhoog langzaam het volume totdat het aangenaam en duidelijk klinkt, zonder storingen.

Gedurende langere tijd luisteren:

- Langdurige blootstelling aan geluid, zelfs op normale, 'veilige' niveaus, kan gehoorbeschadiging veroorzaken.
- Gebruik uw apparatuur met zorg en neem een pauze op zijn tijd.

Volg de volgende richtlijnen bij het gebruik van uw hoofdtelefoon.

- Luister op redelijke volumes gedurende redelijke perioden.
- Let erop dat u niet het volume aanpast wanneer uw oren aan het geluid gewend raken.
- Zet het volume niet zo hoog dat u uw omgeving niet meer hoort.
- Wees voorzichtig en gebruik de hoofdtelefoon niet in mogelijk gevaarlijke situaties.

Compliance

CE 0890

WOOX Innovations verklaart hierbij dat dit product voldoet aan de essentiële vereisten en andere relevante bepalingen van richtlijn 1999/5/EG. U kunt de conformiteitsverklaring lezen op www.philips.com/support.

Opmerking

- Het typeplaatje bevindt zich na bij het batterijvak onder het bedieningspaneel.

De zorg voor het milieu

Uw oude product weggooien



Uw product is vervaardigd van kwalitatief hoogwaardige materialen en onderdelen die kunnen worden gerecycled en hergebruikt.



Dit symbool op een product betekent dat het product voldoet aan EU-richtlijn 2012/19/ EU. Stel uzelf op de hoogte van de lokale procedures voor gescheiden inzameling van afval van elektrische en elektronische producten. Volg de lokale regels op en werp het product nooit samen met ander huisvuil weg. Als u oude producten correct verwijdert, voorkomt u negatieve gevolgen voor het milieu en de volksgezondheid.

Milieu-informatie

Er is geen overbodig verpakkingsmateriaal gebruikt. We hebben ervoor gezorgd dat de verpakking gemakkelijk kan worden gescheiden in drie materialen: karton (de doos), polystyreen (buffer) en polyethyleen (zakken en afdekking). Het systeem bestaat uit materialen die kunnen worden gerecycled en opnieuw kunnen worden gebruikt wanneer het wordt gedemonteerd door een gespecialiseerd bedrijf. Houd u aan de plaatselijke regelgeving inzake het weggooien van verpakkingsmateriaal en oude apparatuur. Breng uw product altijd naar een deskundige om de ingebouwde batterij te laten verwijderen.

Kennisgeving

Eventuele wijzigingen of modificaties aan het apparaat die niet uitdrukkelijk zijn goedgekeurd door WOOX Innovations kunnen tot gevolg hebben dat gebruikers het recht verliezen het apparaat te gebruiken.

Bluetooth

Het woordmerk en de logo's van Bluetooth® zijn gedeponeerde handelsmerken van Bluetooth SIG, Inc. en het gebruik daarvan door WOOX Innovations is onder licentie.



'Made for iPod', 'Made for iPhone' of 'Made for iPad' betekent dat een elektronisch accessoire specifiek is ontworpen om op de iPod, iPhone of iPad te worden aangesloten en dat het door de leverancier is gecertificeerd en aan de prestatiestandaarden van Apple voldoet. Apple is niet verantwoordelijk voor de bediening van dit apparaat en of het apparaat al dan niet voldoet aan de richtlijnen met betrekking tot veiligheid en regelgeving. Het gebruik van dit accessoire met een iPod, iPhone of iPad kan de draadloze werking beïnvloeden.

iPod en iPhone zijn handelsmerken van Apple Inc., geregistreerd in de Verenigde Staten en andere landen. iPad is een handelsmerk van Apple Inc.

2014 © WOOX Innovations Limited. Alle rechten voorbehouden.

Dit product is vervaardigd door en wordt verkocht onder de verantwoordelijkheid van WOOX Innovations Ltd. WOOX Innovations Ltd. is de garantieverstrekker voor dit product. Philips en het Philips-schildembleem zijn geregistreerde handelsmerken van Koninklijke Philips N.V. en worden gebruikt onder licentie van Koninklijke Philips N.V.

Specificaties kunnen zonder voorafgaande kennisgeving worden gewijzigd. WOOX behoudt zich het recht voor om op elk gewenst moment producten te wijzigen en is hierbij niet verplicht eerdere leveringen aan te passen.

2 Uw DJ-geluidssysteem

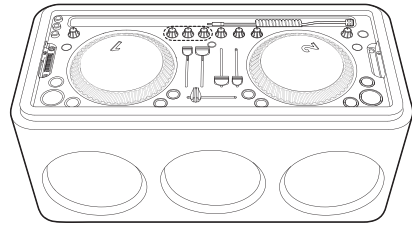

Introductie

Met dit product kunt u

- Muziek beluisteren op uw USB-apparaten, iPod/iPhone/iPad en andere externe apparaten;
- Genieten van gemixt geluid via de toepassing **djay 2**.

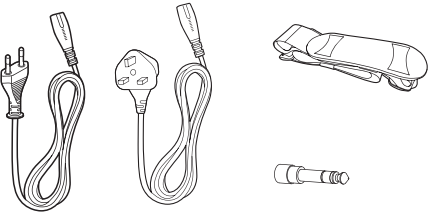

Wat zit er in de doos?

Controleer de inhoud van het pakket:

- DJ-soundmachine
- Voedingskabel
- Netsnoer voor Verenigd Koninkrijk
- Schouderband
- Hoofdtelefoonconverter (6,5 mm naar 3,5 mm)
- Korte gebruikershandleiding
- Vouwblad 'Veiligheid en kennisgevingen'



Overzicht van de DJ- soundmachine

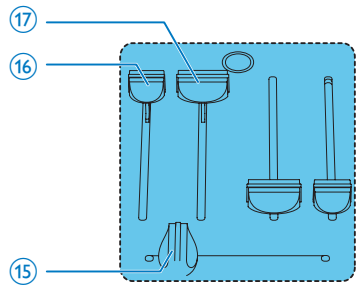
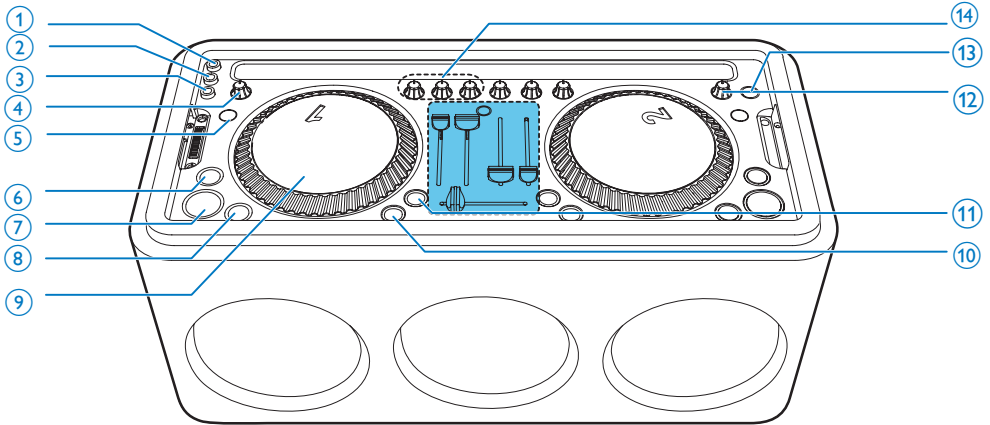

- ① **AUX OUT**
 - Sluit een extern apparaat aan.
- ② **🔊 (6,5 mm)**
 - Hiermee sluit u een hoofdtelefoon aan.
- ③ **AUX IN**
 - Sluit een extern apparaat aan.
- ④ **HEADPHONEVOL.**
 - Hiermee past u het volume aan van het geluid dat via de hoofdtelefoon wordt afgespeeld.
- ⑤ **JOGE MODE**
- ⑥ **Ⓞ**
 - Druk hierop om de track vanaf het cue point af te spelen.
- ⑦ **▶||**
 - Afspelen onderbreken of hervatten.
- ⑧ **Ⓞ**
 - Druk hierop om het cue point in te stellen wanneer de track wordt afgespeeld.
- ⑨ **Draaitafel**
- ⑩ **🔊**
 - Hiermee beluistert u de track via de hoofdtelefoon.
- ⑪ **SYNC**
 - Hiermee synchroniseert u het tempo van de track met dat van de track op de andere draaitafel.

- ⑫ **MASTER VOL.**
 - Hiermee past u het volume aan dat via de luidspreker wordt afgespeeld.
- ⑬ 
 - Hiermee schakelt u het product in of uit.
- ⑭ **LO/MID/HI**
 - Hiermee past u de frequentie van lage tonen, middentonen en hoge tonen aan.
- ⑮ **CROSS FADER**
 - Schuif om de uitgangsbalans van de twee tracks aan te passen.
- ⑯ **TEMPO**
 - Schuif om het tempo van de huidige track aan te passen.
- ⑰ **VOLUME**
 - Schuif om het volume van de huidige track aan te passen.

3 Aan de slag

Volg altijd de instructies in dit hoofdstuk op volgorde.

De schouderband gebruiken

Dit product wordt geleverd met een schouderband. Volg de afbeelding om de schouderband aan het product te bevestigen.

1

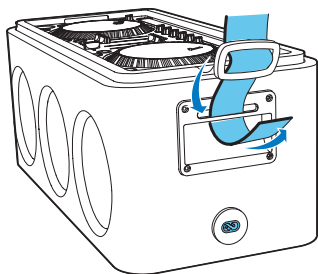

2

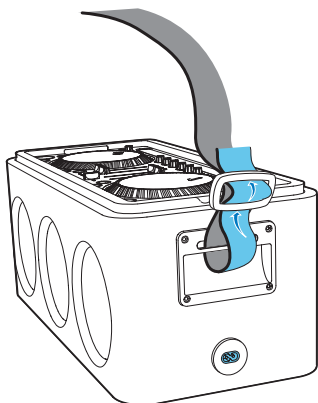

Stroomvoorziening

Zowel netspanning als batterijen kunnen als voeding van dit product worden gebruikt.

Netspanning

Waarschuwing

- Risico op beschadiging! Controleer of het netspanningsvoltage overeenkomt met het voltage dat staat vermeld op de achter- of onderzijde van het product.
- Risico op elektrische schok! Wanneer u het netsnoer loskoppelt, moet u altijd de stekker uit het stopcontact halen. Trek nooit aan het snoer.

Sluit het netsnoer aan op:

- de ingang AC~ MAINS op het apparaat.
- het stopcontact.

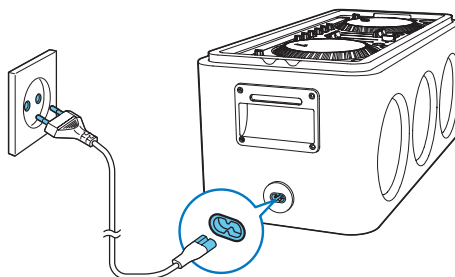

Batterij

Let op

- Ontploffingsgevaar! Houd batterijen uit de buurt van hitte, zonlicht of vuur. Werp batterijen nooit in het vuur.
- Batterijen bevatten chemische stoffen en mogen niet met het gewone huisvuil worden weggegooid.

Opmerking

- Bij de accessoires worden geen batterijen geleverd.

- 1 Open het klepje van het batterijvak.
- 2 Plaats 8 batterijen (type: R20/D-cel/UM 1) met de juiste polariteit (+/-) zoals aangegeven.
- 3 Sluit het klepje van het batterijcompartiment.

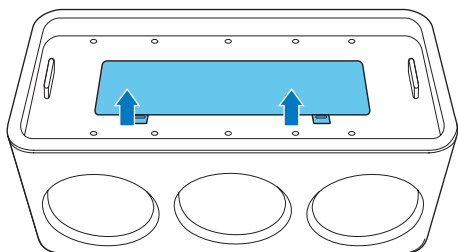

8 × 1.5V R20/UM1/D batteries

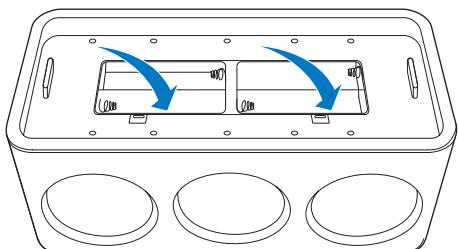
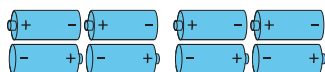

Inschakelen

Druk op \odot om het apparaat in te schakelen.

4 Mix uw muziek met djay 2

Compatibele iPod/iPhone/iPad

Het product ondersteunt de volgende iPod-, iPhone- en iPad-modellen:

Bestemd voor:

- iPod touch 5e generatie
- iPhone 5
- iPad Air
- iPad 4
- iPad mini

De toepassing djay 2 installeren



Opmerking

- De DJ-gerelateerde functies van dit product werken met de toepassing **djay2**. Download deze app via de **App Store** voordat u het product gaat gebruiken.

1 Download de app djay 2.



djay 2



2 Sluit de iPod/iPhone/iPad aan op het apparaat.

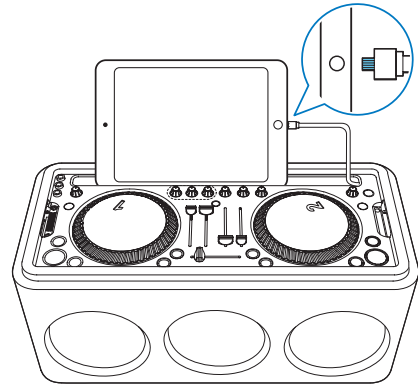

3 Start de app djay 2 en laad tracks.





Cue point instellen

Een cue point is een markering op een bepaald punt van een track. Het cue point van een track kan met **djay 2** worden ingesteld op elke draaitafel.

Opmerking

- Laad een track voordat u het cue point instelt.

- 1 Kies tijdens het afspelen van muziek een beginpunt dat u wilt instellen.
- 2 Druk op  om het cue point in te stellen.
 - ↳ Het cue point wordt weergegeven als een witte stip op de visuele golfvorm van de track of op de draaitafel in **djay 2**.
 - ↳  brandt nadat het cue point is ingesteld.
- 3 Druk op  om de track af te spelen vanaf het ingestelde cue point.

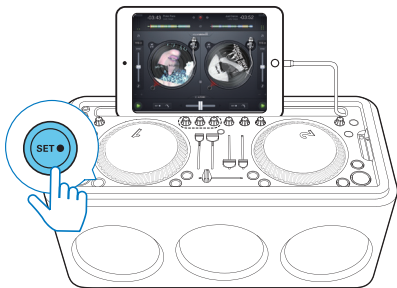

Opmerking

- Opmerking: houd  ingedrukt om het cue point te wissen.
- Wanneer een cue point is ingesteld, wordt de track telkens wanneer u op  drukt vanaf dat punt afgespeeld.

Het tempo synchroniseren

Beats per minute (bpm) is een eenheid voor het meten van het tempo van een track. De bpm van een track worden weergegeven boven de werkbalk **SYNC** in **djay 2**.

Druk op **SYNC** om het tempo van de track aan te passen aan dat van de track die op de andere draaitafel wordt afgespeeld.

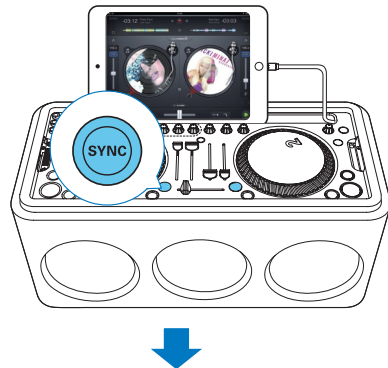

De crossfader instellen

Schuif de crossfader om de uitgangsbalans tussen de tracks op de twee draaitafels aan te passen.

Wanneer u de crossfader naar links schuift:

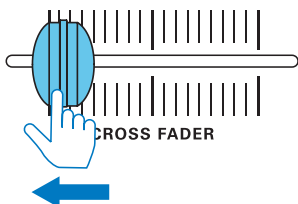

- De track op draaitafel 1 wordt afgespeeld via het microsysteem.
- De 🎧 2 gaat branden en de track op draaitafel 2 wordt afgespeeld via de hoofdtelefoon.

Wanneer u de crossfader naar rechts schuift:

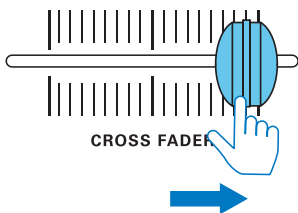

- De track op draaitafel 2 wordt afgespeeld via het microsysteem.
- De 🎧 1 gaat branden en de track op draaitafel 1 wordt afgespeeld via de hoofdtelefoon.

Tracks beluisteren via hoofdtelefoon

Druk op 🎧 van een van de draaitafels. 🎧 gaat branden en u kunt de track die wordt afgespeeld op deze draaitafel beluisteren via de hoofdtelefoon.



Jogemodus

Druk op **JOGE MODE** om te schakelen tussen de scratchmodus en de zoekmodus.

Scratchmodus

In de scratchmodus kunt u:

- Draai het binnenste deel van de draaitafel om te scratchen.



- Draai het buitenste deel van de draaitafel om het tempo van de track aan te passen.

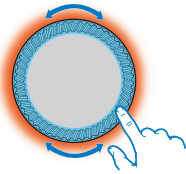

- Raak het binnenste deel van de draaitafel aan om het afspelen te onderbreken.



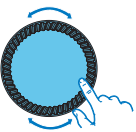

Zoekmodus

In de zoekmodus kunt u de draaitafel draaien om de track snel vooruit of terug te spoelen.



De gemixte tracks opnemen

Druk op  om de gemixte track op te nemen.
Druk opnieuw om de opname te stoppen.
U kunt de opgenomen tracks beluisteren door op  te tikken in **djay 2**.

5 Afspelen vanaf Bluetooth-apparaten

Met dit product kunt u naar audio van een Bluetooth-apparaat luisteren.

Een apparaat verbinden



Opmerking

- Controleer of uw Bluetooth-apparaat compatibel is met dit product.
- Raadpleeg de gebruikershandleiding om te controleren of het apparaat compatibel is met Bluetooth voordat u het apparaat met dit product koppelt.
- Het product heeft een geheugenfunctie voor maximaal 8 gekoppelde apparaten.
- Controleer of de Bluetooth-functie is ingeschakeld op uw apparaat en uw apparaat zichtbaar is voor alle andere Bluetooth-apparaten.
- Obstakels tussen dit product en een Bluetooth-apparaat kunnen het bereik verkleinen.
- Houd dit systeem uit de buurt van andere elektronische apparatuur die voor storing kan zorgen.

- 1 Til het bovenste paneel met beide handen omhoog en kantel het.

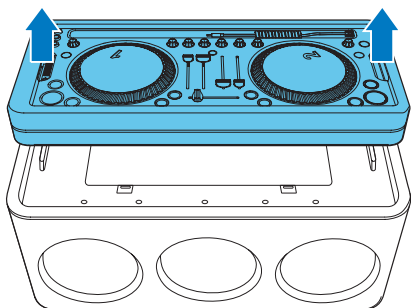

- 2 Plaats het apparaat met de DJ-zijde omlaag en plaats het bovenste paneel terug. Zorg ervoor dat het paneel goed vast zit.

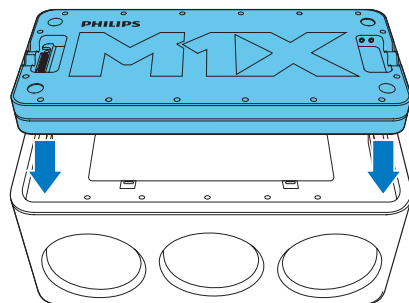

- 3 Druk op **0** op het bovenste paneel. De Bluetooth-indicator knippert blauw.

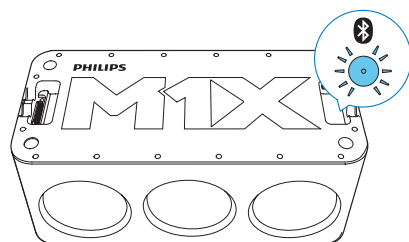

- 4 Schakel Bluetooth in op het apparaat dat u wilt koppelen met het microsysteem en start het zoeken.

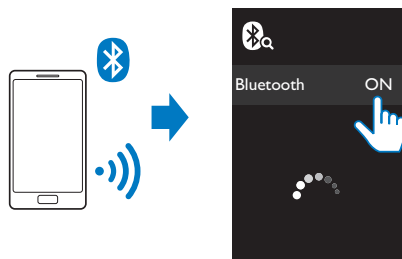

- 5 Selecteer "M1X-DJ" om het DJ-geluidssysteem te koppelen en te verbinden.
↳ Wanneer de verbinding tot stand is gebracht, brandt de Bluetooth-indicator op de luidspreker onafgebroken blauw.
- 6 Speel muziek af op het gekoppelde apparaat.

Afspelen vanaf Bluetooth-apparaat

Breng een Bluetooth-verbinding tot stand en speel audio af op het Bluetooth-apparaat.

- ↳ De audio wordt van uw Bluetooth-apparaat naar het product gestreamd.

6 Afspelen van de iPod/iPhone/iPad

U kunt via dit product luisteren naar audio van uw iPod/iPhone/iPad.

Naar de iPod/iPhone/iPad luisteren

- 1 Sluit de iPod/iPhone/iPad via de Lightning-aansluiting aan op het apparaat.
- 2 Speel muziek af op de iPod/iPhone/iPad.

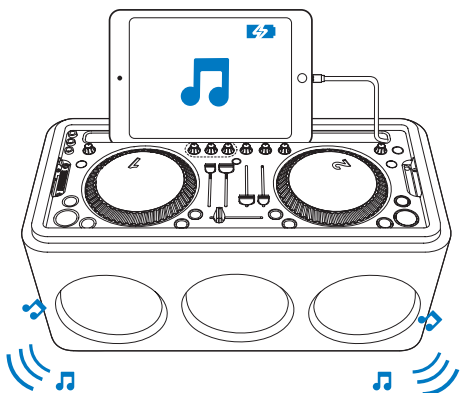

De iPod/iPhone/iPad opladen

Zodra u de iPod/iPhone/iPad aansluit, wordt deze opgeladen.

7 Andere functies

Volume aanpassen

Draai **HEADPHONEVOL.** om het volume van de hoofdtelefoon aan te passen.

Draai **MASTER VOL.** om het volume van de luidsprekers aan te passen.

Muziek van een extern apparaat afspelen

Met dit DJ-geluidssysteem kunt u ook muziek beluisteren van een extern apparaat, zoals een MP3-speler.

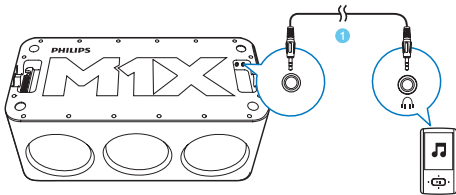

8 Productinformatie



Opmerking

- Productinformatie kan zonder voorafgaande kennisgeving worden gewijzigd.

Bluetooth

Frequentieband	2,4 GHz - 2,4835 GHz ISM-band
Bereik	8 meter (vrije ruimte)
Standaard	Bluetooth 2.1 + EDR

Specificaties

Versterker

Nominaal uitgangsvermogen	60 W RMS
Frequentierespons	60 Hz - 16 kHz, ± 3 dB
Signaal-ruisverhouding	> 65 dBA
Audio-in-kabel	0,5 V RMS 20.000 ohm

Luidsprekers

Luidsprekerimpedantie	8 ohm
Luidsprekerdriver	2 x 5,25 inch volledig bereik
Gevoeligheid	> 85 dB/m/W

Algemene informatie

Netspanning (netspanningsadapter)	100 - 240 V, 50/60 Hz
Stroomverbruik in werking	40W
Afmetingen - Apparaat (b x h x d)	380 x 186 x 227 mm
Gewicht - Apparaat	7,35 kg

9 Problemen oplossen



Waarschuwing

- Verwijder de behuizing van dit apparaat nooit.

Probeer het apparaat nooit zelf te repareren. Hierdoor wordt de garantie ongeldig. Als er zich problemen voordoen bij het gebruik van dit apparaat, controleer dan het volgende voordat u om service vraagt. Als het probleem onopgelost blijft, gaat u naar de website van Philips (www.philips.com/support). Als u contact opneemt met Philips, zorg er dan voor dat u het apparaat, het modelnummer en het serienummer bij de hand hebt.

Algemeen

Geen stroom

- Controleer of de stekker van het apparaat goed in het stopcontact zit.
- Zorg ervoor dat er stroom op het stopcontact staat.
- Plaats de batterij met de polariteiten (plus- of minteken) in de aangegeven positie.
- Vervang de batterij.

Geen geluid of matig geluid

- Pas het volume aan op het product.
- Pas het volume aan op het verbonden apparaat.

Het apparaat reageert niet

- Verwijder de batterijen en schakel het apparaat opnieuw in.
- Haal de stekker uit het stopcontact en steek deze er vervolgens weer in. Schakel het apparaat opnieuw in.

Slechte radio-ontvangst

- Vergroot de afstand tussen het apparaat en uw TV of videorecorder.
- Trek de FM-antenne volledig uit.

Over Bluetooth-apparaten

De geluidskwaliteit is slecht nadat een Bluetooth-apparaat is aangesloten.

- De Bluetooth-ontvangst is slecht. Plaats het apparaat dichterbij dit product of verwijder obstakels die zich ertussen bevinden.

Kan geen verbinding maken met het apparaat.

- De Bluetooth-functie van het apparaat is niet ingeschakeld. Raadpleeg de handleiding van het apparaat voor informatie over het inschakelen van deze functie.
- Dit product is al verbonden met een ander Bluetooth-apparaat. Koppel dat apparaat los en probeer het vervolgens opnieuw.

De verbinding met het gekoppelde apparaat wordt voortdurend in- en uitgeschakeld.

- De Bluetooth-ontvangst is slecht. Plaats het apparaat dichterbij dit product of verwijder obstakels die zich ertussen bevinden.
- Bij sommige apparaten wordt de Bluetooth-verbinding automatisch uitgeschakeld om energie te besparen. Dit betekent niet dat er zich een storing in dit product voordoet.



2014 © WOOX Innovations Limited. All rights reserved.

Philips and the Philips' Shield Emblem are registered trademarks of Koninklijke Philips N.V. and are used by WOOX Innovations Limited under license from Koninklijke Philips N.V.

DS8900_10_UM_V1.0

