

PHILIPS

Mira

Tasarım kablosuz
telefon (M560)

Telesekreterli tasarım
kablosuz telefon
(M565)



Geniřletilmiř kullanım belgeleri

Ürününüzü kaydettirmek ve destek almak için řu adrese gidin:
www.philips.com/support

İçindekiler

| | | |
|----------|---|-----------|
| 1 | Önemli güvenlik talimatları | 3 |
| 2 | Telefonunuz | 4 |
| | Kutuda ne var | 4 |
| | Telefona genel bakış | 5 |
| | Baz ünitesine genel bakış | 6 |
| 3 | Başlarken | 7 |
| | Baz ünitesinin bağlanması | 7 |
| | Ahizenin kurulumu | 8 |
| | Telefonunuzu yapılandırın (ülkeye göre değişir) | 8 |
| | Uzaktan erişim PIN'ini değiştirme (M565 için) | 9 |
| | Ahizeyi şarj edin | 9 |
| | Pil seviyesinin kontrol edilmesi | 9 |
| | Bekleme modu nedir? | 9 |
| | Ekran simgeleri | 9 |
| | Sinyal gücünün kontrol edilmesi | 10 |
| | Ahizeyi açma veya kapatma | 11 |
| 4 | Aramalar | 12 |
| | Arama yapma | 12 |
| | Aramaya cevap verilmesi | 12 |
| | Bir aramayı sonlandırma | 13 |
| | Kulaklık ses seviyesinin ayarlanması | 13 |
| | Mikrofon sesinin kapatılması | 13 |
| | Hoparlörün açılması/kapatılması | 13 |
| | İkinci bir görüşme yapın | 13 |
| | İkinci aramanın cevaplanması | 13 |
| | İki arama arasında geçiş yapılması | 14 |
| | Üçüncü kişilerle konferans görüşme yapın | 14 |
| 5 | Dahili telefon sistemi ve konferans görüşmeler | 15 |
| | Bir başka ahizeye arama yapılması | 15 |
| | Konferans görüşmesi yapma | 15 |

| | | |
|----------|--|-----------|
| 6 | Metin ve rakamlar | 17 |
| | Metin ve numaraların girilmesi | 17 |
| | Büyük harf ve küçük harf arasında geçiş yapılması | 17 |
| 7 | Telefon Defteri | 18 |
| | Telefon defterine bakma | 18 |
| | Kayıt arama | 18 |
| | Telefon defterinden arama yapılması | 18 |
| | Arama sırasında telefon defterine erişilmesi | 18 |
| | Kayıt ekleme | 19 |
| | Kayıt düzenleme | 19 |
| | Kayıt silme | 19 |
| | Tüm kayıtların silinmesi | 20 |
| 8 | Arama kaydı | 21 |
| | Arama listesi tipi | 21 |
| | Arama kayıtlarının görüntülenmesi | 21 |
| | Arama kaydının telefon defterine kaydedilmesi | 22 |
| | Aramaya karşılık verilmesi | 22 |
| | Arama kaydının silinmesi | 22 |
| | Tüm arama kayıtlarının silinmesi | 22 |
| 9 | Yeniden arama listesi | 23 |
| | Yeniden arama kayıtlarının görüntülenmesi | 23 |
| | Aramanın yeniden çevrilmesi | 23 |
| | Arama kaydının telefon defterine kaydedilmesi | 23 |
| | Yeniden arama kaydının silinmesi | 23 |
| | Tüm yeniden arama kayıtlarının silinmesi | 24 |

| | |
|----------------------------------|-----------|
| 10 Telefon ayarları | 25 |
| Ses ayarları | 25 |
| Ahizeye ad verme | 26 |
| Tarih ve saat ayarının yapılması | 26 |
| Ekran dilinin ayarlanması | 26 |
| ECO+ modu | 26 |

| | |
|----------------------------------|-----------|
| 11 Telesekreter | 27 |
| Telesekreteri açar veya kapatır | 27 |
| Telesekreter dilinin ayarlanması | 27 |
| Telesekreter mesajları | 27 |
| Gelen mesajlar | 29 |
| Çalma gecikmesinin ayarlanması | 30 |
| Uzaktan erişim | 30 |

| | |
|---|-----------|
| 12 Gizlilik modu | 32 |
| Arama kısıtlama (giden aramaları engelleme) | 32 |
| Gelen aramaları engelleme | 32 |
| Gizlilik modu PIN kodunun/ parolasının değiştirilmesi | 33 |

| | |
|--------------------------------------|-----------|
| 13 Servisler | 34 |
| Arama listesi tipi | 34 |
| Otomatik konferans | 34 |
| Şebeke türü | 34 |
| Otomatik ön ek | 34 |
| Tekrar arama süresinin seçilmesi | 35 |
| Arama modu | 35 |
| Otomatik saat | 36 |
| Ek ahizelerin kaydedilmesi | 36 |
| Ahize kayıtlarının kaldırılması | 36 |
| Varsayılan ayarların geri yüklenmesi | 37 |

| | |
|--------------------------|-----------|
| 14 Teknik veriler | 38 |
|--------------------------|-----------|

| | |
|---------------------------------|-----------|
| 15 Bildirim | 39 |
| Uygunluk bildirimi | 39 |
| GAP standart uygunluğu kullanın | 39 |
| EMF uyumluluğu | 39 |
| Eski ürün ve pilin atılması | 39 |

| | |
|---------------------------------|-----------|
| 16 Sıkça sorulan sorular | 41 |
|---------------------------------|-----------|

| | |
|---------------------------------|-----------|
| 17 Ek | 43 |
| Metin ve numara giriş tabloları | 43 |

1 Önemli güvenlik talimatları

Güç gereksinimleri

- Bu ürün, 100-240 volt AC güç kaynağı gerektirir. Güç kesintisi durumunda, iletişim kaybolabilir.
- Şebekedeki voltaj, EN 60950 standardında tanımlandığı gibi TNV-3 (Telekomünikasyon Şebekesi Voltajları) olarak sınıflandırılmıştır.

Uyarı

- Elektrik şebekesi, tehlikeli olarak sınıflandırılmıştır. Şarj cihazına giden gücü kesmenin tek yolu, güç kaynağı fişini prizden çekmektir. Elektrik prizinin her zaman kolay erişilebilir bir yerde olduğundan emin olun.

Hasarı veya arızayı önlemek için

Dikkat

- Sadece kullanıcı talimatlarında listelenen güç kaynağını kullanın.
- Sadece kullanıcı talimatlarında listelenen pilleri kullanın.
- Yanlış tip pille değiştirilmesi durumunda patlama tehlikesi bulunmaktadır.
- Kullanılmış pilleri talimatlara göre atın.
- Pilleri ateşe atmayın.
- Her zaman ürünle birlikte verilen kabloları kullanın.
- Şarj temas noktalarının veya pilin metal nesnelere temas etmesine izin vermeyin.
- Küçük metal nesnelerin ürünle temas etmesine izin vermeyin. Bu durum, ses kalitesini bozabilir ve ürüne zarar verebilir.
- Metal nesnelerin, ahize alıcısının yakınına veya üzerine koyulması durumunda miknatis etkisi oluşabilir.
- Ürünü, patlama tehlikesi olan yerlerde kullanmayın.

- Yüksek gerilime maruz kalabileceğiniz için ahizeyi, baz ünitesini veya şarj cihazını açmayın.
- Prize takılabilen ekipmanlar için priz, ekipmana yakın ve kolayca erişilebilir olmalıdır.
- Eller serbest modunun etkinleştirilmesi, kulaklıktaki ses seviyesini bir anda çok yüksek bir seviyeye çıkarabilir; ahizenin kulağınıza çok yakın olmadığından emin olun.
- Ekipman, güç kesintileri durumunda acil aramalar yapmak için tasarlanmamıştır. Acil aramalara olanak verecek bir alternatif oluşturulmalıdır.
- Ürünün sıvılarla temas etmesine izin vermeyin.
- Zarar verebileceği için alkol, amonyak, benzin veya aşındırıcı içeren temizleyicileri kullanmayın.
- Telefonu, ısıtma ekipmanları veya doğrudan güneş ışığı nedeniyle oluşan aşırı ısıya maruz bırakmayın.
- Telefonunuzu veya telefonunuzun üstüne bir şey düşürmeyin.
- Çevredeki aktif cep telefonları parazite neden olabilir.

Çalışma ve saklama sıcaklıkları hakkında

- Sıcaklığın her zaman 0°C - +40°C (en fazla %90 bağıl nem) arasında olduğu bir yerde çalıştırın.
- Sıcaklığın her zaman -20°C - +45°C (en fazla %95 bağıl nem) arasında olduğu bir yerde saklayın.
- Düşük sıcaklık koşullarında pil ömrü kısalsabilir.

2 Telefonunuz

Bu ürünü satın aldığınız için tebrikler, Philips'e hoş geldiniz!
Philips tarafından verilen destekten tam olarak yararlanabilmek için www.philips.com/welcome adresinden ürün kaydınızı yapın.

Kutuda ne var



Ahize**

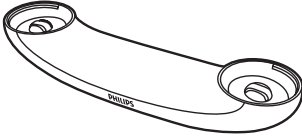

Baz ünitesi (iki konektörlü)

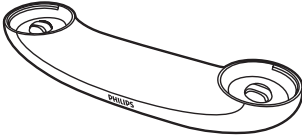

Şarj cihazı (tek konektörlü)**

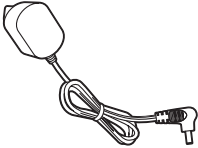

Güç adaptörü**



Hat kablosu*

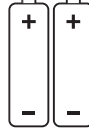

2 x AAA şarj edilebilir pil**



Garanti



Kısa kullanım kılavuzu



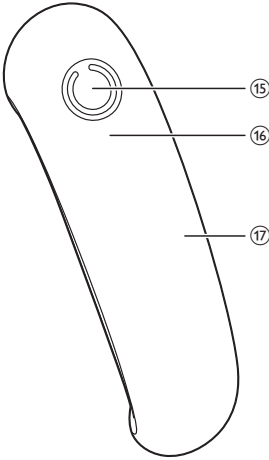
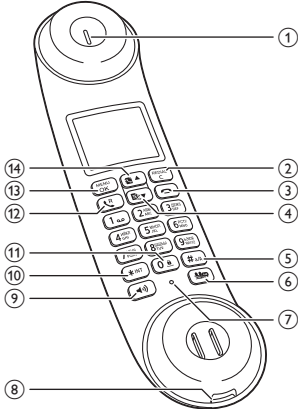

Not

- * Bazı ülkelerde, hat adaptörünü hat kablosuna bağlamanız ve ardından hat kablosunu telefon soketine takmanız gerekir.
- ** Birden fazla ahize içeren paketlerde ek ahizeler, şarj cihazları, güç adaptörleri ve piller bulunur.

Telefona genel bakış



- ① Kulaklık
- ② REDIAL/C
 - Metin veya rakamları siler.
 - İşlemi iptal eder.
 - Tekrar arama listesine erişim sağlar.

- ③ 
 - Aramayı sonlandırır.
 - Menüden/işlemden çıkar.
 - Ahizeyi açık kapamak için basılı tutun.
- ④  ▼
 - Menüde aşağı doğru kaydırır.
 - Kulaklık/hoparlör ses seviyesini azaltır.
 - Bekleme modunda arama kaydına erişir.
- ⑤ # *A
 - Bir arama yaparken duraklama girmek için basılı tutun.
 - Düzenleme sırasında büyük/küçük harfe geçin.
- ⑥  (M560 için) veya  /  (M565 için)
 - Mikrofonun sesini açar veya kapatır.
 - Bekleme modunda telesekreter menüsüne erişim sağlar (sadece M565 için).
 - Telesekreterden yeni mesajları dinlemenizi sağlar (sadece M565 için).
- ⑦ Mikrofon
- ⑧ Pil kapağı açıklığı

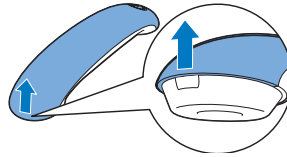

- ⑨ 
 - Telefon hoparlörünü açar/kapatır.
 - Hoparlör aracılığıyla arama yapar ve alır.

- ⑩ ***INT**
- Dahili görüşme yapmak için basılı tutun (yalnızca birden fazla ahizeli modelde).
 - Arama modunu ayarlayın (darbeli mod veya geçici ton modu).
- ⑪ **0#**
- Metin düzenlerken boşluk girmek için basın.
 - Bekleme modunda tuş takımını kilitlemek/tuş takımının kilidini açmak için basılı tutun.
- ⑫ **☎^R**
- Arama yapar ve alır.
 - Tekrar arama tuşu (Bu fonksiyon şebekeye bağlıdır.)
- ⑬ **MENU/OK**
- Ana menüye erişir.
 - Seçimi onaylayın.
 - Seçenekler menüsüne girer.
 - Arama sırasında telefon defterine erişmek için basın.
- ⑭ **📶 ▲**
- Menüde yukarı doğru kaydırır.
 - Kulaklık/hoparlör ses seviyesini artırır.
 - Bekleme modunda telefon defterine erişir.
- ⑮ **Hoparlör**
- ⑯ **LED gösterge**
- Kapalı: Yeni etkinlik yok.
 - Açık: Ahize baz ünitesine koyulurken iki saniye yanar.
 - Yanıp sönme: Telesekreterde yeni cevapsız aramalar/yeni mesajlar, yeni sesli mesajlar.
 - Hızlı yanıp sönme: yeni gelen aramalar.
- ⑰ **Ahizenin arka kapağı**

Baz ünitesine genel bakış

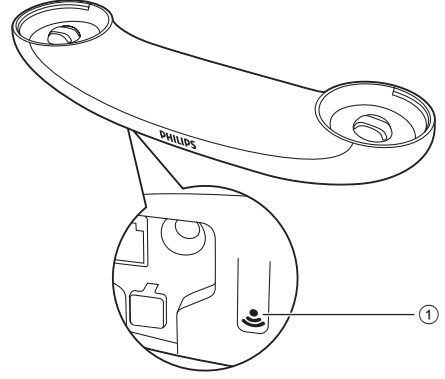

- ① **☎**
- Ahizeleri bulmak için basın.
 - Kayıt moduna girmek için basılı tutun.

3 Başlarken

! Dikkat

- Ahizenizi bağlamadan ve kurmadan önce "Önemli güvenlik talimatları" bölümündeki güvenlik talimatlarını okuduğunuzdan emin olun.

Baz ünitesinin bağlanması

! Uyan

- Ürüne hasar verme tehlikesi! Güç kaynağı geriliminin, telefonun arkasında veya altında belirtilen gerilime karşılık geldiğinden emin olun.
- Pilleri şarj etmek için sadece birlikte verilen güç adaptörünü kullanın.

☰ Not

- Telefon hattınız üzerinden sayısal abone hatlı (DSL) yüksek hızlı Internet servisine aboneliğiniz varsa, telefon hattı kablosu ile priz arasına mutlaka bir DSL filtresi takın. Bu filtre, DSL parazitlerinden kaynaklanan sesi ve arayan kimliği sorunlarını önler. DSL filtreleri hakkında daha fazla bilgi için DSL servis sağlayıcınıza başvurun.
- Tip plakası, baz ünitesinin alt kısmında bulunur.

- 1 Güç adaptörünün uçlarını aşağıdakiler arasında bağlayın:
 - baz ünitesinin alt kısmındaki DC giriş jaki;
 - duvardaki priz.
- 2 Hat kablosunun uçlarını aşağıdakilere bağlayın:
 - baz ünitesinin alt kısmındaki telefon soketi;
 - duvardaki telefon soketi.

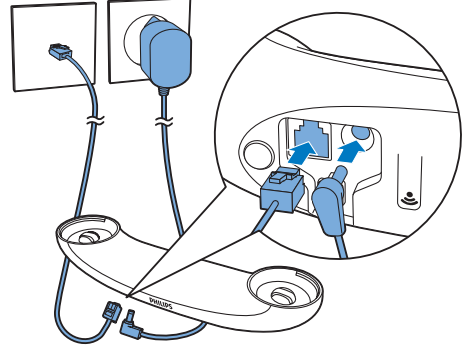

- 3 Güç adaptörünün uçlarını aşağıdakilere bağlayın (yalnızca birden fazla ahizeli modelde):
 - ek ahize şarj cihazının DC alt kısmındaki DC giriş jaki;
 - duvardaki priz.

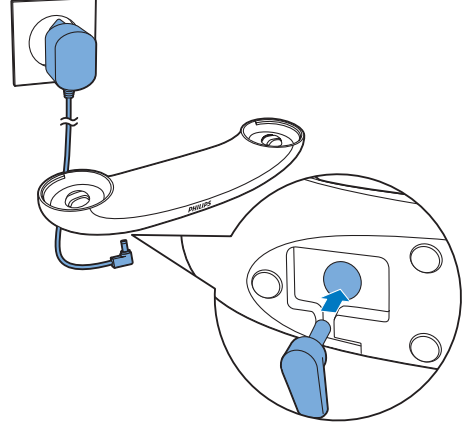

Ahizenin kurulumu

Piller ahizeye önceden yerleştirilmiştir. Şarj etmeden önce, pil kapağındaki pil bandını çıkarın.

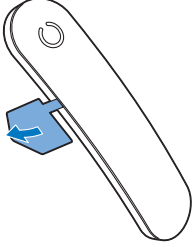

! Dikkat

- Patlama tehlikesi! Pilleri ısıdan, güneş ışığından veya ateşten uzak tutun. Pilleri asla ateşe atmayın.
- Sadece birlikte verilen pilleri kullanın.
- Pil ömrünün azalması riski! Farklı marka veya tipte pilleri asla bir arada kullanmayın.

≡ Not

- İlk kullanımdan önce pilleri 8 saat şarj edin.
- Piller şarj edilirken ahizenin ısınması normaldir.

! Uyarı

- Pil bölmesine yerleştirirken pil kutuplarına dikkat edin. Kutupların yanlış yerleştirilmesi ürüne zarar verebilir.

Telefonunuzu yapılandırın (ülkeye göre değiştir)

- 1 Telefonu ilk kez kullandığınızda bir karşılama mesajı gösterilir.
- 2 MENU/OK tuşuna basın.

Ülkenin/dilin ayarlanması

Ülke/dil seçimini yapın ve onaylamak için MENU/OK tuşuna basın.

↳ Ülke/dil ayarı kaydedilir.



≡ Not

- Ülke/dil ayarı ülkeye bağlı olarak değişir. Karşılama mesajı gösterilmezse, ülkeniz için ülke/dil ayarı önceden yapılmış demektir. Bu durumda, tarih ve saat ayarını yapabilirsiniz.

Dili yeniden ayarlamak için aşağıdaki adımlara bakın.

- 1 MENU/OK > [Tlfn ayarları] > [Dil] seçimini yapın, ardından onaylamak için MENU/OK tuşuna basın.
- 2 Bir dil seçin ve ardından onaylamak için MENU/OK tuşuna basın.
↳ Ayar kaydedilir.



Tarih ve saat ayarının yapılması

- 1 MENU/OK düğmesine basın.
- 2 [Tlfn ayarları] > [Tarih & saat] seçimini yapın, ardından onaylamak için MENU/OK düğmesine basın.
- 3 Tarihi girmek için sayı düğmelerine, ardından onaylamak için MENU/OK düğmesine basın.
↳ Ahize üzerinde saat ayarı menüsü görüntülenir.
- 4 Saati girmek için sayı düğmelerine basın.
 - Saat 12 saat formatındaysa, [am] veya [pm] seçimini yapmak için  ▲ /  ▼ tuşuna basın (ülkeye göre değişir).
- 5 Onaylamak için MENU/OK düğmesine basın.

Uzaktan erişim PIN'ini değiştirme (M565 için)

Not

- Varsayılan telesekreter uzaktan erişim PIN kodu 0000'dir; güvenliği sağlamak için bu kodun değiştirilmesi gerekir.

- 1  /  düğmesine veya MENU/OK > [Telesekreter] seçeneklerine basın.
- 2 [Uzak. erş.] > [PIN değ.] seçimini yapın, ardından onaylamak için MENU/OK düğmesine basın.
- 3 Eski PIN kodunu girin ve ardından onaylamak için MENU/OK düğmesine basın.
- 4 Yeni PIN kodunu girin ve ardından onaylamak için MENU/OK düğmesine basın.
- 5 Yeni PIN kodunu tekrar girin ve ardından onaylamak için MENU/OK düğmesine basın.
↳ Ayar kaydedilir.

Ahizeyi şarj edin

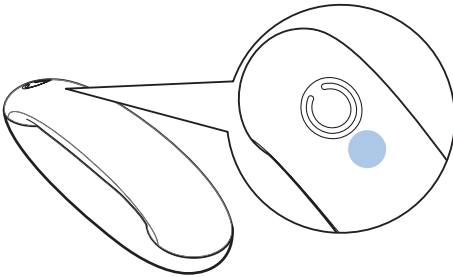

Ahizenizi herhangi bir yönde takarak şarj edebilirsiniz. Ahize baz ünitesine doğru yerleştirildiğinde, bir yerine oturma sesi (bkz. 'Yerine oturma sesinin ayarlanması' sayfa 25) duyulur.

↳ Ahize şarj olmaya başlar.



Not

- İlk kullanımdan önce pilleri 8 saat şarj edin.
- Piller şarj edilirken ahizenin ısınması normaldir.

Telefonunuz kullanıma hazırdır.

Pil seviyesinin kontrol edilmesi

Pil simgesi, geçerli pil seviyesini görüntüler.

| | |
|---|---|
|  | Ahize baz ünitesinden çıkarıldığında, çubuklar pil seviyesini gösterir (dolu, orta ve düşük). |
|  | Ahize baz ünitesine/şarj cihazına takıldığında, şarj tamamlanana kadar çubuklar yanıp söner. |
|  | Pil bitti simgesi yanıp söner. Pil seviyesi düşüktür ve şarj edilmesi gerekmektedir. |











Piller bittiğinde ahize kapanır. Konuşma sırasında, piller bitmek üzereyken sesli uyarı duyulur. Uyardan sonra konuşma kesilir.



Bekleme modu nedir?

Telefonunuz kullanılmadığında bekleme modundadır. Bekleme ekranında ahize adı, tarih, zaman ve ahize numarası görüntülenir.

Ekran simgeleri

Bekleme modunda, ana ekranda görüntülenen simgeler, ahizenizde hangi özelliklerin bulunduğunu gösterir.

| Simge | Açıklamalar |
|---|---|
|  | El cihazı baz istasyonundan/şarj cihazından çıkarıldığında, çubuklar pil durumunu gösterir (dolmuş ve düşük pil düzeyi arasında). Ahize baz ünitesine/şarj cihazına takıldığında, şarj tamamlanana kadar çubuklar hareket eder. |
|  | Boş pil göstergesi yanıp söner ve bir uyarı sesi verilir. Pili seviyesi düşüktür ve şarj edilmesi gerekmektedir. |
|  | El cihazı ile baz ünitesi arasındaki bağlantının durumunu gösterir. Gösterilen çubuk sayısı ne kadar fazlaysa, sinyal gücü o kadar yüksektir. |
|  | Arama kaydındaki cevaplanan gelen aramalara göz atarken sürekli yanar. |
|  | Tekrar arama listesinde bir giden aramayı gösterir. |
|  | Yeni bir cevapsız arama olduğunda veya arama kaydındaki okunmamış cevapsız aramalara göz atarken yanıp söner. Arama kaydında okunmuş aramalara göz atarken sürekli yanar. |
|  | Bir arama geldiğinde yanıp söner. Arama sırasında sürekli yanar. |
|  | Hoparlör açık. |
|  | Zil sesi kapalı. |
|  | Telesekreter (sadece M565): Yeni bir mesaj olduğunda veya hafıza dolduğunda yanıp söner. Telesekreter açık olduğunda görüntülenir. |

| | |
|---|---|
|  | Yeni bir telesekreter mesajı varsa yanıp söner. Telesekreter mesajları arama kaydında görüntülenmişse, sürekli yanar. Telesekreter mesajı yoksa bu simge gösterilmez. |
|  | Bir listede yukarı / aşağı gezinirken ve ses düzeyini artırırken / azaltırken gösterilir. |
|  | Sağ tarafta daha basamak var. Okumak için REDIAL/C tuşuna basın. |
| ECO+ | ECO+ modu etkinleştirilir. |

Sinyal gücünün kontrol edilmesi

| | |
|---|---|
|  | Çubuk sayısı, ahize ve baz ünitesi arasındaki bağlantı durumunu gösterir. Gösterilen çubuk sayısı ne kadar fazlaysa, bağlantı o kadar iyi olur. |
|---|---|

- Arama yapmak veya arama alabilmek ve telefon fonksiyonları ve özelliklerini kullanabilmek için el cihazının baz ünitesine bağlı olduğundan emin olun.
- Konuşma sırasında sesli uyarı duyarsanız, el cihazı pili hemen hemen boşalmıştır veya el cihazı kapsama alanı dışındadır. Pili şarj edin veya el cihazını baz ünitesine yaklaştırın.

Not

- ECO+ açık olduğunda sinyal gücü görüntülenmez (bkz. 'ECO+ modu' sayfa 26).

Ahizeyi açma veya kapatma

Ahizeyi açıp kapamak için  tuşunu basılı tutun.

4 Aramalar

Not

- Güç kesintisi durumunda telefon acil servislere erişemez.

İpucu

- Bir arama yapmadan önce veya bir arama sırasında sinyal gücünü kontrol edin. (bkz. 'Sinyal gücünün kontrol edilmesi' sayfa 10)



Arama yapma

Aşağıdaki yollarla arama yapabilirsiniz:



- Normal arama.
- Hafızadan arama.

Yeniden arama listesinden (bkz. 'Aramanın yeniden çevrilmesi' sayfa 23), telefon defteri listesinden (bkz. 'Telefon defterinden arama yapılması' sayfa 18) ve arama kaydından (bkz. 'Aramaya karşılık verilmesi' sayfa 22) da arama yapabilirsiniz.

Normal arama

- 1  veya  düğmesine basın.
- 2 Telefon numarasını çevirin.
 - ↳ Numara aranır.
 - ↳ Geçerli aramanın süresi görüntülenir.



Hafızadan arama

- 1 Telefon numarasını çevirin.
 - Bir rakamı silmek için REDIAL/C düğmesine basın.
 - Duraklama girmek için  düğmesini basılı tutun.
- 2 Aramayı yapmak için  veya  düğmesine basın.

Not

- Geçerli aramanızın konuşma süresi arama zamanlayıcısında görüntülenir.
- Sesli uyarı duyarsanız, telefonun pili hemen hemen boşalmıştır veya telefon kapsama alanı dışındadır. Pili şarj edin veya telefonu baz ünitesine yaklaştırın.

Aramaya cevap verilmesi

Gelen arama olduğunda telefon çalar. Aramaya cevap vermek için  veya  tuşuna basın.

Uyarı

- Ahize çaldığında veya eller serbest modu etkinleştirilmişse, işitme duyunuzun zarar görmemesi için ahizeyi kulağınızdan uzak tutun.

Not

- Servis sağlayıcınızın arayan numarayı gösterme hizmetine abone olduysanız arayan numarayı gösterme özelliği kullanılabilir.

İpucu

- Bir cevapsız arama olduğunda bir bildirim mesajı görünür.

Gelen arama zil sesinin kapatılması

Telefon çaldığında gelen aramanın zil sesini kapatmak için geçici olarak REDIAL/C düğmesine basın.

Bir aramayı sonlandırma

Aşağıdaki yollarla arama sonlandırabilirsiniz:



-  tuşuna basın;
- Ahizeyi, baz ünitesine veya şarj yuvasına yerleştirin.

Kulaklık ses seviyesinin ayarlanması

Arama sırasında ses düzeyini ayarlamak için  düğmesine basın.

- ↳ Kulaklık/hoparlör ses seviyesi ayarlanır ve telefon arama ekranına geri döner.

Mikrofon sesinin kapatılması

- 1 Arama sırasında  düğmesine basın.
 - ↳ Ahizde [Sessiz] görüntülenir.
 - ↳ Arayan kişi sizi duymaz, ancak siz onu duymaya devam edersiniz.
- 2 Mikrofonun sesini açmak için  düğmesine tekrar basın.
 - ↳ Artık arayan ile konuşabilirsiniz.

Hoparlörün açılması/kapatılması

 düğmesine basın.

İkinci bir görüşme yapın

Not

- Bu servis şebekeye bağlıdır. Kullanım için ağ sağlayıcınıza danışın.





- 1 Arama sırasında  düğmesine basın.
 - ↳ İlk arama beklemeye alınır.
- 2 İkinci numarayı çevirin.
 - ↳ Ekranda gösterilen numara aranır.

İkinci aramanın cevaplanması

Not

- Bu servis şebekeye bağlıdır.

Gelen aramayı bildiren periyodik bir sesli uyarı duyarsanız, aramayı aşağıdaki şekillerde cevaplayabilirsiniz:

- 1 Aramaya cevap vermek için  ve  tuşlarına basın.
 - ↳ İlk arama beklemeye alınır ve siz ikinci aramaya bağlanırsınız.
- 2 Geçerli aramayı sonlandırmak ve ilk aramayı cevaplamak için  ve  tuşlarına basın.

İki arama arasında geçiş yapılması

Not

- Bu servis şebekeye bağlıdır. Kullanım için ağ sağlayıcınıza danışın.

☞^R ve ☞^{ABC} düğmelerine basın.
↳ İlk arama beklemeye alınır ve ikinciye bağlanırsınız.

Üçüncü kişilerle konferans görüşme yapın

Not

- Bu servis şebekeye ve ülkeye göre değişebilir. Kullanım ücretlerini ve ek ücretleri servis sağlayıcınızdan öğrenin.

İki aramaya bağlıyken ☞^R düğmesine, ardından ☞^{DEF} düğmesine basın.
↳ Artık iki arama birleştirilmiş ve bir konferans görüşme kurulmuştur.



5 Dahili telefon sistemi ve konferans görüşmeler

Dahili arama, aynı baz ünitesini paylaşan bir başka ahizeye yapılan aramadır. Konferans görüşmesi; siz, bir başka ahize kullanıcısı ve dışarıdan arama yapanlar arasındaki görüşmedir.

Bir başka ahizeye arama yapılması

Not

- Baz ünitesine kayıtlı sadece 2 ahize varsa, diğer ahizeyi aramak için *INT düğmesini basılı tutun.

- 1 *INT düğmesini basılı tutun.
 - ↳ Birden çok ahizeye sahip sürümlerde, dahili arama için kullanılabilir ahizeler görüntülenir, ardından 2. adıma gidin.
 - ↳ İki ahizeye sahip sürümlerde, diğer ahize çalar, ardından 3. adıma gidin.
- 2 Bir ahize seçin, ardından onaylamak için MENU/OK düğmesine basın.
 - ↳ Seçilen ahize çalar.
- 3 Seçilen ahizde  düğmesine basın.
 - ↳ Dahili bağlantı kurulmuştur.
- 4 Dahili aramayı sonlandırmak için  düğmesine basın.

Siz telefodayken

Arama sırasında bir ahizeden diğerine geçebilirsiniz:

- 1 *INT düğmesini basılı tutun.
 - ↳ Arayan kişi beklemeye alınır.
 - ↳ Birden çok ahizeye sahip sürümlerde, dahili arama için kullanılabilir ahizeler görüntülenir, ardından 2. adıma gidin.
 - ↳ İki ahizeye sahip sürümlerde, diğer ahize çalar, ardından 3. adıma gidin.
- 2 Bir ahize seçin, ardından onaylamak için MENU/OK düğmesine basın.
 - ↳ Karşı tarafın aramanızı cevaplamasını bekleyin.
- 3 Seçilen ahizde  düğmesine basın.
 - ↳ Dahili bağlantı kurulmuştur.



Aramalar arasında geçiş yapılması

Dışarıdan gelen arama ve dahili arama arasında geçiş yapmak için *INT tuşunu basılı tutun.

Konferans görüşmesi yapma

Üç yönlü bir konferans görüşmesi; siz, bir başka ahize kullanıcısı ve dışarıdan arama yapanlar arasındadır. Aynı baz ünitesini paylaşmak için iki ahize gerekir.

Harici arama sırasında

- 1 Bir dahili arama başlatmak için *INT düğmesini basılı tutun.
 - ↳ Harici aramayı yapan kişi beklemeye alınır.
 - ↳ Birden çok ahizeye sahip sürümlerde, dahili arama için kullanılabilir ahizeler görüntülenir, ardından 2. adıma gidin.
 - ↳ İki ahizeye sahip sürümlerde, diğer ahize çalar, ardından 3. adıma gidin.
- 2 Bir ahize seçin, ardından onaylamak için MENU/OK düğmesine basın.
 - ↳ Seçilen ahize çalar.
- 3 Seçilen ahizede  düğmesine basın.
 - ↳ Dahili bağlantı kurulmuştur.
- 4 MENU/OK düğmesine basın.
 - ↳ Şimdi, harici arama ve seçilen ahize ile üç yönlü konferans görüşmesindedir.
- 5 Konferans görüşmeyi sonlandırmak için  tuşuna basın.

Not

- Konferans görüşmesi sırasında bir ahize aramayı sonlandırır, diğer ahize harici aramaya bağlı kalmaya devam eder.

Not

- [Servisler] > [Konferans] ayarı [Oto.] olarak yapılmışsa, devam eden konferans görüşmeye katılmak için  düğmesine basın.





Konferans görüşme sırasında

- 1 Harici aramayı beklemeye almak ve dahili aramaya geri dönmek için *INT tuşunu basılı tutun.
 - ↳ Harici arama beklemeye alınır.
- 2 Konferans görüşmeyi tekrar başlatmak için MENU/OK tuşuna basın.

6 Metin ve rakamlar

El cihazı adı, telefon defteri kayıtları ve diğer menü öğeleri için metin ve numara girebilirsiniz.

Metin ve numaraların girilmesi

- 1 Seçilen karakteri girmek için alfanümerik tuşa bir veya birden fazla kez basın.
- 2 Bir karakter silmek için **REDIAL/C** düğmesine basın. Tüm karakterleri silmek için **REDIAL/C** düğmesini basılı tutun. İmleci sola ve sağa hareket ettirmek için   ve   düğmelerine basın.
- 3 Bir boşluk eklemek için **0#** düğmesine basın.



Not

- Karakter ve sayılara kısayol atamayla ilgili bilgi için 'Ek' bölümüne bakın.

Büyük harf ve küçük harf arasında geçiş yapılması

Varsayılan olarak, bir cümledeki her kelimenin ilk harfi büyük, geri kalanlar küçüktür. Büyük ve küçük harfler arasında geçiş yapmak için **#**A** tuşunu basılı tutun.

7 Telefon Defteri

Bu telefon, 100'e kadar kayıt saklayabilen bir telefon defterine sahiptir. Telefon defterine baz ünitesinden erişebilirsiniz. Her kaydın adı en fazla 14 karakterden, numarası ise 24 basamaktan oluşabilir. Maksimum 2 adet doğrudan erişim hafızası bulunmaktadır (1 ve 2 tuşları). Ülkenize bağlı olarak, 1 ve 2 tuşları sırasıyla servis sağlayıcınızın telesekreter numarası ve bilgi servisi numarası olarak önceden ayarlanmıştır. Bekleme modunda tuşu basılı tutarsanız, kayıtlı telefon numarası otomatik olarak aranır.



Not

- Doğrudan erişim hafızası kullanılabilirliği ülkelere göre değişebilir.

Telefon defterine bakma

Not

- Telefon defterini ahizde görüntüleyebilirsiniz.







- 1 Telefon defteri listesine erişmek için   düğmesine veya MENU/OK > [Telf.defteri] > [Göster] > MENU/OK seçeneklerine basın.
- 2 Bir kişi seçin ve bilgilerini görüntüleyin.

Kayıt arama



Telefon defteri kayıtlarını aşağıdaki şekillerde arayabilirsiniz:

- Kişi listesinde gezinin.
- Kişi adının ilk harfini girin.



Kişi listesinde gezinme

- 1 Telefon defteri listesine erişmek için   veya MENU/OK > [Telf.defteri] > [Göster] tuşuna basın.
- 2 Telefon defteri listesindeki girişler arasında gezinmek için   ve   tuşuna basın.

Kişi adının ilk harfini girme

- 1 Telefon defteri listesine erişmek için   veya MENU/OK > [Telf.defteri] > [Göster] tuşuna basın.
- 2 Karaktere karşılık gelen alfanümerik tuşa basın.
 - ↳ Bu karakterle başlayan ilk kayıt görüntülenir.

Telefon defterinden arama yapılması

- 1 Telefon defteri listesine erişmek için   düğmesine veya MENU/OK > [Telf.defteri] > [Göster] > MENU/OK seçeneklerine basın.
- 2 Telefon defteri listesinde bir kişi seçin.
- 3 Arama yapmak için  düğmesine basın.

Arama sırasında telefon defterine erişilmesi

- 1 MENU/OK düğmesine basın.
- 2 Kişiyi seçin, numarasını görmek için MENU/OK tuşuna basın.





Kayıt ekleme

Not

- Telefon defterinizin belleği doluyrsa ahizde bir bildirim mesajı görüntülenir. Yenilerini eklemek için kayıtlardan bazılarını silin.
- Bir kaydın numarasını değiştirdiğinizde yeni numara eski numaranın üzerine yazılır.

- 1 MENU/OK düğmesine basın.
- 2 [Telf.defteri] > [Yeni ekle] seçimini yapın, ardından onaylamak için MENU/OK düğmesine basın.
- 3 Adı girin ve ardından onaylamak için MENU/OK düğmesine basın.
- 4 Numarayı girin ve ardından onaylamak için MENU/OK tuşuna basın.
↳ Yeni kaydınız kaydedilir.

İpucu

- Bir duraklama girmek için #**A düğmesini basılı tutun.
- Seçilen karakteri girmek için alfanümerik tuşa bir veya birden fazla kez basın.
- Karakteri silmek için REDIAL/C düğmesine basın. İmleci sola ve sağa hareket ettirmek için   ve   tuşlarına basın.

Kayıt düzenleme

- 1 MENU/OK düğmesine basın.
- 2 [Telf.defteri] > [Düzenle] seçeneklerini belirtin ve onaylamak için MENU/OK tuşuna basın.
- 3 Bir kişi seçin ve ardından onaylamak için MENU/OK tuşuna basın.
- 4 Adı düzenleyin ve ardından onaylamak için MENU/OK tuşuna basın.
- 5 Numarayı düzenleyin ve ardından onaylamak için MENU/OK tuşuna basın.
↳ Kayıt kaydedilir.

Kayıt silme

- 1 MENU/OK düğmesine basın.
- 2 [Telf.defteri] > [Sil] seçeneklerini belirtin ve onaylamak için MENU/OK tuşuna basın.
- 3 Bir kişi seçin ve ardından onaylamak için MENU/OK tuşuna basın.
↳ Ahizde bir onay isteği görüntülenir.
- 4 Onaylamak için MENU/OK düğmesine basın.
↳ Kayıt silinir.

Tüm kayıtların silinmesi

- 1 MENU/OK düğmesine basın.
- 2 [Telf.defteri] > [Tümünü sil] öğesini seçin, ardından onaylamak için MENU/OK tuşuna basın.
 - ↳ Ahizde bir onay isteği görüntülenir.
- 3 Onaylamak için MENU/OK düğmesine basın.
 - ↳ Tüm kayıtlar (2 doğrudan erişim tuş hafızasının kaydı dışında) silinir.

8 Arama kaydı



Arama kaydı cevaplanan veya cevaplanmayan tüm aramaların arama geçmişini saklar. Gelen arama geçmişini, arama yapanın ismi ve numarası, arama saati ve tarihini içerir. Bu özellik, servis sağlayıcınızın arayan numarayı gösterme hizmetine abone olduysanız kullanılabilir.

Telefonunuz en fazla 50 arama kaydı tutabilir. Cevapsız aramaları hatırlatmak için ahizenizde arama kaydı simgesi yanıp söner. Arama yapan kimliğinin görüntülenmesine izin veriyorsa, ismini veya numarasını görüntüleyebilirsiniz. Arama kayıtları, alınan en son arama en üstte yer alacak şekilde kronolojik olarak görüntülenir.

Not

- Doğrudan arama listesinden geri arayabilmek için, arama listesindeki numaranın geçerli olduğundan emin olun.

Ekranında gösterilen simgeler cevaplanmayan/gelen arama olup olmadığını gösterir.

| Simgeler | Tanım |
|---|--|
|  | Arama kaydındaki gelen aramalara göz atarken sürekli yanar. |
|  | Yeni bir cevaplanmayan arama varsa yanıp söner. Arama kaydındaki cevapsız aramalara göz atarken sürekli yanar. |

Arama listesi tipi

Arama kaydında tüm gelen aramaları mı yoksa yalnızca cevapsız aramaları mı göreceğinizi ayarlayabilirsiniz.

Not

- Bu özellik bulunduğunuz ülkeye bağlıdır.

Arama listesi tipinin seçilmesi

- MENU/OK düğmesine basın.
- [Servisler] > [Arama listesi türü] seçeneklerini belirtin ve onaylamak için MENU/OK tuşuna basın.
- Bir seçenek seçin ve ardından onaylamak için MENU/OK tuşuna basın.



Arama kayıtlarının görüntülenmesi

-  tuşuna basın.
↳ Gelen arama kaydı görüntülenir.
- Bir kayıt seçin, ardından daha fazla bilgi için MENU/OK tuşuna basın ve [Göster] seçimini yapın.

Arama kaydının telefon defterine kaydedilmesi

- 1  ▼ düğmesine basın.
↳ Gelen arama kaydı görüntülenir.
- 2 Bir kayıt seçin ve ardından onaylamak için MENU/OK tuşuna basın.
- 3 [Numara kaydet] seçimini yapın, ardından onaylamak için MENU/OK düğmesine basın.
- 4 İsmi girin, düzenleyin ve ardından onaylamak için MENU/OK düğmesine basın.
- 5 Numarayı girin, düzenleyin ve ardından onaylamak için MENU/OK tuşuna basın.
↳ Kayıt kaydedilir.

Aramaya karşılık verilmesi

- 1  ▼ düğmesine basın.
- 2 Listedeki bir kayıt seçin.
- 3 Arama yapmak için  düğmesine basın.

Arama kaydının silinmesi

- 1  ▼ tuşuna basın.
↳ Gelen arama kaydı görüntülenir.
- 2 Bir kayıt seçin ve ardından onaylamak için MENU/OK tuşuna basın.
- 3 [Sil] seçimini yapın, ardından onaylamak için MENU/OK düğmesine basın.
↳ Ahizde bir onay isteği görüntülenir.
- 4 Onaylamak için MENU/OK düğmesine basın.
↳ Kayıt silinir.

Tüm arama kayıtlarının silinmesi

- 1  ▼ düğmesine basın.
↳ Gelen arama kaydı görüntülenir.
- 2 Seçenekler menüsüne girmek için MENU/OK düğmesine basın.
- 3 [Tümünü sil] seçimini yapın, ardından onaylamak için MENU/OK düğmesine basın.
↳ Ahizde bir onay isteği görüntülenir.
- 4 Onaylamak için MENU/OK düğmesine basın.
↳ Tüm kayıtlar silinir.

9 Yeniden arama listesi

Yeniden arama listesi, çevrilen aramaların arama geçmişini tutar. Arama yaptığınız adları ve/veya numaraları içerir. Bu telefon, en fazla 20 yeniden arama kaydı tutabilir.

Yeniden arama kayıtlarının görüntülenmesi

REDIAL/C tuşuna basın.

Aramanın yeniden çevrilmesi

- 1 REDIAL/C düğmesine basın.
- 2 Bir kayıt seçin ve ardından  tuşuna basın.
↳ Numara aranır.

Arama kaydının telefon defterine kaydedilmesi

- 1 Çevrilen aramalar listesine girmek için REDIAL/C tuşuna basın.
- 2 Bir kayıt seçin ve ardından onaylamak için MENU/OK tuşuna basın.
- 3 [Numara kaydet] seçeneğini seçin ve ardından onaylamak için MENU/OK tuşuna basın.
- 4 Adı girin, düzenleyin ve ardından onaylamak için MENU/OK tuşuna basın.
- 5 Numarayı girin, düzenleyin ve ardından onaylamak için MENU/OK tuşuna basın.
↳ Kayıt kaydedilir.

Yeniden arama kaydının silinmesi

- 1 Çevrilen aramalar listesine girmek için REDIAL/C tuşuna basın.
- 2 Bir kayıt seçin ve ardından onaylamak için MENU/OK tuşuna basın.
- 3 [Sil] ögesini seçin ve ardından onaylamak için MENU/OK tuşuna basın.
↳ Ahizde bir onay isteği görüntülenir.
- 4 Onaylamak için MENU/OK düğmesine basın.
↳ Kayıt silinir.

Tüm yeniden arama kayıtlarının silinmesi

- 1 Çevrilen aramalar listesine girmek için REDIAL/C düğmesine basın.
- 2 Seçenekler menüsüne girmek için MENU/OK düğmesine basın.
- 3 [Tümünü sil] seçimini yapın, ardından onaylamak için MENU/OK düğmesine basın.
 - ↳ Ahizde bir onay isteği görüntülenir.
- 4 Onaylamak için MENU/OK düğmesine basın.
 - ↳ Tüm kayıtlar silinir.

10 Telefon ayarları

Telefon ayarlarını kendi tercihlerinize göre kişiselleştirebilirsiniz.

Ses ayarları

Ahize zil sesi düzeyinin ayarlanması

5 zil sesi düzeyi veya [Kapalı] arasından seçim yapabilirsiniz.

- 1 MENU/OK düğmesine basın.
- 2 [Tlfn ayarları] > [Sesler] > [Zil Ses Düzeyi] seçeneklerini seçin, ardından onaylamak için MENU/OK tuşuna basın.
- 3 Bir ses düzeyi seçin ve onaylamak için MENU/OK tuşuna basın.
↳ Ayar kaydedilir.

Ahize zil sesinin ayarlanması

10 farklı zil sesi arasından seçim yapabilirsiniz.

- 1 MENU/OK düğmesine basın.
- 2 [Tlfn ayarları] > [Sesler] > [El cih. tonu] seçimini yapın, ardından onaylamak için MENU/OK tuşuna basın.
- 3 Bir zil sesi seçin ve ardından onaylamak için MENU/OK tuşuna basın.
↳ Ayar kaydedilir.

Tuş tonlarının ayarlanması

Tuş tonu, ahizedeki tuşlara bastığınızda çıkan sestir.

- 1 MENU/OK düğmesine basın.
- 2 [Tlfn ayarları] > [Sesler] > [Tuş sesi] seçeneklerini seçin, ardından onaylamak için MENU/OK tuşuna basın.
- 3 [Aç]/[Kapalı] öğesini seçin ve ardından onaylamak için MENU/OK tuşuna basın.
↳ Ayar kaydedilir.

Yerine oturma sesinin ayarlanması

Bağlantı sesi, ahizeyi baz ünitesine/şarj cihazına yerleştirdiğinizde duyulan sestir.

- 1 MENU/OK düğmesine basın.
- 2 [Tlfn ayarları] > [Sesler] > [Bağlantı sesi] seçimini yapın, ardından onaylamak için MENU/OK tuşuna basın.
- 3 [Aç]/[Kapalı] öğesini seçin ve ardından onaylamak için MENU/OK tuşuna basın.
↳ Ayar kaydedilir.

Pil tonunun ayarlanması

Pil tonu, pil zayıfladığında ve yeniden şarj edilmesi gerektiğinde çalınan sestir.

- 1 MENU/OK düğmesine basın.
- 2 [Tlfn ayarları] > [Sesler] > [Pil tonu] seçimini yapın, ardından onaylamak için MENU/OK tuşuna basın.
- 3 [Aç]/[Kapalı] öğesini seçin ve ardından onaylamak için MENU/OK tuşuna basın.
↳ Ayar kaydedilir.

Ahizeye ad verme

El cihazı adı en fazla 12 karakterden oluşabilir. Bekleme modunda ahize ekranında görüntülenir.

- 1 MENU/OK düğmesine basın.
- 2 [Tlfn ayarları] > [Telefon adı] seçeneklerini belirtin ve onaylamak için MENU/OK tuşuna basın.
- 3 Adı girin veya düzenleyin. Bir karakter silmek için REDIAL/C tuşuna basın.
- 4 Onaylamak için MENU/OK düğmesine basın.
↳ Ayar kaydedilir.

Tarih ve saat ayarının yapılması

Daha fazla bilgi için bkz. 'Başlarken' bölümündeki 'Tarih ve saat ayarının yapılması'.

Ekran dilinin ayarlanması

Not

- Bu özellik sadece, birden fazla dil desteği olan modeller için geçerlidir.
- Mevcut diller ülkeden ülkeye farklılık gösterebilir.

- 1 MENU/OK düğmesine basın.
- 2 [Tlfn ayarları] > [Dil] seçeneklerini belirtin ve onaylamak için MENU/OK tuşuna basın.
- 3 Bir dil seçin ve ardından onaylamak için MENU/OK tuşuna basın.
↳ Ayar kaydedilir.

ECO+ modu

ECO+ modu etkinleştirildiğinde, bekleme modunda ahize ve baz ünitesi radyasyon yaymaz.

- 1 MENU/OK düğmesine basın.
- 2 [Tlfn ayarları] > [ECO+ mod] seçimini yapın ve onaylamak için MENU/OK tuşuna basın.
- 3 [Aç]/[Kapalı] öğesini seçin ve onaylamak için MENU/OK tuşuna basın.
↳ Ayar kaydedilir.
↳ Bir süre sonra ECO+ bekleme modunda görüntülenir.

Not

- ECO+ özelliğinin düzgün çalışabilmesi için baz ünitesine kayıtlı tüm ahizelerin M560/M565 modeli olduğundan emin olun.
- ECO+ modu etkinleştirildiğinde, bekleme süresi kısalmır. Bunun nedeni, ECO+ modunda baz ünitesinin bekleme modundayken sinyal alıp vermemesidir; dolayısıyla, gelen aramalar veya baz ünitesinden gelen diğer istekleri algılayabilmek için, ahizenin baz ünitesinden gelen sinyalleri daha sık "dinlemesi" gerekir. Ahizenin çağrı kurulumu, arama kaydı, çağrı yapma ve telefon defterine göz atma gibi özelliklere eriştiği süre de uzar. Ahize, güç kesintisi veya menzil dışına çıkma gibi nedenlerle bağlantı kaybı olduğunda sizi uyarmaz.



11 Telesekreter

Not

- Yalnızca M565 için sunulur.

Telefonunuzda, açıkken cevapsız aramaları kaydeden bir telesekreter bulunmaktadır. Telesekretere uzaktan erişilebilir ve ahize üzerindeki telesekreter menüsü ile ayarları değiştirebilirsiniz.

Telesekreteri açar veya kapatır

- 1  /  düğmesine veya MENU/OK > [Telesekreter] seçeneklerine basın.
- 2 [Açık/kapalı] > [Aç]/[Kapalı] seçimini yapın, ardından onaylamak için MENU/OK düğmesine basın.
- 3 Telesekreter açıkken [Ayrıca kaydet]/ [Sadece cevap] ögesini seçin ve sonra onaylamak için MENU/OK düğmesine basın.
↳ Ayar kaydedilir.

Not

- [Ayrıca kaydet] ile aramalar cevaplanır ve mesajlar kaydedilir. [Sadece cevap] ile aramalar sadece cevaplanır, mesajlar kaydedilmez.



↳ Ayar kaydedilir.

Telesekreter dilinin ayarlanması

Not

- Bu özellik sadece, birden fazla dil desteği olan modeller için geçerlidir.

Telesekreter dili, telesekreter mesaj dilidir.



- 1  /  düğmesine veya MENU/OK > [Telesekreter] seçeneklerine basın.
- 2 [Ses dil] seçimini yapın, ardından onaylamak için MENU/OK düğmesine basın.
- 3 Bir dil seçin ve ardından onaylamak için MENU/OK düğmesine basın.
↳ Ayar kaydedilir.

Telesekreter mesajları

Telesekreter mesajı, aramayı telesekreter cevapladığında arama yapanın duyduğu mesajdır. Telesekreterde önceden kaydedilmiş 2 mesaj bulunur: [Ayrıca kaydet] ve [Sadece cevap].

Bir telesekreter mesajı kaydedin



En fazla 3 dakika uzunluğunda bir telesekreter mesajı kaydedebilirsiniz. Yeni kaydedilen telesekreter mesajı, otomatik olarak eskisinin yerini alır.

- 1  /  düğmesine veya MENU/OK > [Telesekreter] seçeneklerine basın.
- 2 [Mesaj] seçimini yapın, ardından onaylamak için MENU/OK düğmesine basın.
- 3 [Sadece cevap] veya [Ayrıca kaydet] seçimini yapın ve ardından onaylamak için MENU/OK düğmesine basın.
- 4 [Kaydet] seçimini yapın, ardından onaylamak için MENU/OK düğmesine basın.
- 5 Uyarı sesini duyduktan sonra mikrofona yaklaşarak kaydı başlatın.
- 6 Kayıt 3 dakika sonra duracaktır; kaydı daha önce durdurmak için MENU/OK düğmesine basın.
↳ Yeni kaydedilen telesekreter mesajını ahizeden dinleyebilirsiniz.

Not

- Bir telesekreter mesajı kaydederken mikrofona yakın konuşun.



Telesekreter mesajını dinleyin

- 1  /  düğmesine veya MENU/OK > [Telesekreter] seçeneklerine basın.
- 2 [Mesaj] öğesini seçin ve ardından onaylamak için MENU/OK tuşuna basın.
- 3 [Sadece cevap] veya [Ayrıca kaydet] seçimini yapın ve ardından onaylamak için MENU/OK düğmesine basın.
- 4 [Dinle] seçimini yapın, ardından onaylamak için MENU/OK düğmesine basın.
↳ En son kaydedilen telesekreter mesajını dinleyebilirsiniz.

Not

- Gelen bir aramayı yanıtladığınızda telesekreter mesajını dinleyemezsiniz.

Varsayılan telesekreter mesajını yükleyin

- 1  /  düğmesine veya MENU/OK > [Telesekreter] seçeneklerine basın.
- 2 [Mesaj] seçimini yapın, ardından onaylamak için MENU/OK düğmesine basın.
- 3 [Ayrıca kaydet] veya [Sadece cevap] seçimini yapın ve ardından onaylamak için MENU/OK düğmesine basın.
- 4 [Varsayın kullan] seçimini yapın, ardından onaylamak için MENU/OK düğmesine basın.
↳ Ahizede bir onay isteği görüntülenir.
- 5 Onaylamak için MENU/OK düğmesine basın.
↳ Varsayılan telesekreter mesajı yüklenir.

Gelen mesajlar







Her mesaj, en fazla 3 dakika sürebilir. Yeni bir mesaj aldığınızda, telesekreter ve el cihazındaki yeni mesaj göstergesi yanıp söner.

Not

- Arama yapan mesaj bırakırken telefonu açarsanız, kayıt durur ve arama yapan kişiyle doğrudan konuşabilirsiniz.
- Bellek doluysa, telesekreter otomatik olarak [Sadece cevap] moduna geçer. Yeni mesaj almak için eskilerini silin.

Gelen mesajların dinlenmesi



Gelen mesajları kayıt sırasıyla dinleyebilirsiniz.

- Yeni mesaj varsa dinlemek için  /  düğmesine basın. Yeni mesaj yoksa eski mesajları dinlemek için önce  / , ardından MENU/OK düğmesine basın.
- Sırasıyla MENU/OK > [Telesekreter] > [Dinle] tuşlarına basın ve ardından, onaylamak için MENU/OK tuşuna basın.
 - ↳ Yeni mesajlar çalınmaya başlar. Yeni mesaj yoksa eski mesajlar çalınmaya başlar.
- Dinlemeyi durdurmak için REDIAL/C düğmesine basın.
- Seçenekler menüsüne girmek için MENU/OK düğmesine basın.
- Ses düzeyini artırmak/azaltmak için  ▲ /  ▼ tuşuna basın.

Gelen mesajın silinmesi

- 1 Mesajı dinlerken seçenekler menüsüne girmek için MENU/OK düğmesine basın.
- 2 [Sil] seçimini yapın, ardından onaylamak için MENU/OK düğmesine basın.
 - ↳ Geçerli mesaj silinir.

Tüm eski gelen mesajların silinmesi



- 1  /  düğmesine veya MENU/OK > [Telesekreter] seçeneklerine basın
- 2 [Tümünü sil] seçimini yapın, ardından onaylamak için MENU/OK düğmesine basın.
 - ↳ Ahizde bir onay isteği görüntülenir.
- 3 Onaylamak için MENU/OK düğmesine basın.
 - ↳ Tüm eski mesajlar kalıcı olarak silinir.

Not

- Sadece okunan mesajları silebilirsiniz. Silinen mesajlar kurtarılamaz.

Çalma gecikmesinin ayarlanması

Telesekreter aramayı cevaplamadan önce telefonun kaç kez çalacağını ayarlayabilirsiniz.

- 1  /  düğmesine veya MENU/OK > [Telesekreter] seçeneklerine basın
- 2 [Zil gecikme] seçimini yapın, ardından onaylamak için MENU/OK düğmesine basın.
- 3 Yeni bir ayar seçin ve ardından onaylamak için MENU/OK tuşuna basın.
↳ Ayar kaydedilir.



Not

- Bu özelliğin uygulanabilmesi için telesekreterin açık olduğundan emin olun.



İpucu

- Telesekretere uzaktan eriştiğinizde, çalma gecikmesini [Ücretsiz] moduna ayarlamanız önerilir. Bu mesajlarınızı yönetmenin uygun maliyetli yoludur. Yeni mesaj olduğunda, telesekreter aramayı 3 çalma sonra cevaplar; mesaj yoksa, 5 çalma sonra cevaplar.

Uzaktan erişim

Telesekreterinizi, evinizden uzaktayken kullanabilirsiniz. Tuşlu telefondan telefonunuza bir arama yapın ve 4 haneli PIN kodunu girin.





Not



- Uzaktan erişim PIN kodu, sistem PIN'iyle aynıdır. Ön ayarlı PIN 0000'dir.

Uzaktan erişimin etkinleştirilmesi/devre dışı bırakılması

Telesekretere uzaktan erişime izin verebilir veya erişimi engelleyebilirsiniz.

- 1  /  düğmesine veya MENU/OK > [Telesekreter] seçeneklerine basın
- 2 [Uzak. erş.] ögesini seçin ve ardından onaylamak için MENU/OK tuşuna basın.
- 3 [Aktifleştir]/[Devre dış.] ögesini seçin ve ardından onaylamak için MENU/OK tuşuna basın.
↳ Ayar kaydedilir.

PIN kodunun değiştirilmesi

- 1  /  düğmesine veya MENU/OK > [Telesekreter] seçeneklerine basın.
- 2 [Uzak. erş.] > [PIN değ.] seçimini yapın, ardından onaylamak için MENU/OK düğmesine basın.
- 3 Eski PIN kodunu girin ve ardından onaylamak için MENU/OK düğmesine basın.
- 4 Yeni PIN kodunu girin ve ardından onaylamak için MENU/OK düğmesine basın.
- 5 Yeni PIN kodunu tekrar girin ve ardından onaylamak için MENU/OK düğmesine basın.
↳ Ayar kaydedilir.

Telesekretere uzaktan erişilmesi

- 1 Tuşlu telefondan ev numaranıza bir arama yapın.
- 2 Telesekreter mesajını duyduğunuzda # girin.
- 3 PIN kodunuzu girin.
↳ Artık telesekreterinize erişebilir ve yeni mesajları dinleyebilirsiniz.



Not

- Telefonunuz kapanmadan doğru PIN kodunu girmek için 2 şansınız vardır.

- 4 Bir fonksiyon yürütmek için bir tuşa basın. Kullanılabilir fonksiyonlar için bkz. aşağıdaki Uzaktan erişim komutları tablosu.



Not

- Mesaj yokken 8 saniye süreyle herhangi bir tuşa basılmazsa telefon kapanır.

Uzaktan erişim komutları

| Tuş | Görev |
|-----|--|
| 1 | Önceki mesajı dinleyin. |
| 2 | Mesajları dinleyin. |
| 3 | Sonraki mesaja atlayın. |
| 6 | Geçerli mesajı silin. |
| 7 | Telesekreteri açın (mesajları dinlerken kullanılamaz). |
| 8 | Mesaj dinlemeyi durdurun. |
| 9 | Telesekreteri kapatın. (artık mesajları dinlerken de yapabilirsiniz). |

12 Gizlilik modu

Giden ve gelen aramaları engellemek için gizlilik modu menüsüne erişebilirsiniz.

Arama kısıtlama (giden aramaları engelleme)

Belirli numaralar ile başlayan aramaları engelleyerek yurtdışı aramalar veya istenmeyen hizmet hatları gibi giden hatları kapatabilirsiniz. 2 numara kümesi oluşturabilirsiniz. Bu numara kümelerinin her biri için en fazla 4 rakam belirleyebilirsiniz. Bu 2 numara kümesinden biriyle başlayan bir arama yaptığınızda, giden arama engellenir.

Giden arama engelleme modunu etkinleştirme/devre dışı bırakma

- 1 MENU/OK düğmesine basın.
- 2 [Gizlilik modu] seçimini yapın, ardından onaylamak için MENU/OK düğmesine basın.
- 3 Gizlilik modu PIN kodunu/parolasını girin. Varsayılan PIN/parola 0000'dir. Ardından onaylamak için MENU/OK düğmesine basın.
- 4 [Gideni engelle] > [Engelleme modu] > [Aç]/[Kapalı] seçimini yapın, ardından onaylamak için MENU/OK düğmesine basın.
↳ Ayar kaydedilir.

Giden arama engelleme listesine yeni numara ekleme

- 1 MENU/OK düğmesine basın.
- 2 [Gizlilik modu] seçimini yapın, ardından onaylamak için MENU/OK düğmesine basın.
- 3 Gizlilik modu PIN kodunu/parolasını girin. Varsayılan PIN 0000'dir. Ardından onaylamak için MENU/OK düğmesine basın.
- 4 [Gideni engelle] > [Engellenen no.] seçimini yapın, ardından onaylamak için MENU/OK düğmesine basın.
- 5 Listedeki bir numara seçin ve ardından onaylamak için MENU/OK düğmesine basın.
- 6 Numarayı düzenleyin ve ardından onaylamak için MENU/OK düğmesine basın.
↳ Ayar kaydedilir.

Gelen aramaları engelleme

Numaraları kara listeye ekleyerek belirli istenmeyen numaralardan gelen aramaları engelleyebilirsiniz. 4 numara kümesi oluşturabilirsiniz. Bu 4 numara kümesinden herhangi biriyle tamamen eşleşen bir numaradan arama gelirse zil sesi sessize alınır.

Örnek:

Engelleme numarası = 0123

Gelen arama numarası = 0123456789

Arama engellenmiş.

Engelleme numarası = 23456789

Gelen arama numarası = 03123456789

Arama engellenmemiş.

Not

- Bu özelliği kullanmadan önce, arayan numarayı gösterme hizmetine abone olduğunuzdan emin olun.
- Kişinin numarası kara listeye alınmış bir kayıtlı eşleşirse telefon defterindeki kişi adı görüntülenmeyecektir.

Kara listenin etkinleştirilmesi/devre dışı bırakılması

- 1 MENU/OK düğmesine basın.
- 2 [Gizlilik modu] seçimini yapın, ardından onaylamak için MENU/OK düğmesine basın.
- 3 Gizlilik modu PIN kodunu/parolasını girin. Varsayılan PIN 0000'dir. Ardından onaylamak için MENU/OK düğmesine basın.
- 4 [Geleni engelle] > [Engelleme modu] > [Aç]/[Kapalı] seçimini yapın, ardından onaylamak için MENU/OK düğmesine basın.
↳ Ayar kaydedilir.

Kara listeye numara ekleme

- 1 MENU/OK düğmesine basın.
- 2 [Gizlilik modu] seçimini yapın, ardından onaylamak için MENU/OK düğmesine basın.
- 3 Gizlilik modu PIN kodunu/parolasını girin. Varsayılan PIN 0000'dir. Ardından onaylamak için MENU/OK düğmesine basın.
- 4 [Geleni engelle] > [Engelleme num.] seçimini yapın, ardından onaylamak için MENU/OK düğmesine basın.
- 5 Numarayı girin ve ardından onaylamak için MENU/OK tuşuna basın.
↳ Ayar kaydedilir.

Gizlilik modu PIN kodunun/parolasının değiştirilmesi

- 1 MENU/OK düğmesine basın.
- 2 [Gizlilik modu] seçimini yapın, ardından onaylamak için MENU/OK düğmesine basın.
- 3 Eski PIN'i/parolayı girin. Varsayılan PIN 0000'dir. Ardından onaylamak için MENU/OK düğmesine basın.
- 4 [PIN değ.] seçimini yapın, ardından onaylamak için MENU/OK düğmesine basın.
- 5 Yeni PIN kodunu/parolayı girin ve onaylamak için MENU/OK düğmesine basın.
- 6 Yeni PIN kodunu/parolayı tekrar girin ve onaylamak için MENU/OK düğmesine basın.
↳ Ayar kaydedilir.

13 Servisler

Telefon, aramaları yönetmenizi sağlayan birçok özelliği destekler.

Arama listesi tipi

Arama kaydında tüm gelen aramaları mı yoksa yalnızca cevapsız aramaları mı göreceğinizi ayarlayabilirsiniz.

Not

- Bu özellik bulunduğunuz ülkeye bağlıdır.

Arama listesi tipinin seçilmesi

- 1 MENU/OK düğmesine basın.
- 2 [Servisler] > [Arama listesi türü] seçimini yapın ve onaylamak için MENU/OK tuşuna basın.
- 3 Bir seçenek seçin ve ardından onaylamak için MENU/OK tuşuna basın.

Otomatik konferans

Başka bir ahize ile harici bir aramaya katılmak için  tuşuna basın.

Not

- Bu özellik sadece birden çok ahizeli modellerde kullanılabilir.

Otomatik konferansın Etkinleştirilmesi/Devre dışı bırakılması

- 1 MENU/OK düğmesine basın.
- 2 [Servisler] > [Konferans] seçeneklerini belirtin ve onaylamak için MENU/OK tuşuna basın.
- 3 [Oto.]/[Kapalı] öğesini seçin ve ardından onaylamak için MENU/OK tuşuna basın.
↳ Ayar kaydedilir.

Şebeke türü

Not

- Bu özellik bulunduğunuz ülkeye bağlıdır. Sadece şebeke tipi desteği olan modeller için geçerlidir.

- 1 MENU/OK düğmesine basın.
- 2 [Servisler] > [Şebeke türü] seçeneğini seçin ve MENU/OK tuşuna basın.
- 3 Bir şebeke tipi seçin ve MENU/OK tuşuna basın.
↳ Ayar kaydedilir.

Otomatik ön ek

Bu özellik, çevrilmeden önce giden arama numarasını kontrol eder ve formatlar. Ön ek numarası, menüde ayarladığınız algılama numarasının yerini alabilir. Örneğin, algılama numarası olarak 604 ve ön ek olarak 1250 ayarladınız. 6043338888 numarasını aradığınızda, telefonunuz arama yaparken numarayı 12503338888 olarak değiştirir.

Not

- Algılama numarasının maksimum uzunluğu 5 rakamdır. Otomatik ön ek numarasının maksimum uzunluğu 10 rakamdır.
- Bu özellik bulunduğunuz ülkeye bağlıdır.

Otomatik ön ekin ayarlanması

- 1 MENU/OK düğmesine basın.
- 2 [Servisler] > [Otomatik ön ek] seçeneklerini belirtin ve onaylamak için MENU/OK tuşuna basın.
- 3 Algılama numarasını girin ve ardından onaylamak için MENU/OK tuşuna basın.
- 4 Ön ek numarasını girin ve ardından onaylamak için MENU/OK tuşuna basın.
↳ Ayar kaydedilir.

Not

- Duraklama girmek #**A tuşunu basılı tutun.
- Ön ek numarası ayarlanır ve algılama numarası boş bırakılırsa, ön ek numarası tüm giden aramalara eklenir.
- Aranılan numara * ve # ile başlıyorsa özellik kullanılamaz.

Tekrar arama süresinin seçilmesi

İkinci bir aramaya cevap vermeden önce, tekrar arama süresinin doğru şekilde girildiğinden emin olun. Normal durumda telefon, tekrar arama süresi için önceden ayarlıdır. 3 seçenek arasından seçim yapabilirsiniz: [Kısa], [Orta] ve [Uzun]. Kullanılabilir seçenek

sayısı ülkeye göre değişir. Ayrıntılar için servis sağlayıcınıza başvurun.

- 1 MENU/OK düğmesine basın.
- 2 [Servisler] > [Tek. ara. sür.] seçeneklerini belirtin ve onaylamak için MENU/OK tuşuna basın.
- 3 Bir seçenek seçin ve ardından onaylamak için MENU/OK tuşuna basın.
↳ Ayar kaydedilir.

Arama modu

Not

- Bu özellik sadece, tonlu arama ve puls aramayı destekleyen modeller için geçerlidir.

Arama modu, ülkenizde kullanılan telefon sinyalıdır. Telefon, tonlu (DTMF) ve puls (döner) aramayı destekler. Ayrıntılı bilgi için servis sağlayıcınıza danışın.

Arama modunun ayarlanması

- 1 MENU/OK düğmesine basın.
- 2 [Servisler] > [Arama modu] seçeneklerini seçin, ardından onaylamak için MENU/OK tuşuna basın.
- 3 Bir arama modu seçin ve onaylamak için MENU/OK tuşuna basın.
↳ Ayar kaydedilir.

Not

- Telefonunuz darbeli arama modundaydıysa, geçici ton modu için arama sırasında *INT tuşuna basın. Bu arama için girilen rakamlar, tonlu sinyaller olarak gönderilir.

Otomatik saat

Not

- Bu servis şebekeye bağlıdır.
- Bu özelliği kullanmadan önce, arayan numarayı gösterme hizmetine abone olduğunuzdan emin olun.

Telefonunuzun tarih ve saatini, kamusal anahtarlamalı telefon şebekesi (PSTN) ile otomatik olarak senkronize eder. Senkronize edilecek tarih için, geçerli yılın ayarlandığından emin olun.

- 1 MENU/OK düğmesine basın.
- 2 [Servisler] > [Oto. Saat] seçimini yapın, ardından onaylamak için MENU/OK düğmesine basın.
- 3 [Aç]/[Kapalı] seçimini yapın. MENU/OK düğmesine basın.
↳ Ayar kaydedilir.

Ek ahizelerin kaydedilmesi

Baz ünitesine ek ahizeler kaydedebilirsiniz. Baz ünitesine en fazla 4 ahize kaydedilebilir.

- 1 Ahizenizi aşağıdaki gibi kaydedebilirsiniz:
 - Ahize [Kayt silindi] durumundaysa MENU/OK düğmesine basın.
 - Ahize [Ariyor...] ve [Kullanılmıy.] durumundaysa MENU/OK >

[Servisler] > [Fihrist] > MENU/OK düğmesine basın.

- 2 Baz ünitesindeki **•** düğmesini 10 saniye basılı tutun.
- 3 Sistem PIN'ini girin. Düzeltmeleri yapmak için REDIAL/C düğmesine basın. Sonra PIN'i onaylamak için MENU/OK düğmesine basın.
↳ Kayıt işlemi 2 dakikadan daha kısa sürede tamamlanır. Baz ünitesi, ahizeye otomatik olarak bir numara atar.

Not

- PIN yanlışsa veya belirli bir süre içinde baz ünitesi bulunamazsa ahizenizde bir bildirim mesajı görüntülenir.
- Kayıt işlemi başarısız olursa güç adaptörünün fişini baz ünitesinden çıkarın ve yeniden takın. 15 saniye bekleyin, ardından kayıt işlemi tekrarlayın.
- Ön ayarlı PIN 0000'dir. Herhangi bir değişiklik yapılamaz.

Ahize kayıtlarının kaldırılması

- 1 MENU/OK düğmesine basın.
- 2 [Servisler] > [Kaydı sil] seçimini yapın, ardından onaylamak için MENU/OK düğmesine basın.
- 3 Sistem PIN'ini girin. (Ön ayarlı PIN 0000'dir). Numarayı kaldırmak için REDIAL/C tuşuna basın.
- 4 Kaydı kaldırılacak ahize adını seçin.
- 5 Onaylamak için MENU/OK düğmesine basın.
↳ Ahize kaydı kaldırılmıştır.

İpucu

- Ahize adı, bekleme modunda ahize numarasının yanında görüntülenir.

Not

- Bir ahize kendi kaydını silemez.

Varsayılan ayarların geri yüklenmesi

Telefon ayarlarınızı orijinal fabrika ayarlarına sıfırlayabilirsiniz.

- 1 MENU/OK düğmesine basın.
- 2 [Servisler] > [Sıfırla] seçeneklerini belirtin ve onaylamak için MENU/OK tuşuna basın.
 - ↳ Ahizde bir onay isteği görüntülenir.
- 3 Onaylamak için MENU/OK düğmesine basın.
 - ↳ Tüm ayarlar (telefon ve doğrudan erişim tuşları bilgileri hariç) sıfırlanır.

14 Teknik veriler

Genel teknik veriler ve özellikler

- Konuşma süresi: 16 saat
- Bekleme süresi: 250 saat
- İç mekanlarda kapsama alanı: 50 metre
- İç mekanlarda kapsama alanı: 300 metre
- 100 girişli telefon defteri listesi
- 20 girişli yeniden arama listesi
- 50 girişli arama kaydı
- 30 dakika kayıt süresine sahip telesekreter
- Standart arayan numarayı gösterme desteği: FSK, DTMF

Pil

- Philips: 2 x AAA Ni-MH 1,2 V 500 mAh şarj edilebilir pil

Güç adaptörü

Baz ünitesi ve şarj cihazı

- Tenpaio: S003GV0600050, giriş: 100-240 V~, 50/60 Hz 150 mA, çıkış: 6 Vdc 500 mA

RF çıkış gücü

- < 24 dBm

Frekans Bandı

- 1880 MHz ~ 1900 MHz

Güç tüketimi

- Bekleme modunda güç tüketimi: yaklaşık 0,7 W (M560), 0,75 W (M565)

Ağırlık ve boyutlar

- Telefon: 132 gram
213 x 50 x 44 mm (Y x G x D)
- Baz ünitesi: 86 gram
35 x 215 x 50 mm (Y x G x D)
- Şarj cihazı: 72 gram
35 x 215 x 50 mm (Y x G x D)

15 Bildirim

Uygunluk bildirimi

İşbu belge ile Gibson Innovations, bu ürünün 1999/5/EU Yönergesinin esas şartlarına ve ilgili hükümlerine uygun olduğunu beyan eder. Uygunluk Bildirimi'ni www.p4c.philips.com adresinde bulabilirsiniz.

GAP standart uygunluğu kullanın

GAP standardı, tüm DECT™ GAP el cihazları ve baz istasyonlarının markalarından bağımsız olarak minimum çalışma standardı ile uyumlu olduğunu garantiler. El cihazı ve baz istasyonu GAP uyumludur; yani aşağıdaki minimum fonksiyonları garanti ederler: el cihazının kaydedilmesi, hat alma, arama yapma ve arama alma. Başka markalarla birlikte kullanıyorsanız gelişmiş özellikleri kullanamayabilirsiniz. Bu el cihazını GAP uyumlu farklı bir marka baz istasyonuna kaydetmek ve bu baz istasyonu ile birlikte kullanmak için, öncelikle üretici talimatlarında açıklanan prosedürü, ardından bu kılavuzda açıklanan, el cihazının kaydedilmesiyle ilgili prosedürü uygulayın. Farklı bir marka el cihazını baz istasyonuna kaydetmek için, baz istasyonunu kayıt moduna getirin, ardından el cihazı üreticisinin talimatlarında açıklanan prosedürü uygulayın.

EMF uyumluluğu

Bu cihaz, elektromanyetik alanlara maruz kalmaya ilişkin geçerli tüm standartlara ve düzenlemelere uygundur.

Eski ürün ve pilin atılması



Ürününüz geri dönüştürülebilir ve yeniden kullanılabilir yüksek kaliteli malzeme ve bileşenler kullanılarak üretilmiştir.



Ürünlerin üzerindeki bu simge, ürünün 2012/19/EU sayılı Avrupa Yönergesi kapsamında olduğu anlamına gelir.



Bu simge, ürünün 2013/56/EU sayılı Avrupa Yönergesi kapsamındaki, normal ev atıklarıyla birlikte atılmayan piller içerdiği anlamına gelir.

Elektrikli ve elektronik ürünlerin ve pillerin ayrı olarak toplanması ile ilgili bulunduğunuz yerdeki sistem hakkında bilgi edinin. Yerel kuralları takip edin ve ürün ve pilleri asla normal evsel atıklarla birlikte atmayın. Eski ürünler ve pillerin doğru şekilde atılması, çevre ve insan sağlığı üzerindeki olumsuz etkileri önlemeye yardımcı olur.

Tek kullanımlık pillerin çıkarılması

Tek kullanımlık pilleri çıkarmak için "Sıkça sorulan sorular" bölümüne göz atın.



Üründe bu logonun bulunması, ulusal geri kazanım ve geri dönüşüm sistemine maddi yardımda bulunulduğu anlamına gelir.

Çevresel bilgiler

Gereksiz tüm ambalaj malzemeleri çıkarılmıştır. Ambalajı üç malzemeye kolayca ayrılabilir şekilde yapmaya çalıştık: karton (kutu), polistiren köpük (tampon) ve polietilen (torbalar, koruyucu köpük tabakası.)

Sisteminiz, uzman bir firma tarafından parçalanması halinde geri dönüştürülebilir ve kullanılabilir malzemelerden oluşmaktadır. Lütfen ambalaj malzemelerinin, tükenen pillerin ve eski donanımın atılmasında yerel yönetmeliklere uygun hareket edin.

Bu ürün, EEE yönergesine uygundur.

16 Sıkça sorulan sorular

Ekranında sinyal çubuğu görüntülenmiyor.

- El cihazı kapsama alanı dışındadır. Baz ünitesine yaklaşırın.
- Ahizde [Kayt silindi] görüntüleniyorsa, ahizeyi kaydedin.

İpucu

- Daha fazla bilgi için 'Ek ahizelerin kaydedilmesi' bölümünde 'Servisler' kısmına bakın.

Ek ahizeleri baz ünitesiyle eşleştiremezsem (üniteye kaydedemezsem) ne yapmalıyım?

Baz ünitesi belleği doludur.

Kullanılmayan ahizelerin kaydını kaldırın ve yeniden deneyin.

İpucu

- Daha fazla bilgi için bkz. 'Ahize kayıtlarının kaldırılması' bölümünde 'Servisler'.

Kapsama alanı az. Bu alanı nasıl iyileştirebilirim?

Kapsama alanı, elektrikli cihazlar veya aradaki duvarlar gibi çevresel etkenlere maruz kalır.

- Baz ünitesini başka bir köşeye/odaya taşıyın.
- Baz ünitesini, kapsama alanını engelleyebilecek diğer elektrikli cihazlardan (yönlendirici, TV, radyo vb.) uzakta bir yere taşıyın.
- Baz ünitesini metal masaya veya metal tezgaha yerleştirmeyin.

Ahizem arama durumunda veya kullanılamaz durumda, ne yapmalıyım?

- Baz ünitesinin güç kaynağına bağlı olduğundan emin olun.
- Ahizeyi baz ünitesine yaklaşırın.
- Ahizeyi baz ünitesine kaydedin.

Okuyamadığım yanlış bir dili seçtim, ne yapmalıyım?

- 1 Bekleme ekranına dönmek için  tuşuna basın.
- 2 Ana menü ekranına erişmek için MENU/OK tuşuna basın.
- 3 Ekranında aşağıdaki metinlerden biri görüntülenir:

Phone setup > Language

Réglages > Langue

Telefon-Setup > Sprache

Config. telef. > Lingua

Tlfn ayarları > Dil

- 4 Dil seçeneklerine ulaşmak için bunu seçin.

- 5 Kendi dilinizi seçin.

Karşılama ekranında yanlış bir ülke seçtim, ne yapmam gerekir?

Telefon ayarlarınızı orijinal fabrika ayarları (bkz. 'Varsayılan ayarların geri yüklenmesi' sayfa 37)'na sıfırlayın.

Çevir sesi yok /ücretsiz hat yok.

- Telefon bağlantılarınızı kontrol edin.
- Ahize kapsama alanı dışındadır. Baz ünitesine yaklaşırın.
- Ahize, [Ariyor...] veya [Kullanılmıy.] durumundadır. Ahizeyi baz ünitesine kaydedin.

Yerine oturma sesi yok.

- Ahize, baz ünitesi/şarj cihazına düzgün yerleştirilmemiştir.
- Şarj kontakları kirlidir. Öncelikle güç kaynağı bağlantısını kesin ve kontakları nemli bir bezle temizleyin.

Sesli posta ayarlarını değiştiremiyorum, ne yapmalıyım?

Sesli posta servisi, telefon tarafından değil operatör tarafından yönetilir. Ayarları değiştirmek için servis sağlayıcınızla iletişim kurun.

Şarj cihazındaki ahize şarj olmuyor veya pil çok hızlı bir şekilde bitiyor.

- Pillerin doğru şekilde yerleştirildiğinden emin olun.
- Ahizenin şarj cihazına doğru yerleştirildiğinden emin olun. Yerine oturma sesi açık olduğunda ahizeyi şarj cihazına yerleştirirken yerine oturma sesini duyarsınız.
- Şarj kontakları kirlidir. Öncelikle güç kaynağı bağlantısını kesin ve kontakları nemli bir bezle temizleyin.
- Pil tamamen şarj edilmemiştir. Ahizeyi şarj cihazında en az 8 saat veya ahize üzerindeki pil simgesi sabit olana ve tam çubuk göstergesi çıkana kadar tutun.
- Piller eski veya arızalı olabilir. Aynı teknik özelliklere sahip yeni şarj edilebilir pil satın alarak bunlarla değiştirin. Pil kapağını çıkarmak için, aşağıdaki resimdeki talimata bakın.

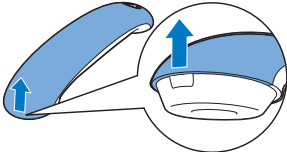

- Ekran yok.
- Pillerin şarj edildiğinden emin olun.
- Gücün tükenmediğinden ve telefonun bağlı olduğundan emin olun.

Kötü ses (hışırtı, yankı vb.).

- Ahize neredeyse kapsama alanı dışındadır. Baz ünitesine yaklaşın.
- Telefonun yakınında bulunan bir elektrikli cihazlar parazit neden olmaktadır. Baz ünitesini cihazlardan uzaklaştırın.
- Telefon, duvarları kalın bir yerdedir. Baz ünitesini bunlardan uzaklaştırın.
- Telefon, DSL (sayısal abone hattı) bağlantısından parazit alıyor. Parazit sesini önlemek için bir DSL filtresi takın. DSL filtresi için servis sağlayıcınız ile iletişime geçin.

Ahize çalmıyor.

- Ahizenin zil sesinin açık olduğundan emin olun.
- Ahizenin baz ünitesine kaydedildiğinden emin olun.

Arayan numara görüntülenmiyor.

- Servis etkinleştirilmemiştir. Servis sağlayıcınıza danışın.
- Arayan numara gizli veya yok.

Ahize, * ve # karakterlerini görüntüleyemez.

* ve # karakterleri LCD ekranda sırasıyla 'n' ve küçük 'o' olarak görüntülenir. Bu durum ekranın 2. sırasında yer alan 7 segment nedeniyle normaldir (karakterleri şu 4 düğme üzerinde görebilirsiniz: *INT ve #A).

Not

- Yukarıdaki çözümler yardımcı olmazsa, el cihazı ve baz istasyonu güç kaynağı bağlantılarını kesin. 1 dakika sonra tekrar deneyin.

17 Ek

Metin ve numara giriř tabloları

| | |
|-----|--|
| Tuř | Büyük harf karakterler (İngilizce/ Fransızca/Almanca/İtalyanca/ Türkçe/Portekizce/İspanyolca/ Felemenkçe/Danca/Fince/ Norveççe/İsveççe/Romence/ Lehçe/Çekçe/Macarca/Slovakça/ Slovence/Hırvatça/Litvanca/ Estonca/Lettonca/Bulgarca) |
| 0 | Bořluk . 0 , / ; : " ' ! ; ? ; * + - % \ ^ ~ |
| 1 | 1 @ _ # = < > () & € £ \$ ¥ [] { } ¢ § ... |
| 2 | A B C 2 À Á Â Ã Ä Å Æ Ç |
| 3 | D E F 3 È É Ê Ë Ì Í Î Ï |
| 4 | G H I 4 Ğ Ĩ Ĵ Ķ |
| 5 | J K L 5 Æ |
| 6 | M N O 6 Ñ Ó Ô Õ Ö |
| 7 | P Q R S 7 Ş Š Π Θ Σ |
| 8 | T U V 8 Ù Ú Û Ü Ů |
| 9 | W X Y Z 9 Ø Ω Ξ Ψ Ž |

| | |
|-----|---|
| Tuř | Küçük harf karakterler (İngilizce/ Fransızca/ Almanca/ İtalyanca/ Türkçe/Portekizce/İspanyolca/ Felemenkçe/Danca/Fince/ Norveççe/İsveççe) |
| 0 | Bořluk . 0 , / ; : " ' ! ; ? ; * + - % \ ^ ~ |
| 1 | 1 @ _ # = < > () & € £ \$ ¥ [] { } ¢ § ... |
| 2 | a b c 2 à á â ã ä å æ ç ç |
| 3 | d e f 3 è é ê ë ì í î ï |
| 4 | g h i 4 ğ ĩ ĵ ķ Ķ |
| 5 | j k l 5 Æ |
| 6 | m n o 6 ñ ó ô õ ö ò |

| | |
|---|-----------------------|
| 7 | p q r s 7 ß ş š Π Θ Σ |
| 8 | t u v 8 ù ú û ü ů μ |
| 9 | w x y z 9 ø Ω Ξ Ψ ž |

| | |
|-----|--|
| Tuř | Büyük harf karakterler (Yunanca) |
| 0 | Bořluk . 0 , / ; : " ' ! ; ? ; * + - % \ ^ ~ |
| 1 | 1 @ _ # = < > () & € £ \$ ¥ [] { } ¢ § ... |
| 2 | A B Γ 2 A B C Æ Ä Å Ç |
| 3 | Δ E Z 3 D E F É |
| 4 | H Θ I 4 G H I |
| 5 | K Λ M 5 J K L |
| 6 | N Ξ O 6 M N O Ñ Ö |
| 7 | Π Ρ Σ 7 P Q R S |
| 8 | T Υ Φ 8 T U V Ü |
| 9 | X Ψ Ω 9 W X Y Z Ø |

| | |
|-----|--|
| Tuř | Küçük harf karakterler (Yunanca) |
| 0 | Bořluk . 0 , / ; : " ' ! ; ? ; * + - % \ ^ ~ |
| 1 | 1 @ _ # = < > () & € £ \$ ¥ [] { } ¢ § ... |
| 2 | α β γ 2 a b c à æ ä å |
| 3 | δ ε ζ 3 d e f è é |
| 4 | η θ ι 4 g h i i |
| 5 | κ λ μ 5 j k l I Λ |
| 6 | ν ξ ο 6 m n o ñ ö ò |
| 7 | π ρ σ ς 7 p q r s β |
| 8 | τ υ φ 8 t u v ü ü |
| 9 | χ ψ ω 9 w x y z ø |

| | |
|-----|--|
| Tuř | Büyük harf karakterler (Sırpça) |
| 0 | Bořluk . 0 , / ; : " ' ! ; ? ; * + - % \ ^ ~ |
| 1 | 1 @ _ # = < > () & € £ \$ ¥ [] { } ¢ § ... |
| 2 | A B C Ђ Ѓ Ć 2 A B B Γ |
| 3 | D E F Ј Đ 3 Δ E Ж 3 Δ Ф |
| 4 | G H I Љ 4 И Й К Л Г |
| 5 | J K L Њ 5 M H O П Л |
| 6 | M N O Ћ 6 P C T Y |
| 7 | P Q R S Ж Š 7 Ф Х Ц Ч П Θ Σ β |
| 8 | T U V 8 Ш Щ Ъ Ы |
| 9 | W X Y Z Ž 9 Ъ Э Ю Я Ω Ξ Ψ |

| | |
|-----|---|
| Tuş | Küçük harf karakterler (Sırpça) |
| 0 | Boşluk . 0 , / : ; " ' ! ; ? ; * + - % \ ^ ~ |
| 1 | 1 @ _ # = < > () & € £ \$ ¥ [] { } ¢ § ... |
| 2 | a b c Ъ Ѓ Ї 2 A B B Г |
| 3 | d e f J Đ 3 Δ E Ж 3 |
| 4 | g h i Љ 4 И Й К Л |
| 5 | j k l Њ 5 М Н О П |
| 6 | m n o Ћ 6 Р С Т У |
| 7 | p q r s Ж Š 7 Ф Х Ц Ч П Θ Σ Β |
| 8 | t u v L j 8 Ш Щ Ъ Ы |
| 9 | w x y z Ž 9 Ь Э Ю Я Ω Ξ Ψ |



2016 © Gibson Innovations Limited. Tüm hakları saklıdır.
Bu ürün Gibson Innovations Ltd. tarafından üretilmiştir ve sorumluluğu altında satılmaktadır. Gibson Innovations Ltd. bu ürünle ilgili garantileri verir.
Philips ve Philips Shield Simgesi, Koninklijke Philips N.V. şirketinin tescilli ticari markasıdır ve Koninklijke Philips N.V. lisansı ile kullanılmaktadır.

UM_M560_M565_38_TR_V1.0
WK1618

