

**Docking Entertainment System
DVD Portable with dock for iPod**

DCP750/850

Gebruikershandleiding
Manuale per l'utente
Användar-handbok
Brugermanual



PHILIPS

Meet Philips at the Internet
<http://www.philips.com>



DCP750/850



Printed in China

WK701

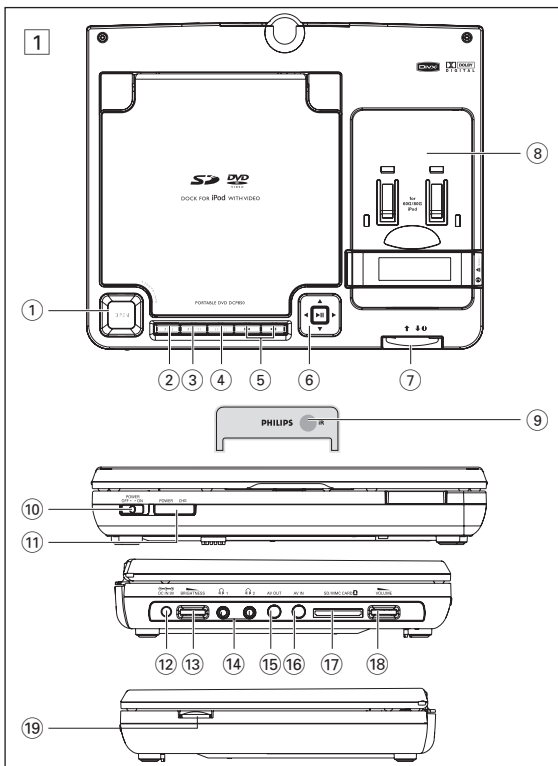

2

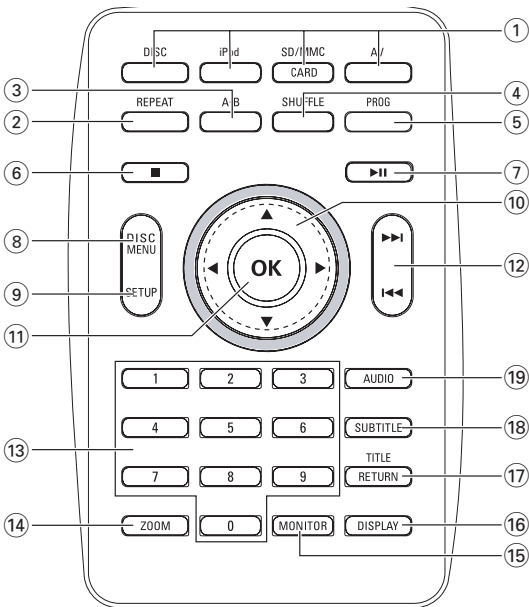

SMALTIMENTO DI VECCHI PRODOTTI

Il prodotto è stato progettato e assemblato con materiali e componenti di alta qualità che possono essere riciclati e riutilizzati.

Se su un prodotto si trova il simbolo di un bidone con ruote, ricoperto da una  , vuol dire che il prodotto soddisfa i requisiti della Direttiva comunitaria 2002/96/CE

Informarsi sulle modalità di raccolta, dei prodotti elettrici ed elettronici, in vigore nella zona in cui si desidera disfarsi del prodotto.

Attenersi alle normative locali per lo smaltimento dei rifiuti e non gettare i vecchi prodotti nei normali rifiuti domestici. Uno smaltimento adeguato dei prodotti aiuta a prevenire l'inquinamento ambientale e possibili danni alla salute.

Il presente prodotto contiene una tecnologia coperta da copyright protetta copyright, diritti di metodo di alcuni brevetti degli USA e altri diritti sulla proprietà intellettuale di proprietà di Macrovision Corporation e di altri detentori di diritti. L'uso di questa tecnologia coperta da copyright deve essere autorizzato da Macrovision Corporation ed è diretta solo all'uso domestico o ad altri usi limitati, fatti salvi i casi autorizzati da parte di Macrovision Corporation. Sono proibite la decodifica o il disassemblaggio.

Comandi dell'unità principale (vedi figura 1)

- ① **OPEN**Consente di aprire lo sportellino del disco per inserire o rimuovere il disco.
- ② **MENU**Consente di visualizzare la pagina MENU.
- ③ **MONITOR**Consente di impostare il formato dello schermo su 16:9 o 4:3.
- ④ **Tasti origine**Consentono di selezionare le rispettive origini: DISC, DOCK (iPod con), SCHEDA SD/MMC o AV.
- ⑤ **◀ / ▶**Consentono di passare al capitolo, brano o file precedente/successivo.
- ⑥ **▲, ▼, ◀, ▶**Consentono di spostarsi all'interno di un menu.
.....(◀ / ▶) Eseguono la ricerca indietro/avanti in un disco a diverse velocità.
- ▶||**Consente di avviare la riproduzione.
-Consente di confermare la selezione.
- ⑦ **↑ ↓**Spingere per effettuare il collegamento con il lettore iPod o estrarre per interromperlo.
- ⑧ **Dock per iPod**Posizionare un lettore iPod.
- ⑨ **IR**Sensore a infrarossi per telecomando.



Lato anteriore del lettore (vedi figura 1)

- ⑩ **POWER ON/OFF**... Consente di accendere o spegnere il lettore.
- ⑪ **POWER and CHG**...Indicatore di carica e alimentazione.



Lato sinistro del lettore (vedi figura 1)

- ⑫ Presenza di alimentazione.
- ⑬ **BRIGHTNESS**Consente di sintonizzare la luminosità della schermata TFT.



PANORAMICA DELLE FUNZIONI

- 14  1  2Jack per cuffie.
- 15 **AV OUT**.....Jack dell'uscita audio / video.
- 16 **AV IN**.....Jack dell'ingresso audio / video.
- 17 **SD/MMC CARD**...Inserire una scheda SD/MMC.
- 18  **VOLUME**Controllo del volume.

Lato destro del lettore (vedi figura 1)

- 19   **EJECT**Sollevare questa leva per espellere il lettore iPod con video.

Télécommande (voir figure 2)

- 1 **Tasti origine**.....Consentono di selezionare le rispettive origini: DISC, DOCK (iPod con), SCHEDA SD/MMC o AV.
- 2 **REPEAT**Consente di ripetere un capitolo/traccia/titolo.
- 3 **A-B**.....Consente di ripetere la riproduzione di una parte specifica di un disco.
- 4 **SHUFFLE**Consente di riprodurre un disco in modo casuale.
- 5 **PROG**Consente di immettere il menu di programmazione.
- 6 Consente di interrompere la riproduzione o eliminare un programma
- 7  **II**.....Consente di avviare la riproduzione.
- 8 **DISC MENU**Consente di entrare o uscire dal menu del contenuto del disco.

PANORAMICA DELLE FUNZIONI

- ⑨ **SETUP**Consente di entrare o uscire dal menu del sistema.
- ⑩ ▲, ▼, ◀, ▶Consentono di spostarsi all'interno di un menu.
.....(◀ / ▶) Eseguono la ricerca indietro/avanti in un disco a diverse velocità.
- ⑪ **OK**Consente di confermare la selezione.
- ⑫ ◀◀ / ▶▶Consentono di passare al capitolo, brano o file precedente/successivo.
- ⑬ **Numeric Keypad (0-9)**...Numeri di immissione.
- ⑭ **ZOOM**Consente di ingrandire o ridurre un'immagine statica o dinamica sul TFT.
- ⑮ **MONITOR**Consente di impostare il formato dello schermo su 16:9 o 4:3.
- ⑯ **DISPLAY**Consente di visualizzare informazioni sul TFT durante la riproduzione.
- ⑰ **TITLE/RETURN**Consente di visualizzare il titolo del disco o di tornare al livello precedente del menu del VCD.
- ⑱ **SUBTITLE**Consente di selezionare la lingua per i sottotitoli.
- ⑲ **AUDIO**Consente di selezionare una lingua audio per la riproduzione DVD o di selezionare una modalità audio (Stereo, Mono sinistra o Mono destra) per la riproduzione di un VCD/CD.

ATTENZIONE!

L'uso di comandi o regolazioni o l'esecuzione di procedure diverse da quelle illustrate nel presente manuale, può provocare un'esposizione pericolosa alle radiazioni od altra operazione non sicura.

INTRODUZIONE

Lettores DVD portatile

Il lettore DVD portatile consente di riprodurre DVD (Digital Video Disc) compatibili con lo standard DVD video universale. Con questo lettore DVD, potrete riprodurre film ottenendo immagini di qualità cinematografica e suoni stereo o multicanale a seconda del disco o all'impostazione di riproduzione utilizzata.

Il lettore video DVD include funzioni esclusive, quali la selezione delle lingua dei sottotitoli, della colonna sonora e di diversi angoli di ripresa (anche questa funzione dipende dal disco utilizzato). Inoltre, mediante il blocco bambini sarete voi a decidere quali sono i film che possono guardare i vostri figli. Grazie al display OSD (On Screen Display) e al display del lettore in combinazione con il telecomando, l'uso di questo apparecchio si rivelerà estremamente semplice.

Disimballaggio

Controllare e identificare prima di tutto il contenuto della confezione, come riportato nel seguente elenco:

- Lettore DVD portatile
- Adattatore per auto(12V)
- Cavo audio e video
- Garanzia
- Telecomando
- Adattatore di alimentazione CA
- Manuale per l'utente
- Guida Rapida

Collocazione

- Posizionare il lettore su una superficie piana e stabile.
- Tenere il dispositivo lontano da fonti di calore e non esporlo a luce solare diretta.
- Se il lettore non legge i CD o i DVD correttamente, provare a pulire la lente utilizzando un comune CD o DVD di pulizia prima di portare il lettore in riparazione. Il ricorso ad altre procedure di pulizia potrebbe danneggiare la lente.
- Mantenere lo sportellino del disco chiuso per evitare l'accumulo di polvere sulla lente.
- La lente può appannarsi se il lettore viene improvvisamente spostato da un ambiente freddo a uno caldo. In questo caso non è possibile riprodurre un CD o un DVD. Lasciare il lettore in un ambiente caldo fino alla completa evaporazione della condensa.

INTRODUZIONE

Informazioni sulla batteria incorporata ricaricabile

Precauzioni relative alla ricarica della batteria

- 1 Quando la batteria è completamente scarica (l'indicatore di alimentazione inizia a lampeggiare), ricaricarla immediatamente (indipendentemente dall'intenzione di utilizzarla o meno) per ottimizzarne la durata.
- 2 Per ricaricare la batteria, collegare direttamente questo lettore DVD alle prese AC; l'indicatore di carica si accenderà.

Uso e manutenzione delle batterie ricaricabili

- 1 Per ricaricare le batterie, accertarsi di utilizzare solo l'adattatore AC incluso con il lettore.
- 2 Se la temperatura ambiente scende al di sotto dei 10°C o supera i 35°C, non viene garantita la massima efficienza di ricarica.
- 3 La durata di una batteria completamente carica quando al lettore DVD sono collegate delle cuffie è di circa 2,5 ore.

Formati disco riproducibili

Oltre ai dischi DVD, è possibile riprodurre qualsiasi formato di CD video e CD audio (inclusi CDR, CDRW, DVD±R e DVD±RW).

Video DVD

In base al contenuto del CD (filmati, videoclip, spettacoli, ecc.), è possibile che ogni disco sia identificato da uno o più titoli e che ciascun titolo contenga più capitoli. Per semplificare e facilitare l'accesso ai contenuti del disco, il lettore consente di spostarsi tra i titoli e i capitoli.



CD con file JPEG

Questo lettore consente di visualizzare foto in fermo immagine JPEG.



INTRODUZIONE

CD video

In base al contenuto del disco (filmati, videoclip, spettacoli, ecc.), è possibile che ogni disco contenga uno o più tracce e che ciascuna traccia contenga a sua volta uno o più indici, come indicato sulla custodia del disco. Per semplificare e facilitare l'accesso ai contenuti del disco, il lettore consente di spostarsi tra le tracce e gli indici.



CD Audio / CD MP3 / WMA

I CD audio / CD MP3 / WMA contengono solo brani musicali. È possibile riprodurre i CD audio nel modo convenzionale, attraverso un sistema stereo utilizzando i tasti del telecomando e/o dell'unità principale oppure mediante la TV utilizzando il display OSD (On Screen Display).



Informazioni su DivX

DivX è una famosa tecnologia multimediale creata da DivX, Inc. I file multimediali DivX contengono video a elevata compressione con una qualità visiva elevata che mantiene le dimensioni del file relativamente piccole. I file DivX possono inoltre includere funzioni multimediale avanzate come menu, sottotitoli e tracce audio alternate. Molti file multimediali DivX sono disponibili per il download online; è possibile creare contenuti personalizzati e strumenti facili da usare dal sito Web www.DivX.com.



Zero Bright Dot™

Godetevi le immagini dalla qualità assoluta e prive di irritanti punti bianchi sullo schermo LCD. Gli schermi LCD normalmente presentano delle imperfezioni, definite nel settore "puntini luminosi". Una volta un numero limitato di puntini luminosi erano considerati un effetto collaterale inevitabile della produzione di massa degli schermi LCD.



Con le rigide procedure di controllo qualità di Philips usate per i nostri

Lettori DVD Portatili, gli schermi LCD sono prodotti in modo che i puntini luminosi non compaiano più. I Lettori DVD Portatili di selezione contengono la Polizza Philips Zero Bright Dot™ a garanzia dell'ottima qualità dello schermo. Il servizio di garanzia varia da zona a zona. Per maggiori dettagliate informazioni, contattate il vostro rivenditore Philips di zona.

Informazioni sulla scheda di memoria SD

La scheda di memoria SD è un supporto sottile e compatto che collega diversi tipi di apparecchi digitali grazie alla semplice connettività. I circuiti che controllano la scheda consentono la lettura e scrittura dei dati (nella relativa area di protezione) solo quando vengono rilevati i dispositivi esterni appropriati.

Mediante un software di decodificazione, un dispositivo che supporta le schede di memoria SD può riprodurre musica, videoclip e altro senza i meccanismi presenti nei lettori CD e DVD.



INFORMAZIONI GENERALI

Fonti di alimentazione

Per il corretto funzionamento dell'unità è necessario utilizzare un adattatore di alimentazione CA in dotazione, un adattatore per auto o la batteria incorporata al litio.

- Assicurarsi che la tensione in entrata dell'adattatore CA corrisponda alla tensione locale. In caso contrario, l'adattatore CA e l'unità potrebbero essere danneggiati.
- Per prevenire il rischio di scosse elettriche, non toccare l'adattatore CA con le mani bagnate.
- Quando si collega il lettore all'adattatore di alimentazione per auto (accendisigari), assicurarsi che la tensione in entrata dell'adattatore sia identica a quella dell'autovettura.
- Quando l'unità rimane inutilizzata per lunghi periodi, scollegare l'adattatore CA dalla presa.
- Tenere la spina per scollegare l'adattatore CA. Non tirare il cavo di alimentazione.

Sicurezza e manutenzione

- Non smontare l'unità, i raggi laser possono causare danni alla vista. Per la manutenzione, rivolgersi esclusivamente a personale di assistenza qualificato.
- In caso si verifichi una penetrazione di liquidi o oggetti all'interno dell'unità, scollegare l'adattatore CA per interrompere l'alimentazione.
- Fare attenzione a non sottoporre l'unità a cadute e urti particolarmente violenti, in quanto possono causare malfunzionamenti.
- Sicurezza per l'udito: ascoltate a volume moderato. Usare le cuffie ad alto volume può danneggiare l'udito.
- Importante (per modelli con cuffie in dotazione): Philips garantisce la conformità con la massima potenza audio dei suoi lettori, nel rispetto degli enti normativi pertinenti, solo utilizzando il modello originale delle cuffie in dotazione. Se occorre sostituire le cuffie, si consiglia di contattare il rivenditore per ordinare un modello identico all'originale fornito da Philips.
- Sicurezza nel traffico: Non utilizzare l'unità mentre si guida o si va in bicicletta per evitare incidenti.
- Non esporre il dispositivo a temperature eccessivamente alte, quali quelle prodotte da fonti di calore o luce solare diretta.
- Questo prodotto non è impermeabile: pertanto, non immergerlo in acqua. La penetrazione di acqua nel lettore può causare seri danni.
- Non usare prodotti per la pulizia a base di alcool, ammoniaca, benzene, o sostanza abrasive perché possono danneggiare l'apparecchio.
- Non toccare la lente!

Nota: Se il lettore viene utilizzato per lunghi periodi, la superficie potrebbe surriscaldarsi. Non si tratta comunque di un malfunzionamento dell'apparecchio.

INFORMAZIONI GENERALI

Sicurezza per l'udito

Ascoltare a volume moderato.

- L'utilizzo delle cuffie a volume elevato può danneggiare l'udito. Questo prodotto è in grado di riprodurre suoni a decibel che possono provocare la perdita dell'udito in persone normali, anche in caso di esposizioni inferiori a 1 minuto. Questi livelli elevati in decibel sono stati previsti per persone che hanno già subito una perdita dell'udito.
- La percezione dei suoni può essere ingannevole. Con il passare del tempo l'orecchio si adatta a volumi di ascolto sempre più alti. Per questa ragione, in caso di ascolto prolungato, i suoni avvertiti come "normali" potrebbero essere alti e dannosi per l'udito. Al fine di evitare questa situazione, impostare il volume a un livello di sicurezza prima che l'orecchio si adatti e non alzarlo.



Per regolare un livello sicuro del volume:

- Impostare il volume a un livello basso.
- Aumentarlo lentamente fino a quando il suono non risulta piacevole, chiaro e non distorto.

Ascoltare per periodi non eccessivamente lunghi:

- L'esposizione prolungata ai suoni, anche se a livelli normalmente "sicuri" può causare la perdita dell'udito.
- Utilizzare l'apparecchio senza eccedere e interrompere l'ascolto di tanto in tanto.

Quando si utilizzano le cuffie, attenersi alle indicazioni seguenti:

- Ascoltare a un volume ragionevole e per periodi di tempo non eccessivamente lunghi.
- Non regolare il volume dopo che l'orecchio si è adattato.
- Non alzare il volume a un livello tale da non sentire i suoni circostanti.
- Nelle situazioni pericolose è necessario prestare attenzione o interrompere temporaneamente l'ascolto.
- Non utilizzare le cuffie quando si è alla guida di veicoli motorizzati, biciclette, skateboard, ecc., al fine di evitare pericoli per il traffico. In numerose località l'utilizzo delle cuffie non è consentito.

INFORMAZIONI GENERALI

Manipolazione dei dischi

- Non applicare carta o adesivi sul disco.
- Tenere il disco lontano da fonti di calore e luce solare diretta.
- Al termine della riproduzione, conservare il disco nell'apposita custodia.
- Per pulire la parte esterna del disco, passare un panno pulito, morbido e privo di lanugine.



Schermo LCD

Lo schermo LCD è stato prodotto usando un'avanzata tecnologia ad alta precisione. È tuttavia possibile che dei minuscoli punti neri e/o dei punti luminosi (rossi, blu e verdi) siano costantemente visualizzati sullo schermo LCD. Questo fenomeno è il normale risultato dell'avanzato processo di produzione e non indica quindi un funzionamento non corretto del prodotto.

Informazioni ambientali

Tutto il materiale d'imballaggio non necessario è stato omesso. Il materiale d'imballaggio può essere facilmente separato in tipi: cartone, polistirene, PET e plastica. L'apparecchio consiste di materiale che può essere riciclato se smontato da un'azienda specializzata. Si prega di osservare i regolamenti locali riguardanti lo smaltimento di materiale da imballaggio, batterie scariche e vecchi apparecchi.

Informazioni sul copyright

DivX, DivX® Certified, and associated logos are trademarks of DivXNetworks, Inc. and are used under license. Tutti il marchio commerciale o il marchio commerciale registrato dei rispettivi produttori.

La duplicazione e la distribuzione non autorizzate di registrazioni su Internet / CD / VCD / DVD violano le leggi sul copyright e i trattati internazionali.

PREPARAZIONE

Alimentazione

Uso dell'adattatore CA/CC

Collegare l'adattatore in dotazione all'apparecchio e all'alimentazione di rete (come illustrato).



✔ Suggerimento

Per evitare danni al lettore, spegnerlo prima di collegare o scollegare l'adattatore AC alla corrente.

Uso dell'adattatore per auto

Collegare l'adattatore per auto in dotazione all'apparecchio e alla presa dell'accendisigari.

✔ Suggerimento

- Per evitare di danneggiare il vostro lettore, prima spegnetelo e poi collegate e scolgate l'adattatore per auto alla presa di corrente.
- Quando si collega il lettore all'adattatore di alimentazione per auto (accendisigari), assicurarsi che la tensione in entrata dell'adattatore sia identica a quella dell'autovettura.
- Accertarsi che la temperatura non superi i 35°C quando il lettore DVD è collegato all'adattatore per auto da 16 V CC.

Accensione del telecomando

- 1 Sollevare la leva contrassegnata con **EJECT** per estrarre il telecomando. Aprire il coperchio del vano batteria. Rimuovere la pellicola di plastica protettiva (solo la prima volta).
- 2 Inserire una batteria al litio da 3V, tipo CR2025, quindi chiudere il vano batteria.



ATTENZIONE!

- Le batterie contengono sostanze chimiche: prendere le dovute precauzioni per lo smaltimento.
- Se la batteria non viene sostituita correttamente, si possono verificare esplosioni. Sostituire solo con un batteria uguale o equivalente.
- L'uso improprio delle batterie può causare perdite elettrolitiche e corrodere il comparto o causare la combustione delle batterie.

PREPARAZIONE

- Estrarre le batterie se si pensa di non utilizzare l'apparecchio per lungo tempo.

Connessioni

Collegamento delle cuffie

Collegare le cuffie al jack  1 o al jack  2 dell'unità.

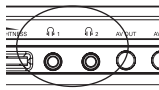

Collegamento di apparecchiature aggiuntive

- Spegnerne l'unità prima di collegarla ad apparecchiature aggiuntive.
- È possibile collegare il lettore alla TV o a un amplificatore per guardare DVD o esibirsi in un karaoke.

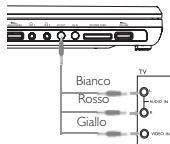

AV OUT

Connettere il dispositivo desiderato direttamente a questo terminale (non è necessaria alcuna impostazione in modalità DVD, iPod o SD/MMC).

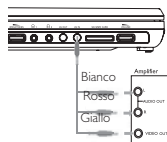

AV IN

Sul pannello del lettore DVD, premere ripetutamente il tasto SOURCE (o **AV** sul telecomando) per selezionare AV IN (AUX).

Collegamento	Video	Audio (sinistra)	Audio (destra)
Colore	Giallo	Bianco	Rosso

PREPARAZIONE

Alloggiamento scheda SD/MMC

È possibile riprodurre file video/audio/immagine memorizzati su una scheda SD/MMC inserendoli nell'alloggiamento **SD/MMC CARD**.

Sul pannello del lettore DVD, premere ripetutamente il tasto SOURCE (o **SD/MMC CARD** sul telecomando) per selezionare la sorgente SD/MMC.

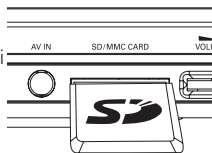

Suggerimento

Accertarsi di inserire la scheda con il contatto metallico rivolto verso il basso.

Dock per iPod

È possibile inserire nel dock il lettore iPod per la riproduzione di file memorizzati e la ricarica. Sono supportati solo i lettori 30G, 60G e 80G iPod con video.

- 1 Estrarre il connettore iPod.
- 2 Collegare al dock il lettore iPod, inserendo prima la parte superiore.
- 3 Inserire il connettore iPod.



PREPARAZIONE

- 4 Accendere il lettore iPod per impostare "TV OUT" su "ON" e selezionare la modalità "PAL" se si desidera riprodurre file video o di foto sul lettore iPod. Per informazioni dettagliate, consultare il manuale per l'utente fornito con l'iPod.
- 5 Premere ripetutamente il tasto SOURCE (o iPod) sul telecomando per l'inserimento nel dock.

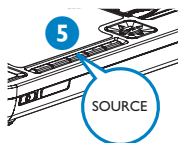

Per rimuovere il lettore iPod

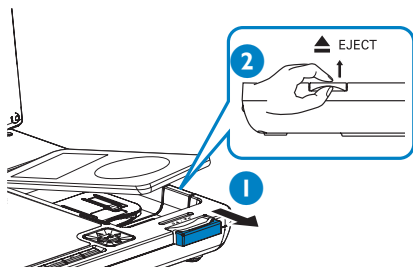

- 1 Estrarre il connettore iPod.
 - 2 Sollevare la leva contrassegnata con **EJECT** per rilasciare il coperchio.
-

SPIEGAZIONI GENERALI

Informazioni sul manuale

Il presente manuale contiene le istruzioni di base per il funzionamento di questo lettore DVD. Tuttavia, è possibile che alcuni dischi DVD possano essere riprodotti solo mediante operazioni specifiche o limitate. In questi casi, il lettore DVD potrebbe non rispondere a tutti i comandi operativi.

Quando si verificano tali condizioni, fare riferimento alle istruzioni all'interno del disco.

Quando sullo schermo viene visualizzato il simbolo "∅" l'operazione non è consentita dal lettore o dal disco.

Funzionamento del telecomando

- Se non diversamente specificato, è possibile utilizzare il telecomando per effettuare tutte le operazioni. Orientare sempre il telecomando direttamente verso il lettore verificando che non siano presenti ostacoli sul percorso del raggio a infrarossi.
- Se presenti, è anche possibile utilizzare le chiavi corrispondenti sull'unità principale.

Navigazione dei menu

- Questo lettore è dotato di un sistema di navigazione dei menu utile per l'uso delle impostazioni e la scelta delle operazioni.
 - Utilizzare i tasti di funzione per attivare o disattivare le operazioni corrispondenti.
 - Utilizzare ▲, ▼, ◀, ▶ per accedere ai menu.
 - Premere il tasto **OK** per confermare la selezione.
-

FUNZIONI DI BASE

Accensione per impostare la lingua dell'OSD

L'inglese è la lingua predefinita dell'OSD del lettore. È possibile selezionare una delle seguenti lingue per il display del lettore: Inglese, Francese, Spagnolo o tedesco.

Paesi	Opzioni lingua dell'OSD
Europa	Inglese, Francese, Spagnolo, Tedesco

- 1 Per accendere il lettore, spostare l'interruttore **POWER** su **ON**.
- 2 Premere **SETUP** per visualizzare il menu delle impostazioni.
- 3 Selezionare **General Setup Page** e premere **OK**.
- 4 Scorrere l'elenco e selezionare **OSD Language** e premere **▶** per selezionare una delle opzioni lingua dell'OSD.
- 5 Selezionare la lingua desiderata e premere **OK**.

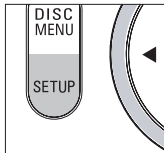

Caricamento dei dischi e accensione

- 1 Premere **OPEN** per aprire lo sportellino del disco.
- 2 Inserire il disco scelto con l'etichetta rivolta verso l'alto (ciò è valido anche per l'inserimento di dischi DVD a doppia facciata). Assicurarsi che il disco sia stato posizionato nel cassetto corretto.
- 3 Spingere lentamente per chiudere lo sportellino.
- 4 Spostare l'interruttore **POWER** su **ON** per accendere il lettore.



Suggerimento :

Durante la riproduzione, è normale udire un rumore meccanico.

FUNZIONI DI BASE

Riproduzione di un disco DVD

Una volta acceso il lettore, inserito il disco e chiuso lo sportellino, la riproduzione viene avviata automaticamente. Sullo schermo viene visualizzato il tipo di disco caricato. È possibile che venga richiesto di selezionare una voce da un menu. Utilizzare i tasti ▲, ▼, ◀, ▶ per evidenziare la selezione, quindi premere **OK**.

Nota: Solitamente i film in DVD non escono in contemporanea nei diversi Paesi del mondo, per questo motivo tutti i lettori DVD sono muniti di uno specifico codice regionale e i dischi possono avere un codice regionale opzionale. Se si inserisce un disco con un codice regionale differente rispetto a quello del lettore, sullo schermo apparirà un avviso. Non sarà possibile avviare la riproduzione e sarà necessario estrarre il disco.

Riproduzione di un CD audio o video

- Una volta acceso il lettore, inserito il disco e chiuso lo sportellino, sullo schermo viene visualizzato il tipo di disco caricato nonché le informazioni sul relativo contenuto.
- Durante la riproduzione VCD con MTV/Karaoke, premere i tasti (0-9) per selezionare il brano, quindi premere ►II o **OK** per avviare la riproduzione. Premere **TITLE/RETURN** per tornare al menu di selezione.

Riproduzione di un disco DivX®

- Philips fornisce all'utente un codice di registrazione DivX® VOD (Video on Demand) che consente di noleggiare e acquistare video tramite il servizio DivX® VOD. Per ulteriori informazioni, visitare il sito www.divx.com/vod.
- Selezione di DivX®VOD dal menu Pagina impostazioni video.
- Il codice di registrazione verrà visualizzato.
- Usare il codice di registrazione per acquistare o noleggiare i video dal servizio DivX® VOD all'indirizzo www.divx.com/vod. Seguire le istruzioni e scaricare il video su un CD-R per riprodurlo su questo lettore DVD.



Suggerimento:

Tutti i video scaricati da DivX® VOD possono essere riprodotti esclusivamente su questo lettore DVD.

FUNZIONI DI BASE

Riproduzione di dischi MP3

Sui CD MP3 sono disponibili le seguenti funzioni di riproduzione.
Per ulteriori informazioni, consultare le sezioni corrispondenti.

Controllo del volume, spostamento tra i brani, ripetizione, riproduzione casuale, ecc.

Utilizzare i tasti ▲, ▼ per evidenziare la cartella di file musicali selezionata.
Premere **OK** per avviare la riproduzione. I file WMA che contengono una chiave di protezione contro ogni tentativo di ottenerne copie fedeli, non possono essere eseguiti.

Riproduzione di dischi JPEG

Utilizzare i tasti ▲, ▼, ◀, ▶ per evidenziare la cartella di file immagini selezionata. Premere **OK**. Il lettore viene impostato automaticamente sulla modalità di presentazione delle diapositive.

- Usare il ◀▶ per ruotare l'immagine.
- Usare il ▲ per girare l'immagine in su/giù.
- Usare il ▼ per girare l'immagine verso sinistra/destra.

- Premere **DISC MENU** per tornare alla schermata delle cartelle.

- Premere ■ per andare all'anteprima di gruppo.
- Usare ▲, ▼, ◀, ▶ per evidenziare l'immagine che si desidera visualizzare e accedere alle funzioni sullo schermo.

- Premere ripetutamente **ZOOM** per visualizzare l'immagine con scale differenti.
- Utilizzare i tasti ▲, ▼, ◀, ▶ per visualizzare l'immagine ingrandita (solo per le immagini ingrandite).

Nota: Se non diversamente specificato, è possibile effettuare tutte le operazioni descritte tramite il telecomando.

FUNZIONI DI BASE

Riproduzione di file memorizzati nella scheda SD/MMC

Dopo aver collegato la scheda SD/MMC al lettore, è possibile riprodurre file audio/video in essa memorizzati selezionando il file desiderato mediante ▲ ▼ e **OK**.

Riproduzione di file memorizzati nel lettore iPod

Dopo aver collegato il lettore iPod come descritto nella sezione "Connessioni", è possibile riprodurre i file memorizzati nel lettore iPod mediante i tasti ►||, ◀ / ► (ricerca indietro/avanti) e ◀◀ / ▶▶ sul lettore DVD o utilizzando direttamente i tasti del lettore iPod.



Suggerimento

- Per ricaricare il lettore iPod, è necessario connettere il lettore DVD alle prese AC (o la presa dell'accendisigari dell'automobile) e verificare che il lettore DVD sia spento; OPPURE, il lettore DVD è acceso e la sorgente corrente è "DOCK".
- Quando la batteria è in esaurimento (l'indicatore di alimentazione inizia a lampeggiare), ricaricarla immediatamente (indipendentemente dall'intenzione di utilizzarla o meno) per ottimizzarne la durata.
- Se si desidera collegare al dock un lettore iPod 60G o 80G, estrarre la linguetta del dock contrassegnata con "per iPod 30G".
- Non è possibile ricaricare l'iPod con la batteria incorporata del lettore DVD.
- Durante la ricarica del lettore iPod, accertarsi che la temperatura ambiente non superi i 35°C.
- Dopo aver acceso il lettore iPod, impostare "TV OUT" su "ON" e selezionare la modalità "PAL". Per riprodurre foto nel lettore iPod, è necessario premere ►|| sul lettore iPod stesso. In caso contrario, sullo schermo TFT non verrà visualizzata alcuna immagine quando si riproducono file video nel lettore iPod.
- Per le foto memorizzate nel lettore iPod, è disponibile solo il tasto ►||

FUNZIONI GENERALI

Spostamento su un altro titolo / brano / capitolo

Se in un disco sono presenti più titoli o brani, è possibile spostarsi su un altro titolo, brano o capitolo attenendosi alla seguente procedura:

- Premere per alcuni istanti ►► durante la riproduzione per selezionare il titolo, il brano o il capitolo successivo.
- Premere per alcuni istanti ◄◄ durante la riproduzione per tornare al titolo, al brano o al capitolo precedente.
- Per spostarsi su un titolo, brano o capitolo, immettere il numero corrispondente utilizzando i tasti numerici da (0 a 9).

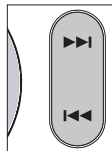

Ricerca

Premere ripetutamente ► per le seguenti opzioni di ricerca in avanti: Premere ripetutamente ◄ per le seguenti opzioni di ricerca indietro:

◄	►
2 X indietro	2 X avanti
4 X indietro	4 X avanti
8 X indietro	8 X avanti
16 X indietro	16 X avanti
32 X indietro	32 X avanti
velocità normale	velocità normale

Premere **OK** o ►► per riprendere la modalità di riproduzione normale.

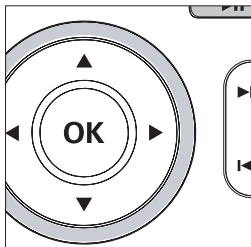

FUNZIONI GENERALI

Modifica dell'uscita audio (VCD/CD)

Premere ripetutamente **AUDIO** per le seguenti opzioni audions audio suivantes :

x 1 Mono canale sinistro x 2 Mono canale destro
x 3 Stereo



ZOOM

La funzione Zoom consente di ingrandire l'immagine video e di visualizzare una panoramica dell'immagine ingrandita. Premere ripetutamente **ZOOM** per selezionare le seguenti opzioni di zoom.

Zoom x 1	2X	Zoom x 2	3X
Zoom x 3	4X	Zoom x 4	1/2
Zoom x 5	1/3	Zoom x 6	1/4
Zoom x 7	visualizzazione normale		

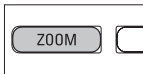

Suggerimento

Durante la riproduzione di file JPEG, la sequenza è 100%, 125%, 150%, 200%, 50%, 75% e Normale.

REPEAT

Premere ripetutamente **REPEAT** per le seguenti opzioni di ripetizione:

	Azioni del DVD	Azioni del MP3	Azioni del CD	Azioni del JPEG/DivX
x 1	ripete il capitolo	ripete una	ripete il brano	ripete una
x 2	ripete il titolo	ripete cartella	ripete tutti	ripete tutti
x 3	ripete tutti	annulla la ripetizione	annulla la ripetizione	annulla la ripetizione
x 4	annulla la ripetizione			

...

FUNZIONI GENERALI



Suggerimento:

La funzione di ripetizione è disponibile anche per i file JPEG, SD/MMC ecc. Le azioni disponibili possono variare in base al supporto riprodotto.

SHUFFLE

Premere **SHUFFLE** sul telecomando per riprodurre in maniera casuale tutte le tracce (CD), capitoli (DVD) o tutte le tracce della cartella selezionata/nell'intero disco (MP3).

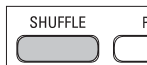

Repeat A - B

Per ripetere o bloccare una sequenza in un titolo:

- Premere **A - B** sul punto scelto per l'avvio della riproduzione
 - ↳ **A** viene visualizzato sullo schermo.
- Premere nuovamente **A - B** sul punto scelto per terminare la riproduzione;
 - ↳ **AB** viene visualizzato sul display e viene avviata la sequenza in ripetizione.
- Premere su **A - B** per interrompere la sequenza.

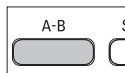

Controllo del volume

- Utilizzare il controllo rotativo sul lato sinistro dell'unità per aumentare o diminuire il volume di riproduzione.

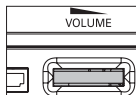

Brightness

- Utilizzare il controllo rotativo sul lato sinistro dell'unità per sintonizzare la luminosità del TFT.

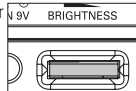

FUNZIONI GENERALI

Monitor (Comandi dell'unità principale)

Premere ripetutamente **MONITOR** per regolare la modalità di visualizzazione (schermo normale o intero).

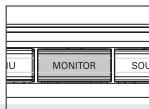

DISPLAY

Premere ripetutamente **DISPLAY** sul telecomando per le successive opzioni di visualizzazione:

	DVD	CD/VCD	DivX
x 1	Titolo trascorso	Singolo trascorso	Singolo trascorso
x 2	Titolo rimanente	Singolo rimanente	Singolo rimanente
x 3	Capitolo trascorso	Totale trascorso	Disattiva display
x 4	Capitolo rimanente	Totale rimanente	
X5	Disattiva display	Disattiva display	



Suggerimento

Durante la riproduzione di file JPEG, la pressione di questo pulsante consente di selezionare 17 modalità Slideshow (Presentazione).

PROGRAM

- 1 Durante la riproduzione, premere **PROG** sul telecomando per immettere il menu di programmazione.
- 2 Utilizzare i tasti numerici 0-9 per inserire direttamente il numero relativo alla traccia o al capitolo (la singola cifra della traccia preceduta dalla cifra "0", ad esempio "05").
- 3 Spostare il cursore premendo **OK** per selezionare START e quindi premere OK per avviare la riproduzione del programma.

FUNZIONI SPECIALI DEL DVD

Verifica dei dischi video DVD: **DISC MENU**.

È possibile includere sul disco i menu di selezione per i titoli e i capitoli. La funzione di menu del DVD consente di effettuare le selezioni da questi menu. Premere il tasto numerico corretto oppure utilizzare i tasti ▲, ▼, ◀, ▶ per evidenziare la selezione, quindi premere **OK**.

Menu del disco

Premere **DISC MENU**. Il menu può contenere, ad esempio, l'elenco degli angoli di ripresa, della lingua parlata, delle opzioni sottotitoli e dei capitoli relativi al titolo.

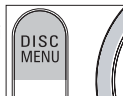

Modifica della lingua

Premere **AUDIO**. Vengono quindi visualizzate le diverse opzioni lingua presenti nel disco. Premere ripetutamente **AUDIO** finché non si raggiunge l'opzione lingua desiderata.



Sottotitoli

Premere **SUBTITLE**. Vengono quindi visualizzate le diverse opzioni dei sottotitoli presenti sul disco.

Premere ripetutamente **SUBTITLE** finché non si raggiunge l'opzione desiderata.



Suggerimento

Le due funzioni di cui sopra dipendono dalla presenza sul disco di eventuali opzioni relative ai sottotitoli o alla lingua.

FUNZIONI SPECIALI DEL DVD

Riproduzione di un titolo

- 1 Premere **DISC MENU** per immettere il menu del titolo del disco.
- 2 Utilizzare ◀ ▶ ▲ ▼ o i tasti numerici (0-9) per selezionare un'opzione di riproduzione.
- 3 Premere **OK** per confermare l'operazione.

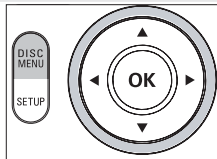

OPERAZIONI SETUP (IMPOSTAZIONI)

Utilizzare l'opzione **SETUP** (IMPOSTAZIONI) per ottimizzare le impostazioni di riproduzione. Utilizzare i tasti ▲▼◀▶ per evidenziare la selezione, quindi premere **OK**.

- 1 Premere **SETUP** . Viene visualizzato un elenco di funzioni.
- 2 Utilizzare i tasti ▲ ▼ per evidenziare la selezione.

Utilizzare il cursore per evidenziare tali impostazioni, quindi premere **OK** per:

IMPOSTAZIONI GENERALI	selezionare le opzioni di visualizzazione o altre opzioni
Pagina impostazioni video	consente di selezionare le opzioni video
Pagina impostazioni password	selezionare le opzioni di impostazione della password
Pagina di preferenza	selezionare le preferenze di riproduzione
Exit	Per uscire dal menu Impostazione del Sistema

- 3 Premere ◀ per annullare l'impostazione corrente o tornare al livello precedente del menu.
- 4 Premere **SETUP** per uscire.

IMPOSTAZIONI GENERALI

Utilizzare il cursore per evidenziare tali impostazioni, quindi premere **OK** per:

VISUALIZZAZIONE TV	selezionare il rapporto dello schermo
Contrassegno angolazione	consente di selezionare le opzioni di visualizzazione relative all'angolazione
LINGUA OSD	selezionare la lingua del display OSD
Screen Saver	selezionare le opzioni dello screensaver
Ultima memoria	consente di selezionare le opzioni relative all'ultima memoria di riproduzione

Premere ◀ per annullare l'impostazione corrente o tornare al livello precedente del menu.

Nota: Prima di utilizzare i tasti ▲▼ per selezionare l'angolazione desiderata, verificare che il disco sia stato registrato con il contrassegno di angolazione e di aver attivato l'opzione relativa nel menu di sistema.

SETUP OPERATIONS

Video Setup Page (Pagina impostazioni video)

Utilizzare il cursore per evidenziare tali impostazioni, quindi premere **OK** per:

Quality selezionare le qualità delle opzioni video

DivX® VOD Ottenere ID di DivX ID per VOD

Premere ◀ per annullare l'impostazione corrente o tornare al livello precedente del menu.

Password Setup Page (Pagina impostazioni password)

Utilizzare il cursore per evidenziare tali impostazioni, quindi premere **OK** per:

Password modificare la password esistente (predefinita: 3308)

Premere ◀ per annullare l'impostazione corrente o tornare al livello precedente del menu.

Nota: Le opzioni per il blocco bambini possono essere selezionate solo quando viene selezionata la modalità password.

Pagina di preferenza

Utilizzare il cursore per evidenziare tali impostazioni, quindi premere **OK** per:

Audio selezionare le opzioni lingua per l'audio

SOTTOTITOL selezionare le opzioni lingua per i sottotitoli

MENU DISCO selezionare le opzioni lingua per il menu disco

GENITORI selezionare le opzioni per il blocco bambini

PREDEFINITO ripristinare le impostazioni predefinite

Premere ◀ per annullare l'impostazione corrente o tornare al livello precedente del menu.

RICERCA GUASTI

Se il DVD è difettoso, consultare innanzitutto questo elenco di controllo. È possibile infatti che un problema sia stato sottovalutato.

AVVERTENZA

Non si deve cercare in nessun caso di riparare personalmente l'apparecchio, poiché così facendo si farà decadere la garanzia. Se si verifica un guasto, scorrere la lista di controllo riportata di seguito prima di far riparare l'apparecchio. Se non si è in grado di risolvere un problema seguendo questi suggerimenti, rivolgersi al rivenditore o al centro di assistenza.

Sintomo	Soluzione
Assenza di alimentazione elettrica	<ul style="list-style-type: none">– Verificare che entrambe le prese del cavo principale siano collegate correttamente.– Verificare che la presa CA funzioni correttamente collegando temporaneamente un altro dispositivo.– Verificare se la batteria incorporata è scarica.– Verificare che l'adattatore CA sia collegato correttamente.
Immagine distorta	<ul style="list-style-type: none">– Rimuovere eventuali impronte passando sul disco un panno morbido, partendo dal centro e spostandosi verso il bordo.– Talvolta, l'immagine potrebbe apparire leggermente distorta. Ciò non costituisce un malfunzionamento del dispositivo.
Immagini completamente distorte / assenza di colore sullo schermo TV	<ul style="list-style-type: none">– Lo stato dell'impostazione PAL potrebbe essere errato. Configurare le impostazioni della TV in modo che corrispondano a quelle del lettore.
Non viene riprodotto suono	<ul style="list-style-type: none">– Verificare i collegamenti audio. Se si utilizza un amplificatore HiFi, provare a collegare un'altra sorgente audio. alcun

RICERCA GUASTI

Sintomo	Soluzione
Impossibile riprodurre il disco	<ul style="list-style-type: none">– Assicurarsi che l'etichetta del lettore sia rivolta verso l'alto.– Pulire il disco.– Inserire un altro disco per verificare se quello corrente è difettoso.
Il lettore non risponde al telecomando	<ul style="list-style-type: none">– Puntare il telecomando in direzione del sensore sul lettore. Eliminare tutti gli ostacoli che possono interferire con il percorso del segnale. Controllare o sostituire le batterie.
Immagine distorta o in bianco e nero con disco DVD	<ul style="list-style-type: none">– Utilizzare solo dischi formattati in base al televisore utilizzato (PAL).
Durante la riproduzione, il lettore non risponde a tutti i comandi operativi	<ul style="list-style-type: none">– Il disco non consente di effettuare le operazioni. Consultare le istruzioni durante la riproduzione contenute sul retro del disco.
Il lettore è surriscaldato	<ul style="list-style-type: none">– Se il lettore viene utilizzato per lunghi periodi, la superficie potrebbe surriscaldarsi. Non si tratta comunque di un malfunzionamento dell'apparecchio.
Il display si oscura quando il dispositivo non è collegato alla presa CA	<ul style="list-style-type: none">– L'unità è in modalità di risparmio energetico per garantire una maggiore durata della batteria. È normale. Regolare la luminosità mediante il controllo rotativo.

Denna apparat uppfyller EU:s krav betröffande radiostörningar.

DATI TECNICI

Dimensioni	210 x 178 x 39 mm
Peso	8.3 x 7.0 x 1.5 inches
	1.9 kg / 4.2 pounds
Alimentazione	DC 9V 1.0A
Consumo energetico	9W
Intervallo della temperatura in funzionamento	0 - 45°C
Lunghezza d'onda del laser	650nm
Sistema video	PAL
Risposta di frequenza	20Hz ~ 20KHz \pm 1dB
Rapporto segnale/rumore	\geq 85dB
Distorsione audio + rumore	\leq -80(1KHz)
Separazione canali	\geq 85dB
Gamma dinamica	\geq 80dB
Uscita	
Uscita audio (audio analogico)	Output level: 2V \pm 10%
Impedenza di caricamento:	10K Ω
Uscita video:	1Vp - p \pm 20%
Impedenza di caricamento:	75 Ω

PHILIPS si riserva il diritto di apportare modifiche al design e alle specifiche senza preavviso al fine di migliorare il prodotto.

Le modifiche non autorizzate dal produttore rendono nullo il diritto dell'utente ad utilizzare questo dispositivo.

Tutti i diritti riservati.