

Register your product and get support at

[www.philips.com/welcome](http://www.philips.com/welcome)

DS3120



---

PL Instrukcja obsługi

---

**PHILIPS**

# Spis treści

---

<b>1</b>	<b>Ważne</b>	<b>3</b>
<hr/>		
<b>2</b>	<b>Twój głośnik ze stacją dokującą</b>	<b>4</b>
	Wstęp	4
	Zawartość opakowania	4
	Opis urządzenia	5
<hr/>		
<b>3</b>	<b>Czynności wstępne</b>	<b>5</b>
	Podłączanie zasilania	5
	Włączanie	6
<hr/>		
<b>4</b>	<b>Odtwarzanie</b>	<b>7</b>
	Odtwarzanie z odtwarzacza iPod lub telefonu iPhone	7
	Odtwarzanie z urządzenia zewnętrznego	9
	Regulacja głośności	9
<hr/>		
<b>5</b>	<b>Dane techniczne</b>	<b>10</b>
	Wzmacniacz	10
	Informacje ogólne	10
<hr/>		
<b>6</b>	<b>Rozwiązywanie problemów</b>	<b>10</b>
<hr/>		
<b>7</b>	<b>Uwaga</b>	<b>11</b>

# 1 Wazne

- Przeczytaj tę instrukcję.
- Rozważ wszystkie ostrzeżenia.
- Postępuj zgodnie ze wszystkimi instrukcjami.
- Nie korzystaj z urządzenia w pobliżu wody.
- Nie blokuj żadnych otworów wentylacyjnych. Instaluj urządzenie zgodnie z instrukcjami producenta.
- Nie instaluj urządzenia w pobliżu żadnych źródeł ciepła, takich jak kaloryfery, wloty ciepłego powietrza, kuchenki i inne urządzenia (w tym wzmacniacze), które wytwarzają ciepło.
- Zabezpiecz przewód zasilający w taki sposób, aby nie mógł być deptany ani uciskany, zwłaszcza przy wtykach, gniazdach oraz w miejscach, w których przewód wychodzi z urządzenia.
- Korzystaj wyłącznie z dodatków oraz akcesoriów wskazanych przez producenta.
- Odłączaj urządzenie od źródła zasilanie podczas burzy i gdy nie jest używane przez dłuższy czas.
- Naprawę urządzenia należy zlecić wykwalifikowanym serwisantom. Naprawa jest konieczna, gdy urządzenie zostało uszkodzone w dowolny sposób, na przykład w przypadku uszkodzenia przewodu zasilającego, wylania na urządzenie płynu lub gdy spadł na nie jakiś przedmiot, zostało narażone na działanie deszczu lub wilgoci, nie działa poprawnie lub zostało upuszczone.
- Akumulatory lub baterie nie powinny być wystawiane na działanie wysokich temperatur (światło słoneczne, ogień itp.).
- Nie narażaj urządzenia na kontakt z kapiącą lub pryskającą wodą.
- Nie wolno stawiać na urządzeniu potencjalnie niebezpiecznych przedmiotów (np. naczyń wypełnionych płynami, płonących świec).

- Gniazdo USB służy wyłącznie do przesyłu danych.
- Jeśli urządzenie jest podłączone do gniazdka za pomocą zasilacza, jego wtyczka musi być łatwo dostępna.

## Poznaj symbole bezpieczeństwa



„Błyskawica” wskazuje na niez izolowany materiał w urządzeniu, który może spowodować porażenie prądem elektrycznym. W celu zapewnienia bezpieczeństwa wszystkich domowników prosimy o niezdejmowanie osłony produktu.

Wykrzykownik zwraca uwagę na funkcje, w przypadku których należy dokładnie przeczytać dołączoną dokumentację w celu uniknięcia problemów związanych z obsługą i konserwacją. **OSTRZEŻENIE:** W celu zmniejszenia ryzyka pożaru lub porażenia prądem elektrycznym nie należy narażać urządzenia na deszcz lub wilgoć. Nie należy stawiać na urządzeniu przedmiotów wypełnionych cieczą np. wazonów. **UWAGA:** Aby uniknąć ryzyka porażenia prądem, należy włożyć wtyczkę do końca. (W krajach z wtyczką uniwersalną: Aby uniknąć ryzyka porażenia prądem, należy szerszy styk wtyczki dopasować do szerszego otworu).



### Ostrzeżenie

- Nie zdejmuj obudowy tego urządzenia.
- Nigdy nie stawiaj urządzenia na innym urządzeniu elektronicznym.
- Upewnij się, że zawsze masz łatwy dostęp do przewodu zasilającego, wtyczki lub zasilacza w celu odłączenia urządzenia od źródła zasilania.

Aby usunąć akumulator, należy zawsze zgłosić się do osoby uprawnionej.

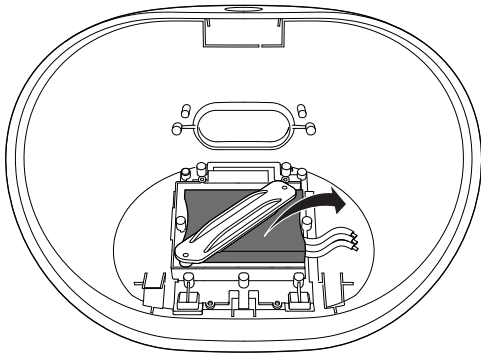

*Producent zastrzega możliwość wprowadzania zmian technicznych.*

## 2 Twój głośnik ze stacją dokującą

Gratulujemy zakupu i witamy wśród klientów firmy Philips! Aby w pełni skorzystać z obsługi świadczonej przez firmę Philips, należy zarejestrować zakupiony produkt na stronie [www.philips.com/welcome](http://www.philips.com/welcome).

---

### Wstęp

Ta stacja dokująca z głośnikiem umożliwia:

- słuchanie muzyki z urządzeń iPod/iPhone i innych zewnętrznych urządzeń audio,
- synchronizowanie urządzeń iPod/iPhone z komputerem za pośrednictwem gniazda USB.

---

### Zawartość opakowania

Po otwarciu opakowania należy sprawdzić jego zawartość:

- Jednostka centralna
- Zasilacz sieciowy
- Skrócona instrukcja obsługi
- Arkusz dotyczący bezpieczeństwa

## Opis urządzenia

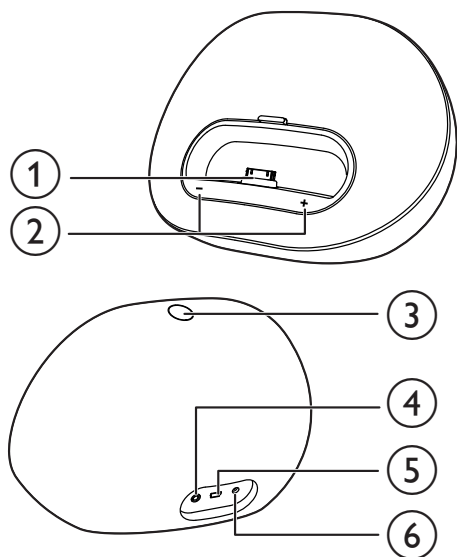

- ① **Podstawka dokująca do urządzeń iPod/ iPhone**
- ② **+ / -**
  - Regulacja poziomu głośności.
  - Informowanie o stanie urządzenia (wskaźniki LED).
- ③ **⏻**
  - Włączanie lub wyłączenie stacji dokującej z głośnikiem.
- ④ **Gniazdo zasilania**
  - Podłączanie zasilania.
- ⑤ **🔌**
  - Podłączanie do komputera za pośrednictwem przewodu USB.
- ⑥ **MP3-LINK**
  - Podłączanie zewnętrznych urządzeń audio.

## 3 Czynności wstępne

Instrukcje z tego rozdziału zawsze wykonuj w podanej tu kolejności.

### Podłączanie zasilania



#### Przeostroga

- Ryzyko uszkodzenia produktu! Upewnij się, że napięcie źródła zasilania jest zgodne z wartością zasilania podaną na spodzie urządzenia.
- Ryzyko porażenia prądem! Po odłączeniu zasilania sieciowego zawsze należy pamiętać o wyjęciu wtyczki z gniazdka. Nigdy nie ciągnij za przewód.



#### Uwaga

- Tabliczka znamionowa znajduje się z tyłu urządzenia.

Podłącz zasilacz do:

- gniazda zasilania z tyłu stacji dokującej z głośnikiem,
- gniazdka elektrycznego.

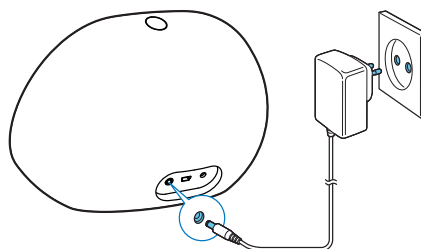

## Wbudowany akumulator



### Przeestroga

- Nieprawidłowe włożenie baterii stwarza niebezpieczeństwo wybuchu. Baterię można wymienić tylko na egzemplarz tego samego lub odpowiedniego typu.

Stacja dokująca z głośnikiem może również być zasilana z wbudowanego akumulatora.

Poziom naładowania baterii	Wskaźnik LED
Niski	Miga
Pełne naładowanie	Świeci światłem ciągłym
Rozładowanie	Wył.

### Ładowanie wbudowanego akumulatora:

- Podłącz stację dokującą z głośnikiem do źródła zasilania.
  - ↳ W trybie gotowości wskaźniki LED będą wyłączone.



### Uwaga

- Do ładowania akumulatora używaj tylko zasilacza dołączonego do zestawu.

## Włączanie

Naciśnij przycisk , aby włączyć stację dokującą z głośnikiem.

↳ Wskaźniki LED + / – zaświecą się.

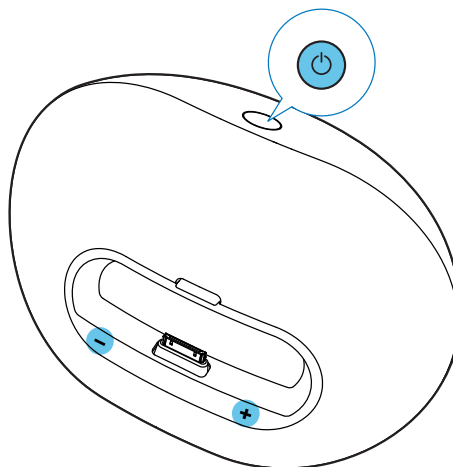

## Przełączanie w tryb gotowości

Stacja dokująca z głośnikiem przełącza się w tryb gotowości w następujących sytuacjach:

- Ponowne naciśnięcie przycisku .
  - 15-minutowa bezczynność stacji dokującej z głośnikiem w trybie zasilania sieciowego.
  - Odłączenie urządzenia iPod/iPhone lub zewnętrznego urządzenia audio od stacji dokującej z głośnikiem działającej na zasilaniu z akumulatora.
- ↳ W trybie gotowości wskaźniki LED + / – będą wyłączone.

# 4 Odtwarzanie

## Odtwarzanie z odtwarzacza iPod lub telefonu iPhone

Za pośrednictwem tej stacji dokującej z głośnikiem można słuchać muzyki z urządzenia iPod/iPhone.

## Zgodny odtwarzacz iPod lub telefon iPhone

Stacja dokująca z głośnikiem obsługuje następujące modele urządzeń iPod i iPhone.

Wykonano dla:

- iPod touch (1, 2, 3 i 4 generacji)
- iPod classic
- iPod nano (1, 2, 3, 4, 5 i 6 generacji)
- iPhone 4S
- iPhone 4
- iPhone 3GS
- iPhone 3G
- iPhone

## Słuchanie muzyki z odtwarzacza iPod lub telefonu iPhone

Aby móc korzystać z większej liczby funkcji, należy zainstalować bezpłatną aplikację **DockStudio**.

- 1 Naciśnij przycisk , aby włączyć stację dokującą z głośnikiem.  
↳ Wskaźniki LED zaświecą się.
- 2 Umieść urządzenie iPod/iPhone w podstawce dokującej.

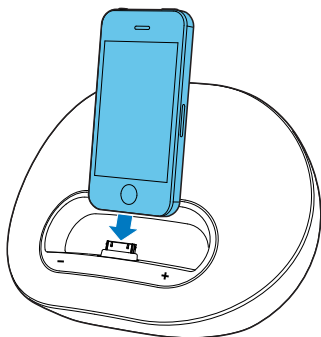

- 3 Podczas pierwszego użycia zostanie wyświetlony monit o zainstalowanie aplikacji **DockStudio** w urządzeniu iPod/iPhone.
- 4 Dotknij opcji **[Yes]** (Tak), aby zaakceptować żądanie instalacji.
- 5 Postępuj według instrukcji na ekranie, aby zakończyć instalację.



- 6 Uruchom aplikację po zakończeniu instalacji.
- 7 Włącz odtwarzanie muzyki w urządzeniu iPod/iPhone.  
↳ Muzyka będzie odtwarzana przez głośnik stacji dokującej.

### Uwaga

- Aplikacja **DockStudio** umożliwia słuchanie muzyki, ustawianie zegara i budzika oraz — w razie potrzeby — dokonanie aktualizacji oprogramowania sprzętowego.

## Aktualizacja oprogramowania sprzętowego

Jeśli jest dostępna aktualizacja oprogramowania sprzętowego, aplikacja **DockStudio** automatycznie ją wyszuka i poinformuje o możliwości jej pobrania.

### Uwaga

- Upewnij się, że urządzenie iPod/iPhone jest zadokowane w stacji dokującej z głośnikiem i ma połączenie z Internetem.

- 1 Jeśli zostanie znaleziona nowa aktualizacja oprogramowania sprzętowego, dotknij opcji **OK**.



- 2 Postępuj według instrukcji na ekranie, aby zakończyć proces aktualizacji oprogramowania sprzętowego.



#### Uwaga

- Podczas procesu aktualizacji nie wyłączaj zasilania ani nie wyjmuj urządzenia iPod/iPhone z podstawki dokującej.

## Ładowanie odtwarzacza iPod lub telefonu iPhone

#### Uwaga

- Jeśli stacja dokująca jest zasilana z baterii, nie można ładować urządzenia iPod/iPhone.

Ładowanie zadokowanego urządzenia iPod/iPhone rozpoczyna się po podłączeniu stacji dokującej z głośnikiem do gniazdka elektrycznego.

#### Wskazówka

- W przypadku niektórych modeli odtwarzacza iPod może upłynąć minuta zanim zostanie wyświetlony wskaźnik ładowania.



## Synchronizowanie urządzenia iPod/iPhone z komputerem

### Uwaga

- Sprawdź, czy program iTunes został prawidłowo skonfigurowany w komputerze.

- 1 Umieść urządzenie iPod/iPhone w podstawce dokującej.
- 2 Naciśnij przycisk , aby przełączyć urządzenie w tryb gotowości.  
↳ Wskaźnik LED zostaną wyłączone.
- 3 Podłącz stację dokującą z głośnikiem do komputera za pośrednictwem przewodu USB.
- 4 Uruchom program iTunes, aby zsynchronizować stację dokującą z komputerem.  
↳ Zadokowane urządzenie iPod/iPhone zostanie prawidłowo zsynchronizowane z komputerem za pośrednictwem programu iTunes.

### Uwaga

- Ze względu na różnice dotyczące materiałów i sposobów wykonania produktów niektóre przewody USB mogą nie działać z tym urządzeniem.

## Odtwarzanie z urządzenia zewnętrznego

Ta stacja dokująca z głośnikiem umożliwia również odtwarzanie muzyki z urządzenia zewnętrznego, np. odtwarzacza MP3.

### Uwaga

- W stacji dokującej z głośnikiem nie może być zadokowane urządzenie iPod/iPhone.

- 1 Naciśnij przycisk , aby włączyć stację dokującą z głośnikiem.
- 2 Podłącz przewód MP3 LINK (niedołączony do zestawu) do:
  - gniazda **MP3-LINK** z tyłu stacji dokującej z głośnikiem,
  - gniazda słuchawkowego w urządzeniu zewnętrznym.↳ Stacja dokująca z głośnikiem automatycznie przełączy się w tryb MP3 Link.
- 3 Włącz odtwarzanie dźwięku w urządzeniu (patrz instrukcja obsługi urządzenia).

## Regulacja głośności

### Aby dostosować poziom głośności:

- Naciśnij przycisk **+/-** w stacji dokującej z głośnikiem; lub
- Wyreguluj poziom głośności w urządzeniu iPod/iPhone lub urządzeniu zewnętrznym.

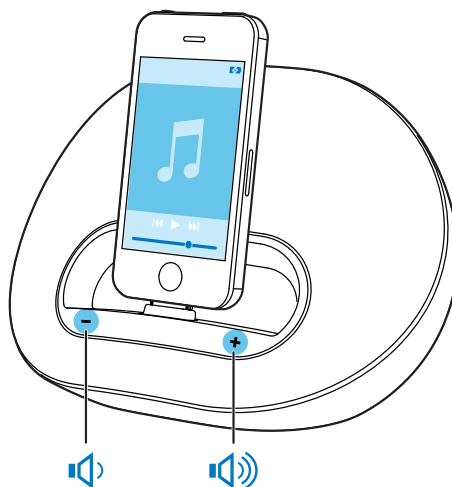

### Wskazówka

- Jeśli stacja dokująca z głośnikiem jest zasilana bateryjnie, dźwięk jest cichszy niż w przypadku zasilania sieciowego.

## 5 Dane techniczne

### Uwaga

- Informacje o produkcie mogą ulec zmianie bez powiadomienia.

### Wzmacniacz

Zakres mocy wyjściowej 2 x 5 W RMS

### Informacje ogólne

Zasilanie	Model: AS190-090-AE190 (Philips);
- Prąd przemienny	Napięcie wejściowe: 100–240 V~, 50–60 Hz, 0,7 A Napięcie wyjściowe: 9 V = 1,9 A
- Bateria	Akumulator litowo-jonowy

Pobór mocy podczas pracy	< 10 W
--------------------------	--------

Pobór mocy w trybie gotowości	< 0,5 W
-------------------------------	---------

Maks. obciążenie urządzeń iPod/iPhone	5 V = 1 A
---------------------------------------	-----------

Wymiary	
- jednostka centralna (szer. x wys. x głęb.)	224 x 162 x 120 mm

Waga	
- jednostka centralna	1,1 kg
- z opakowaniem	1,6 kg

## 6 Rozwiązywanie problemów

### Ostrzeżenie

- Nie zdejmuj obudowy tego urządzenia.

Aby zachować ważność gwarancji, nie wolno samodzielnie naprawiać urządzenia. Jeśli w trakcie korzystania z tego urządzenia wystąpią problemy, należy wykonać poniższe czynności sprawdzające przed wezwaniem serwisu. Jeśli nie uda się rozwiązać problemu, odwiedź stronę firmy Philips ([www.philips.com/welcome](http://www.philips.com/welcome)). Kontaktując się z przedstawicielem firmy Philips, należy mieć przygotowane w pobliżu urządzenie oraz jego numer modelu i numer seryjny.

#### Brak zasilania

- Upewnij się, że wtyczka zasilacza sieciowego jest podłączona prawidłowo.
- Upewnij się, że gniazdko elektryczne jest pod napięciem.

#### Brak dźwięku lub dźwięk zniekształcony

- Dostosuj poziom głośności w stacji dokującej z głośnikiem.
- Dostosuj poziom głośności w urządzeniu iPod/iPhone lub zewnętrznym urządzeniu audio.

#### Brak reakcji urządzenia

- Odłącz wtyczkę przewodu zasilającego, a następnie podłącz ją ponownie i włącz urządzenie.

#### Nie można zsynchronizować urządzenia z komputerem

- Przełącz stację dokującą z głośnikiem w tryb gotowości.
- Spróbuj użyć innego przewodu USB.
- Zainstaluj prawidłowo program iTunes w komputerze.

# 7 Uwaga

Wszelkie zmiany lub modyfikacje tego urządzenia, które nie zostaną wyraźnie zatwierdzone przez firmę Philips Consumer Lifestyle, mogą unieważnić pozwolenie na jego obsługę.



„Made for iPod” oraz „Made for iPhone” oznaczają, że dane akcesorium elektroniczne zostało zaprojektowane do podłączania odpowiednio do odtwarzacza iPod lub telefonu iPhone, oraz że ma ono certyfikat od producenta potwierdzający spełnianie standardów firmy Apple. Firma Apple nie odpowiada za działanie tego urządzenia lub jego zgodność z wymogami dot. bezpieczeństwa i z innymi przepisami. Należy pamiętać, że używanie tego akcesorium z odtwarzaczem iPod lub telefonem iPhone może mieć wpływ na poprawne działanie bezprzewodowe. iPod i iPhone są znakami towarowymi firmy Apple Inc., zastrzeżonymi w Stanach Zjednoczonych, i innych krajach.



Niniejszy produkt jest zgodny z przepisami Unii Europejskiej dotyczącymi zakłóceń radiowych.



To urządzenie zostało zaprojektowane i wykonane z materiałów oraz komponentów wysokiej jakości, które nadają się do ponownego wykorzystania.



Jeśli produkt został opatrzony symbolem przekreślonego pojemnika na odpady, oznacza to, iż podlega on postanowieniom Dyrektywy Europejskiej 2002/96/WE.

Informacje na temat wydzielonych punktów składowania zużytych produktów elektrycznych i elektronicznych można uzyskać w miejscu zamieszkania.

Prosimy postępować zgodnie z wytycznymi miejscowych władz i nie wyrzucać tego typu urządzeń wraz z innymi odpadami pochodzącymi z gospodarstwa domowego. Ścisłe przestrzeganie wytycznych w tym zakresie pomaga chronić środowisko naturalne oraz ludzkie zdrowie.



Produkt zawiera baterie opisane w treści dyrektywy 2006/66/WE, których nie można zutylizować z pozostałymi odpadami domowymi. Zalecamy zapoznanie się z lokalnymi przepisami dotyczącymi selektywnej zbiórki akumulatorów, ponieważ ich odpowiednia utylizacja przyczynia się do zapobiegania negatywnym skutkom dla środowiska i zdrowia ludzkiego.

## Ochrona środowiska

Producent dołożył wszelkich starań, aby wyeliminować zbędne środki pakunkowe. Użyte środki pakunkowe można z grubsza podzielić na trzy grupy: tektura (karton), pianka polistyrenowa (boczne elementy ochronne) i polietylen (worki foliowe, folia ochronna). Urządzenie zbudowano z materiałów, które mogą zostać poddane utylizacji oraz ponownemu wykorzystaniu przez wyspecjalizowane przedsiębiorstwa. Prosimy zapoznać się z obowiązującymi w Polsce przepisami dotyczącymi utylizacji materiałów pakunkowych, rozładowanych baterii oraz zużytych urządzeń elektronicznych.

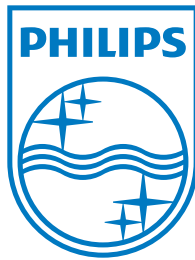

Specifications are subject to change without notice  
© 2012 Koninklijke Philips Electronics N.V.  
All rights reserved.

DS3120\_12\_UM\_V1.0

