

Register your product and get support at
www.philips.com/welcome

PD7022
PD7022B



CS Příručka pro uživatele 3

PL Instrukcja obsługi 91

EL Εγχειρίδιο χρήσης 25

PT Manual do utilizador 113

FI Käyttöopas 47

RU РУКОВОДСТВО ПОЛЬЗОВАТЕЛЯ 135

HU Felhasználói kézikönyv 69

SK Príručka uživateľa 159

PHILIPS

Spis treści

1	Ważne	92
	Ważne informacje dotyczące bezpieczeństwa	92
	Uwaga	94
<hr/>		
2	Przenośny odtwarzacz DVD	97
	Wprowadzenie	97
	Zawartość opakowania	97
	Opis urządzenia	98
	Opis ekranu dodatkowego	100
<hr/>		
3	Przygotowywanie do pracy	101
	Przygotowanie	101
	Podłączanie ekranu dodatkowego	102
	Podłączanie zasilania	103
<hr/>		
4	Korzystanie z odtwarzacza	104
	Włączanie	104
	Wybór języka menu	104
	Odtwarzanie płyt	104
	Opcje odtwarzania	105
<hr/>		
5	Dostosowywanie ustawień	106
	Konfiguracja jednostki centralnej	106
	Konfiguracja ekranu dodatkowego	107
<hr/>		
6	Dodatkowe funkcje urządzenia	108
	Podłączanie dodatkowego sprzętu	108
	Podłączanie przewodu zasilającego do domowego źródła zasilania	109
<hr/>		
7	Informacje o produkcie	110
<hr/>		
8	Rozwiązywanie problemów	111

1 Ważne

Ważne informacje dotyczące bezpieczeństwa

- ① Przeczytaj tę instrukcję.
- ② Zachowaj tę instrukcję na przyszłość.
- ③ Rozważ wszystkie ostrzeżenia.
- ④ Postępuj zgodnie ze wszystkimi instrukcjami.
- ⑤ Nie korzystaj z urządzenia w pobliżu wody.
- ⑥ Czyść urządzenie suchą ściereczką.
- ⑦ Nie instaluj urządzenia w pobliżu żadnych źródeł ciepła, takich jak kaloryfery, wloty ciepłego powietrza, kuchenki i inne urządzenia (w tym wzmacniacze), które wytwarzają ciepło.
- ⑧ Zabezpiecz przewód zasilający w taki sposób, aby nie mógł być deptany ani uciskany, zwłaszcza przy wtykach, gniazdach oraz w miejscach, w których przewód wychodzi z urządzenia.
- ⑨ Korzystaj wyłącznie z dodatków oraz akcesoriów wskazanych przez producenta.
- ⑩ Odłączaj urządzenie od źródła zasilanie podczas burzy i gdy nie jest używane przez dłuższy czas.
- ⑪ Naprawę urządzenia należy zlecić wykwalifikowanym serwisantom. Naprawa jest konieczna, gdy urządzenie zostało uszkodzone w dowolny sposób, na przykład w przypadku uszkodzenia przewodu zasilającego, wylania na urządzenie płynu lub gdy spadł na nie jakiś przedmiot, zostało narażone na działanie deszczu lub wilgoci, nie działa poprawnie lub zostało upuszczone.
- ⑫ Nie narażaj urządzenia na kontakt z kapiącą lub pryskającą wodą.
- ⑬ Nie wolno stawiać na urządzeniu potencjalnie niebezpiecznych przedmiotów (np. naczyń wypełnionych płynami, płonących świec).
- ⑭ Jeśli urządzenie jest podłączone do gniazdka za pomocą przewodu zasilającego lub łącznika, ich wtyki muszą być łatwo dostępne.



Ostrzeżenie

- Nie zdejmuj obudowy tego urządzenia.
- Nie smaruj żadnej części urządzenia.
- Nigdy nie stawiaj urządzenia na innym urządzeniu elektronicznym.
- Nigdy nie wystawiaj urządzenia na działanie promieni słonecznych, źródeł otwartego ognia lub ciepła.
- Nie patrz bezpośrednio na wiązkę lasera urządzenia.
- Upewnij się, że zawsze masz łatwy dostęp do przewodu zasilającego, wtyczki lub zasilacza w celu odłączenia urządzenia od źródła zasilania.

Ochrona słuchu

Głośność dźwięku podczas słuchania powinna być umiarkowana.

- Korzystanie ze słuchawek przy dużej głośności może spowodować uszkodzenie słuchu. Ten produkt może generować dźwięk o natężeniu grożącym utratą słuchu użytkownikowi ze zdrowym słuchem, nawet przy użytkowaniu trwającym nie dłużej niż minutę. Wyższe natężenie dźwięku jest przeznaczone dla osób z częściowo uszkodzonym słuchem.
- Głośność dźwięku może być myląca. Z czasem słuch dostosowuje się do wyższej głośności dźwięku, uznawanej za odpowiednią. Dlatego przy długotrwałym słuchaniu dźwięku to, co brzmi „normalnie” w rzeczywistości może brzmieć głośno i stanowić zagrożenie dla słuchu. Aby temu zapobiec, należy ustawiać głośność na bezpiecznym poziomie, zanim słuch dostosuje się do zbyt wysokiego poziomu.

Ustawianie bezpiecznego poziomu głośności:

- Ustaw głośność na niskim poziomie.
- Stopniowo zwiększaj głośność, aż dźwięk będzie czysty, dobrze słyszalny i bez zakłóceń.

Nie słuchaj zbyt długo:

- Długotrwałe słuchanie dźwięku, nawet na „bezpiecznym” poziomie, również może powodować utratę słuchu.
- Korzystaj z urządzenia w sposób umiarkowany oraz rób odpowiednie przerwy.

Podczas korzystania ze słuchawek stosuj się do poniższych zaleceń.

- Nie słuchaj zbyt głośno i zbyt długo.
- Zachowaj ostrożność przy zmianie głośności dźwięku ze względu na dostosowywanie się słuchu.
- Nie zwiększaj głośności do takiego poziomu, przy którym nie słychać otoczenia.
- W potencjalnie niebezpiecznych sytuacjach używaj słuchawek z rozważą lub przestań ich używać na jakiś czas. Nie używaj słuchawek podczas prowadzenia pojazdu silnikowego, jazdy na rowerze, deskorolce itp., gdyż może to spowodować zagrożenie dla ruchu ulicznego, a ponadto jest to niedozwolone na wielu obszarach.



Przeestroga

- Obsługa urządzenia w sposób niezgodny z instrukcją obsługi grozi narażeniem użytkownika na działanie niebezpiecznego promieniowania laserowego.

Uwaga

Wszelkie zmiany lub modyfikacje tego urządzenia, które nie zostaną wyraźnie zatwierdzone przez firmę Philips Consumer Lifestyle, mogą unieważnić pozwolenie na jego obsługę.



Niniejszy produkt jest zgodny z przepisami Unii Europejskiej dotyczącymi zakłóceń radiowych.

Ochrona środowiska

Producent dołożył wszelkich starań, aby wyeliminować zbędne środki pakunkowe. Użyte środki pakunkowe można z grubsza podzielić na trzy grupy: tektura (karton), pianka polistyrenowa (boczne elementy ochronne) i polietylen (worki foliowe, folia ochronna).

Urządzenie zbudowano z materiałów, które mogą zostać poddane utylizacji oraz ponownemu wykorzystaniu przez wyspecjalizowane przedsiębiorstwa. Prosimy zapoznać się z obowiązującymi w

Polsce przepisami dotyczącymi utylizacji materiałów pakunkowych, rozładowanych baterii oraz zużytych urządzeń elektronicznych.

Recykling



To urządzenie zostało zaprojektowane i wykonane z materiałów oraz komponentów wysokiej jakości, które nadają się do ponownego wykorzystania.

Jeśli produkt został opatrzony symbolem przekreślonego pojemnika na odpady, oznacza to, że podlega on postanowieniom dyrektywy europejskiej 2002/96/WE.



Nigdy nie należy wyrzucać tego produktu wraz z innymi odpadami pochodzącymi z gospodarstwa domowego. Należy zapoznać się z lokalnymi przepisami dotyczącymi utylizacji sprzętu elektrycznego i elektronicznego. Prawidłowa utylizacja starych produktów pomaga zapobiegać zanieczyszczeniu środowiska naturalnego oraz utracie zdrowia.



Be responsible
Respect copyrights

Wykonywanie nieautoryzowanych kopii materiałów zabezpieczonych przed kopiowaniem, w tym programów komputerowych, plików, audycji i nagrań dźwiękowych, może stanowić naruszenie praw autorskich będące przestępstwem. Nie należy używać niniejszego urządzenia do takich celów.

Nagrywanie i odtwarzanie materiałów może wymagać pozwolenia. Patrz ustawa o prawie autorskim (Copyright Act 1956) i ustawy dotyczące ochrony własności przemysłowej i intelektualnej (The Performer's Protection Acts — 1958 - 1972).

W niniejszym produkcie zastosowano technologię ochrony praw autorskich. Technologia ta chroniona jest właściwymi amerykańskimi patentami oraz innymi prawami dotyczącymi własności intelektualnej,

których właścicielem jest firma Macrovision Corporation oraz inne podmioty. Technologia ta nie może być wykorzystywana bez zgody firmy Macrovision Corporation i przeznaczona jest wyłącznie do zastosowań domowych oraz innych zastosowań o charakterze niepublicznym, o ile nie uzyskano specjalnej zgody Macrovision Corporation. Zabroniony jest demontaż urządzenia oraz inżyniera wsteczna (odtworzenie konstrukcji urządzenia).



„DivX”, DivX Certified oraz inne powiązane logo są znakami towarowymi firmy DivX, Inc. i są użyte na podstawie licencji.



Wyprodukowano na licencji firmy Dolby Laboratories.

„Dolby” oraz symbol podwójnej litery D są znakami towarowymi firmy Dolby Laboratories.

Urządzenie zawiera następującą etykietę:



2 Przenośny odtwarzacz DVD

Gratulujemy zakupu i witamy wśród klientów firmy Philips! Aby w pełni skorzystać z obsługi świadczonej przez firmę Philips, należy zarejestrować zakupiony produkt na stronie www.philips.com/welcome.

Wprowadzenie

Ten przenośny odtwarzacz DVD odtwarza cyfrowe płyty wideo zgodne z uniwersalnym standardem DVD Video. Umożliwia oglądanie filmów z kinową jakością obrazu oraz stereofonicznym i wielokanałowym dźwiękiem (w zależności od płyty i konfiguracji odtwarzania).

Pozwala również wybrać ścieżkę dźwiękową, język napisów dialogowych oraz różne ujęcia (w zależności od płyty DVD). Dodatkowo umożliwia ograniczenie odtwarzania płyt, które nie są odpowiednie dla dzieci.

Odtwarzacz DVD obsługuje następujące rodzaje płyt DVD (łącznie z CD-R, CD-RW, DVD±R i DVD±RW):

- DVD-Video
- Video CD
- Audio CD
- MP3 CD
- DivX
- Płyty z plikami w formacie JPEG

Zawartość opakowania

Po otwarciu opakowania należy sprawdzić jego zawartość:

- 1 jednostka centralna
- 1 ekran dodatkowy
- 1 zasilacz sieciowy, ASUC12E-090080 (Philips)
- 1 zasilacz samochodowy
- 2 przewody AV
- Pasek mocujący x 2
- 1 instrukcja obsługi
- 1 skrócona instrukcja obsługi

Opis urządzenia

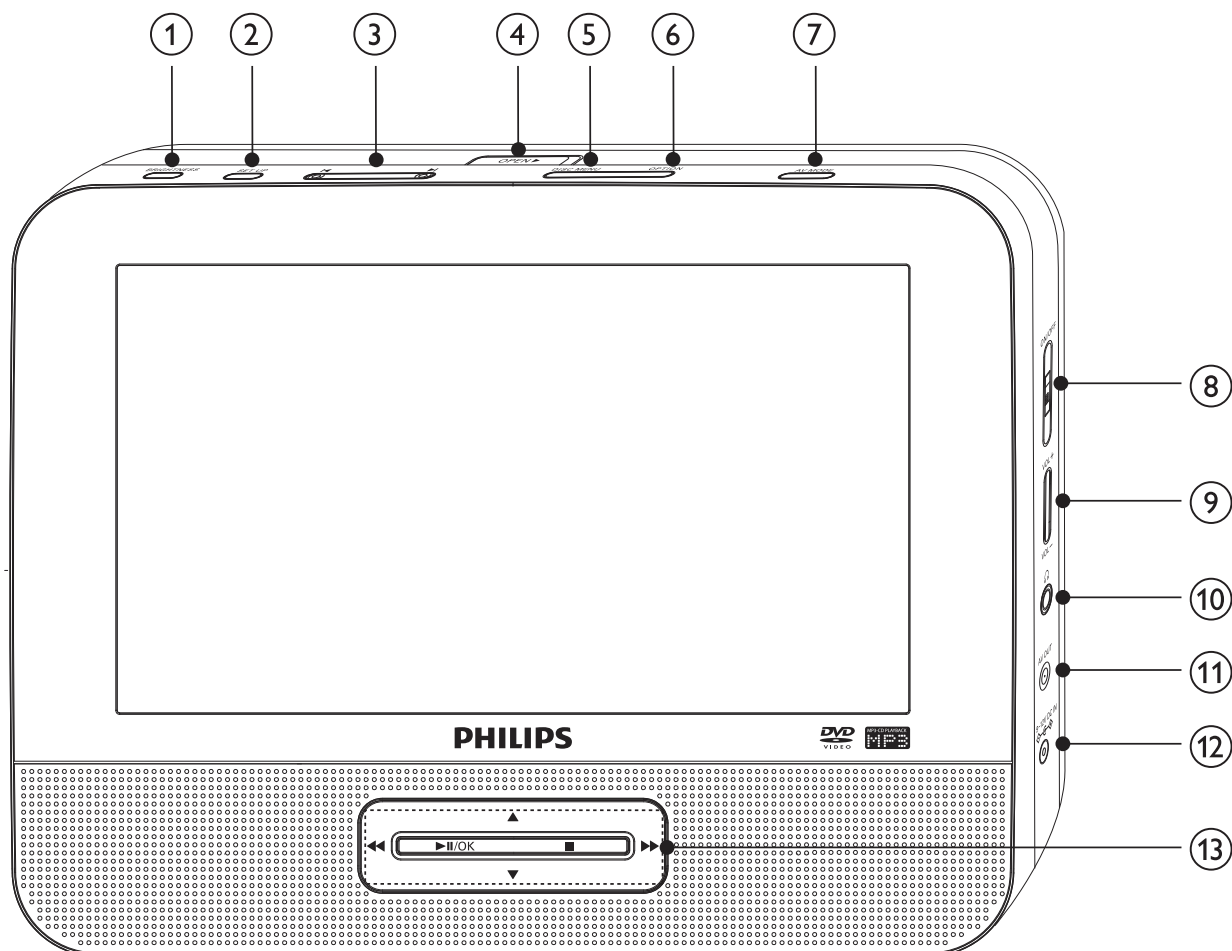

- ① **BRIGHTNESS**
 - Regulacja poziomu jasności ekranu.
- ② **SETUP**
 - Wyświetlanie lub zamykanie menu konfiguracji
- ③ **◀, ▶**
 - Umożliwia przejście do poprzedniego bądź następnego tytułu, rozdziału lub ścieżki.
- ④ **OPEN ▶**
 - Otwieranie kieszeni na płytę

- ⑤ **DISC MENU**
- Płyty DVD: otwieranie i zamykanie menu płyty
 - Płyty VCD: włączanie i wyłączenie funkcji PBC (Sterowanie odtwarzaniem)
 - W przypadku płyt VCD w wersji 2.0 lub płyt SVCD z włączoną funkcją PBC umożliwia powrót do menu
- ⑥ **OPTIONS**
- Umożliwia dostęp do opcji powiązanych z bieżącą czynnością lub wyborem.
- ⑦ **AV MODE**
- Przełączanie między trybami PAL i NTSC.
- ⑧ **ON/OFF**
- Włączanie/wyłączanie odtwarzacza DVD
- ⑨ **VOL +/-**
- Służy do regulacji głośności.
- ⑩ 
- Gniazdo słuchawek.
- ⑪ **AV OUT**
- Gniazdo wyjściowe audio/wideo.
- ⑫ **DC IN**
- Gniazdo zasilania.
- ⑬ **▲, ▼, ◀◀, ▶▶**
- Służy do nawigacji w menu.
- ◀◀, ▶▶**
- Wyszukiwanie do tyłu/do przodu na różnym poziomie prędkości
- ▶||/OK**
- Służy do potwierdzania wpisu lub wyboru.
 - Umożliwia rozpoczęcie, zatrzymanie i wznowienie odtwarzania dysku.
-
- Służy do zatrzymywania odtwarzania dysku.

Opis ekranu dodatkowego

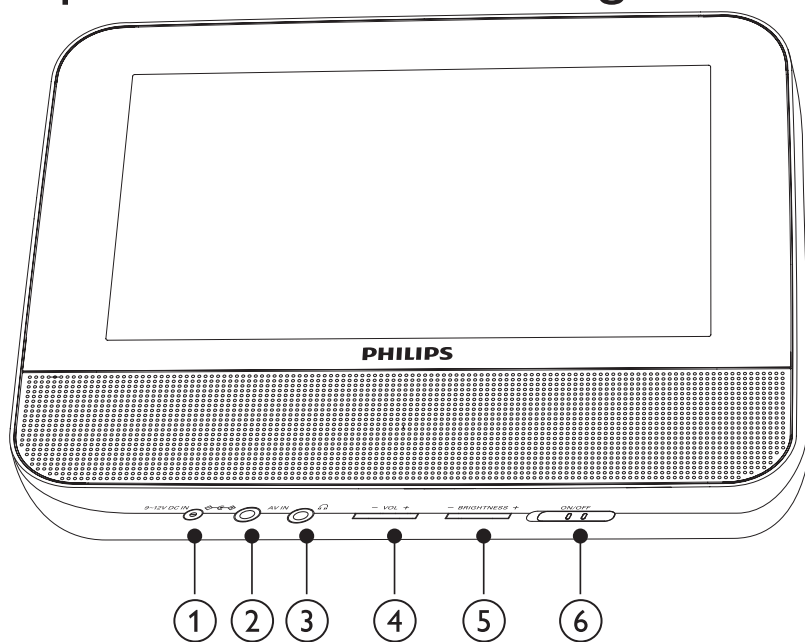

- ① **DC IN**
 - Gniazdo zasilania.
- ② **AV IN**
 - Gniazdo wejściowe audio/wideo
- ③ 
 - Gniazdo słuchawek.
- ④ **VOL -/+**
 - Zwiększanie lub zmniejszanie poziomu głośności
- ⑤ **BRIGHTNESS -/+**
 - Regulacja poziomu jasności ekranu
- ⑥ **OFF/ON**
 - Włączanie i wyłączanie ekranu dodatkowego

3 Przygotowywanie do pracy



Przeostroga

- Z elementów sterujących należy korzystać wyłącznie w sposób wskazany w niniejszej instrukcji obsługi.
- Instrukcje z tego rozdziału zawsze wykonuj w podanej tu kolejności.

W przypadku kontaktu z firmą Philips należy podać numer modelu i numer seryjny odtwarzacza. Numer modelu i numer seryjny można znaleźć na spodzie urządzenia. Zapisz numery tutaj:

Nr modelu _____

Nr seryjny _____

Przygotowanie

Aby korzystać z odtwarzacza w samochodzie, przymocuj jednostkę centralną i ekran dodatkowy z tyłu zagłówek siedzeń przednich.

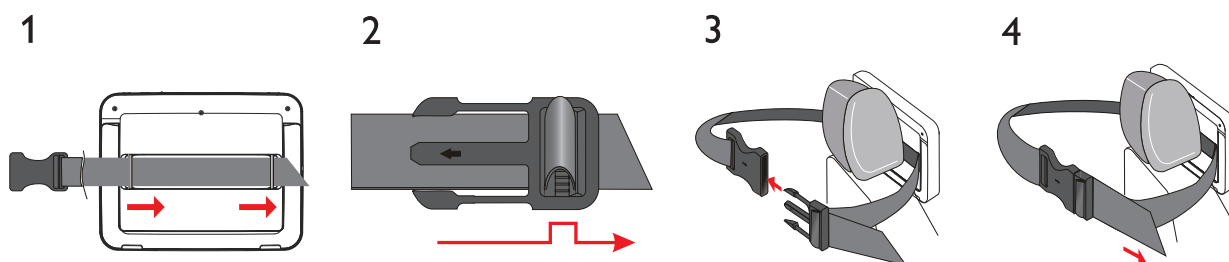

- 1 Przełóż pasek przez pętle umieszczone na tylnym panelu jednostki centralnej.
- 2 Trzymaj klamrę w taki sposób, aby widoczny na niej symbol strzałki był skierowany w stronę użytkownika, a następnie przymocuj klamrę do paska.
- 3 Przymocuj jednostkę centralną z tyłu zagłówek i zapnij klamrę.
- 4 Pociągnij koniec paska, aby bezpiecznie przymocować jednostkę centralną do zagłówek.
 - Powtórz powyższe czynności, aby zamocować ekran dodatkowy.

Podłączanie ekranu dodatkowego



Przestroga

- Przed podłączeniem ekranu dodatkowego wyłącz zasilanie odtwarzacza.

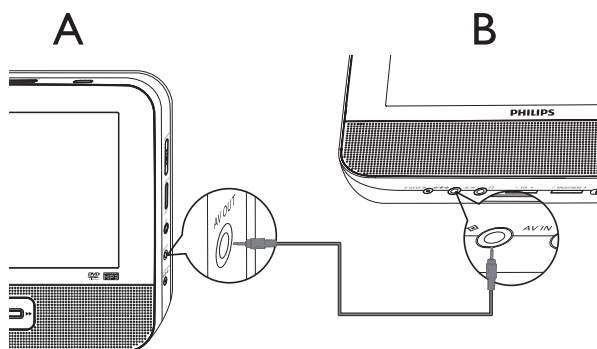

A: jednostka centralna; B: ekran dodatkowy

- 1 Podłącz przewód audio-wideo (dołączony do zestawu) do:
 - gniazda **AV OUT** jednostki centralnej;
 - gniazda **AV IN** ekranu dodatkowego.

Podłączanie zasilania



Przeostroga

- Ryzyko uszkodzenia produktu! Upewnij się, że napięcie źródła zasilania jest zgodne z wartością zasilania podaną na spodzie lub na tylnej ścianie odtwarzacza.
- Ryzyko porażenia prądem! Po odłączeniu zasilacza zawsze pamiętaj o wyjęciu wtyczki z gniazdka. Nigdy nie ciągnij za przewód.

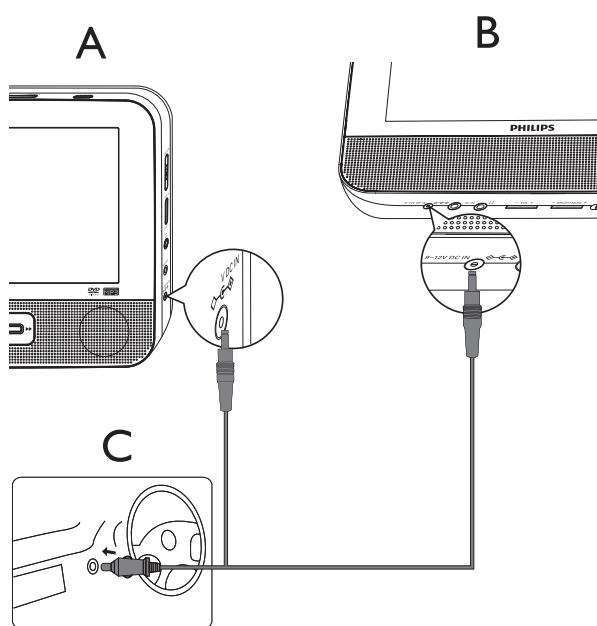

A: jednostkę centralną; B: ekran dodatkowy; C: gniazdo zapalniczki samochodowej

- 1 Podłącz jeden koniec przewodu zasilającego z dwoma złączami do gniazda **DC IN** jednostki centralnej.
- 2 Podłącz drugi koniec przewodu zasilającego z dwoma złączami do gniazda **DC IN** ekranu dodatkowego.
- 3 Podłącz koniec przewodu z jednym złączem do gniazda zapalniczki samochodowej.

4 Korzystanie z odtwarzacza

Włączanie

- 1 Umieść przełącznik **ON/OFF** jednostki centralnej w położeniu **ON**.
 - Aby włączyć ekran dodatkowy, umieść przełącznik **OFF/ON** w położeniu **ON**.
-

Wybór języka menu

Możesz wybrać inny język napisów wyświetlanych na ekranie.

- 1 Naciśnij przycisk **SETUP**.
 - ↳ Zostanie wyświetlone menu ustawień.
 - 2 Wybierz kolejno opcje [**General**] > [**Language**].
 - 3 Naciśnij przycisk **▶**, aby wybrać opcję.
 - 4 Naciśnij przycisk **OK**, aby potwierdzić.
 - 5 Naciśnij przycisk **SETUP**, aby wyjść z menu.
-

Odtwarzanie płyt

- 1 Przesuń przełącznik **OPEN ▶** na jednostce centralnej.
- 2 Włóż płytę etykietą do góry.
- 3 Dociśnij klapkę, aby zamknąć kieszeń na płytę.
 - ↳ Odtwarzanie rozpocznie się automatycznie. W przeciwnym razie naciśnij przycisk **▶||/OK**.
 - Po wyświetleniu menu wybierz opcję i naciśnij przycisk **▶||/OK**, aby rozpocząć odtwarzanie.
 - Aby wstrzymać, naciśnij przycisk **▶||/OK**. Naciśnij ten przycisk ponownie, aby wznowić odtwarzanie.
 - Aby zatrzymać odtwarzanie, naciśnij dwukrotnie przycisk **■**.
 - Aby wybrać poprzednią/następną opcję, naciśnij przycisk **◀** lub **▶**.
 - Aby rozpocząć wyszukiwanie podczas odtwarzania dźwięku lub obrazu, naciśnij raz lub kilkakrotnie przycisk **◀◀** lub **▶▶**.

Opcje odtwarzania

- 1 Podczas odtwarzania naciśnij przycisk **OPTIONS**, aby wybrać dane opcje.
- 2 Postępuj zgodnie z wyświetlanymi instrukcjami.

5 Dostosowywanie ustawień

Konfiguracja jednostki centralnej

Menu **SETUP** umożliwia indywidualne dostosowanie ustawień odtwarzania.

- 1 Naciśnij przycisk **SETUP**.
↳ Zostanie wyświetlone menu ustawień.
- 2 Wybierz żądaną opcję za pomocą przycisków nawigacyjnych i naciśnij przycisk **OK**, aby potwierdzić.

[General]

[Language]	Wybór języka menu ekranowego
[PBC settings]	Włączanie/wyłączanie funkcji sterowania odtwarzaniem.
[Power save]	Ustawianie trybu energooszczędnego.
[DivX (VOD)]	Pobieranie kodu rejestracyjnego DivX.
[DivX subtitles]	Wybór języka napisów dialogowych płyty DivX.
[Parental(DVD)]	Wybór opcji blokady rodzicielskiej.
[Set password]	Zmiana aktualnego hasła.
[Factory settings]	Przywracanie ustawień fabrycznych.

[Video]

[LCD Display]	Dostosowywanie ustawień proporcji obrazu.
[TV standard]	Ustawianie formatu wyjściowego sygnału wideo dla systemu telewizyjnego.
[Brightness]	Regulacja jasności ekranu.
[Contrast]	Regulacja kontrastu ekranu.

[Audio]

[Dolby]	Ustawianie sygnału Dolby.
[Version]	Sprawdź informacje o wersji.

- 3 Naciśnij przycisk ◀, aby wrócić do poprzedniego menu.
- 4 Naciśnij przycisk **SETUP**, aby zakończyć.

Konfiguracja ekranu dodatkowego

Możliwe jest także konfigurowanie ustawień ekranu dodatkowego.

- Aby dostosować poziom głośności ekranu dodatkowego, naciśnij na jego panelu przycisk **VOL -/+**.
- Aby dostosować ustawienia jasności ekranu dodatkowego, naciśnij na jego panelu przycisk **BRIGHTNESS -/+**.

6 Dodatkowe funkcje urządzenia

Podłączanie dodatkowego sprzętu



Przestroga

- Przed podłączeniem do urządzenia zewnętrznego należy wyłączyć odtwarzacz.

Odtwarzacz można podłączyć do telewizora lub wzmacniacza, aby oglądać filmy DVD lub bawić się w karaoke.

Dopasuj kolor przewodów AV (przewód AV podłączany do telewizora nie jest dołączony do zestawu) do gniazd: żółty przewód do żółtego gniazda, biało-czerwony przewód do biało-czerwonego gniazda.

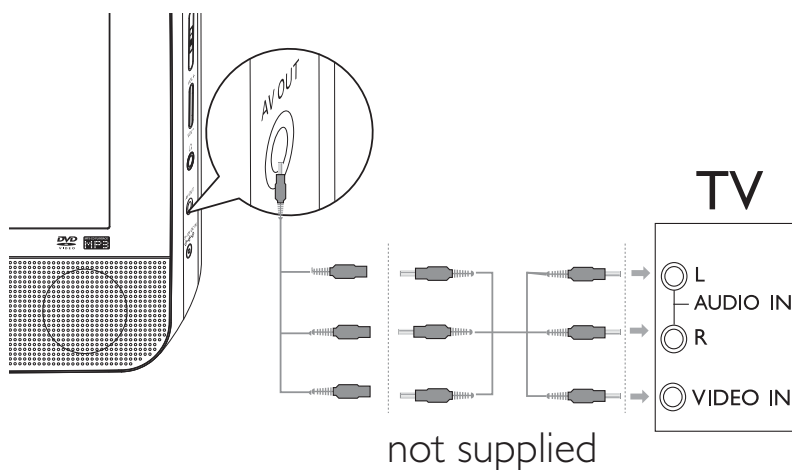

Podłączanie przewodu zasilającego do domowego źródła zasilania



Przeestroga

- Ryzyko uszkodzenia produktu! Upewnij się, że napięcie źródła zasilania jest zgodne z wartością zasilania podaną na spodzie lub na tylnej ścianie odtwarzacza.
- Ryzyko porażenia prądem! Po odłączeniu zasilania sieciowego zawsze należy pamiętać o wyjęciu wtyczki z gniazdka. Nigdy nie ciągnij za przewód.

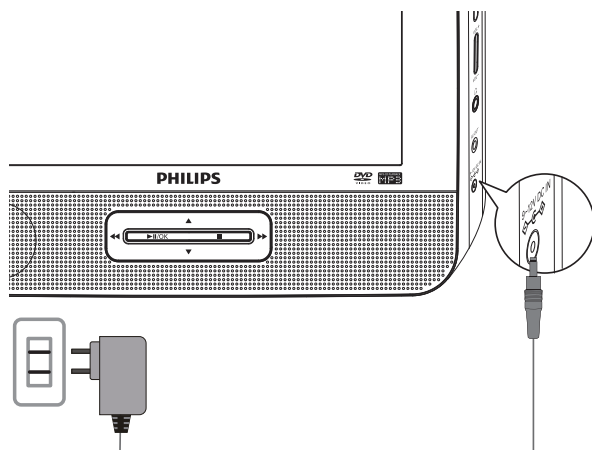

- 1 Podłącz przewód zasilający do:
 - gniazda **DC IN** jednostki centralnej;
 - gniazdko elektrycznego.

7 Informacje o produkcji



Uwaga

- Informacje o produkcji mogą ulec zmianie bez powiadomienia.

Wymiary

- jednostka centralna	200 × 155 × 39 mm
- ekran dodatkowy	200 × 155 × 21 mm

Waga

- jednostka centralna	0,7 kg
- ekran dodatkowy	0,4 kg

Zasilanie

Wejściowe: 100–240 V 50/60 Hz 0,3 A
Moc wyjściowa: DC 9 V 0,8 A

Pobór mocy

9 W

Temperatura podczas pracy

0–45°C

Długość fali lasera

650 nm

Standard wideo

NTSC i PAL

Pasma przenoszenia

20 Hz–20 KHz ± 1 dB

Odstęp sygnału od szumu:

≥ 80 dB

Zniekształcenia i zakłócenia dźwięku

≤ -80 (1 kHz)

Separacja kanałów

≥ 80 dB

Zakres dynamiki

≥ 80 dB

Wyjście sygnału audio (analogowego)

Poziom sygnału wyjściowego: 2 V ± 10%

Impedancja obciążeniowa

10 kΩ

Wyjście wideo

Poziom sygnału wyjściowego: 1 V_{p-p} ± 20%

Impedancja obciążeniowa

75 Ω

8 Rozwiązywanie problemów



Ostrzeżenie

- Ryzyko porażenia prądem. Nie należy zdejmować obudowy urządzenia.

Aby zachować ważność gwarancji, nigdy nie należy samodzielnie naprawiać urządzenia.

Jeśli w trakcie korzystania z odtwarzacza wystąpią problemy, wykonaj następujące czynności sprawdzające przed wezwaniem serwisu. Jeśli problem pozostanie nierozwiązany, w celu uzyskania pomocy technicznej zarejestruj odtwarzacz na stronie www.philips.com/welcome.

Brak zasilania

- Upewnij się, że obie wtyczki przewodu zasilającego są dobrze podłączone.
- Upewnij się, że w gnieździe zapalniczki samochodowej i w gniazdu elektrycznym jest napięcie.

Brak dźwięku

- Sprawdź, czy przewód AV został prawidłowo podłączony.

Zakłócenia obrazu

- Wyczyść płytę. Za pomocą czystej, miękkiej, niestrzępiącej się ściereczki przetrzyj płytę od środka.
- Upewnij się, że sygnał wideo płyty jest zgodny z telewizorem.
- Zmień format sygnału wideo tak, aby pasował do telewizora lub programu.
- Niniejszy wyświetlacz LCD został wyprodukowany przy zastosowaniu technologii o wysokiej precyzji. Możesz jednak zobaczyć małe czarne lub jasne punkty (czerwone, niebieskie lub zielone), które są ciągle wyświetlane na ekranie LCD. Jest to wynik procesu produkcyjnego i nie oznacza on usterki urządzenia.

Nie można odtworzyć płyty

- Płyta musi być włożona etykietą do góry.
- Wyczyść płytę. Za pomocą czystej, miękkiej, niestrzępiącej się ściereczki przetrzyj płytę od środka.
- Wypróbuj inną płytę, aby sprawdzić, czy nieodtwarzana płyta nie jest uszkodzona.

Odtwarzacz jest rozgrzany

- Przy dłuższym korzystaniu odtwarzacz nagrzewa się. Jest to zjawisko normalne.

Producent zastrzega możliwość wprowadzania zmian technicznych.

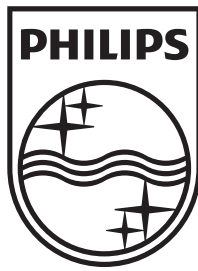

© 2011 Koninklijke Philips Electronics N.V.

All rights reserved.

PD7022_12_UM_Sunplus_V5.0

