

Register your product and get support at
www.philips.com/welcome

DCD322



EN	User manual	1	NL	Gebruiksaanwijzing	125
FR	Mode d'emploi	29	IT	Manuale utente	157
ES	Manual del usuario	61	SV	Användarhandbok	189
DE	Benutzerhandbuch	93	DA	Brugervejledning	217

PHILIPS

Italia

DICHIARAZIONE DI CONFORMITA'

Si dichiara che l'apparecchio DCD322 Philips risponde alle prescrizioni dell'art. 2 comma 1 del D.M. 28 Agosto 1995 n. 548.

Fatto a Eindhoven

Philips Consumer Electronics
Philips, Glaslaan 2
5616 JB Eindhoven, The Netherlands

Norge

Typeskilt finnes på apparatens underside.

Observer: Nettbryteren er sekundert innkoplet. Den innebygde nettdelen er derfor ikke frakoplet nettet så lenge apparatet er tilsluttet nettkontakten.

For å redusere faren for brann eller elektrisk støt, skal apparatet ikke utsettes for regn eller fuktighet.

Advarsel: Usynlig laserstråling ved åbning når sikkerhedsafbrydere er ude af funktion. Undgå utsættelse for stråling.

Bemærk: Netafbryderen er sekundært indkoblet og afbryder ikke strømmen fra nettet. Den indbyggede netdel er derfor tilsluttet til lysnettet så længe netstikket sidder i stikkontakten.

Luokan 1 laserlaite Varoitus!

Laitteen käyttäminen muulla kuin tässä käyttöohjeessa mainitulla tavalla saattaa altistaa käyttäjän turvallisuusluokan 1 ylittävälle näkymättömälle lasersäteilylle.

Oikeus muutoksiin varataan. Laite ei saa olla alttiina tippu- ja roiskevedelle. Huom. Toiminnanvalitsin on kytketty toisipuolelle, eikä se kytke laitetta irti sähköverkosta. Sisäänrakennettu verkkoosa on kytkettyä sähköverkkoon aina silloin, kun pistoke on pistorasiassa.

Huom. Toiminnanvalitsin on kytketty toisipuolelle, eikä se kytke laitetta irti sähköverkosta. Sisäänrakennettu verkko-osa on kytkettyä sähköverkkoon aina silloin, kun pistoke on pistorasiassa.

Innehållsförteckning

1 Viktigt!	190
Säkerhet	190
Obs!	191
2 Ditt mikrosystem med DVD-spelare	193
Introduktion	193
Förpackningens innehåll	193
Översikt över huvudenheten	194
Översikt över fjärrkontrollen	195
3 Ansluta	196
Placera enheten	196
Ansluta högtalarna	196
Ansluta FM-antennen	197
Ansluta ljudkablar	197
Ansluta videokablar	198
Ansluta en extern ljudenhet (valfritt)	199
Ansluta strömmen	200
4 Komma igång	200
Förbereda fjärrkontrollen	200
Slå på	201
Lagra radiokanaler automatiskt	201
Ställa in klockan	201
Justera ljusstyrkan i teckenfönstret	201
Söka efter rätt visningskanal	201
Välja rätt TV-system	202
Byta systemmenyspråk	202
Starta progressiv avsökning	202
5 Uppspelning	203
Spela upp en skiva	203
Spela upp från USB eller inspelade skivor	204
Uppspelningskontroll	204
Alternativ för uppspelning	205
Bildvisningsalternativ	206
6 Spela iPhone/iPod	206
Kompatibla iPod-/iPhone-modeller	206
Ladda iPhone/iPod-enheten	207
Lyssna på iPhone/iPod	207
Ladda iPhone/iPod	207
Ta bort iPhone/iPod	207
7 Lyssna på radio	208
Ställ in en radiokanal.	208
Programmera radiokanaler automatiskt	208
Programmera radiokanaler manuellt	208
Ställa in en snabbvalskanal	208
Visa RDS-information	208
8 Justera ljudet	209
Justera volymnivån	209
Välj en ljudeffekt	209
Ljud av	209
9 Justera inställningar	210
Allmän inställning	210
Ljudinställning	210
Videoinställning	210
Preferenser	211
10 Övriga funktioner	212
Aktivera demonstrationsläge	212
Ställa in larmtimer	212
Ställa in insomningstimern	212
Lyssna på en ljudenhet	212
Lyssna genom hörlurar	212
11 Produktinformation	213
Specifikationer	213
Skivformat som kan användas	214
USB-uppspelningsinformation	214
RDS-programtyper	215
12 Felsökning	215

1 Viktigt!

Säkerhet

Lär dig de här säkerhetssymbolerna



Blixten anger att det finns oisolerat material i enheten som kan ge en elektrisk stöt. För allas säkerhet bör du inte ta bort det skyddande höljet på produkten.

Utropstecknet betyder att det finns funktioner som du bör läsa mer om i den handbok som medföljer, för att undvika problem vid användning och underhåll.

WARNING! För att minska risken för brand och elektriska stötar bör du inte utsätta apparaten för regn eller fukt och du bör inte heller placera kärl med vatten, exempelvis blomvaser, ovanpå apparaten.

WARNING! För att minska risken för elektriska stötar bör du se till att sätta i kontakten på rätt sätt och trycka in den helt i uttaget.

Viktiga säkerhetsinstruktioner

- ① Läs de här instruktionerna.
- ② Behåll de här instruktionerna.
- ③ Läs och ta till dig varningstexten.
- ④ Följ samtliga instruktioner.
- ⑤ Använd inte apparaten i närheten av vatten.
- ⑥ Rengör endast med torr trasa.
- ⑦ Blockera inte ventilationsöppningar. Installera apparaten i enlighet med tillverkarens instruktioner.

- ⑧ Installera den inte i närheten av någon värmekälla, som element, varmluftsintag, spis eller annan utrustning som avger värme (inklusive förstärkare).
- ⑨ Skydda elkabeln så att den inte blir trampad på eller kommer i kläm, särskilt intill kontakter, extrauttag och precis vid apparathöljet.
- ⑩ Använd endast kringutrustning och tillbehör som är godkända av leverantören.
- ⑪ Använd endast apparaten tillsammans med den vagn eller det ställ, stativ, fäste eller bord som anges av leverantören eller som säljs tillsammans med apparaten. När du använder vagnen bör du vara försiktig när du flyttar den, så att den inte välter och det uppstår skador på apparaten.



- ⑫ Dra ur kontakten till apparaten vid åskväder samt när den inte ska användas på länge.
- ⑬ Överlåt allt underhåll till kvalificerad servicepersonal. Service är nödvändig när apparaten har skadats på något sätt, till exempel om en elkabel eller kontakt är skadad, vätska eller främmande föremål har kommit in i apparaten, apparaten har utsatts för regn eller fukt, inte fungerar som den ska eller om den har fallit i golvet.
- ⑭ **WARNING!** Batterianvändning – Undvik batteriläckage, som kan ge upphov till personskada, skada på egendom eller skada på apparaten:
 - Installera alla batterier på rätt sätt och placera + och - enligt markeringarna i apparaten.
 - Blanda inte batterier (t.ex. gamla och nya eller kol och alkaliska).
 - Ta ur batterierna när apparaten inte ska användas på länge.

- ⑮ Apparaten får inte utsättas för vattendroppar eller vattenstrålar.
- ⑯ Placera inga potentiellt skadliga föremål på enheten (t.ex. vattenfyllda kärl eller levande ljus).
- ⑰ Om MAINS-kontakten eller ett kontaktdon används som fränkopplingsenhet ska den vara lätt att komma åt.

Risk för överhettning! Installera inte apparaten i ett trångt utrymme. Lämna alltid ett utrymme på minst 10 cm runt apparaten för ventilation. Se till att gardiner och andra föremål inte täcker apparatens ventilationshål.



Var försiktig

- Genom att använda kontrollerna eller justera funktionerna på något sätt som inte beskrivs i den här handboken kan du utsätta dig för farlig strålning eller annan osäker användning.



Varning

- Ta aldrig bort höljet från enheten.
- Smörj aldrig någon del av enheten.
- Placera enheten på en plan, hård och stabil yta.
- Placera aldrig enheten ovanpå någon annan elektrisk utrustning.
- Använd alltid enheten inomhus. Skydda enheten mot vatten, fukt och vattenfyllda kärl.
- Skydda enheten mot direkt solljus, öppna lågor och värme.
- Titta aldrig på laserstrålen i enheten.

Skydda hörseln

Lyssna med måttlig volym.

- Om du använder hörlurar och lyssnar med hög volym kan din hörsel skadas. Den här produkten kan generera ljud med decibelnivåer som kan orsaka nedsatt hörsel hos en normal person, även om exponeringen är kortare än en minut. De högre decibelområdena är till för personer som redan har nedsatt hörsel.
- Ljud kan vara vilseledande. Med tiden kan din "komfortnivå" anpassas till allt högre volymer. Så efter en längre tids lyssnande kan ljud som låter "normalt" i verkligheten vara högt och skadligt för din hörsel. För att skydda dig mot detta

bör du ställa in volymen på en säker nivå innan hörseln anpassat sig, och lämna volymen på den nivån.

Upprätta en säker ljudnivå:

- Ställ in volymkontrollen på en låg nivå.
- Öka den sedan tills ljudet hörs bekvämt och klart, utan distorsion.

Lyssna under rimlig tid:

- Långvarig exponering för ljud, även på normalt "säkra" nivåer, kan förorsaka hörselskador.
- Använd utrustningen på ett förnuftigt sätt och ta en paus då och då.

Observera följande riktlinjer när du använder hörlurarna.

- Lyssna på rimliga ljudnivåer under rimlig tid.
- Justera inte volymen allteftersom din hörsel anpassar sig.
- Höj inte volymen så mycket att du inte kan höra din omgivning.
- Du bör vara försiktig eller tillfälligt sluta använda hörlurarna i potentiellt farliga situationer. Använd inte hörlurarna när du kör motorfordon, cyklar, åker skateboard osv. Det kan utgöra en trafikfara och är förbjudet på många platser.

Obs!

Eventuella förändringar av den här enheten som inte uttryckligen har godkänts av Philips Consumer Lifestyle kan frånta användaren rätten att använda utrustningen.



Användning av den här produkten överensstämmer med EU:s förordningar om radiostörningar.



Produkten är utvecklad och tillverkad av högkvalitativa material och komponenter som både kan återvinnas och återanvändas.



När den här symbolen med en överkryssad papperskorg visas på produkten innebär det att produkten omfattas av det europeiska direktivet 2002/96/EG.

Ta reda på var du kan hitta närmaste återvinningsstation för elektriska och elektroniska produkter.

Följ den lokala lagstiftningen och släng inte dina gamla produkter i det vanliga hushållsavfallet. Genom att kassera dina gamla produkter på rätt sätt kan du bidra till att minska eventuella negativa effekter på miljö och hälsa.



Din produkt innehåller batterier som omfattas av EU-direktiv 2006/66/EC, som inte får kasseras som vanliga hushållssopor. Ta reda på vilka lokala regler som gäller för separat insamling av batterier eftersom korrekt kassering bidrar till att förhindra negativ påverkan på miljö och hälsa.

Miljöinformation

Allt onödigt förpackningsmaterial har tagits bort. Vi har försökt göra paketeringen lätt att dela upp i tre olika material: kartong (lådan), polystyrenskum (buffert) och polyeten (påsar, skyddande skumskiva).

Systemet består av material som kan återvinnas och återanvändas om det monteras isär av ett specialiserat företag. Följ de lokala föreskrifterna för kassering av förpackningsmaterial, använda batterier och gammal utrustning.

Upphovsrättsinformation



Den här produkten är försedd med kopieringsskyddsteknik som skyddas med USA- patent och annan immaterialrätt av Rovi Corporation. Bakåtkompilering och isärmontering är inte tillåtet.

Varumärkesinformation



OM DIVX VIDEO: DivX® är ett digitalt videoformat som skapats av DivX, Inc. Det här är en officiellt certifierad DivX-enhet som spelar upp DivX-video. Besök www.divx.com för mer information och programvaruverktyg för konvertering av dina filer till DivX-video.

OM DIVX VIDEO-ON-DEMAND: Den här DivX Certified®-enheten måste registreras för att kunna spela upp DivX Video-on-Demand (VOD)-innehåll. Skapa registreringskoden genom att lokalisera DivX VOD-avsnittet i enhetens inställningsmeny. Besök vod.divx.com med den här koden för att slutföra registreringsprocessen och lära dig mer om DivX VOD.

DivX®, DivX Certified® och tillhörande logotyper är registrerade varumärken som tillhör DivX, Inc. och används på licens.



Tillverkat på licens från Dolby Laboratories. Dolby och dubbel-D-symbolen är varumärken som tillhör Dolby Laboratories.



“DVD Video” är ett varumärke som tillhör DVD Format/Logo Licensing Corporation.

Den här apparaten har följande etikett:



Kommentar

- Typplattan sitter på undersidan av apparaten.

2 Ditt mikrosystem med DVD-spelare

Gratulerar till din nya produkt och välkommen till Philips! Genom att registrera din produkt på www.philips.com/welcome kan du dra nytta av Philips support.

Introduktion

Med den här apparaten kan du:

- Titta på video från DVD/VCD/SVCD, iPhone/iPod eller USB-lagringsenheter
- Lyssna på ljud från skivor, iPhone/iPod eller USB-lagringsenheter
- Titta på bilder från skivor eller USB-lagringsenheter
- Lyssna på FM-radio

Du kan förbättra ljudet med följande ljudeffekter:

- DBB (Dynamic Bass Boost)
- Digital Sound Control (DSC)
- Automatisk loudness-kontroll (LOUDNESS)

Apparaten fungerar med följande medie-/skivformat:



Du kan spela upp DVD-skivor markerade med följande regionkod:

DVD-regionkod	Länder
	Europa

Förpackningens innehåll

Kontrollera och identifiera innehållet i förpackningen:

- Huvudenhet
- 2 högtalare
- Fjärrkontroll med batterier
- Kompositvideokabel (gul)
- Nätkabel
- MP3 link-kabel (längd: 60 cm)
- FM-trådantenn
- Användarhandbok
- Snabbstartguide

Översikt över huvudenheten

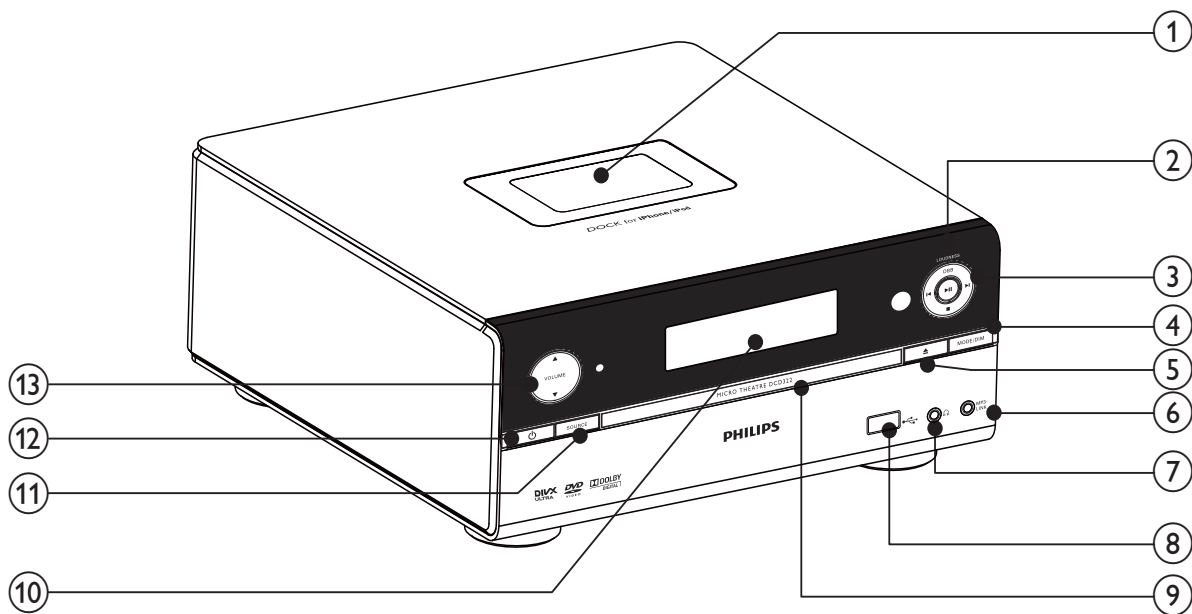

① Docka för iPod/iPhone

② DBB/LOUDNESS

- Aktivera/avaktivera DBE (dynamisk basförbättring).
- Aktivera eller avaktivera automatisk loudness-kontroll.

③ ⏮⏭

- Hoppa till föregående/nästa spår, titel, eller kapitel.
- Välj en snabbvalskanal.
- ▶||
- Starta eller pausa skivuppspelning.
- ■
- Stoppa uppspelning.

④ MODE/DIM

- Välj repeterad/slumpvis uppspelning.
- Välj ljusstyrkenivå för teckenfönstret.

⑤ ▲

- Öppna eller stäng skivfacket.

⑥ MP3-LINK

- Uttag för extern ljudenhet.

⑦ 🎧

- Hörlursuttag.

⑧ 🔌

- USB-uttag.

⑨ Skivfack

⑩ Bildskärm

- Visa aktuell status.

⑪ SOURCE

- Välj en källa.

⑫ ⏻

- Slå på apparaten eller växla till standbyläge.

⑬ ▲ VOLUME ▼

- Justera volymen.
- Justera tiden.

Översikt över fjärrkontrollen

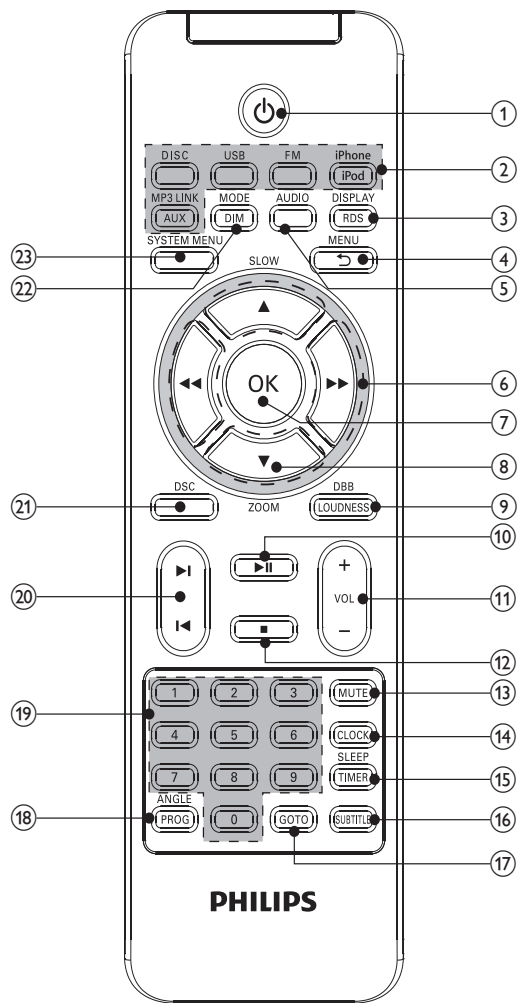

- ① **⏻**
 - Slå på apparaten eller växla till standbyläge.
- ② **Knappar för ingångskälla**
 - Välj en källa.
- ③ **DISPLAY/RDS**
 - Visa uppspelningsinformation på en ansluten TV.
 - För valda FM-radiokanaler: visa RDS-information.
 - Synkronisera klocka med RDS.
- ④ **MENU/↶**
 - För videoskivor: öppna eller stäng skivmenyn.

- För videoskivor med uppspelningskontroll (PBC): slå på/av PBC.
- Visa eller stäng iPhone/iPod-menyn.
- Gå tillbaka till föregående meny.
- ⑤ **AUDIO**
 - Välj stereo-, mono vänster- eller mono höger-kanal för VCD.
 - Välj ljudspråk för DVD/DivX-video.
- ⑥ **⏮⏪⏩⏭**
 - Sök i ett spår eller på en skiva.
 - För menyer: Navigera åt vänster/höger.
 - Ställ in en radiokanal.
 - Roterar en bild.
- ⑦ **OK**
 - Bekräfta ett val.
- ⑧ **▲SLOW/▼ZOOM**
 - För menyer: Navigera uppåt/nedåt.
 - Vänd en bild.
 - (▲SLOW) För videoskivor: välj ett långsamt uppspelningsläge.
 - (▼ZOOM) För video: Zooma in/ut.
- ⑨ **DBB/LOUDNESS**
 - Aktivera eller avaktivera automatisk loudness-kontroll.
 - Aktivera/avaktivera DBE (dynamisk basförbättring).
- ⑩ **▶||**
 - Starta eller pausa skivuppspelning.
- ⑪ **VOL +/-**
 - Justera volymen.
 - Justera tiden.
- ⑫ **■**
 - Stoppa uppspelning.
- ⑬ **MUTE**
 - Stäng av ljudet eller återställ volymen.
- ⑭ **CLOCK**
 - Ställ in klockan.
 - Visa klockan.

- ⑮ **SLEEP/TIMER**
 - Ställ in insomningstimern.
 - Ställ in larmtid.
- ⑯ **SUBTITLE**
 - Välj ett språk för undertexten.
- ⑰ **GOTO**
 - Ange en plats för att starta uppspelningen vid skivuppspelning.
- ⑱ **ANGLE/PROG**
 - Välj DVD-kameravinkel.
 - Programmera spår.
 - Programmera titlar/kapitel för DVD-uppspelning.
 - Programmera radiokanaler.
- ⑲ **Numerisk knappsets**
 - Välj titel/kapitel/spår direkt.
- ⑳ **⏮⏭**
 - Hoppa till föregående/nästa spår.
 - Hoppa till föregående/nästa titel eller kapitel.
 - Välj en snabbvals kanal.
- ㉑ **DSC**
 - Välj en snabbvalsinställning.
- ㉒ **MODE/DIM**
 - Välj repeterad/slumpvis uppspelning.
 - Välj ljusstyrkenivå för teckenfönstret.
- ㉓ **SYSTEM MENU**
 - Visa och stäng systeminställningsmenyn.

3 Ansluta

Placera enheten

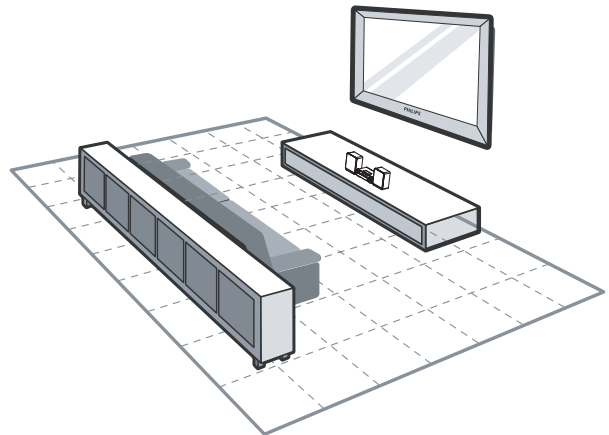

- 1 Placera enheten i närheten av TV:n.
- 2 Placera den vänstra och högra högtalaren på samma avstånd från TV:n och i ungefär 45 graders vinkel från lyssningsplatsen.



Kommentar

- Undvik magnetiska störningar och brus genom att aldrig placera apparaten och högtalarna för nära någon enhet som avger strålning.
- Placera enheten på ett bord eller häng den på väggen.
- Placera aldrig enheten i ett stängt skåp.
- Placera enheten nära ett eluttag där elkontakten lätt kan anslutas.

Ansluta högtalarna



Kommentar

- Använd de medföljande högtalarna så att du får optimalt ljud.
- Anslut bara högtalare med den impedans som är samma eller högre än de medföljande högtalarnas. Läs avsnittet Specifikationer i den här handboken.

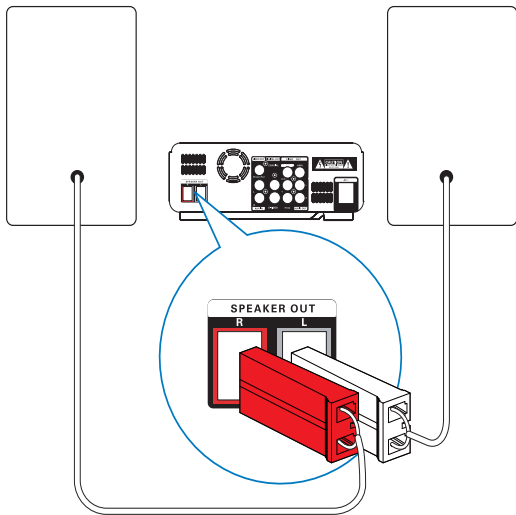

- 1 Sätt i högtalarkontakterna till **SPEAKER OUT**-uttagen (L och R).
 - Anslut den röda kontakten till **R**.
 - Anslut den vita kontakten till **L**.

Ansluta FM-antennen

* Tips

- Dra ut och justera antennens placering för bästa möjliga mottagning.
- För bättre FM-stereomottagning ansluter du en extern FM-antenn till **FM AERIAL**-uttaget.
- Enheten kan inte hantera MW-radiomottagning.

- 1 Anslut den medföljande FM-trådentennen till **FM AERIAL**-uttaget på enheten.

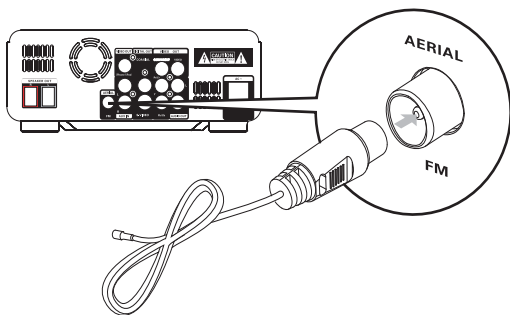

Ansluta ljudkablar

Om du vill höra ljud både från andra enheter och från de medföljande högtalarna väljer du önskad ljudanslutning.

- **Alternativ 1:** Ansluta via en koaxialkabel
- **Alternativ 2:** Ansluta via analoga ljudkablar

Alternativ 1: Ansluta via en koaxialkabel

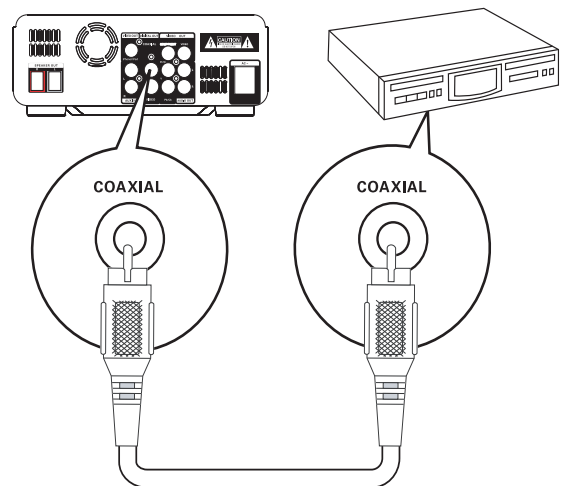

När apparaten är ansluten till en digital ljudenhet kan du njuta av flerkanaligt surroundljud.

- 1 Anslut en koaxialkabel (medföljer inte) till
 - **COAXIAL**-uttaget på produkten.
 - **COAXIAL/DIGITAL**-ingången på enheten.

Alternativ 2: Ansluta via analoga ljudkablar

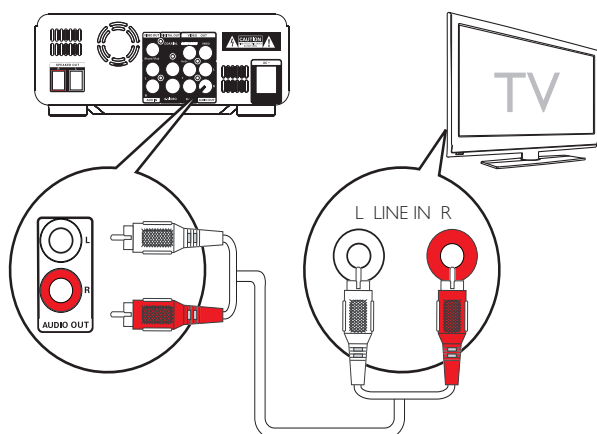

- 1 Anslut en ljudkabel (röda/vita ändrar) till:
 - **AUDIO OUT**-uttagen (**L** och **R**) på den här enheten.
 - ljudingångarna på ljudenheten.

Ansluta videokablar

Du kan välja den bästa videoanslutningen som TV:n har funktioner för:

- **Alternativ 1:** Ansluta via en S-Video-kabel (vanlig TV).
- **Alternativ 2:** Ansluta via en kompositvideokabel (CVBS) (vanlig TV).
- **Alternativ 3:** Ansluta via komponentvideokablar (vanlig TV eller TV med progressiv avsökning).
- **Alternativ 4:** Ansluta via **iPhone/iPod**-uttaget (för en standard-TV).

Alternativ 1: Ansluta via en S-video-kabel

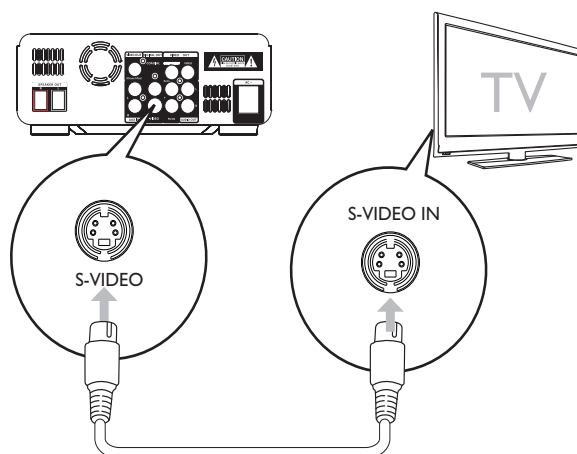

- 1 Anslut en S-video-kabel (medföljer inte) till:
 - **S-Video**-uttaget på enheten.
 - **S-Video**-uttaget på TV:n.

Alternativ 2: Ansluta via en kompositvideokabel

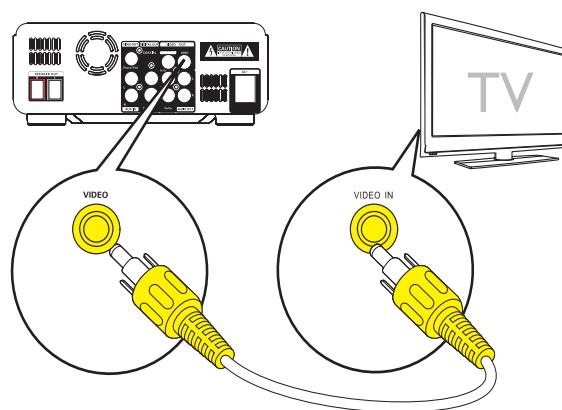

- 1 Anslut kompositvideokabeln (medföljer) till:
 - **VIDEO** -uttaget på enheten.
 - videoingången på TV:n.

Alternativ 3: Ansluta via komponentvideokablar

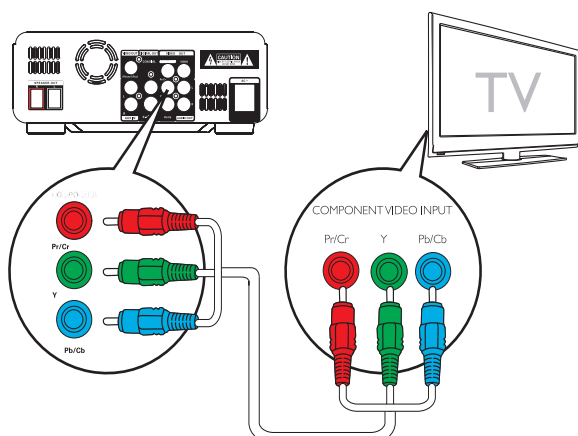

Kommentar

- Videokvaliteten för progressiv avsökning är endast tillgänglig när en TV med progressiv avsökning är ansluten.
- Om TV:n inte har funktioner för progressiv avsökning kan du inte se bilden.
- Läs i användarhandboken till TV:n om hur du aktiverar progressiv avsökning på TV:n.

Anslut en TV med progressiv avsökning via komponentvideo för video av högre kvalitet.

- 1 Anslut komponentvideokablar (röd/blå/grön – medföljer inte) till:
 - **COMPONENT**-uttagen (**Pr/Cr Pb/Cb Y**) på enheten.
 - komponentingångarna på TV:n.

Alternativ 4: Ansluta via iPhone/iPod-uttaget

Du kan visa videofiler som lagras på din iPhone/iPod på TV:n.

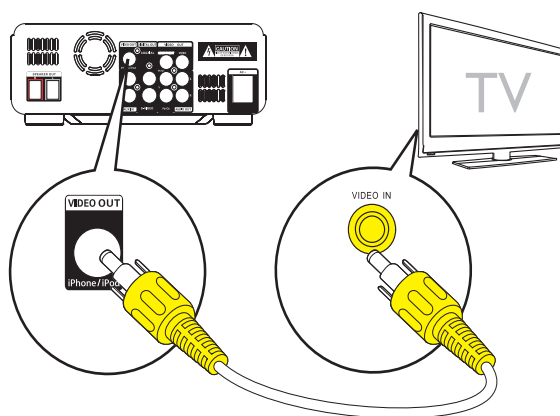

- 1 Anslut en kompositvideokabel till:
 - **iPhone/iPod**-uttaget på enheten.
 - videoingången på TV:n.

Kommentar

- Om du vill spela upp ljud bara via apparatens högtalare, avaktiverar du ljudet på TV:n och andra anslutna ljudenheter.
- Se Spela iPhone/iPod för hur du styr uppspelningen.
- Se användarhandboken till TV:n för hur du väljer korrekt visningskanal.

Ansluta en extern ljudenhet (valfritt)

Du kan också lyssna på en extern ljudenhet via enheten.

- **Alternativ 1:** Ansluta via **AUX IN**-uttagen
- **Alternativ 2:** Ansluta via **MP3-LINK**-uttaget

Alternativ 1: Ansluta via AUX IN-uttagen

- 1 Anslut ljudkablar (röd/vit) till:
 - **AUX IN**-uttagen (**L** och **R**) på den här enheten.
 - ljudutgångarna på den externa ljudenheten.

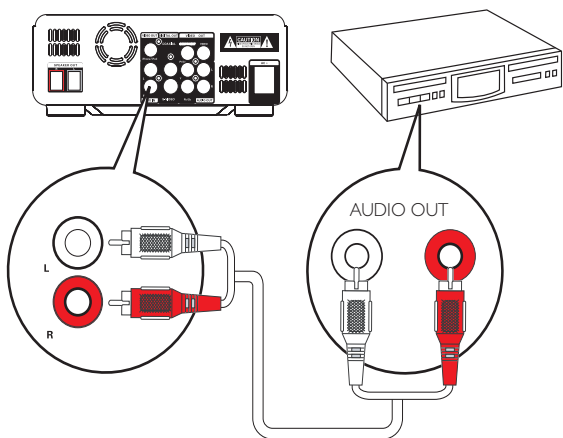

Alternativ 2: Ansluta via MP3-LINK-uttag

- 1 Anslut en MP3 link-kabel till:
 - MP3-LINK-uttaget på enheten.
 - uttaget för stereohörlurar på den externa ljudenheten.

Ansluta strömmen

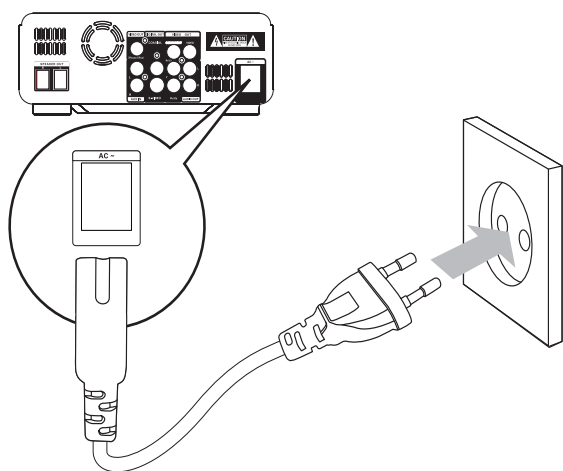

! Var försiktig

- Risk för produktskada! Kontrollera att nätspänningen motsvarar den spänning som är tryckt på bak- eller undersidan av enheten.
- Innan du ansluter nätkabeln ser du till att alla andra anslutningar har gjorts.

- 1 Anslut nätsladden till
 - AC ~-uttaget på apparaten.
 - vägguttaget.

4 Komma igång

! Var försiktig

- Genom att använda kontrollerna eller justera funktionerna på något sätt som inte beskrivs i den här handboken kan du utsätta dig för farlig strålning eller annan osäker användning.

Följ alltid anvisningarna i det här kapitlet i rätt följd.

Om du kontaktar Philips behöver du ange modell- och serienumret till apparaten. Modell- och serienumret finns på apparatens baksida. Skriv numren här:

Modellnummer _____

Serienr _____

Förbereda fjärrkontrollen

! Var försiktig

- Risk för explosion! Håll batterierna borta från värme, solljus och eld. Lägg aldrig batterierna i eld.

Vid första användningen:

- 1 Ta bort skyddsfliken för att aktivera batteriet till fjärrkontrollen.

Så här byter du ut batterierna till fjärrkontrollen:

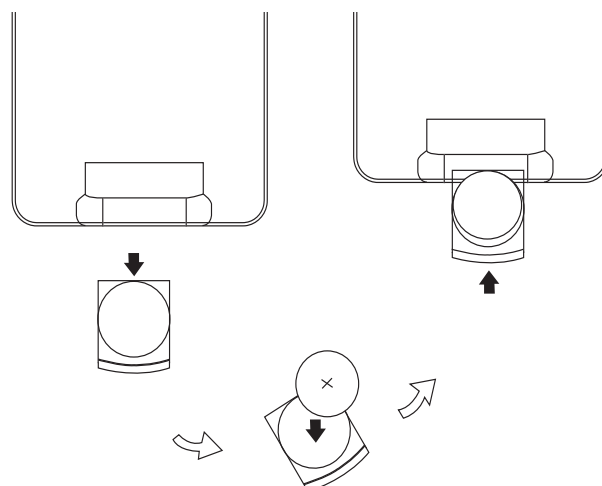

- 1 Öppna batterifacket.
- 2 Sätt i ett litiumbatteri (CR2025) med polerna (+/-) åt rätt håll enligt markeringen.
- 3 Stäng batterifacket.



Kommentar

- Innan du trycker på någon av knapparna på fjärrkontrollen väljer du först rätt källa med fjärrkontrollen i stället för huvudenheten.
- Om du inte tänker använda fjärrkontrollen på länge tar du ur batteriet.

Slå på

- 1 Tryck på \odot .
 - ↳ Enheten byter till senast valda källa.

Växla till standbyläge

- 1 Håll \odot nedtryckt i mer än 3 sekunder för att växla enheten till Eco Power-standbyläge.
 - ↳ Belysningen i teckenfönstret släcks.
 - ↳ Den blå Eco Power-indikatorn tänds.

Tryck för att växla enheten till standbyläge:

- 1 I Eco Power-standbyläge håller du \odot nedtryckt i mer än 3 sekunder.
 - ↳ Klockan (om den är inställd) visas i teckenfönstret.
 - ↳ Den blå Eco Power-indikatorn släcks.

Lagra radiokanaler automatiskt

Om inga radiokanaler finns lagrade kan enheten lagra radiokanaler automatiskt.

- 1 Slå på enheten.
- 2 Tryck på **SOURCE** flera gånger tills **[TUNER]** visas.
 - ↳ **[AUTO INSTALL PRESS----PLAY KEY]** (tryck på $\blacktriangleright\|\|$ för att starta den automatiska installationen) visas.

- 3 Tryck på $\blacktriangleright\|\|$.
 - ↳ Enheten lagrar automatiskt radiokanaler med tillräcklig signalstyrka.
 - ↳ När alla tillgängliga radiokanaler har lagrats sänds den första inställda kanalen automatiskt.

Ställa in klockan

- 1 I standbyläge håller du **CLOCK** nedtryckt i mer än 2 sekunder för att aktivera klockinställningsläget.
 - ↳ **[SET CLOCK]** rullar på skärmen och sedan visas **[24H MODE]** (24-timmarsformat).
- 2 Tryck på **VOL +/-** för att välja **[24H MODE]** eller **[12H MODE]** (12-timmarsformat) och tryck sedan på **CLOCK** för att bekräfta.
 - ↳ Timsiffrorna börjar blinka.
- 3 Tryck på **VOL +/-** för att ställa in timmarna.
- 4 Bekräfta genom att trycka på **CLOCK**.
 - ↳ Minutsiffrorna börjar blinka.
- 5 Tryck på **VOL +/-** för att ställa in minuterna.
- 6 Bekräfta genom att trycka på **CLOCK**.

Justera ljusstyrkan i teckenfönstret

- 1 I standbyläge trycker du på **MODE/DIM** flera gånger för att välja olika ljusstyrkenivåer.

Söka efter rätt visningskanal

- 1 Tryck på \odot om du vill slå på enheten.
- 2 Tryck på **DISC** om du vill växla till skivläge.
- 3 Slå på TV:n och växla till rätt videokanal på ett av följande sätt:

- Gå till den lägsta kanalen på TV:n och tryck sedan på knappen för kanalval nedåt tills den blå skärmen visas.
- Tryck flera gånger på knappen för källan på TV:ns fjärrkontroll.



Tips

- Videokanalen finns mellan den lägsta och högsta kanalen och kan heta FRONT, A/V IN, VIDEO osv. I TV:ns användarhandbok finns information om hur du väljer rätt ingång på TV:n.

Välja rätt TV-system

Ändra den här inställningen om bilden inte visas korrekt. Som standard matchar den här inställningen den vanligaste TV-inställningen i ditt land.

- 1 Tryck på **SYSTEM MENU**.
- 2 Välj [**Video**].
- 3 Välj [**TV-system**] och tryck sedan på ►►.
- 4 Välj en inställning och tryck på **OK**.
 - [**NTSC**] - För TV med NTSC-färgsystem.
 - [**PAL**] - För TV med PAL-färgsystem.
 - [**Multi**] - För TV-apparater som är kompatibla med både PAL och NTSC.
- 5 Stäng menyn genom att trycka på **SYSTEM MENU**.

Byta systemmenyspråk

- 1 Tryck på **SYSTEM MENU**.
- 2 Välj [**Allmän inställning**].
- 3 Välj [**OSD-språk**] och tryck sedan på ►►.
- 4 Välj en inställning och tryck på **OK**.
- 5 Stäng menyn genom att trycka på **SYSTEM MENU**.

Starta progressiv avsökning

Med progressiv avsökning visas dubbelt så många bildrutor per sekund som med linjesprängsavsökning (vanligt TV-system). Eftersom antalet linjer nästan fördubblas ger progressiv avsökning högre bildupplösning och bättre bildkvalitet.

Innan du aktiverar den här funktionen ska du kontrollera att:

- TV:n stöder signaler för progressiv avsökning
- Du har anslutit enheten till TV:n via komponentvideo.

- 1 Slå på TV:n.
- 2 Kontrollera att TV:ns läge för progressiv avsökning är avaktiverat (se TV:ns användarhandbok).
- 3 Ställ in rätt visningskanal för enheten på TV:n.
- 4 Tryck på **DISC**.
- 5 Tryck på **SYSTEM MENU**.
- 6 Tryck på ▲/▼ för att välja [**Video**] på menyn och tryck sedan på ►►.
- 7 Välj [**Videoutgång**] och tryck sedan på ►►.
- 8 Välj [**P-Scan**] och tryck sedan på **OK**.
↳ Den progressiva inställningen har slutförts.

5 Uppspelning



Var försiktig

- Risk för skada på enheten! Flytta aldrig enheten under uppspelning.

Spela upp en skiva



Var försiktig

- Titta aldrig på laserstrålen i enheten.
- Risk för produktskada! Spela aldrig upp skivor med tillbehör som skivstabiliseringsringar eller skivbehandlingsplattor.
- Sätt inte andra föremål än skivor i skivfacket.

- 1 Välj DISC (skiva) som källa genom att trycka på **DISC**.
- 2 Tryck på **▲** på framsidan.
↳ Skivfacket öppnas.
- 3 Placera en skiva i facket och tryck på **▲**.
↳ Kontrollera att etiketten är riktad uppåt.
- 4 Uppspelningen startar automatiskt.
 - Stoppa uppspelningen genom att trycka på **■**.
 - Tryck på **▶||** om du vill pausa eller återuppta uppspelningen.
 - Om du vill hoppa till föregående/nästa titel/kapitel/spår trycker du på **◀||▶**.

Om uppspelningen inte startar automatiskt:

- 1 Välj en titel, ett kapitel eller ett spår och tryck sedan på **▶||**.



Tips

- Om du vill spela upp en låst DVD-skiva anger du det sexsiffriga lösenordet för föräldrakontroll.

Använda skivmenyn

När du sätter i en DVD/(S)VCD-skiva kan en meny visas på TV:n.

Så här öppnar och stänger du menyn manuellt:

- 1 Tryck på **MENU/↵**.

För VCD-skivor med PBC-funktion (uppspelningskontroll) (endast version 2.0):

Med PBC-funktionen kan du spela upp VCD-skivor interaktivt enligt menyskärmen.

- 1 Under uppspelning trycker du på **MENU/↵** för att aktivera/avaktivera uppspelningskontroll.
 - ↳ När PBC är aktiverat visas menyskärmen.
 - ↳ När PBC är avaktiverat återupptas normal uppspelning.

Välja ett ljudspråk

Du kan välja ett ljudspråk för en DVD eller DivX (Ultra)-video.

- 1 Tryck på **AUDIO** under uppspelning av en skiva.
 - ↳ Språkalternativen visas. Om de valda ljudkanalerna inte är tillgängliga används standardljudkanalen.



Kommentar

- För vissa DVD-skivor kan språket endast ändras på skivans meny. Öppna menyn genom att trycka på **MENU/↵**.

Välja språk för undertexten

Du kan välja ett språk för undertexten för en DVD eller DivX (Ultra)-video.

- 1 Under uppspelning trycker du på **SUBTITLE** flera gånger.



Kommentar

- För vissa DVD-skivor kan språket endast ändras på skivans meny. Öppna menyn genom att trycka på **MENU/↵**.

Spela upp från USB eller inspelade skivor

Du kan spela upp DivX (Ultra)-/MP3-/WMA-/JPEG-bildfiler som kopierats till en CD-R/RW-skiva, en inspelningsbar DVD-skiva eller till en USB-lagringsenhet.

- 1 Välj en källa.
 - För en USB-lagringsenhet trycker du på **USB**.
 - För en skiva trycker du på **DISC**.
- 2 Sätt in USB-lagringsenheten eller en skiva.
↳ Uppspelningen startar automatiskt.
Så här väljer du en särskild fil för uppspelning:
 - 1 Tryck på **■** att stoppa uppspelningen.
 - 2 Tryck på **▲/▼** och välj en mapp och bekräfta därefter genom att trycka på **OK**.
 - För att återgå till den högre katalogen trycker du på **▲/▼** för att välja **▲...** Tryck sedan på **OK**.
 - 3 Tryck på **▲/▼** och välj en fil från mappen.
 - 4 Tryck på **▶||** när du vill starta uppspelningen.
 - Tryck på **▶||** om du vill pausa eller återuppta uppspelningen.
 - Hoppa till föregående/nästa fil genom att trycka på **◀|▶**.
 - För att ändra textningspråket under uppspelningen av en DivX (Ultra)-video trycker du på **SUBTITLE**.

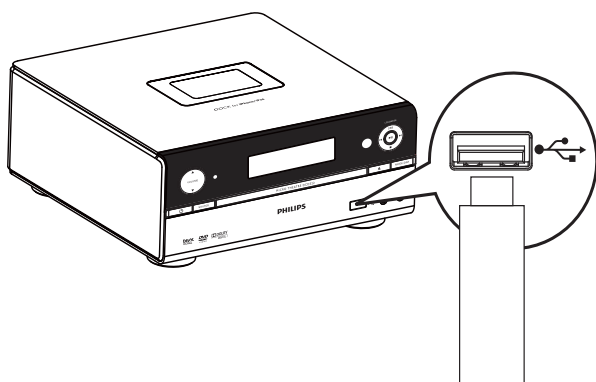

☰ Kommentar

- Du kan endast spela upp DivX (Ultra)-video som du har hyrt eller köpt med DivX-registreringskoden till enheten.
- Textningsfiler med följande filtillägg (.srt, .smi, .sub, .ssa eller .ass) kan användas men visas inte på filnavigeringsmenyn.
- Namnet på filen med textningen måste vara samma som videons filnamn.

Uppspelningskontroll

Välja alternativ för repetering/slumpvis uppspelning

- 1 Under uppspelning kan du välja ett uppspelningsalternativ genom att trycka på **MODE/DIM** flera gånger.
 - Återgå till normal uppspelning genom att trycka på **MODE/DIM** upprepade gånger tills inga alternativ visas.

Söka framåt/bakåt

- 1 Tryck på **◀◀/▶▶** flera gånger under uppspelning av video/ljud för att välja en sökhastighet.
 - Återgå till uppspelning i normal hastighet genom att trycka på **▶||**.

Söka efter tid eller titel/kapitel/spårnummer

- 1 Tryck på **GOTO** under uppspelning av video/ljud.
- 2 Tryck på **▲/▼** för att välja ett fält.
- 3 Ange önskad tid eller nummer.
 - I tidsfältet anger du uppspelningspositionen med timme, minut och sekund.
 - I fältet för titel/kapitel/spår anger du titeln/kapitlet/spårnumret.
- 4 Tryck på **OK** och börja spela vid vald startpunkt.

Återuppta videouppspelningen från det ställe den senast stoppades



Kommentar

- Funktionen är bara tillgänglig för DVD-/VCD-uppspelning.

1 I stoppläget och när skivan inte har tagits ut trycker du på ►||.

Avbryt återuppspelningsläget och stoppa uppspelningen helt:

1 I stoppläge trycker du på ■.

Alternativ för uppspelning

Programmera spår

Den här funktionen är endast tillgänglig för ljud-CD-skivor och WMA-/MP3-/DivX (Ultra)-filer.

För en ljud-CD-skiva:

- 1** Tryck på ■ två gånger under uppspelningen.
Listan över alla spår visas.
- 2** Tryck på ▲/▼ och välj ett spår.
- 3** Tryck på **ANGLE/PROG**.
↳ **[Add to Program List]** (tillagt i programlistan) visas.
- 4** Upprepa steg 2-3 för att programmera fler spår.
- 5** Tryck på **MENU/↵** för att få åtkomst till listan över programmerade spår.
- 6** Tryck på ►|| när du vill starta uppspelningen.
 - För att växla mellan listan över alla spår och listan över programmerade spår under uppspelning trycker du två gånger på ■ och sedan flera gånger på **MENU/↵**.

- För att ta bort ett programmerat spår från listan öppnar du listan över programmerade spår, trycker på ▲/▼ för att välja ett spår och trycker sedan på **ANGLE/PROG**.
- För att radera programmet tar du bort alla programmerade spår från listan.

För MP3-/WMA-/DivX (Ultra)-filer som lagras på en CD-R/RW-skiva, en inspelningsbar DVD-skiva eller en USB-lagringsenhet:

- 1** Tryck på ▲/▼ under uppspelning om du vill välja ett spår.
 - Om en DivX (Ultra)-fil spelas upp trycker du på ■ för att få åtkomst till USB-enheten/skivkatalogen först.
 - För att återgå till den högre katalogen trycker du på ▲/▼ för att välja ... Tryck sedan på **OK**.
- 2** Tryck på **ANGLE/PROG**.
↳ **[Add to Program List]** (tillagt i programlistan) visas.
- 3** Upprepa steg 1-2 för att programmera fler spår.
 - Du kan programmera spår i olika format i olika mappar.
- 4** Tryck på **MENU/↵** för att få åtkomst till listan över programmerade spår.
- 5** Tryck på ►|| när du vill starta uppspelningen.
 - För att växla mellan USB-enheten/skivkatalogen och listan över programmerade spår trycker du på **MENU/↵** flera gånger.
 - För att ta bort ett programmerat spår från listan öppnar du listan över programmerade spår, trycker på ▲/▼ för att välja ett spår och trycker sedan på **ANGLE/PROG**.
 - För att radera programmet tar du bort alla programmerade spår från listan.

Visa uppspelningsinformation

- 1 Under uppspelning trycker du på **DISPLAY/RDS** för att visa uppspelningsinformation på TV:n.

Zooma in/ut i bild

- 1 Under videovisning håller du **▼ (ZOOM)** nedtryckt om du vill zooma in/ut i bilden.
 - När bilden är inzoomad kan du panorera den genom att trycka på **◀◀▶▶/▲/▼**.

Uppspelning i slow motion

- 1 Under videouppspelning trycker du på **▲ (SLOW)** för att välja uppspelningshastighet.
 - ↳ Ljudet är avstängt.
 - Återgå till uppspelning i normal hastighet genom att trycka på **▶▶**.

Ändra kameravinkel

Vissa DVD-skivor innehåller alternativa scener, t.ex. scener som spelats in med olika kameravinklar. När du spelar upp såna DVD-skivor kan du välja bland de tillgängliga alternativa scenerna.

- 1 Tryck på **PROG/ANGLE** flera gånger under uppspelning om du vill växla mellan kameravinklar.

Ändra ljudkanal



Kommentar

- Den här funktionen är bara tillgänglig för VCD-skivor och DivX (Ultra)-video.

- 1 Under uppspelning trycker du på **AUDIO** flera gånger för att välja en ljudkanal som finns tillgänglig på skivan:
 - Mono vänster
 - Mono höger
 - Stereo

Bildvisningsalternativ

Välja ett uppspelningsläge för bildspel

Du kan visa bilder i bildspel i olika uppspelningslägen.

- 1 Tryck på **MODE/DIM** flera gånger.

Rotera bild

- 1 Under uppspelning trycker du på **◀◀▶▶ /▲/▼** för att rotera bilden mot-/medurs.

6 Spela iPhone/iPod

Du kan lyssna på ljud från din iPhone/iPod genom enheten.



Kommentar

- Ljudet återges endast via de medföljande högtalarna.

Kompatibla iPod-/iPhone-modeller

Enheten stöder följande iPod- och iPhone-modeller:



“Made for iPod” och “Made for iPhone” betyder att ett elektroniskt tillbehör har utformats för att passa särskilt med iPod eller iPhone, och har certifierats av utvecklaren för att uppfylla Apples prestandastandard. Apple ansvarar inte för den här enhetens funktion eller dess uppfyllande av standarder för säkerhet och användning. Observera att användningen av det här tillbehöret med

iPod eller iPhone kan påverka den trådlösa kapaciteten.

Skapad för

- iPod Mini
- iPod touch (1:a, 2:a, 3:e, 4:e generationen)
- iPod nano (1:a, 2:a, 3:e, 4:e, 5:e, 6:e generationen)
- iPod 4G
- iPod 5G
- iPod classic
- iPhone
- iPhone 3G
- iPhone 3GS

Ladda iPhone/iPod-enheten

- 1 Lyft upp iPhone/iPod-dockningsstationen på ovansidan tills du hör ett klickljud.

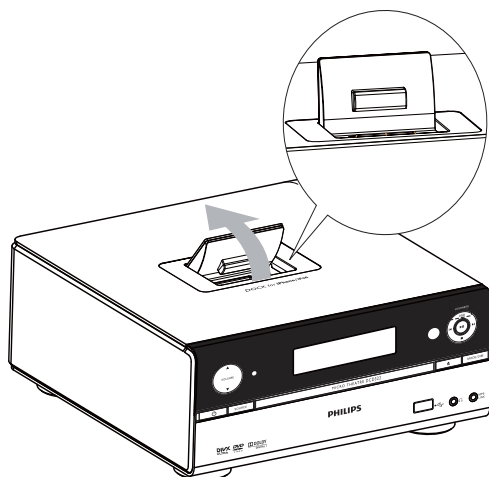

- 2 Placera iPhone/iPod-enheten i dockningsstationen.

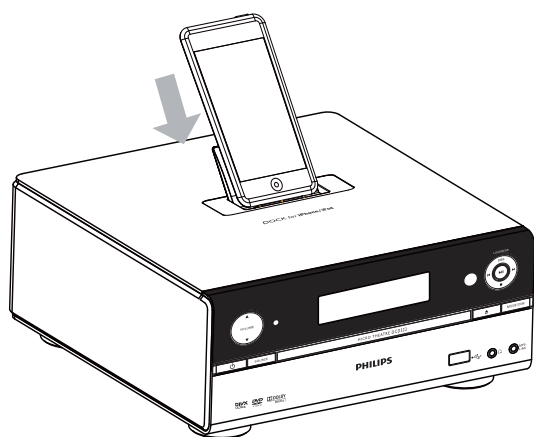

Lyssna på iPhone/iPod

- 1 Tryck på **iPhone/iPod** för att välja iPhone/iPod som källa.
- 2 Ladda din iPhone/iPod på apparaten.
- 3 Spela upp önskad fil på din iPhone/iPod.
 - Tryck på **▶||** om du vill pausa/återuppta uppspelningen.
 - Om du vill hoppa till ett spår trycker du på **◀▶**.
 - Om du vill navigera på menyn: tryck på **MENU/↵** för att få åtkomst till menyn, tryck på **▲/▼** för att välja en post och tryck sedan på **OK** för att bekräfta.

Ladda iPhone/iPod

När enheten är ansluten till elnätet börjar den dockade iPhone-/iPod-enheten att laddas.

Ta bort iPhone/iPod

- 1 Ta ut iPhone/iPod-enheten ur dockningsstationen.
- 2 Tryck nedåt för att dölja dockningsstationen.

7 Lyssna på radio

Enheten kan automatiskt söka efter och lagra radiokanaler (se Komma igång > Lagra radiokanaler automatiskt). Du kan också söka efter och lagra radiokanaler manuellt.

Ställ in en radiokanal.

- 1 Tryck på **FM**.
- 2 Håll **◀▶** intryckt i minst 2 sekunder.
 - ↳ Radion ställer automatiskt in en station med bra mottagning.
- 3 Upprepa steg 2 om du vill ställa in fler radiokanaler.
 - Om du vill ställa in en svag kanal trycker du på **◀▶** flera gånger tills du hittar den bästa mottagningen.

Programmera radiokanaler automatiskt

Kommentar

- Du kan programmera högst 20 snabbvalskanaler.

- 1 Håll ned **ANGLE/PROG** under två sekunder för att aktivera automatisk programmering.
 - ↳ **[AUTO]** (auto) visas kort.
 - ↳ Alla tillgängliga kanaler programmeras efter signalstyrka.
 - ↳ Den första programmerade radiokanalen sänds automatiskt.

Programmera radiokanaler manuellt

Kommentar

- Du kan programmera högst 20 snabbvalskanaler.

- 1 Ställ in en radiokanal.
- 2 Tryck på **ANGLE/PROG** och aktivera programmering.
- 3 Tryck på **◀▶** för att tilldela den här kanalen ett nummer från 1 till 20 och tryck därefter på **ANGLE/PROG** för att bekräfta.
 - ↳ Snabbvalsnumret och frekvensen för snabbvalskanalen visas.
- 4 Upprepa föregående steg för att programmera andra kanaler.

Kommentar

- Om du vill skriva över en programmerad kanal lagrar du en annan kanal på dess ställe.

Ställa in en snabbvalskanal

- 1 Tryck på **◀▶** och välj ett snabbvalsnummer .

Visa RDS-information

RDS (Radio Data System) är en tjänst som gör det möjligt för FM-radiokanaler att visa extra information. Om du ställer in en RDS-kanal visas en RDS-ikon och kanalnamnet.

- 1 Ställ in en RDS-radiokanal.
- 2 Tryck på **DISPLAY/RDS** upprepade gånger och bläddra igenom följande information (om tillgänglig):
 - ↳ Kanalnamn
 - ↳ Programtyp som **[NEWS]** (nyheter), **[SPORT]** (sport), **[POP M]** (popmusik)...
 - ↳ Frekvens



Kommentar

- Det finns definitioner av RDS-programtyper (se Produktinformation > RDS-programtyper).

Synkronisera klocka med RDS-radiokanal

Du kan synkronisera klocktiden på enheten med en RDS-station.

- 1 Ställ in en RDS-radiokanal som överför tidssignaler.
- 2 Tryck på **DISPLAY/RDS** i mer än 2 sekunder:
 - ↳ **[CT SYNC]** visas och enheten läser RDS-tiden automatiskt.
 - ↳ Om ingen tidssignal tas emot visas **[NO CT]**.



Kommentar

- Precisionen hos den överförda tiden beror på RDS-kanalen som överför tidssignalen.

8 Justera ljudet

Justera volymnivån

- 1 Under uppspelning trycker du på **VOL +/-** för att öka/sänka ljudnivån.

Välj en ljudeffekt



Kommentar

- Du kan inte använda olika ljudeffekter samtidigt.

Välj en förinställd ljudeffekt.

- 1 Under uppspelning trycker du på **DSC** upprepade gånger för att välja:
 - **[FLAT]** (platt)
 - **[POP]** (pop)
 - **[JAZZ]** (jazz)
 - **[ROCK]** (rock)
 - **[CLASSIC]** (klassiskt)

Förstärka basen

Den bästa DBB-inställningen (Dynamic Bass Enhancement) genereras automatiskt för varje DSC-alternativ. Du kan manuellt välja den DBB-inställning som bäst passar ljudmiljön.

Loudness-funktionen (LOUDNESS) innebär en automatisk ökning av diskant- och basljudseffekten vid låg volym (ju högre volym, desto mindre diskant- och basökning).

- 1 Under uppspelning trycker du på **DBB/LOUDNESS** flera gånger för att slå på/av DBB- eller LOUDNESS-funktionen.
 - **[DBB]**: DBB-funktionen är aktiverad.
 - **[LOUDNESS]**: LOUDNESS-funktionen är aktiverad.
 - **[FLAT]**: Både DBB-funktionen och LOUDNESS-funktionen är avaktiverade.

Ljud av

- 1 Tryck på **MUTE** under uppspelning om du vill stänga av eller återställa ljudet.

9 Justera inställningar

- 1 Tryck på **SYSTEM MENU**.
- 2 Välj en inställningssida.
- 3 Välj ett alternativ och tryck sedan på ►►.
- 4 Välj en inställning och tryck på **OK**.
 - Återgå till föregående meny genom att trycka på ◀◀.
 - Stäng menyn genom att trycka på **SYSTEM MENU**.

Allmän inställning

På sidan **[Allmän inställning]** kan du ange följande alternativ:

[OSD-språk]

Välj det språk som ska visas på skärmen.

[DivX-registrering]

Visa DivX®-registreringskoden.

[DivX Deactivation]

Avaktivera auktorisationen för aktuell användare.

Kommentar

- Ange DivX-registreringskoden när du hyr eller köper en film från <http://vod.divx.com/>. DivX-filmer som hyrs eller köps via tjänsten DivX® VOD (Video On Demand) kan endast spelas upp på den enhet som de har registrerats för.

Ljudinställning

På sidan **[Ljud]** kan du ange följande alternativ:

[Digital utgång]

Välj ljudformat som kan hanteras av den anslutna enheten.

- **[Av]** – Stäng av den digitala utgången.

- **[PCM]** – Välj det här alternativet om den anslutna enheten inte saknar funktioner för avkodning av flerkanaligt ljud.
- **[Alla]** – Välj det här alternativet om den anslutna enheten har funktioner för flerkanaligt ljudformat.

[Nattläge]

Höga ljud dämpas och låga ljud förstärks så att du kan titta på DVD-film med låg volym utan att störa de andra i huset.

- **[På]** – dämpad visning på kvällen (endast DVD-skivor).
- **[Av]** – njut av surroundljud med fullt dynamiskt omfång.

Videoinställning

På sidan **[Video]** kan du ange följande alternativ:

[TV-system]

Ändra den här inställningen om bilden inte visas korrekt. Som standard matchar den här inställningen den vanligaste TV-inställningen i ditt land.

- **[NTSC]** - För TV med NTSC-färgsystem.
- **[PAL]** - För TV med PAL-färgsystem.
- **[Multi]** - För TV-apparater som är kompatibla med både PAL och NTSC.

[Visningsläge]

TV-formatet avgör visningens höjd/breddförhållande i enlighet med den anslutna TV:n.



4:3 Pan Scan (PS)



4:3 Letter Box (LB)



16:9-bredbildsskärm

- **[4:3 Pan Scan]** – För TV med skärmförhållandet 4:3: skärmbild med full höjd och beskurna sidor.
- **[4:3 Letter Box]** – För TV med skärmförhållandet 4:3: bredbildsvisning med svarta fält längst upp och längst ned på skärmen.

- **[Bredbild]** – För widescreen-TV: visningsförhållande 16:9.

[BILDINSTÄLLNING]

Anpassa färgbildsinställningar.

[Videoutgång]

Ställ in videoutgången i enlighet med videoanslutningen. Om kompositanslutning används behövs inte den här inställningen.

- **[S-Video]** – Välj det här alternativet om S-Video-anslutningen används.
- **[Interlaced]** – För vanliga TV-apparater: aktivera linjesprångsläget.
- **[P-Scan]** – För TV-apparater med progressiv avsökning: aktivera läget för progressiv avsökning.

Preferenser

På sidan **[Inställningar]** kan du ange följande alternativ:

[Ljud]

Välj ljudspråk för skivuppspelning.

[Textr.]

Välj textningspråk för skivuppspelning.

[Skivmeny]

Välj skivmenyspråk.

Kommentar

- Om språket som du ställer in inte finns på skivan används skivans standardspråk.
- För vissa skivor kan textnings-/ljudspråk endast ändras på skivans meny.

[DivX-textning]

Välj det teckensnitt som ska användas för DivX-textningen.

Kommentar

- Se till att textningsfilen har exakt samma filnamn som filmfilen. Om filmfilnamnet till exempel är Movie.avi så måste du ge textfilen namnet Movie.sub eller Movie.srt.

[Föräldrakontroll]

Begränsa åtkomst till skivor som inte är lämpliga för barn. Den här typen av skivor måste ha klassificeringsnivåer.

- 1) Tryck på **OK**.
- 2) Välj en kontrollnivå och tryck sedan på **OK**.
- 3) Ange lösenordet med hjälp av sifferknapparna.

Kommentar

- Det krävs lösenord för att spela upp skivor som klassificerats över den nivå som angetts i **[Föräldrakontroll]**.
- Klassificeringarna varierar mellan olika länder. Om du vill tillåta uppspelning för alla skivor väljer du **[8. Vuxen]**.
- På vissa skivor finns det information om klassificering men de har inte spelats in med klassificeringsnivåer. Sådana skivor påverkas inte av den här funktionen.

[Lösenord]

Med den här inställningen kan du ändra lösenordet för föräldrakontroll. Standardlösenordet är 123456.

- 1) Använd sifferknapparna och ange 123456 eller det senast valda lösenordet i fältet **[Gam. lösenord]**.
- 2) Ange det nya lösenordet i fältet **[Nytt lösenord]**.
- 3) Ange det nya lösenordet igen i fältet **[Bekr lösenord]**.
- 4) Stäng menyn genom att trycka på **OK**.

Kommentar

- Om du har glömt lösenordet anger du 123456 innan du anger ett nytt lösenord.

[Versionsinfo.]

Visa programvaruversionen för apparaten.

[Standard]

Återställ alla inställningar till fabriksinställningar, utom lösenordet och föräldrainsällningar.

10 Övriga funktioner

Aktivera demonstrationsläge

Du kan se en översikt över alla funktioner:

- 1 I standbyläge med klockvisning (om det är inställt), trycker du på ■ på huvudenheten för att aktivera demonstrationsläget.
↳ En demonstration av de viktigaste funktionerna startar.

Avaktivera demonstrationsläget:

- 1 Tryck på ■ på huvudenheten igen.

Ställa in larmtimer

Enheten kan även användas som väckarklocka. Du kan välja CD, iPod/iPhone, FM eller USB som larmkälla.



Kommentarer

- Kontrollera att klockan går rätt.

- 1 I standbyläge håller du **SLEEP/TIMER** nedtryckt tills **[SET TIMER]** (ställ in timern) rullar på skärmen.
- 2 Tryck på **SOURCE** upprepade gånger för att välja en källa: CD, FM, USB, iPod/iPhone eller spellista för iPod/iPhone.
 - Om spellistan för iPod/iPhone väljs som larmkälla måste du skapa en spellista som heter "PHILIPS" i din iPod/iPhone.
 - Om du inte har skapat någon spellista med namnet "PHILIPS" i iPod/iPhone eller om inget spår lagras i spellistan växlar enheten till iPod/iPhone som larmkälla.
- 3 Bekräfta genom att trycka på **SLEEP/TIMER**.
↳ Timsiffrorna visas och börjar blinka.
- 4 Ställ in timme genom att trycka flera gånger på **VOL +/-** och tryck sedan på **SLEEP/TIMER** igen.
↳ Minutsiffrorna visas och börjar blinka.
- 5 Ställ in minuter genom att trycka på **VOL +/-** och bekräfta sedan genom att trycka på **SLEEP/TIMER**.

- 6 Justera volymen genom att trycka på **VOL +/-** och bekräfta sedan genom att trycka på **SLEEP/TIMER**.
↳ En klockikon visas i fönstret.

Aktivera/avaktivera larmtimern

- 1 Tryck på **SLEEP/TIMER** flera gånger i standbyläge.
↳ Om timern är aktiverad visas .
↳ När timern är avaktiverad försvinner  från skärmen.



Tips

- Larmtimern är inte tillgänglig när källan är inställd på "**MP3 LINK**" eller "**AUX**".
- Om källan CD/USB/iPod/iPhone är vald men ingen skiva är isatt, eller om ingen USB/iPod/iPhone är ansluten, växlar systemet till FM automatiskt.

Ställa in insomningstimern

Apparaten kan automatiskt växla till standbyläget efter en angiven tid.

- 1 När apparaten är påslagen trycker du på **SLEEP/TIMER** flera gånger för att välja en förinställd tid (i minuter).
↳ När insomningstimern är aktiverad visas .

Så här stänger du av insomningsfunktionen

- 1 Tryck på **SLEEP/TIMER** flera gånger tills **[SLE OFF]** visas.

Lyssna på en ljudenhet

Du kan lyssna på en ljudenhet via apparaten.

- 1 Kontrollera att den externa ljudenheten är ansluten till den här apparaten (se Ansluta > Ansluta en extern ljudenhet).
- 2 Tryck på **MP3 LINK/AUX** flera gånger för att välja ljudingång via **MP3-LINK**-uttaget eller **AUX IN**-uttaget (L och R).
- 3 Börja spela upp från enheten (se användarhandboken för enheten).

Lyssna genom hörlurar

- 1 Anslut ett par hörlurar till -uttaget.

11 Produktinformation

Kommentar

- Produktinformationen kan komma att ändras utan föregående meddelande.

Specifikationer

Förstärkare

Nominell uteffekt.	2 x 30 W RMS
Frekvensomfång	40 Hz - 20 000 Hz, ±3 dB
Signal/ brusförhållande	> 65 dB
Aux-ingång	1 V RMS 20 000 ohm

Skiva

Lasertyp	Halvledare
Skivdiameter	12 cm/8 cm
Videoavkodning	MPEG-1/MPEG-2/DivX
Video DAC	12 bitar
Signalsystem	PAL/NTSC
Videoformat	4:3/16:9
Video S/N	> 48 dB
Audio DAC	24 bitar/96 kHz
Total harmonisk distorsion	< 0,8 % (1 kHz)
Frekvensomfång	4 Hz–20 kHz (44,1 kHz) 4 Hz–22 kHz (48 kHz) 4 Hz–24 kHz (96 kHz)
S/N-förhållande	> 65 dBA

Tuner (FM)

Mottagningsområde	87,5 – 108 MHz
Inställningsområde	50 kHz
Känslighet – mono, 26 dB S/N-förhållande	< 22 dBf
Känslighet – stereo, 46 dB S/N-förhållande	< 43 dBf
Sökselektivitet	> 28 dBf
Total harmonisk distorsion	< 2 %
Signal/brusförhållande	> 55 dB

Högtalare

Högtalarimpedans	6 ohm
Högtalarelement	3,5 tums woofer + 1 tums diskant högtalare
Känslighet	> 80 dB/m/W ± 4 dB/m/W

Allmän information

Nätström	220 - 230 V, 50 Hz
Effektförbrukning vid användning	45 W
Effektförbrukning i Eco Power-standbyläge	< 1 W
Kompositvideoutgång	1,0 V _{p-p} (75 ohm)
Koaxialutgång	0,5 V _{pp} ± 0,1 V _{pp} , 75 ohm
Hörlursuttag	2 x 15 mW, 32 ohm
USB Direct	Version 2.0
Storlek	
- Huvudenhet (B x H x D)	223 x 88 x 242 mm
- Högtalarlåda (B x H x D)	140 x 220 x 206 mm
Vikt	
- Med förpackning	7,7 kg
- Huvudenhet	1,8 kg
- Högtalarlåda	2 x 1,95 kg

Skivformat som kan användas

- DVD-skivor (Digital Video Disc)
- VCD-skivor (Video CD)
- SVCD-skivor (Super Video CD)
- DVD+RW-skivor (Digital Video Disc + Rewritable)
- CD-skivor (Compact Disc)
- Bildfiler (Kodak, JPEG) på CDR(W)
- DivX(R)-skivor på CD-R(W):
- DivX 3.11, 4.x och 5.x
- WMA

MP3-CD-format som kan användas:

- ISO 9660
- Längsta titel/albumnamn: 12 tecken
- Högsta antal titlar samt album: 255.
- Högsta gräns för kapslad katalog: 8 nivåer.
- Högsta antal album: 32.
- Högsta antal MP3-spår: 999.
- Samplingsfrekvenser som kan användas för MP3-skivor: 32 kHz, 44,1 kHz, 48 kHz.
- Bithastigheter som kan användas för MP3-skivor: 32, 64, 96, 128, 192, 256 (kbit/s).
- Följande format kan inte användas:
 - Filer som *.VMA, *.AAC, *.DLF, *.M3U,
 - *.PLS, *.WAV
 - Skivor inspelade i Joliet-format

USB-uppspelningsinformation

Kompatibla USB-enheter:

- USB-flashminne (USB 2.0 eller USB 1.1)
- USB-flashspelare (USB 2.0 eller USB 1.1)
- minneskort (kräver ytterligare en kortläsare för att fungera med apparaten)

Format som kan användas:

- USB- eller minnesfilformat FAT12, FAT16, FAT32 (sektorstorlek: 512 byte)
- MP3-bithastighet (dataöverföringshastighet): 32–320 kbit/s och variabel bithastighet
- WMA v9 eller tidigare
- Kapslade kataloger upp till max. 8 nivåer
- Antal album/mappar: max. 99
- Antal spår/titlar: max. 999
- ID3 tag v2.0 eller senare
- Filnamn i Unicode UTF8 (maximal längd: 128 byte)

Format som inte kan hanteras:

- Tomma album: ett tomt album är ett album som inte innehåller MP3-/WMA-filer och som därför inte visas i teckenfönstret.
- Format som inte kan hanteras hoppas över. Word-dokument (.doc) och MP3-filer med filnamnstillägget .dlf ignoreras och spelas inte upp.
- AAC-, WAV-, PCM-ljudfiler
- DRM-skyddade WMA-filer (.wav, .m4a, .m4p, .mp4, .aac)
- WMA-filer i förlustfria format

RDS-programtyper

NO TYPE	Ingen RDS-programtyp
NEWS	Nyhetstjänster
AFFAIRS	Politik och aktuella händelser
INFO	Speciella informationsprogram
SPORT	Sport
EDUCATE	Utbildning och avancerad utbildning
DRAMA	Radioteater och litteratur
CULTURE	Kultur, religion och samhälle
SCIENCE	Vetenskap
VARIED	Underhållningsprogram
POP M	Popmusik
ROCK M	Rockmusik
MOR M	Lätt musik
LIGHT M	Lätt klassisk musik
CLASSICS	Klassisk musik
OTHER M	Speciella musikprogram
WEATHER	Väder
FINANCE	Ekonomi
CHILDREN	Barnprogram
SOCIAL	Sociala frågor
RELIGION	Religion
PHONE IN	Ring in
TRAVEL	Travel
LEISURE	Fritid
JAZZ	Jazzmusik
COUNTRY	Countrymusik
NATION M	Nationell musik
OLDIES	Gamla godingar
FOLK M	Folkmusik
DOCUMENT	Dokumentär
TES	Larmtest
ALARM	Larm

12 Felsökning



Var försiktig

- Ta aldrig bort höljet från apparaten.

Försök aldrig reparera systemet själv. Om du gör det gäller inte garantin.

Om det uppstår problem vid användningen av apparaten bör du kontrollera nedanstående punkter innan du begär service. Om problemet kvarstår går du till webbplatsen Philips (www.Philips.com/support). När du kontaktar Philips bör du ha apparaten, modellnummer och serienummer nära till hands.

Ingen ström

- Kontrollera att strömkabeln på apparaten är korrekt ansluten.
- Kontrollera att det finns ström i nätuttaget.
- Energisparfunktionen gör att systemet stängs av automatiskt 15 minuter efter att uppspelningen har avslutats och inga regler har använts.

Ingen skiva identifierad

- Sätt i en skiva.
- Kontrollera om skivan är isatt upp-och-ned.
- Vänta tills kondensen på linsen torkat.
- Byt ut eller torka av skivan.
- Använd en färdigställd CD eller en skiva av rätt format.

Ingen bild

- Kontrollera videoanslutningen.
- Sätt på TV:n och ställ in rätt videokanal.
- Progressiv avsökning är aktiverat men TV:n har inte funktioner för det.

Svartvit eller förvrängd bild

- Skivan har inte samma färgsystemsstandard som TV:n (PAL/NTSC).
- Ibland kan bilden förvrängas något. Detta är inte ett fel.
- Rengör skivan.

- Bilden kan bli förvrängd under inställning av progressiv avsökning.

Höjd/breddförhållandet för TV-skärmen kan inte ändras trots att du har ställt in visningsformatet för TV:n.

- Höjd/breddförhållandet är fastställt på den isatta DVD-skivan.
- Höjd/breddförhållandet kan inte ändras för vissa TV-system.

Inget ljud eller förvrängt ljud

- Justera volymen.
- Koppla från hörlurarna.
- Kontrollera att högtalarna är anslutna på rätt sätt.
- Kontrollera om de avisolerade högtalarkablarna är klämda.

Fjärrkontrollen fungerar inte

- Innan du trycker på någon av funktionsknapparna väljer du först rätt källa med fjärrkontrollen i stället för huvudenheten.
- Minska avståndet mellan fjärrkontrollen och enheten.
- Sätt i batteriet med polerna (+/-) åt rätt håll.
- Byt batteri.
- Rikta fjärrkontrollen direkt mot sensorn på framsidan av enheten.

Skivan spelas inte upp

- Sätt in en läsbar skiva med etiketten vänd mot dig.
- Kontrollera skivtypen, färgsystemet och regionkoden. Se till att skivan inte är repad eller fläckig.
- Tryck på **SYSTEM MENU** så stängs systeminställningsmenyn.
- Avaktivera lösenordet för föräldrakontroll eller ändra klassificeringsnivån.
- Fukt har kondenserats inuti systemet. Ta ur skivan och låt systemet vara påslaget i ungefär en timme. Koppla från och återanslut nätkontakten och slå sedan på systemet igen.

- Energisparfunktionen gör att systemet stängs av automatiskt 15 minuter efter att skivuppspelningen har avslutats och inga reglage har använts.

Det går inte att spela upp DivX-videofiler.

- Kontrollera att DivX-videofilen är komplett.
- Kontrollera att filtillägget stämmer.
- P.g.a. dig. rättigheter kan ej DRM-skyddade videor spelas upp via analog videoansl. (t.ex. komposit, komponent, scart). Överför videoinnehållet till en skiva och spela upp filerna.

Dålig radiomottagning

- Öka avståndet mellan apparaten och TV:n eller videon.
- Dra ut FM-antennen helt.
- Anslut en FM-antenn för utomhusbruk i stället.

Ljud- eller textningspråk kan inte ställas in

- Skivan är inte inspelad med ljud eller undertext på flera språk.
- Inställningen för ljud- eller textningspråk är inte tillåten på skivan.

Kan inte visa vissa filer i USB-enheten

- Antalet mappar eller filer i USB-enheten har överskridit angiven gräns. Detta är inte ett fel.
- Filernas format kan inte hanteras.

USB-enheten kan inte hanteras

- USB-enheten är inte kompatibel med enheten. Försök med en annan.

Timern fungerar inte

- Ställ in klockan rätt.
- Slå på timern.

Klock-/timerinställningen har raderats

- Strömmen har stängts av eller så har nätsladden kopplats från.
- Återställ klockan/timern.

