

# Indholdsfortegnelse

## Generelt

<b>Generelle oplysninger</b> .....	<b>100</b>
Sikkerhedsforanstaltninger .....	100
Medfølgende tilbehør .....	100
Rengøring af diske .....	100
Om resirkulering .....	100

## Produktoversigt

<b>Hovedenhed</b> .....	<b>101</b>
<b>Fjernbetjening</b> .....	<b>102~104</b>
Sådan bruges fjernbetjeningen .....	104

## Tilslutninger

<b>Grundlæggende opkoblinger</b> .....	<b>105~108</b>
Trin 1: Placering af højttalerne .....	105
Trin 2: Tilslutning af højttalerne og subwooferen .....	106
Trin 3: Sådan sluttes enheden til TV'et .....	107
Mulighed 1: Ved hjælp af Scart-stikket .....	107
Mulighed 2: Tilslutning til et HDMI-kompatibelt TV .....	107
Trin 4: Tilslutning af FM- og AM- antenne .....	108
Trin 5: Tilslutning af strømkablet .....	108
<b>Øvrige tilslutninger</b> .....	<b>109</b>
Tilslutning af lyd fra en analog lyd- eller videoenhed .....	109

## Basisopsætning

<b>Sådan kommer du i gang</b> .....	<b>110~114</b>
Trin 1: Sådan tænder du DVD-systemet .....	110
Sådan skifter du til Eco Power-strømbesparelæsestilstand .....	110
Trin 2: Sådan finder du TV-kanalen .....	110
Trin 3: Indstilling af sprog .....	111
Sprog til Visning på skærmen (OSD) .....	111
Sprog i Lyd-, Undertekster og Menu til DVD-afspilning .....	111
Valg af det korrekte farvesystem .....	112
Trin 4: Indstil TV'et .....	112
Indstilling af TV-skærmen .....	113
Trin 5: Angive højttalernes kanaler .....	114

## Diskafspilning

<b>Diskbetjening</b> .....	<b>115~122</b>
Diske der kan afspilles .....	115
Afspilning af en disk .....	115
Grundlæggende afspilningsfunktioner .....	116
Valg af forskellige gentagelses-/ blandingsfunktioner .....	116
Programmering af spor på disken .....	117
Andre afspilningsfaciliteter til videodiske (DVD/VCD/ SVCD) .....	117
Brug af diskmenuen .....	117
Visning af afspilningsinformationer .....	118
Genoptagelse af afspilning fra det sidst stoppede punkt .....	118
Sådan zoomer du ind .....	118
Ændring af sprog for undertekst (kun DVD) .....	118
Ændring af sproget til lydsporet .....	119
Skift af kameravinkler .....	119
Playback Control (kun VCD) .....	119
Funktionen Eksempelvisning (kun VCD/SVCD) .....	119

# Indholdsfortegnelse

Afspilning af en MP3/JPEG/Windows Media™-lyddisk.....	120
Sådan afspilles JPEG-billedfiler (diasshow).....	121
Eksempelvisning .....	121
Zoom billede .....	121
Rotation/spejlvending af billedet.....	121
Afspilning af MP3-musik og JPEG-billede samtidigt .....	122
Afspilning af en DivX-disk .....	122
<b>USB</b>	
<b>USB-handlinger.....</b>	<b>123</b>
Afspilning fra et USB-flash-drev eller en USB-kortlæser .....	123
<b>Opsætningsmuligheder</b>	
<b>Valgmuligheder i DVD'ens Systemmenu .....</b>	<b>124~131</b>
Brug af menuen til DVD-opsætning .....	124
Siden Generel opsætning.....	125
Siden Lydindstillinge .....	126~127
Siden Videoindstillinger .....	128~129
Siden Præferencer .....	130~131
<b>Rediger optagelser</b>	
<b>Tunerbetjening.....</b>	<b>132~133</b>
Indstilling af radiostationer .....	132
Forudindstilling af radiostationer .....	132
Brug af automatisk installation .....	132~133
Brug af automatisk forudindstilling .....	133
Brug af manuel forudindstilling.....	133
Sletning af en forudindstillet radiostation .....	133
Sletning af en forudindstillet radiostation .....	133
<b>Andet</b>	
<b>Knapper til regulering af lydstyrke .....</b>	<b>134</b>
Valg af surround-lyd.....	134
Valg af digitale lydeffekter .....	134
Lydstyrke .....	134
<b>Øvrige funktioner .....</b>	<b>135</b>
Sådan styrer du dit Philips-TV med fjernbetjeningen .....	135
Softwareopgraderinger.....	135
<b>Fejlfinding.....</b>	<b>136~138</b>
<b>Ofte stillede spørgsmål (USB).....</b>	<b>139</b>
<b>Ordliste .....</b>	<b>140~141</b>
<b>Specifikationer .....</b>	<b>142</b>
<b>Language Code.....</b>	<b>235</b>

## Generelle oplysninger

### ADVARSEL!

Maskinen indeholder ingen dele, der kan repareres af brugeren. Reparationer bør kun udføres af kvalificeret personale.

### Sikkerhedsforanstaltninger

#### En egnet placering

- Placer apparatet på en flad, hård og stabil overflade. Placer ikke apparatet på et tæppe.
- Placer ikke apparatet oven på andet udstyr, der kan opvarme det (f.eks. modtager eller forstærker).
- Placer ikke noget på eller under apparatet (f.eks. CD'er, blade).
- Installer enheden nær stikkontakten, og hvor det er nemt at komme til strømkablet.

#### Plads til ventilation

- Anbring apparatet et sted med tilstrækkelig ventilation for at forhindre intern overophedning. Der skal være mindst 10 cm fri plads bag ved og over apparatet og mindst 5 cm til venstre og højre for apparatet for at undgå overophedning.

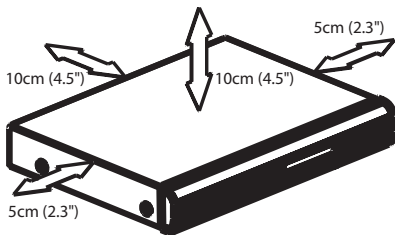

#### Undgå høje temperaturer, fugt, vand og støv

- Apparatet må ikke udsættes for dryppende væsker eller sprøjt.
- Anbring ikke nogen farekilder på apparatet (f.eks. væskefyldte genstande, stearinlys).

### Medfølgende tilbehør

- 1 passiv subwoofer
- 2 fronthøjtalere med højtalerstandere
- 2 baghøjtalere
- 1 centerhøjtaler
- 1 fjernbetjening med batterier
- 1 scart-kabel
- 1 FM wireantenne
- 1 MW rammeantenne
- Brugervejledning

### Rengøring af diske

Brug en blød klud til at rengøre disken, og tør disken fra center til kant i en lige linje.

### ADVARSEL!

Brug ikke opløsningsmidler som benzen, fortynder, andre tilgængelige rensmidler eller antistatisk spray beregnet til analoge diske.

### Om resirkulering

Disse instruksjoner er trykt på miljøvennlig papir. Dette elektroniske udstyret indeholder en mengde materialer som kan resirkuleres. Ta udstyret med til en resirkuleringsstasjon når det skal kastes. Sett deg inn i lokale lover og regler for avfallshåndtering av emballasje, brukte batterier og utrangert utstyr.

## Hovedenhed

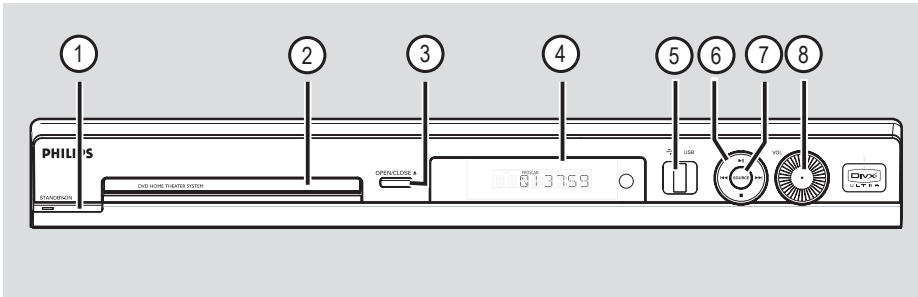

### ① **STANDBY ON**

- Tænder for systemet eller skifter til Eco Power-strømbesparelestilstand.

### ② **Diskskuffe**

### ③ **OPEN CLOSE**

- Åbner/lukker diskskuffen.

### ④ **Systemdisplay**

### ⑤ **USB-port**

- Indgang til at indsætte USB-flash-drev eller USB-kortlæser.

### ⑥ **▶|| (PLAY PAUSE)**

- DISC: starter afspilningen.
- TUNER: starter installation af automatisk tuning til førstegangsopsætning.

### **■ (STOP)**

- Afslutter en betjening.
- DISC: stopper afspilning.
- TUNER: tryk og hold på denne knap for at slette den aktuelt forudindstillede radiostation.

### **◀◀/▶▶**

- DISC: springer til forrige/næste nummer, eller hold knappen nede for at søge bagud/fremad.
- TUNER: Vælger en forudindstillet radiostation.

### ⑦ **SOURCE**

- Vælger den relevante aktive kilde: DISC, TUNER (FM/MW), TV eller AUX.

### ⑧ **VOL**

- Justerer lydstyrken.

# Fjernbetjening

Dansk/Norsk

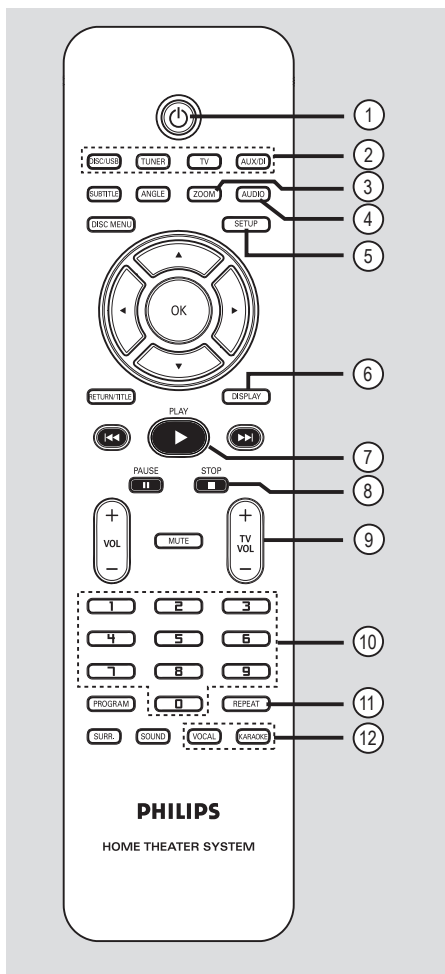

- ① **Power**
  - Tænder for systemet eller skifter til Eco Power-strømbesparelestilstand.
- ② **Source-knapper**
  - **DISC/USB:** skifter til DISC- eller USB-tilstand.
  - **TUNER:** skifter mellem FM- og MW-båndet.
  - **TV:** skifter til TV-tilstand. Lyden fra TV'et udsendes via det tilsluttede højttalersystem.
  - **AUX/DI:** skifter mellem de eksterne kilder AUX og DIGITAL IN.
- ③ **ZOOM**
  - Forstørrer billedet på TV-skærmen.
- ④ **AUDIO**
  - Vælger sprog (DVD, VCD) eller en audio.
- ⑤ **SETUP**
  - Åbner/forlader systemmenuen.
- ⑥ **DISPLAY**
  - Viser den aktuelle status eller oplysninger om disken.
- ⑦ **PLAY ▶**
  - **DISC:** Starter afspilningen.
  - **TUNER:** starter installation af automatisk tuning til førstegangsopsætning.
- ⑧ **STOP ■**
  - Afslutter en betjening.
  - **DISC:** Stopper afspilning.
  - **DISC:** Hold denne knap nede for at åbne eller lukke diskskuffen.
  - **TUNER:** Hold denne knap nede for at slette den aktuelle forudindstillede radiostation.
- ⑨ **TV VOL + -**
  - Justerer lydstyrken på dit TV (kun TV fra Philips).
- ⑩ **Numerisk tastatur (0-9)**
  - Angiver et spor/titelnummer på disken.
  - Angiver et nummer på en forudindstillet radiostation.
- ⑪ **REPEAT (GENTAG)**
  - Vælger forskellige gentagelsesfunktioner. Slår gentagelsesfunktionen fra.
- ⑫ **VOCAL / KARAOKE**
  - Findes ikke på denne model.

## Fjernbetjening (fortsat)

### 13 SUBTITLE

- Vælger et undertekstsprog på DVD'en.

### 14 ANGLE

- Vælger en DVD-kameravinkel (hvis funktionen er tilgængelig).

### 15 DISC MENU (DISKMENU)

- På DVD-diske: Åbner eller lukker diskens indholdsmenu.
- På VCD/SVCD-diske: Åbner digest-menu.

### 16 ◀▶▲▼

- DISC: Vælger bevægelsesretningen i menuen.
- DISC: tryk til højre eller venstre for at søge hurtigt, og tryk op eller ned for at søge hurtigt.
- TUNER: Tryk på op (op) eller down (ned) for at indstille radiofrekvensen op/ned.
- TUNER: Tryk på right (højre) eller left (venstre) for at starte automatisk søgning.

### 17 OK

- Bekræfter et valg.

### 18 RETURN/TITLE

- På DVD-diske: Går tilbage til den forrige menu.
- Kun VCD version 2.0:  
Under afspilning vises diskens titelmenu, eller der vendes tilbage til hovedmenuen.

### 19 ◀◀ / ▶▶

- DISC: Hold denne knap nede, hvis du vil starte hurtig søgning frem eller tilbage.
- TV: Vælger forrige/næste kanal (kun Philips-TV).
- TUNER: Vælger en forudindstillet radiostation.

### 20 PAUSE II

- Pauser afspilning.

### 21 VOL + -

- DISC: sætter afspilningen og billede-for-billede-afspilning på pause.

### 22 MUTE

- Deaktiverer/aktiverer lyden.

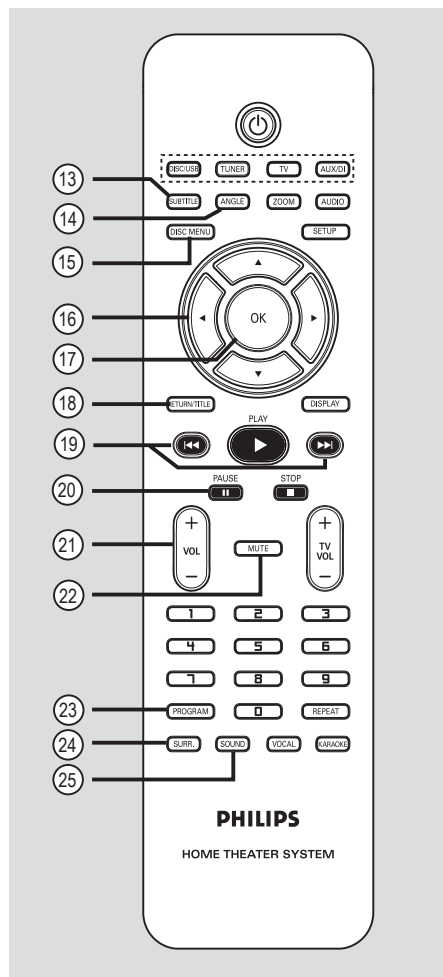

Dansk/Norsk

### 23 PROGRAM

- DISC: starter programmering.
- TUNER: tryk og hold nede for at starte automatisk/manual forudindstilling af programmering.

### 24 SURR.

- Vælger flerkanalssurround eller stereotilstand.

### 25 SOUND

- Vælger en lydeffekt.

## Fjernbetjening (fortsat)

### Sådan bruges fjernbetjeningen

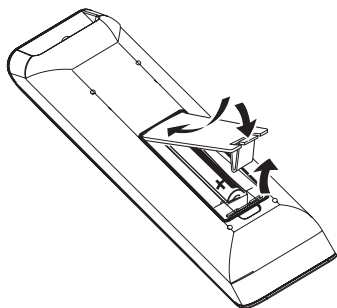

- 1 Åbn batterirummet.
- 2 Ilæg to batterier af typen R03 eller AAA, og følg tegnene (+ -) inden i rummet.
- 3 Luk dækslet.
- 4 Ret fjernbetjeningen direkte mod fjernbetjeningssensoren (IR) på DVD-systemets frontpanel.

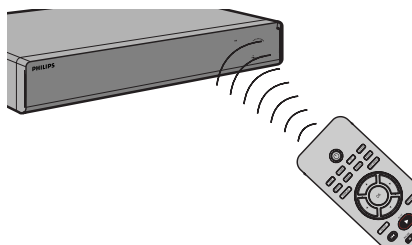

- 5 Vælg den enhed, du vil styre, ved at trykke på knappen **DISC/USB, TUNER, TV** eller **AUX/DI** på fjernbetjeningen.
- 6 Vælg derefter den ønskede funktion (f.eks. **◀◀, ▶▶**).

### ADVARSEL!

- Fjern batterierne, hvis de er opbrugte, eller hvis fjernbetjeningen ikke skal bruges i længere tid.
- Bland ikke batterier med forskellig type og alder (gamle/nye eller brunstens/alkaline osv.).
- Batterier indeholder kemiske stoffer, og de skal derfor bortskaffes på forsvarlig vis.

## Grundlæggende opkoblinger

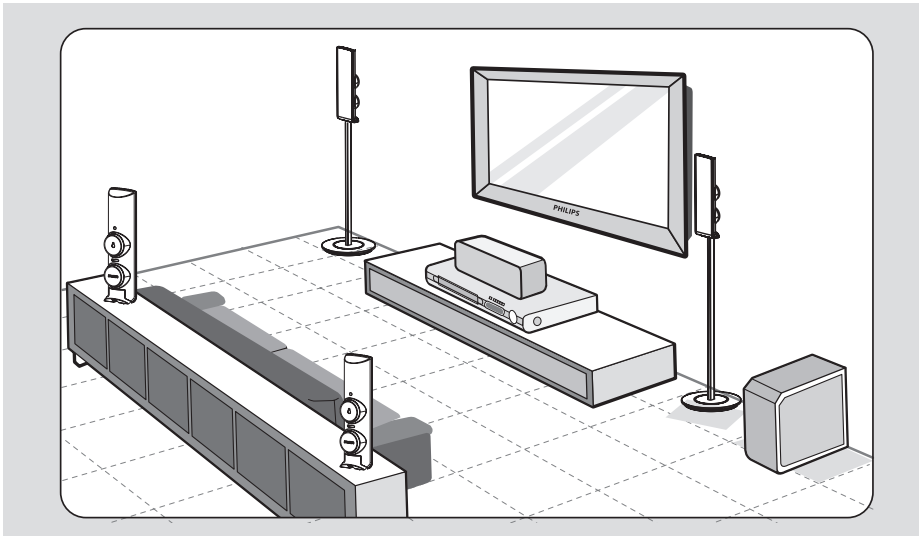

Dansk/Norsk

### Trin 1: Placering af højttalerne

Philips' hjemmebiografssystem er enkelt at installere. Det er dog yderst vigtigt, at systemet placeres det rigtige sted for at sikre en optimal lydoplevelse.

- 1 Placer den venstre og højre fronthøjttaler i samme afstand fra TV'et og i en vinkel på cirka 45 grader fra lyttepositionen.
- 2 Placer centerhøjttaleren over TV'et eller DVD-systemet så centerkanalens lyd lokaliseres.
- 3 Placer baghøjttalerne i almindelig ørehøjde vendt mod hinanden eller hængende på væggen.
- 4 Placer subwooferen i hjørnet af lokalet. Den skal stå mindst 1 meter fra TV'et.

#### Nyttige tip:

- Det placeringsdiagram, som vises her, er kun grundlæggende retningslinjer til, hvordan du opnår en god lydoplevelse. Der kan være andre placeringer, der passer bedre til lokalets indretning og som kan give en lyd efter din smag.
- For at undgå magnetiske forstyrrelser må du ikke placere fronthøjttalerne for tæt på TV'et.
- Baghøjttalerne er mærket som REAR LEFT eller REAR RIGHT.
- Fronthøjttalerne er mærket som FRONT LEFT eller FRONT RIGHT.

**TIPS:** Kontroller, at strømmen til alle apparater er afbrudt, før du tilslutter dem eller ændrer tilslutningerne.



## Grundlæggende opkoblinger (fortsat)

Dansk/Norsk

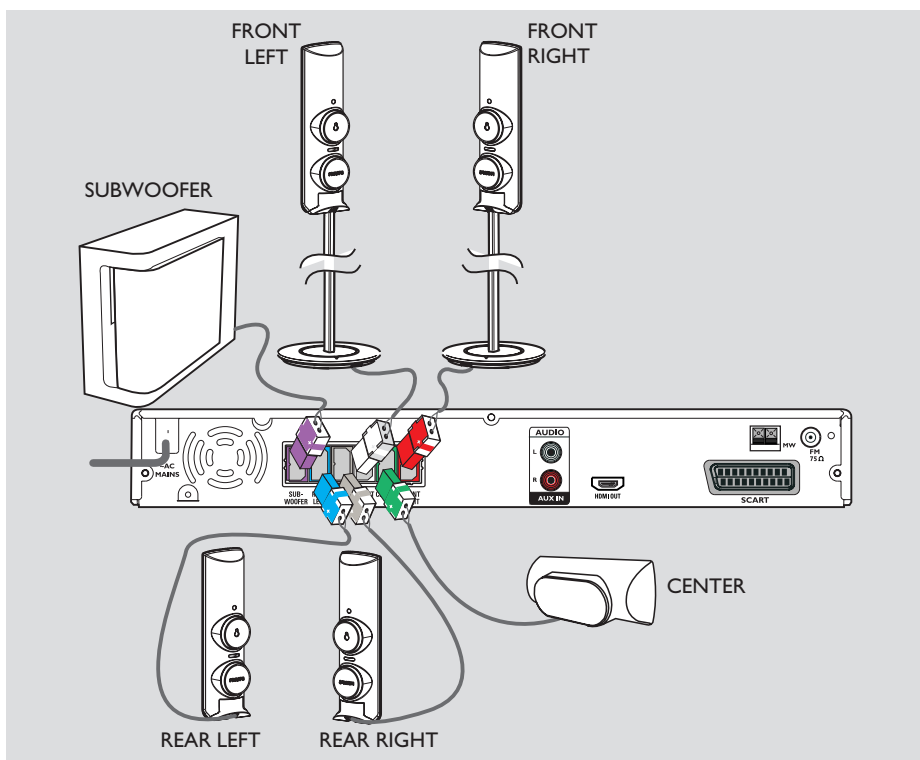

### Trin 2: Tilslutning af højttalerne og subwooferen

- Tilslut højttalerne til højttalerstikkene bag på DVD-systemet. Kontroller, at farverne på stikkene på højttalerne og systemet matcher.

Nyttige tip:

– Undgå uønsket støj ved at holde højttalerne lidt på afstand af DVD-systemet, vekselstrømsadapteren, fjernsynet eller andre strålingskilder.

**TIPS:** Kontroller, at strømmen til alle apparater er afbrudt, før du tilslutter dem eller ændrer tilslutningerne.

## Grundlæggende opkoblinger (fortsat)

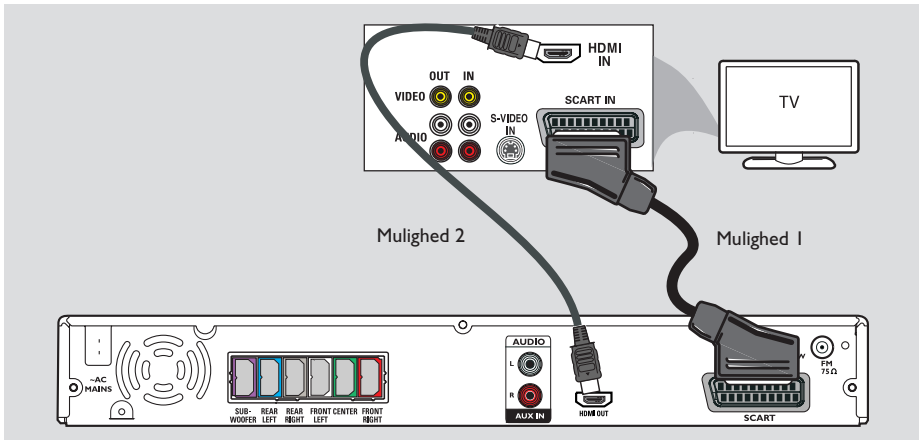

### Trin 3: Sådan sluttes enheden til TV'et

Denne tilslutning bevirker, at du kan se optagelser fra dette DVD-system. Du skal kun vælge en af nedenstående indstillinger for at tilslutte videoen.

- Standard-TV: Følg mulighed 1.
- HDMI-TV: Følg mulighed 2.

#### VIGTIGT!

**DVD-optageren kan tilsluttes direkte til TV'et.**

#### Nyttigt tip:

– Hvis du bruger scart- eller HDMI-tilslutning, kan du trykke på TV på fjernbetjeningen for at få lyden ud gennem højttalersystemet, mens du ser TV.

#### Mulighed 1: Ved hjælp af Scart-stikket

- Brug scart-kablet til at tilslutte **SCART**-stikket på DVD-systemet til den tilsvarende SCART-indgang på TV'et.

#### Mulighed 2: Tilslutning til et HDMI-kompatibelt TV

HDMI (High Definition Multimedia Interface) er et digitalt interface, som muliggør digital videotransmission uden forringelse af billedkvaliteten.

- 1 Brug et HDMI-kabel (følger ikke med) til at forbinde **HDMI OUT** på dette DVD-system med HDMI IN på en HDMI-kompatibel enhed (f.eks. HDMI-TV, HDCP-kompatibelt DVI-TV).
- 2 Når du har foretaget den nødvendige tilslutning, installation og indstilling, så skal du finde de optimale HDMI-lyd og -video-indstillinger under 'Siden lydindstillinger og Siden videoindstillinger'.

#### Nyttige tip:

- HDMI er bagudkompatibel med nogle DVI-apparater vha. en adapter.
- Hvis der er tilsluttet en DVI-enhed, skal der bruges et lyd-kabel til lydoverførsel.
- De fleste ældre DVI-baserede enheder er ikke HDCP-kompatible og afspilning er ikke mulig.

**TIPS:** Kontroller, at strømmen til alle apparater er afbrudt, før du tilslutter dem eller ændrer tilslutningerne.

## Grundlæggende opkoblinger (fortsat)

Dansk/Norsk

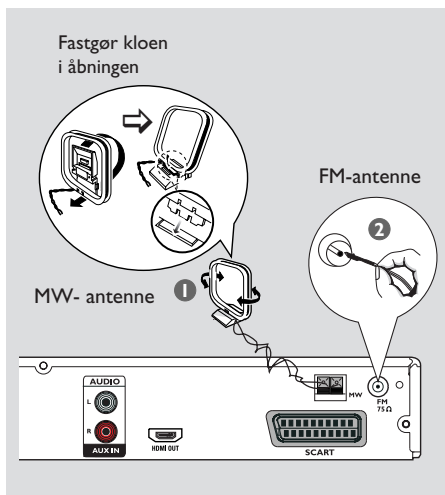

### Trin 4: Tilslutning af FM- og AM-antenne

- 1 Forbind den medfølgende MW-rammeantenne til **MW**-stikket. Placer MW-rammeantennen på en hylde eller fastgør den til et stativ eller en væg.
- 2 Forbind den medfølgende FM-antenne til **FM**-stikket. Træk FM-antennen ud, og fastgør dens ender til væggen.

Du kan få en bedre FM-stereomodtagelse, hvis du tilslutter en ekstern FM-antenne (medfølger ikke).

*Nyttige tip:*

- Juster antennernes placering, så du får den bedst mulige modtagelse.
- Placer antennerne så langt væk fra TV'et, videobåndoptageren og andre strålingskilder som muligt for at undgå uønsket interferens.

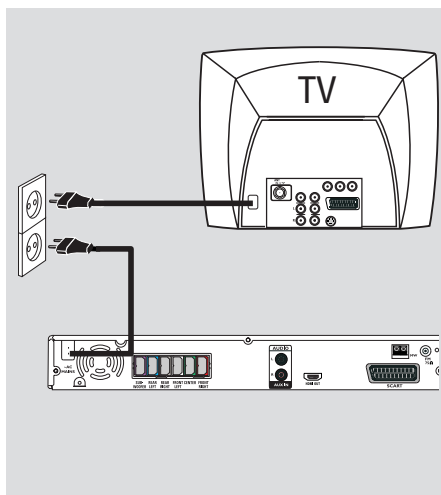

### Trin 5: Tilslutning af strømkalet

**Når alt er forbundet korrekt, kan du sætte netledningen i en stikkontakt.** Eco Power-lyset på dvd-systemet tændes. Du må ikke oprette eller ændre tilslutninger, når der er tændt for strømmen.

*Nyttige tip:*

- På identifikationspladen bag på eller i bunden af produktet kan du se oplysninger om type og strømtype.

**TIPS:** Kontroller, at strømmen til alle apparater er afbrudt, før du tilslutter dem eller ændrer tilslutningerne.

## Øvrige tilslutninger

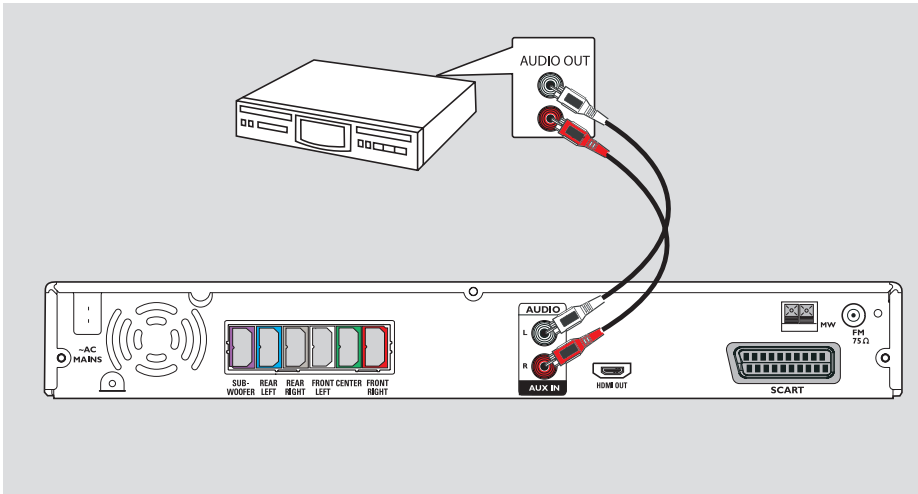

Dansk/Norsk

### Tilslutning af lyd fra en analog lyd- eller videoenhed

Hvis du vil have glæde af surroundlyd med flere kanaler, kan du forbinde lydudgangen fra en analog lyd- eller videoenhed (f.eks. VCR, kabel/satellitboks eller TV) til dette Home Theatre-lydsystem.

- Brug et lyd-kabel (rødt/hvidt - medfølger ikke) til at forbinde **AUX IN**-stikkene på dette DVD-system til **AUDIO OUT**-stikkene på en analog lyd- eller videoenhed.

Hvis du vil høre lyden, skal du trykke på **AUX/DI** på den lydkilde, du vil benytte.

#### Nyttigt tip:

– For at se billedet fra den tilsluttede videoenhed (f.eks. videomaskine) skal du forbinde enhedens **VIDEO OUT**-stik med TV'ets **VIDEO IN**-stik og vælge den korrekte kanal på TV'et.

**TIPS:** Brugervejledningen til det tilsluttede ekstraapparat kan indeholde flere mulige tilslutninger.

# Sådan kommer du i gang

## Trin 1: Sådan tænder du DVD-systemet

- Tryk flere gange på **SOURCE**-knappen på frontpanelet for at vælge:  
DISC → FM → MW → TV → AUX  
→ DISC ....

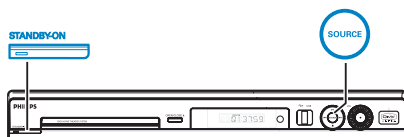

Eller

- Tryk på **DISC/USB, TUNER, TV, AUX/DI** eller **MP3 DIRECT** på fjernbetjeningen.  
→ Hvis USB-enhed genkendes, kan du trykke på **DISC/USB** for at skifte mellem DISC- og USB-tilstand.  
→ Tryk på **TUNER** for at skifte mellem FM- og MW-båndet.

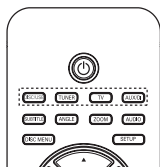

## Sådan skifter du til Eco Power-strømbesparelestilstand

- Tryk på **STANDBY ON** (⏻).  
→ Skærmen slukkes.

## Trin 2: Sådan finder du TV-kanalen

### Inden du starter...

Kontroller, at du har tilsluttet alle nødvendige tilslutninger, før du fortsætter.

- 1 Tryk på **SOURCE**-knappen, indtil "DISC" vises på displayet.
- 2 Tænd TV'et, og indstil den korrekte videokanal. Dit TV skal nu vise en blå Philips DVD-baggrund.  
→ Du kan skifte til kanal 1 på TV-apparatet og derefter trykke på tasten til kanalskift på TV-fjernbetjeningen, indtil Video In-kanalen vises på TV-skærmen.  
→ Du kan trykke på **⏻** på TV'ets fjernbetjening flere gange.  
→ Denne kanal ligger almindeligvis mellem de laveste og højeste kanaler og kan kaldes FRONT, A/V IN, VIDEO. Yderligere oplysninger finder du i brugervejledningen til TV'et.

## Sådan kommer du i gang (fortsat)

### Trin 3: Indstilling af sprog

Sprogindstillingerne afhænger af land og område. Det er ikke sikkert, at de passer til illustrationerne i denne manual.

#### Sprog til Visning på skærmen (OSD)

Sproget til Visning på skærmen (OSD - On-Screen Display) til dette DVD-system forbliver det, du har angivet det til, uanset hvilke ændringer der udføres på sproget til DVD'en.

- 1 Tryk på **SETUP** i "DISC"-tilstand på fjernbetjeningen.  
→ { **General Setup Page** } vises.
- 2 Brug tasterne ▲▼ til at fremhæve { **OSD Language** } (OSD-sprog). Tryk herefter på ►.

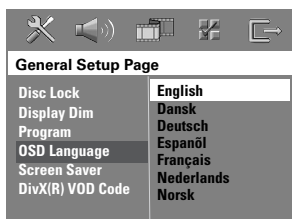

- 3 Brug tasterne ▲▼ til at vælge et sprog, og tryk på **OK** for at bekræfte.

#### Sprog i Lyd-, Undertekster og Menu til DVD-afspilning

Du kan vælge dit foretrukne sprog til DVD-afspilning. Hvis det valgte sprog optages på DVD-disken, vil DVD-systemet automatisk afspille disken med dette sprog. Ellers vil diskens standardsprog bruges i stedet.

- 1 Tryk to gange på ■ for at stoppe afspilningen (hvis den er startet), og tryk herefter på **SETUP**.
- 2 Tryk flere gange på ► for at vælge { **Preference Page** } (Indstillingsside).
- 3 Brug tasterne ▲ og ▼ til at fremhæve en af nedenstående funktioner, og tryk herefter på ►.

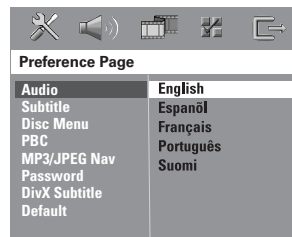

#### { **Audio** } (Lyd)

Vælger det foretrukne sprog til lyden til DVD-afspilning.

#### { **Subtitle** } (Undertekster)

Vælger det foretrukne sprog til undertekster til DVD-afspilning.

#### { **Disc Menu** } (Disc-menu)

Vælger det foretrukne sprog til diskmenuerne til DVD-afspilning.

- 4 Brug tasterne ▲▼ til at vælge et sprog, og tryk på **OK** for at bekræfte.

**TIP:** Tryk på ◀ for at vende tilbage til forrige menupunkt. Tryk på **SETUP** for at forlade menuen.

## Sådan kommer du i gang (fortsat)

Hvis det ønskede sprog ikke er på listen, skal du vælge { **Others** } (Øvrige). Brug det numeriske tastatur (0-9) på fjernbetjeningen til at indtaste den 4-cifrede sprogkode 'XXXX' (se sidste side), og tryk på **OK** for at bekræfte.

- 5 Gentag trin 3 ~ 4 til andre indstillinger.

Nyttige tip:

- Under DVD-afspilning kan du ændre sproget til lyd og undertekster ved at trykke på knappen **AUDIO** og **SUBTITLE** på fjernbetjeningen. Det ændrer imidlertid ikke de standardindstillinger, du har angivet her.
- På nogle DVD'er kan sproget til undertekster/lyd/menu kun ændres via DVD'ens menu.

Dansk/Norsk

### Trin 4: Indstil TV'et

#### Valg af det korrekte farvesystem

DVD-systemets, DVD'ens og TV-apparatets farvesystemer skal passe til hinanden. Først da vil det være muligt at afspille en DVD på dette system. Kontroller, hvilket farvesystem dit TV anvender, før du skifter TV-system.

- 1 Tryk på **SETUP** i 'DISC'-tilstand på fjernbetjeningen.
- 2 Tryk flere gange på **▶**, og vælg { **Video Setup Page** } (Siden videoindstillinger).
- 3 Tryk på **▼** for at fremhæve { **TV Type** }, og tryk herefter på **▶**.

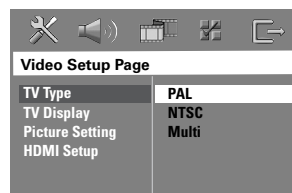

#### { **PAL** }

Vælg denne, hvis der er tilsluttet et TV, som bruger PAL-farvesystemet. Det vil ændre videosignalet fra en NTSC disk og vise det i PAL formatet.

#### { **NTSC** }

Vælg denne, hvis der er tilsluttet et TV, som bruger NTSC-farvesystemet. Det vil ændre videosignalet fra en PAL disk og vise det i NTSC-formatet.

#### { **Multi** }

Vælg denne, hvis der er tilsluttet et TV, der er kompatibel med både NTSC og PAL (multisystem). Outputformatet svarer til diskens videosignal.

**TIP:** De understregede valg er fabriksindstillingerne. Tryk på **◀** for at vende tilbage til forrige menupunkt. Tryk på **SETUP** for at forlade menuen.

## Sådan kommer du i gang (fortsat)

- 4 Vælg en af funktionerne, og tryk på **OK** for at bekræfte.  
→ Følg de instruktioner, der vises på TV'et for at bekræfte valget (hvis der er foretaget et).  
→ Vent i 15 sek. for automatisk gendannelse, hvis et blankt eller forvrænget billede vises på TV-skærmen.

### Indstilling af TV-skærmen

Indstil DVD-optagerens billedformat i overensstemmelse med det TV-apparat, du tilsluttet til DVD-optageren. Det format du vælger, skal være tilgængeligt på disken. Hvis formatet ikke er tilgængeligt, så vil indstillinger for visning på TV-skærmen ikke have indflydelse på billedet under afspilningen.

- 1 Tryk på **SETUP** i "DISC"-tilstand på fjernbetjeningen.
- 2 Tryk flere gange på **▶**, og vælg { **Video Setup Page** } (Siden Videoindstillinger).
- 3 Tryk på **▼** for at fremhæve { **TV Display** } (TV-skærm), og tryk herefter på **▶**.

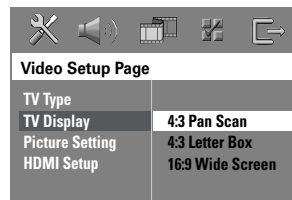

#### { **4:3 Pan Scan** }

Vælg denne, hvis du bruger et almindeligt TV, og begge sider af billedet skal trimmes eller formateres til .t TV-skærmen.

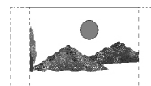

#### { **4:3 Letter Box** }

Vælg denne, hvis du bruger et almindeligt TV. I dette tilfælde vises et bred billede med sorte striber øverst og nederst på TV-skærmen.



#### { **16:9 Wide Screen** }

Vælg denne, hvis du bruger et widescreen-TV.



- 4 Vælg en af funktionerne, og tryk på **OK** for at bekræfte.

**TIP:** De understregede valg er fabriksindstillingerne.  
Tryk på **◀** for at vende tilbage til forrige menupunkt. Tryk på **SETUP** for at forlade menuen.



## Sådan kommer du i gang (fortsat)

### Trin 5: Angive højttalernes kanaler

Du kan justere forsinkelsestiden (kun center og surround) og lydstyrken for individuelle højttalere. Med disse justeringer kan du optimere lyden i henhold til omgivelserne og installationen.

#### Inden du starter...

Stop afspilningen ved at trykke på STOP to gange eller ved at fjerne disken fra skuffen. Ellers er indstillingerne ikke tilgængelige.

- 1 Tryk på **SETUP** i "DISC"-tilstand på fjernbetjeningen.
- 2 Tryk flere gange på **▶**, og vælg { **Audio Setup Page** } (Siden lydindstillinger).
- 3 Tryk på **▼** for at markere { **Speakers Volume** }, og tryk derefter på **▶**.



- 4 Brug tasterne **◀▶** til at angive lydstyrken for hver højttaler (-6dB ~ +6dB) og tryk på **OK** for at bekræfte.

- 5 Brug tasterne **▲▼** for at markere { **Speakers Delay** }, og tryk derefter på u.

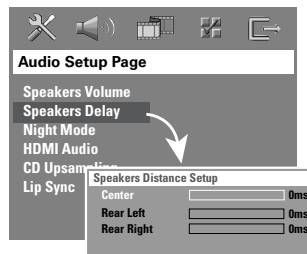

- 6 Brug tasterne **◀▶** til at angive den forsinkelse (0 ms ~ 15 ms) for center- og baghøjttalere, som passer bedst til den ønskede surroundlyd. lyttepositionen/afstanden fra center- og surround-højttalerne.
- 7 Tryk på **OK** for at bekræfte.

#### Nyttige tip:

- A En forøgelse/reduktion af forsinkelsestiden på 1 ms svarer til en ændring i afstand på 30 cm.
- Brug en længere forsinkelsestid, når baghøjttalere er tættere på lytteren end fronthøjttalere er.
- Testtonen oprettes automatisk, så du bedre kan bedømme lydniveauet for hver højttaler.

**TIP:** Tryk på **◀** for at vende tilbage til forrige menupunkt. Tryk på **SETUP** for at forlade menuen.

## Diske der kan afspilles



### DVD-hjemmebiografsystemet kan afspille:

- DVD'er (Digital Versatile Discs)
- VCD'er (Video-CD'er)
- SVCD'er (Supervideo-CD'er)
- DVD+R[W]'er (Færdiggjorte DVD+Recordable[Rewritable])
- CD-R(W) (lyd-CD'er)
- MP3/Windows Media™-lydiske, billedfiler (Kodak, JPEG) på CD-R(W).
  - ISO 9660/UDF-format
  - JPEG-opløsning understøttes op til 3072 x 2048
  - Understøttede samplingfrekvenser: 32 kHz, 44,1 kHz, 48 kHz
  - Understøttede bithastigheder: 32~256 (kbit/s), variable bithastigheder (gennemsnit 128 kbps)
- DivX-filer på CD-R[W]/DVD+R[W]:
  - DivX 3/4/5/6, DivX Ultra
  - Understøtter QPEL (Quarter Pixel).

### Regionskoder til DVD-diske

DVD-diske og -afspillere er udviklet med regionale restriktioner. Før du afspiller en disk, skal du sikre dig, at disken er til samme region som din afspiller. Regionskoden for dette DVD-system findes på bagpanelet.

### VIGTIGT!

- Hvis stop-ikonet (ø eller X) vises på TV-skærmen, når der trykkes på en knap, betyder det, at funktionen ikke er tilgængelig på den aktuelle disk eller på nuværende tidspunkt.
- Læg aldrig andre genstande end diske i diskskuffen. Hvis du gør dette, kan det medføre, at diskafspilleren ikke virker.

## Afspilning af en disk

- 1 Tryk på **SOURCE** flere gange, indtil "DISC" vises på displayet (eller tryk på **DISC/USB** på fjernbetjeningen).
- 2 Tænd for TV'et og indstil det på Video In-kanalen til DVD-systemet (f.eks. "EXT", "0", "AV").  
→ Du bør nu se den blå DVD-baggrundsskærm på TV'et.
- 3 Tryk på **OPEN CLOSE ▲** for at åbne diskskuffen og lægge en disk i. Tryk derefter på den samme knap igen for at lukke diskskuffen.  
→ Kontroller, at etiketten på disken vender opad. En dobbeltsidet disk skal lægges i skuffen med den side opad, som du vil afspille.
- Du kan også åbne og lukke diskskuffen ved at trykke på tasten **STOP ■** på fjernbetjeningen og holde den nede.
- 4 Afspilningen starter automatisk.  
→ På de følgende sider er der flere oplysninger om afspilningsfunktioner.

### Nyttige tip:

- Hvis der er problemer med at afspille en bestemt disk, skal du fjerne disken og prøve en anden. Diske, der er formateret forkert, kan ikke afspilles på dette DVD-system.

**TIPS:** Nogle diske kan ikke afspilles på denne optager på grund af deres opsætning og diskens karakteristika eller på grund af omstændigheder vedrørende den software, der er anvendt til optagelse/redigering.

## Diskbetjening (fortsat)

### Grundlæggende afspilningsfunktioner

#### Midlertidigt stop i afspilning

- Tryk på **▶||** (eller **||** på fjernbetjeningen under afspilningen).
  - I pausetilstand kan du trykke på **||** flere gange for at få vist det næste stillbillede (kun ved videoafspilning).
  - Tryk på **▶||** igen (eller på **PLAY ▶** på fjernbetjeningen) for at genoptage afspilningen.

#### Vælg et andet spor/kapitel

- Tryk på **◀◀/▶▶** (PREV / NEXT), eller brug det **numeriske tastatur (0-9)** til at indtaste et spor/kapitelnummer.
  - Hvis tilstanden til gentagelse af spor er aktiv, skal du trykke på **◀◀** igen for at afspille det samme spor/kapitel igen.

#### Søgning bagud/fremad

- Trykke på og holde **◀◀/▶▶**.
  - Under søgningen kan du trykke på **◀◀/▶▶** flere gange for at forøge/mindske søgehastigheden.
  - Du genoptager normal afspilning ved at trykke på **▶||** (eller **PLAY ▶** på fjernbetjening).

#### Stop afspilning

- Tryk på **■**.

#### Nyttigt tip:

– Dette er en strømbesparende funktion. Systemet skifter automatisk til Eco Power-strømbesparelstand, hvis du ikke trykker på nogen knapper, inden der er gået 30 minutter, efter at afspilningen af en disk er afsluttet.

### Valg af forskellige gentagelses-/blandingsfunktioner

- Når du afspiller en disk, kan du trykke på **REPEAT** på fjernbetjeningen flere gange for at vælge en gentagelsestilstand.

#### DVD

- RPT ONE (gentag kapitel)
- RPT TT (gentag titel)
- SHUFFLE (vilkårlig afspilning)
- RPT SHF (gentag vilkårlig afspilning)
- RPT OFF (afslut repeat-tilstand)

#### VCD/SVCD/CD

- RPT ONE (gentag kapitel)
- RPT ALL (gentag disk)
- SHUFFLE (vilkårlig afspilning)
- RPT SHF (gentag vilkårlig afspilning)
- RPT OFF (afslut repeat-tilstand)

#### MP3/DivX/Windows Media™ Audio

- RPT ONE (gentag kapitel)
- RPT ALL/FLD (gentag mappe)
- SHUFFLE (vilkårlig afspilning)
- RPT OFF (afslut repeat-tilstand)

#### Nyttigt tip:

– Gentag afspilning er ikke mulig på VCD'er, når PBC-tilstand er aktiveret.

**TIP:** De beskrevne funktioner til betjening, er ikke nødvendigvis tilgængelige på alle CD'er. Se altid instruktionerne, der fulgte med diskene.

## Diskbetjening (fortsat)

### Programmering af spor på disken

(ikke til billed-CD/MP3)

Du kan afspille diskens indhold, i den rækkefølge du ønsker ved at programmere rækkefølgen af de spor, der skal afspilles.

- 1 Tryk på **PROGRAM** på fjernbetjeningen.  
→ Menuen Program vises.

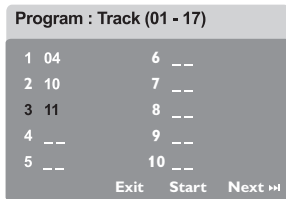

- 2 Brug det **numeriske tastatur (0-9)** til at indtaste et gyldigt spornummer.
- 3 Brug tasterne **◀▶▲▼** til at flytte markøren til næste position.
  - Hvis det samlede antal programmerede spor ikke er mere end 10, skal du vælge { **Next** } (Næste) på skærmen og trykke på **OK** (eller trykke på **▶▶** på fjernbetjeningen) for at åbne den næste programmeringsside.
  - Du fjerner sporet/kapitlet fra programmenuen ved at vælge sporet/kapitlet og trykke på **OK**.
- 4 Når du er færdig, skal du vælge { **Start** } på skærmen og trykke på **OK** for at starte afspilningen.  
→ Afspilningen starter fra det valgte spor under den programmerede sekvens.
- 5 Du afslutter programmenuen ved at vælge { **Exit** } (Afslut) på menuen og trykke på **OK**.

### Andre afspilningsfaciliteter til videodiske (DVD/VCD/ SVCD)

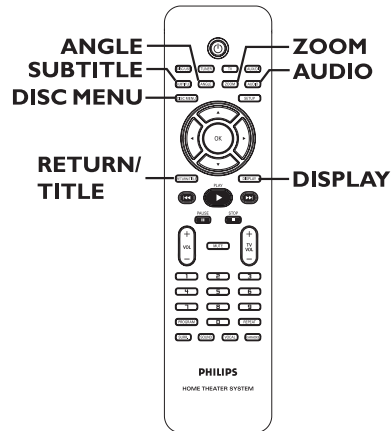

Dansk/Norsk

#### Brug af diskmenuen

Afhængigt af diskformatet vises der måske en menu på TV'et, når du ilægger disken.

#### Sådan vælger du en afspilningsfacilitet eller -element

- Brug tasterne **◀▶▲▼** eller de **numeriske tastatur (0-9)** på fjernbetjeningen, og tryk herefter på **OK** for at starte afspilningen.

#### Sådan åbnes eller forlades menuen

- Tryk på **DISC MENU** på fjernbetjeningen.

**TIP:** De beskrevne funktioner til betjening, er ikke nødvendigvis tilgængelige på alle CD'er. Se altid instruktionerne, der fulgte med diskene.

## Diskbetjening (fortsat)

### Visning af afspilningsinformationer

DVD-systemet kan vise oplysninger om diskafspilningen (f.eks. titel eller kapitelnummer, forløbet afspilningstid, sprog til lyd/undertekster), og du kan udføre forskellige funktioner uden at afbryde afspilningen af disken.

- 1 Tryk på **DISPLAY** under afspilningen.  
→ Der vises en liste over tilgængelige diskoplysninger på TV-skærmen.

#### DVD



Menu	▶
Title	02/02
Chapter	02/14
Audio	5.1CH
Subtitle	Off
Bitrate	
Title Elapsed 0:29:17	

#### VCD/SVCD



Menu	▶
Track	01/02
Disc Time	0:49:17
Track Time	0:03:43
Repeat	Off
Time Disp.	Total Elapsed
Bitrate	
Total Elapsed 0:29:17	

- 2 Brug tasterne **▲▼** til at få vist oplysningerne, og tryk på **OK** for at få adgang til dem.
- 3 Brug det **numeriske tastatur (0-9)** for at indsætte nummer/tid, eller tryk på tasterne **▲▼** for at vælge, og tryk derefter på **OK** for at bekræfte.  
→ Afspilning vil skifte til det valgte tidspunkt eller til den/det valgte titel/kapitel/spor.

### Genoptagelse af afspilning fra det sidst stoppede punkt

Dette DVD-system kan genoptage diskafspilningen fra det sted, den stoppede (kun muligt for de sidste ti diske, der blev optaget uden en menu).

- 1 Læg en af de sidste 10 afspillede diske.
- 2 Mens "LOADING" (INDLÆSER) vises på displayet, skal du trykke på **PLAY ▶** (eller **▶||** på displayet) for at starte afspilningen fra det sidste stoppunkt.

### Sådan annullerer du genoptagelsestilstand

- Tryk på **■** to gange.

### Sådan zoomer du ind

Dette gør det muligt at forstørre billedet på TV-skærmen og at panorere i det forstørrede billede.

- 1 Under afspilning skal du trykke på **ZOOM** flere gange på fjernbetjeningen for at vælge en anden zoomfaktor.  
→ Tryk på tasterne **◀▶▲▼** for at panorere i det zoomede billede.  
→ Afspilningen fortsætter.
- 2 Tryk på **ZOOM** flere gange for at vende tilbage til den oprindelige størrelse.

### Ændring af sprog for undertekst (kun DVD)

Dette virker kun på DVD'er med flere sprog for undertekster, og du kan ændre sprog, mens du afspiller DVD'en.

- Tryk på **SUBTITLE** flere gange for at vælge de forskellige sprog til underteksterne.

**TIP:** De beskrevne funktioner til betjening, er ikke nødvendigvis tilgængelige på alle CD'er. Se altid instruktionerne, der fulgte med diskene.

## Diskbetjening (fortsat)

### Ændring af sproget til lydsporet

Dette virker kun på DVD'er med flere sprog for lydsporet, og du kan ændre sprog, mens du afspiller DVD'en.

- Tryk på **AUDIO** flere gange for at vælge de tilgængelige sprog til lyden.

### Til VCD – ændring af lydkanalen

- Tryk på **AUDIO** flere gange for at vælge de tilgængelige lydkanaler, som disken indeholder (STEREO, MONO LEFT, MONO RIGHT eller MIX MONO).

### Skift af kameravinkler

Denne indstilling er kun tilgængelig på DVD'er, der indeholder sekvenser optaget med forskellige kameravinkler. Dette gør det muligt at se billeder fra forskellige vinkler.

- Tryk på **ANGLE** flere gange for at vælge de tilgængelige kameravinkler.

### Playback Control (kun VCD)

Afspilning med PBC (Playback Control – afspilningskontrol) gør det muligt at afspille Video CD'er interaktivt ved at følge menuen på skærmen. Du kan også få adgang til denne funktion via menuen "Præferencer".

### Til VCD'er med funktionen PBC (afspilningskontrol) (kun version 2.0)

- Under afspilningen skal du trykke på **RETURN/TITLE** for at vende tilbage til diskens titelmenu eller hovedmenuen.

**TIP:** De beskrevne funktioner til betjening, er ikke nødvendigvis tilgængelige på alle CD'er. Se altid instruktionerne, der fulgte med diskene.

### Funktionen Eksempelvisning (kun VCD/SVCD)

Med denne funktion kan du få vist et eksempel på indholdet af en VCD/SVCD.

- 1 Tryk på **DISC MENU**.

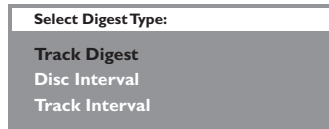

- 2 Brug tasterne **▲▼** til at vælge en af følgende muligheder, og tryk herefter på **OK**.

#### { Track Digest }

Se seks forskellige spor på skærmen samtidigt. Det giver dig mulighed for at få en hurtig oversigt over alle sporene på disken.

#### { Disc Interval }

Se hele disken i seks miniaturer. Det opdeler en disk i seks dele med regelmæssige intervaller og viser dem på én skærm.

#### { Track Interval }

Viser indholdet af et enkelt spor i seks miniaturer. Det opdeler et enkelt spor i seks dele med regelmæssige intervaller og viser dem på én skærm.

Denne funktion er kun tilgængelig under afspilning.

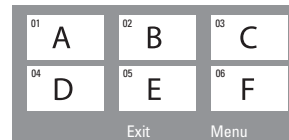

- Tryk på **◀◀ / ▶▶** for at gå til forrige eller næste side.
- Du vender tilbage til hovedmenuen ved at vælge { **Menu** } på skærmen og herefter trykke på **OK**.
- Tryk på **OK** på den valgte miniature for at starte afspilningen fra denne.
- 3 Du afslutter eksempelvisningen ved at vælge { **Exit** } (Afslut) på skærmen og trykke på **OK**.

## Diskbetjening (fortsat)

### Afspilning af en MP3/JPEG/ Windows Media™-lyddisk

Dette DVD-system kan afspille de fleste MP3-, JPEG- og Windows Media™-lydfile på en CD-R/RW-disk eller en almindelig CD.

#### Inden du starter...

Tænd TV'et og indstil den rette kanal til videoindgang. (Se afsnittet "Sådan finder du TV-kanalen").

Dansk/Norsk

1. Indsæt en disk.  
→ Læsehastigheden kan overstige 30 sekunder, hvis det drejer sig om en kompleks mappe/filkonfiguration.  
→ Diskmenuen vises på TV-skærmen.

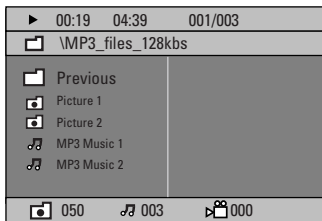

2. Hvis diskens hovedmenu indeholder flere mapper, skal du bruge tasterne ▲▼ til at vælge en mappe og derefter trykke på **OK** for at åbne mappen.
3. Brug tasterne ▲▼ til at vælge et spor/en fil, og tryk på **OK** for at starte afspilningen.  
→ Afspilningen starter fra det valgte spor eller den valgte fil til slutningen af mappen.

Mens du afspiller, kan du:

- Trykke på **◀◀/▶▶** for at vælge et andet spor/en anden fil i den aktuelle mappe.
- Trykke på og holde **◀◀/▶▶** nede for at spole tilbage/frem i et musiknummer.
- Hvis du vil vælge en anden mappe fra den aktuelle disk, skal du trykke på **▲** for at vende tilbage til rodmenuen derefter trykke på **▲▼** for at foretage dit valg. Tryk på **OK** for at bekræfte.
- Tryk på **REPEAT** flere gange for at få adgang til de forskellige afspilningstilstande.
- 4. Du stopper afspilningen ved at trykke på **■**.

Nyttigt tip:

– Hvis du vil springe over mappemenuen, når du ilægger en MP3/JPEG-disk, skal du angive indstillingen **MP3/JPEG NAV** på siden **Præference** til { *Without Menu* } (ingen menu).

**TIPS:** Nogle diske kan ikke afspilles på denne optager på grund af deres opsætning og diskens karakteristika eller på grund af omstændigheder vedrørende den software, der er anvendt til optagelse/redigering.

## Diskbetjening (fortsat)

### Sådan afspilles JPEG-billeder (diasshow)

#### Inden du starter...

Tænd TV'et og indstil den rette kanal til videoindgang. Se afsnittet "Sådan finder du TV-kanalen".

- Ilæg en billedisk (Kodak Picture CD, JPEG).  
→ For en Kodak-disk begynder diasshowet automatisk.  
→ For en JPEG-disk vises billedmenuen på TV'et. Tryk på **PLAY** ► (eller ►||) for at starte afspilningen af diasshowet.

#### Eksempelvisning

- 1 Tryk på ■ under afspilningen.  
→ Der vises 12 miniaturer på TV'et.



- 2 Tryk på ◀◀/▶▶ for at vise de andre billeder på den forrige/næste side.
- 3 Brug tasterne ◀▶▲▼ til at fremhæve et af billederne, og tryk på **OK** for at starte afspilningen.
- 4 Tryk på **DISC MENU** for at vende tilbage til billed-CD-menuen.

#### Zoom billede

- 1 Tryk på **ZOOM** flere gange under afspilningen for at vælge en anden zoomfaktor.
- 2 Tryk på tasterne ◀▶▲▼ for at panorere i det zoomede billede.

Nyttigt tip:

– Denne funktion findes ikke til DivX-disk.

#### Rotation/spejlvending af billedet

- Brug tasterne ◀▶▲▼ under afspilningen til at rotere/spejlvende billedet på TV'et.
  - ▲: Vend billedet lodret
  - ▼: Vend billedet vandret
  - ◀: Roter billedet mod uret
  - ▶: Roter billedet med uret

#### Understøttet filformat:

- Filtypen skal være \*.JPG' og ikke \*.JPEG'.
- Den kan kun vise stillbilleder i DCF-standarden eller JPEG-billeder f.eks. TIFF. Den kan ikke afspille levende billeder, Motion JPEG og andre formater eller billeder i andre formater end JPEG, eller billeder med lyd.
- Det kan tage lang tid for DVD-systemet at vise diskens indhold på TV'et på grund af det store antal numre/billeder, der kan være på en disk.
- Det tager længere tid at vise progressive JPEG-filer end almindelige JPEG-filer.

**TIP:** Nogle diske kan ikke afspilles på denne DVD-optager på grund af deres opsætning og diskens karakteristika eller på grund af omstændigheder ved den software, der er anvendt til optagelse/redigering.



## Diskbetjening (fortsat)

### Afspilning af MP3-musik og JPEG-billede samtidigt

Hvis disken indeholder både MP3-musikfiler og JPEG-billedfiler, kan du oprette et musikalsk diasshow.

- 1 Indsæt en MP3-disk, som indeholder musik og billeder.
- 2 Vælg et MP3-spor på menuen, og tryk på **PLAY ▶** (eller **▶II**) for at starte afspilningen.
- 3 Under afspilning af MP3-musik skal du bruge tasterne **◀▶▲▼** til at markere en billedmappe fra diskmenuen og trykke på **PLAY ▶** (eller **▶II**).  
→ Billedfilerne vises, indtil det sidste i mappen er vist.
- 4 Du afslutter samtidig afspilning ved at trykke på **DISC MENU** efterfulgt af **■**.

Nyttige tip:

- Det er normalt, at der ind imellem forekommer "hop" i lyden, når man lytter til en MP3-disk.
- Det er normalt at se grove pixel under afspilning af MP3/DivX, fordi det digitale indhold ikke er tilstrækkeligt klart under download fra Internettet.
- Kun første session på en CD med flere sessioner vil blive afspillet.

### Afspilning af en DivX-disk

Dette DVD-system kan afspille DivX-film, som du kan kopiere fra computeren til en CD-R/RW, DVD±R/±RW-disk (se "General Setup Page" - { DivX(R) VOD-kode }).

- 1 Isæt en DivX-disk.
- 2 Hvis DivX-filmen indeholder eksterne undertekster, vises menuen Undertekster på TV'et, hvor du kan vælge.
  - Hvis du trykker **SUBTITLE** på fjernbetjeningen, forsvinder eller vises underteksterne på skærmen.
- 3 Tryk på **PLAY ▶** (eller **▶II**) for at starte afspilningen.

Under afspilningen kan du:

- Hvis der findes undertekster på flere sprog på DivX-disken, kan du trykke på **SUBTITLE** for at ændre sproget på underteksterne under afspilning.
- Brug tasterne **◀ / ▶** på fjernbetjeningen til at søge hurtigt bagud eller fremad.
- Tryk på **DISPLAY** flere gange indtil menuen Time Search (Tidssøgning) vises. Indtast det tidspunkt, hvor afspilningen skal starte, og klik på **OK** for at bekræfte.  
→ Afspilningen springer hen til det indtastede tidspunkt.

Nyttige tip:

- Undertekstfiler med følgende filtypernavne (.srt, .smi, .sub, .ssa, .ass) understøttes, men vises ikke i filnavigeringsmenuen
- Undertekstens filnavn skal være det samme som filmens filnavn.
- Underteksten kan kun vise højst 45 tegn.

**TIP:** Nogle diske kan ikke afspilles på denne DVD-optager på grund af deres opsætning og diskens karakteristika eller på grund af omstændigheder ved den software, der er anvendt til optagelse/redigering.

## USB-handlinger

### Afspilning fra et USB-flash-drev eller en USB-kortlæser

Med dette DVD-system kan du få adgang til og få vist datafiler (JPEG, MP3 eller Windows Media™ Audio) på USB-flash-drevet eller USB-kortlæseren. Det er ikke muligt at redigere eller kopiere dataene.

- 1 Slut et USB-flash-drev eller USB-kortlæser i USB-porten på frontpanelet.

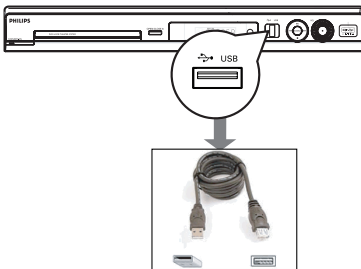

- 2 Når enheden registreres, vises der en meddelelse på TV'et i fem sekunder.

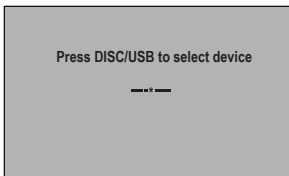

- 3 Tryk på **DISC/USB** på fjernbetjeningen for at få adgang til dataene på drevet.
  - Enhedsnummeret kan variere afhængigt af kortlæseren.
  - Kortlæseren kan kun få adgang til en af de tilsluttede enheder.
- Under afspilningen kan du trykke på **DISC/USB** for at vende tilbage til disk-tilstand.

- 4 Tryk på **■**, inden du fjerner USB-enheden for at stoppe afspilningen, eller tryk på **DISC/USB** for at skifte til disk-tilstand.

*Nyttigt tip:*

– Hvis USB-enheden ikke passer til USB-porten, skal du bruge et USB-forlængerkabel.

#### USB-enhedens kompatibilitet

- Det er ikke muligt at slutte andre USB-enheder til USB-porten, med undtagelse af USB-flash-drev eller USB-kortlæsere.
- Det er ikke muligt at optage/kopiere data fra USB-porten til dette DVD-system.
- Materiale, der er beskyttet af lov om ophavsrettigheder, kan ikke afspilles.

# Valgmuligheder i DVD'ens Systemmenu

## Brug af menuen til DVD-opsætning

Opsætningen af dette DVD-system udføres via TV'et, hvilket gør det muligt for dig at tilpasse DVD-systemet, så det passer til dine behov.

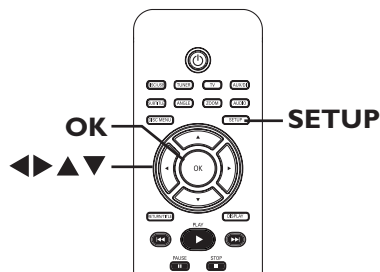

Dansk/Norsk

- 1 Tryk på **SETUP** i 'DISC'-tilstand.  
→ Opsætningsmenuen vises.
- 2 Tryk på ◀▶ for at vælge en af siderne i opsætningsmenuen. Tryk herefter på **OK**.



- Hvis du ikke kan åbne { Preference Page } (Indstillingsside), skal du trykke på **SETUP** for at afslutte menuen. Tryk på **STOP** (■) to gange, før du trykker på knappen **SETUP** igen.
- 3 Brug tasterne ▲▼ til at vælge et punkt, og tryk på ▶ for at åbne undermenuen..
  - 4 Vælg den indstilling, du vil ændre, og tryk på **OK** for at bekræfte og gå tilbage til det punkt, du tidligere har valgt.  
→ Der findes en beskrivelse af valgmulighederne på de næste sider.  
→ Hvis punktet i menuen er nedtonet, betyder det, at indstillingen ikke er tilgængelig, eller at det ikke er muligt at ændre den på nuværende tidspunkt.
  - 5 Afslut ved at trykke på **SETUP**.

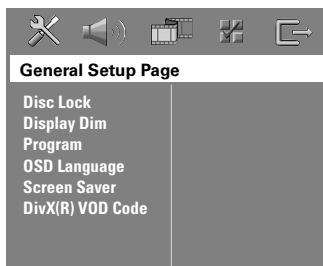

se side  
125

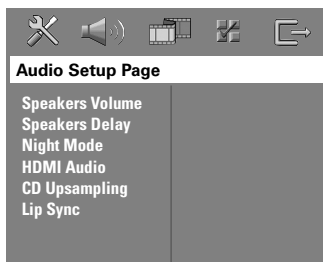

se side  
126~127

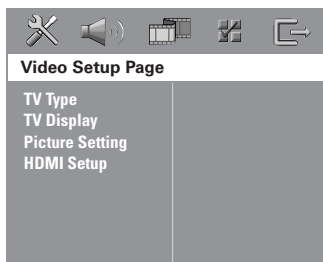

se side  
128~129

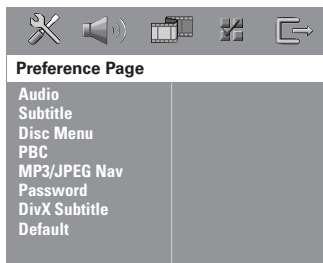

se side  
130~131

## Valgmuligheder i DVD'ens Systemmenu (fortsat)

### Siden Generel opsætning (de understregede valg er fabriksindstillingerne)

#### Disc Lock (Disklås)

Ikke alle diske har et vurderingsniveau eller er kodet af diskproducenten. Du kan forhindre at bestemte diske kan afspilles ved at låse disken. Du kan låse op til 40 diske.

- { **L**ock } (Lås) – Vælg denne mulighed for at blokere afspilningen af den aktuelle disk. Efterfølgende adgang til en låst disk kræver en sekscifret adgangskode. Standardadgangskoden er "136900". (se "Præferencer - {Adgangskode}").
- { **U**nlock } (Lås op) – Alle diske kan afspilles.

#### Display Dim

Vælger lysstyrken på DVD-systemet display.

- { **100%** } – Fuld lysstyrke.
- { **70%** } – Medium lysstyrke.
- { **40%** } – Nedblændet display.

#### Program

Åbner menuen til programmering af spor. Se kapitlet "Programmering af diskspor".

#### OSD language (OSD-sprog)

Vælger det foretrukne sprog til menuen Visning på skærmen i DVD-systemet.

#### Screen Saver (Pauseskærm)

Pauseskærmen vil hjælpe dig med at forhindre, at TV-skærmen beskadiges.

- { **O**n } (Til) – Slukker for TV-skærmen, når afspilningen er stoppet i mere end 15 minutter.
- { **O**ff } (Fra) – Deaktiverer pauseskærmen.

#### DIVX(R) VOD code (DIVX(R) VOD-kode)

Philips giver dig den DivX® VOD-registreringskode (Video On Demand), der gør det muligt at leje eller købe videoer ved brug af DivX® VOD-tjenesten. Tryk på ► for at få vist registreringskoden, og tryk på **OK** for at afslutte.

Brug registreringskoden til at købe eller leje videoer fra DivX® VOD-tjenesten [www.divx.com/vod](http://www.divx.com/vod). Følg instruktionerne og download videoen fra din computer til en CD-R/RW, så den kan afspilles på dette DVD-system.

**Bemærk:** Alle videoer, der er downloadet fra DivX® VOD, kan kun afspilles på dette DVD-system. Yderligere oplysninger finder du på [www.divx.com/vod](http://www.divx.com/vod).

## Valgmuligheder i DVD'ens Systemmenu (fortsat)

### Siden Lydindstillinger (de understregede valg er fabriksindstillingerne)

#### Speaker Volume (Højtalerlydstyrke)

Åbner menuen med indstillinger til højtalerlydstyrken. Brug tasterne ◀▶ til at justere lydstyrken til de tilsluttede højttalere fra -6dB til +6dB.

#### Speaker Delay (Højtalerforsinkelse)

Åbner menuen med indstillinger til højtalerafstanden. Brug tasterne ◀▶ til at angive forsinkelsestiden til midter- og baghøjtalere baseret på lyttepositionen og -afstanden.

**Bemærk:** En forøgelse/reduktion af forsinkelsestiden på 1 ms svarer til en ændring i afstand på 30 cm. Brug en længere forsinkelsestid, når baghøjtalerne er tættere på lytteren end fronthøjtalerne er.

#### Night Mode (Nattilstand)

Denne indstilling optimerer lyden ved afspilning med lav lydstyrke. Episoder med høj lydstyrke udjævnes, og episoder med lav lydstyrke bringes til et niveau, som kan høres. Denne funktion er kun tilgængelig til DVD-videoer med Dolby Digital mode.

{ **On** } (Ja) – Aktiverer natfunktionen.

{ **Off** } (Nej) – Deaktiverer natfunktionen. Vælg denne indstilling for at få surroundlyd med hele det dynamiske spektrum.

#### HDMI Audio (HDMI-lyd)

Denne indstilling skal kun bruges, hvis du benytter DVD-systemets HDMI OUT-stik til at tilslutte til TV'et eller en anden skærm (se 'Mulighed 2: Tilslutning til et HDMI-kompatibelt TV').

**Bemærk:** Det kan tage et stykke tid for DVD-systemet og inputenheden at kommunikere og initialisere.

{ **Off** } – Vælg dette, hvis afspilningsformatet ikke understøttes af HDMI-tilslutningen (f.eks. projektor, SACD). Det vil deaktivere HDMI-lydudgangen.

{ **PCM** } – Vælg dette for at downmixe lydsignalerne til lineær-PCM (2 kanaler).

{ **All** } – Vælg dette for at få glæde af multi-channel lydudgangen gennem HDMI-tilslutningen.

**Bemærk:** Det er ikke muligt at lytte til SACD'er eller kopibeskyttede DVD-Audio CPPM (Content Protection for Playable Media) ved hjælp af HDMI-forbindelsen.

## Valgmuligheder i DVD'ens Systemmenu (fortsat)

### Siden Lydindstillinger (de understregede valg er fabriksindstillingerne)

#### CD Upsampling

Denne funktion gør det muligt at konvertere din musik-CD til en højere samplefrekvens ved brug af avanceret digital signalbehandling, der giver bedre lyd kvalitet. Hvis du har aktiveret CD-opsampling, skifter systemet automatisk til stereotilstand.

- { Off } – Deaktiverer CD-opsampling.
- { 88,2 kHz (X2) } – Vælg dette for at konvertere samplefrekvensen for CD'er til at være to gange højere end originalen.

**Bemærk:** Hvis du trykker på knappen SURR. på fjernbetjeningen for at vælge multikanaltilstanden, deaktiveres CD-opsampling.

#### Lip Sync

(Læbesynkronisering)

Med denne funktion kan du forsinke lydoutputtet, for at synkronisere de med videoafspilningen. Dette kan være nødvendigt sammen med bestemte LCD-skærme og projektorer.

Åbn menuen til læbesynkronisering. Brug ◀▶-knapperne til at indstille forsinkelsen (0 ~ 200 ms) for lydoutput.

## Valgmuligheder i DVD'ens Systemmenu (fortsat)

### Siden Videoindstillinger (de understregede valg er fabriksindstillingerne)

#### TV Type

Vælger det farvesystem, som passer med det tilsluttede TV. Det aktiverer afspilning af forskellige disktyper (PAL- eller NTSC-disk) på dette DVD-system.

- { **PAL** } – Til TV med PAL-systemet.
- { **NTSC** } – Til TV med NTSC-systemet.
- { **Multi** } – Til TV, som er kompatible med både PAL og NTSC.

#### TV Display (TV-skærm)

Billedformatet kan tilpasses, så det passer til dit TV.

- { **4:3 Letter Box** } – Til visning i bredformat med sorte bjælker foroven og forneden.
- { **4:3 Pan Scan** } – Til billeder i fuld højde, hvor siderne beskæres.
- { **16:9 Wide Screen** } – Til TV-apparater i bredformat (billedformat 16:9).

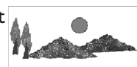

#### Picture Setting (Billedindstilling)

Dette DVD-system har tre foruddefinerede sæt med billedfarveindstillinger og en personlig indstilling, som du selv kan definere.

- { **Standard** } – Den originale farveindstilling.
- { **Bright** } (Klare) – Levende farver.
- { **Soft** } (Bløde) – Varme farver.
- { **Personal** } (Personlig) – Vælg dette for at gøre dine billedindstillinger personlige. Brug tasterne ◀▶ til at justere den indstilling, som passer til dit behov, og tryk på **OK** for at bekræfte. Vælg { 0 } for at få en gennemsnitlig indstilling.

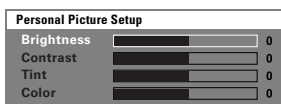

#### { **Brightness** } (lysstyrke)

Forøg denne værdi for at gøre billedets farver lysere og vice versa.

#### { **Contrast** } (kontrast)

Forøg denne værdi for at gøre billedets farver kraftigere og vice versa.

#### { **Tint** } (Nuance)

Øger eller mindsker billedets farvemætning.

#### { **Color** } (Farve)

Forøg denne værdi for at forstærke billedets farver og vice versa.

## Valgmuligheder i DVD'ens Systemmenu (fortsat)

### Siden Videoindstillinger (de understregede valg er fabriksindstillingerne)

#### HDMI Setup (HDMI-indstilling)

Denne stiller billedindstillinger til rådighed, som forbedrer udseendet og billedkvalitet for diskafpilning. Denne funktion virker kun, hvis du har tilsluttet DVD-systemet til et HDMI-kompatibel TV/enhed.

#### { **HDMI Video** }

- Vælger en passende videoopløsning afhængigt af det tilsluttede TVs/enheds kapacitet, for yderligere at forbedre HDMI-videoudgangen.

#### { **480p** }

Progressivt output med 480 linjer til NTSC-TV.

#### { **576p** }

Progressivt output med 576 linjer til PAL-TV.

#### { **720p** } - (hvis der er tilsluttet et HDMI-TV)

Progressivt output med Video Upscaling til 720 linjer.

#### { **1080i** } - (hvis der er tilsluttet et HDMI-TV)

Interlaced output med Video Upscaling til 1080 linjer.

#### { **Auto** }

Videooutputtet følger automatisk den opløsning, som skærmen understøtter.

**Bemærk:** Hvis billedet ikke vises på TV'et som følge af, at opløsningen ikke er understøttet, skal du slutte DVD-systemet til TV'et med composite video-kablet. Tænd TV'et for at korrigere indgangskanalen for composite video-signalet, og indstil opløsningen til 480p/576p.

#### { **Wide Screen Format** } –

- Vælger en passende skærmvisning. Denne funktion er kun tilgængelig, hvis du har valgt { **TV Display – 16:9 Wide Screen** }.

#### { **Superwide** }

Vælg denne for at vise en 4:3-billedisk på et widescreen-TV med ikke-lineær udstrækning (skærmens midtpunkt strækkes mindre end siden).

#### { **4:3 Pillar Box** }

Vælg denne for at vise en 4:3-billedisk på et widescreen-TV uden udstrækning. Der vil blive vist sorte bjælker i begge sider af skærmen.

#### { **Off** }

Der foretages ingen formatjustering, når denne indstilling er valgt.

**Bemærk:** Funktionen { **Wide Screen Format** } deaktiveres, hvis HDMI-TV'et er blevet forudindstillet til { **480p** } eller { **576p** }.



## Valgmuligheder i DVD'ens Systemmenu (fortsat)

### Siden Præferencer (de understregede valg er fabriksindstillingerne)

#### Audio (Lyd)

Bruges til at vælge det foretrukne sprog til lyden ved afspilning af DVD'er.

#### Subtitle (Undertekster)

Bruges til at vælge det foretrukne sprog til undertekster ved afspilning af DVD'er.

#### Disc Menu (Diskmenu)

Bruges til at vælge det foretrukne sprog til undertekster ved afspilning af DVD'er.

**Bemærk:** Hvis det valgte sprog ikke er tilgængeligt på disken, bruges diskens standardsprog i stedet.

#### PBC (afspilningskontrol)

Afspilningskontrolfunktionen er kun tilgængelig for VCD/SVCD. PBC (afspilningskontrol) gør det muligt at afspille Video CD'er (2.0) interaktivt ved at følge menuen på skærmen.

{ **On** } (til)

– Indeksmenuen (hvis den er tilgængelig) vises også på TV'et, når du ilægger en VCD/SVCD.

{ **Off** } (fra)

– VCD/SVCD'en springer indeksmenuen over og afspiller direkte fra begyndelsen.

#### MP3/JPEG Nav

MP3/JPEG Navigator kan kun indstilles, hvis disken er optaget med menuen. Det gør det muligt at vælge forskellige skærmmenuer til nem navigation.

{ **Without Menu** } (Ingen menu) – Viser alle filerne på MP3/billeddisken.

{ **With Menu** } (Med menu) – Viser mappemenuen på MP3/billeddisken.

**Bemærk:** Dette DVD-system kan kun vise 648 filer/mapper i biblioteket.

#### Password (Adgangskode)

Adgangskoden bruges til disklåsen. Den samme adgangskode bruges til både børnesikring og disklås. Indtast en sekscifret adgangskode for at afspille en forbudt disk, eller når du bliver bedt om at indtaste en adgangskode. Standardadgangskode er '136900'. Sådan ændrer du adgangskoden:

#### Change Password

Old Password	<input type="text"/>
New Password	<input type="text"/>
Confirm PWD	<input type="text"/>
	<input type="button" value="OK"/>

- 1) Tryk på **OK** for at åbne menuen med adgangskoder.
- 2) Brug det **numeriske tastatur 0-9** på fjernbetjeningen for at indtaste den eksisterende sekscifrede adgangskode ved { Old Password } (Gammel adgangskode).

**Bemærk:** Hvis det er første gang, du gør det, eller hvis du har glemt den eksisterende adgangskode, skal du indtaste '136900'.

- 3) Indtast den nye sekscifrede adgangskode ved { New Password } (Ny adgangskode).
- 4) Indtast den nye sekscifrede adgangskode igen ved { Confirm PWD } (Bekræft adgangskode).
- 5) Tryk på **OK** for at bekræfte og afslutte menuen.

## Valgmuligheder i DVD'ens Systemmenu (fortsat)

### Siden Præferencer (de understregede valg er fabriksindstillingerne)

#### DivX Subtitle (DivX-undertekster)

Vælger den skrifttype, der understøtter de indspillede DivX-undertekster.

{ **Standard** }

- Viser en standardliste over Roman-skrifttyper til undertekster, som dette DVD-system indeholder.

{ **Others** } (Andre)

- Viser andre skrifttyper til undertekster.

#### Default (Standard)

Med denne facilitet kan du nulstille alle indstillingerne på opsætningsmenuen og dine personlige indstillinger til fabriksindstillingerne, bortset fra din adgangskode til disklåsen. Tryk på **OK** for at bekræfte nulstillingen.

# Tunerbetjening

## VIGTIGT!

Kontroller, at FM- og MW-antennen er tilsluttet

## Indstilling af radiostationer

- 1 Tryk på **SOURCE** flere gange, indtil "FM" vises på displayet (eller tryk på TUNER på fjernbetjeningen).
- 2 Tryk hurtigt på ◀/▶ på fjernbetjeningen.  
→ Displayet viser "SEARCH > eller <", indtil der bliver fundet en radiostation med tilstrækkelig signalstyrke
- 3 Gentag om nødvendigt trin 2, indtil du finder den ønskede station.
- 4 Du finindstiller modtagelsen af en svag station ved at trykke hurtigt og flere gange på ▲/▼, indtil du får en optimal modtagelse.

### Nyttigt tip:

– Hvis FM-radiostationen transmitterer RDS-data (Radio Data System), vises og gemmes RDS-navnet.

## Forudindstilling af radiostationer

Du kan gemme op til 40 FM- og 20 MW-forudindstillede radiostationer i hukommelsen. Du kan programmere radiostationerne på tre måder:

- Brug automatisk installation (kun til førstegangsopsætning)
- Brug automatisk forudindstilling
- Brug manuel forudindstilling

### Nyttige tips:

- Systemet afslutter forudindstillingen, hvis du ikke trykker på en knap inden for 20 sekunder.
- Hvis der ikke findes en gyldig frekvens under tunerinstallationen vises meddelelsen "PLEASE CHECK FM ANTENNA" (Kontroller FM-antennen).
- Hvis der ikke opfanges et stereosignal, eller hvis der registreres færre end fem (5) kanaler under tunerinstallationen, vises meddelelsen "PLEASE CHECK ANTENNA" (Kontroller antennen).

## Brug af automatisk installation

Denne facilitet er kun tilgængelig første gang du programmerer radiostationerne. Du bliver bedt om at indstille radiostationerne én gang mere, når du åbner tunertilstanden. Med blot ét tryk på knappen, gemmes de tilgængelige radiostationer automatisk.

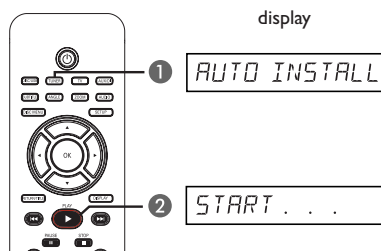

- 1 Tryk på **TUNER**.  
→ "AUTO INSTALL PRESS PLAY" vises.

## Tunerbetjening (fortsat)

- Tryk på **PLAY** ► indtil "START ..." vises på displayet.  
→ Systemet starter med at søge på FM-båndet og derefter på MW-båndet.  
→ Alle tilgængelige radiostationer med kraftigt signal gemmes automatisk.  
→ Når det er gennemført, afspilles den sidst indstillede radiostation.

### Brug af automatisk forudindstilling

Anvend automatisk forudindstilling for at gemme eller geninstallere alle de forudindstillede radiostationer.

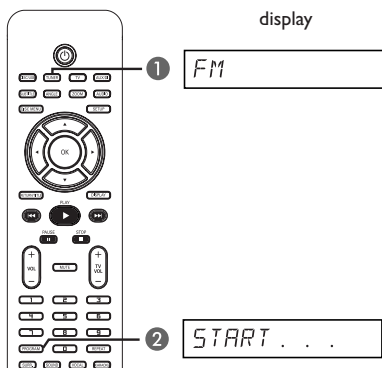

- Tryk på **TUNER** for at vælge "FM" eller "MW".
- Hold knappen **PROGRAM** nede, indtil "START ..." vises på displayet.  
→ Alle tidligere gemte radiokanaler vil blive erstattet.

### Brug af manuel forudindstilling

Anvend manuel forudindstilling for kun at gemme dine yndlingsradiostationer.

- Indstil den ønskede radio station (se "Indstilling af radiostationer").
- Tryk på **PROGRAM**.
- Brug tasterne ◀◀ / ▶▶ til at vælge et forudindstillet nummer, som du vil gemme den aktuelle radiostation under.
- Tryk på **PROGRAM** for at afslutte.

### Sletning af en forudindstillet radiostation

- Tryk på **TUNER** for at vælge "FM" eller "MW".
- Brug tasterne ◀◀ / ▶▶ til at vælge et forudindstillet nummer, eller brug det numeriske tastatur på fjernbetjeningen.  
→ Bølgebånd, forudindstillet nummer og radiofrekvens vises på displayet.

### Sletning af en forudindstillet radiostation

- I tunertilstand skal du bruge tasterne ◀◀ / ▶▶ på fjernbetjeningen til at vælge en forudindstillet radiostation.
- Tryk på ■, og hold den nede, indtil "FM/MW X DELETED" vises.  
→ X er det forudindstillede nummer.  
→ Radiostationen spiller fortsat, men er slettet fra forudindstillingslisten.  
→ Resten af de forudindstillede radiokanaler forbliver uændrede.

## Knapper til regulering af lydstyrke

Dansk/Norsk

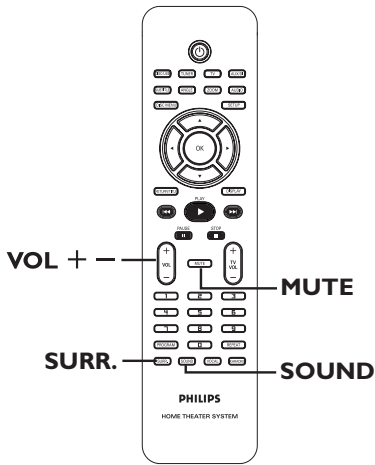

### Valg af surround-lyd

- Tryk på **SURRE.** for at vælge: DOLBY+PL II (multikanal) eller STEREO.
  - Hvorvidt der er adgang til de forskellige surround sound-tilstande afhænger af, hvilken lyd der er tilgængelig på disken.
  - Center- og baghøjtalerne fungerer kun i surround-tilstand med flere kanaler.
  - De tilgængelige output-tilstande for multikanal omfatter: Dolby Digital, DTS (Digital Theater Systems) Surround og Dolby Pro Logic II.
  - Udsendelser eller optagelser i stereo vil frembringe nogle surround-kanaleffekter når de afspilles i surround-format. Monokilder (enkeltkanallyd) frembringer dog ikke nogen lyd fra baghøjtalerne.

#### Nyttigt tip:

– Du kan ikke vælge surround-lydtilstand, hvis systemopsætningsmenuen er aktiveret.

### Valg af digitale lydeffekter

Vælg en forudindstillet digital lydeffekt, som passer til diskens indhold, eller som optimerer lyden af den musiktype, du spiller.

- Tryk på **SOUND** (lyd) for at vælge den tilgængelige lydeffekt.

Når du afspiller filmdiske eller bruger TV-tilstand, kan du vælge:  
CONCERT, DRAMA, ACTION eller SCI-FI.

Når du afspiller musikdiske eller bruger TUNER- eller AUX/DI-tilstand, kan du vælge:  
CLASSIC, JAZZ, ROCK eller DIGITAL.

#### Nyttigt tip:

– Hvis du vil have en flad lyd, skal du vælge **CONCERT** eller **CLASSIC**.

### Lydstyrke

- Tryk på **VOL + / -** på fjernbetjeningen for at øge eller mindske lydstyrken.
  - “VOL MIN” er den laveste lydstyrke, og “VOL MAX” er den højeste lydstyrke.

#### Sådan slukkes der midlertidigt for lyden

- Tryk på **MUTE** (LYDLØS) på fjernbetjeningen.
  - Afspilning fortsætter uden lyd og “MUTE” vises.
  - For at få gendanne lyden skal du trykke på **MUTE** eller øge lydstyrke.

## Øvrige funktioner

### Sådan styrer du dit Philips-TV med fjernbetjeningen

Med fjernbetjeningen til dette DVD-system kan du styre de mest almindelige funktioner på dit Philips-TV.

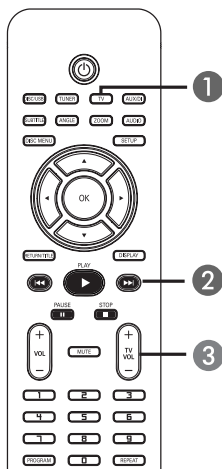

- 1 Tryk på **SOURCE** flere gange, indtil "TV" vises på displayet (eller tryk på **TV** på fjernbetjeningen).
- 2 Brug tasterne **◀▶** eller brug det **numeriske tastatur (0-9)** til at vælge TV-kanalen.
- 3 Tryk på **TV VOL +/-** for at justere TV'ets lydstyrke.

### Softwareopgraderinger

Philips vil regelmæssigt udsende softwareopgraderinger for at forbedre din brugeroplevelse.

#### Inden du starter...

Kontroller den aktuelle softwareversion på dette DVD-system:

- 1) Tryk på **OPEN CLOSE ▲** for at åbne diskuffen.
- 2) Tryk på **DISPLAY** på fjernbetjeningen.

- 1 Besøg Philips' websted "[www.philips.com/support](http://www.philips.com/support)" for at få oplysninger om de nyeste softwareopgraderinger. Hent softwaren, og gem den på en CD.
- 2 Tryk på **OPEN CLOSE ▲** for at åbne diskuffen.
- 3 Ilæg CD-'en, og tryk på **OPEN CLOSE ▲** (Åbn Luk) igen.  
→ Installationen af softwaren på DVD-systemet starter automatisk.

#### VIGTIGT!





Afbryd ikke strømforsyningen under en opgradering!

# Fejlfinding

## ADVARSEL

Du må under ingen omstændigheder forsøge at reparere systemet selv, eftersom du kan risikere, at garantien bliver ugyldig. Undgå at åbne systemet, eftersom der kan være risiko for elektrisk stød.

Hvis der opstår fejl, skal du gennemgå punkterne nedenfor, inden du indleverer enheden til reparation. Hvis du ikke kan løse et problem ved at benytte disse tip, skal du kontakte forhandleren eller Philips for at få hjælp.

Problem (Generelt)	Løsning
<b>Ingen strøm.</b>	<ul style="list-style-type: none"><li>– Kontroller, at strømkablet er tilsluttet korrekt.</li><li>– Tryk på  (STANDBY-ON) på forsiden af DVD-systemet for at tænde for strømmen.</li></ul>
<b>Intet billede.</b>	<ul style="list-style-type: none"><li>– Se TV'ets brugerhåndbog for at få oplysninger om det korrekte valg af videokanal. Skift TV-kanal, indtil DVD-skærmen vises.</li><li>– Tryk på knappen DISC/USB for at vælge disktilstand.</li><li>– Hvis dette sker, når du starter den progressive scanning, skal du vente 15 sekunder på automatisk gendannelse.</li></ul>
<b>Fuldstændigt forvrænget billede eller sort/hvidt billede.</b>	<ul style="list-style-type: none"><li>– Hvis dette sker, mens du ændrer indstillingen for "TV TYPE", skal du vente i 15 sekunder, inden billedet gendannes automatisk.</li><li>– Kontroller antenneforbindelsen.</li><li>– Af og til kan billedet være en smule forvrænget. Dette er ikke en fejl.</li><li>– Rens disken.</li></ul>
<b>Ingen lyd eller forvrænget lyd.</b>	<ul style="list-style-type: none"><li>– Juster lydstyrken.</li><li>– Kontroller højttalertilslutningerne og indstillingerne.</li><li>– Kontroller, at lydkanalerne er tilsluttet, og tryk på knappen SOURCE (kilde) for at vælge den ønskede inputkilde (f.eks. TV eller AUX/DI). Derved kan du vælge det udstyr, som skal afspille via DVD-systemet.</li></ul>
<b>Der er ingen surround-lyd i højttalerne.</b>	<ul style="list-style-type: none"><li>– Tryk på knappen SURR. for at vælge den korrekte indstilling til surround-lyd.</li><li>– Kontroller, at den kilde, du afspiller, er optaget eller udsendes i surround-lyd (DTS, Dolby Digital osv.).</li></ul>
<b>Fjernbetjeningen fungerer ikke korrekt.</b>	<ul style="list-style-type: none"><li>– Vælg kilde (for eksempel DISC/USB, TUNER), før du trykker på funktionsknappen , , ).</li><li>– Reducer afstanden mellem fjernbetjeningen og systemet.</li><li>– Udskift batterierne med nye.</li><li>– Peg fjernbetjeningen direkte mod den infrarøde føler.</li><li>– Kontroller, om batterierne sidder ordentligt i.</li></ul>

## Fejlfinding (fortsat)

Problem (afspilning)	Løsning
<b>DVD-systemet starter ikke afspilningen.</b>	<ul style="list-style-type: none"><li>– Indsæt en disk, der kan læses, med afspilningssiden nedad. DVD+R/CD-R-diske skal være færdiggjorte.</li><li>– Undersøg disken for ridser og snavs.</li><li>– Tryk på SETUP for at lukke menuen med systemopsætningen.</li><li>– Du skal angive adgangskoden, før du kan ændre sikkerhedsniveauet for børnestyring eller for at låse disken op til afspilning.</li><li>– Der kan være kondenseret fugt i systemet. Fjern disken, og lad systemet være slukket i ca. en time.</li></ul>
<b>Skærmformatet kan ikke ændres, selv om du har indstillet TV-skærmen.</b>	<ul style="list-style-type: none"><li>– Formatet er fast på DVD-disken.</li><li>– Afhængigt af TV'et er det måske ikke muligt at ændre forholdet.</li></ul>
<b>Kan ikke aktivere nogle af funktionerne, f.eks. vinkler, undertitler eller flersproget lyd.</b>	<ul style="list-style-type: none"><li>– Funktionerne er måske ikke tilgængelige på DVD'en.</li><li>– Ændring af sproget til lyd eller underteksterne er ikke tilladt på denne DVD.</li></ul>
<b>Nogle af punkterne i opsætnings-/systemmenuen kan ikke vælges.</b>	<ul style="list-style-type: none"><li>– Tryk på STOP-knappen to gange, før du vælger menuen til systemopsætning.</li><li>– Afhængig af om der er lagt en disk i, kan nogle menupunkter ikke vælges.</li></ul>
<b>Ikke i stand til at afspille DivX-film.</b>	<ul style="list-style-type: none"><li>– Kontroller at DivX-filen er kodet i "Home Theater"-tilstand med en DivX-certificeret koder.</li></ul>
<b>Dårlig radiomodtagelse.</b>	<ul style="list-style-type: none"><li>– Hvis signalet er svagt, skal du justere antennen eller tilslutte en ekstern antenne for at få en bedre modtagelse.</li><li>– Forøg afstanden mellem systemet og dit TV eller din VCR.</li><li>– Stil ind på den korrekte frekvens.</li><li>– Placer antennen længere væk fra udstyr, som kan være årsag til interferens.</li></ul>
<b>DVD-systemet fungerer ikke.</b>	<ul style="list-style-type: none"><li>– Tag ledningen ud af stikket i et par minutter. Sæt ledningen i igen, og prøv at betjene systemet som normalt.</li></ul>



## Fejlfinding (fortsat)

Problem (USB/HDMI/MP3 Direkte)	Løsning
Indholdet af USB-flash-drevet kan ikke læses.	<ul style="list-style-type: none"><li>– Formatet på USB-flash-drevet er ikke kompatibelt med systemet.</li><li>– Drevet er formateret med et andet filsystem, der ikke understøttes af dette DVD-system (f.eks. NTFS).</li></ul>
USB-flash-drevet er langsomt.	<ul style="list-style-type: none"><li>– Stor filstørrelse eller USB-flash-drev med stor hukommelse tager længere tid at læse og vise på TV-skærmen.</li></ul>
Ingen HDMI-lydudgang.	<ul style="list-style-type: none"><li>– Der høres ingen lyd fra HDMI-outputtet, hvis kildeenheden kun er kompatibel med DVI/HDCP (High-bandwidth Digital Content Protection).</li><li>– Det er ikke muligt at afspille SACD- eller kopibeskyttede DVD-Audio-kilder via HDMI-forbindelsen.</li></ul>
Ingen HDMI-videoudgang.	<ul style="list-style-type: none"><li>– Der kan kun oprettes HDMI-forbindelse til HDMI-udstyrede enheder med HDCP (High Bandwidth Digital Content Protection). Hvis du ønsker at forbinde til et DVI-stik (udstyret med HDCP), skal du bruge en separat adapter (DVI til HDMI).</li><li>– Kontroller, at dette DVD-systems opløsning passer til den enhed, du har tilsluttet ved hjælp af HDMI. Se HDMI-indstilling.</li></ul>

## Ofte stillede spørgsmål (USB)

### Hvorfor tager det så lang tid at få vist indholdet på min USB-enhed?

- Det kan skyldes antallet af filer (>500 filer/mapper) eller filernes størrelse (>1 MB).
- Der kan være andre filer på enheden, der ikke understøttes, og som systemet forsøger at læse/visе.

### Hvad sker der, hvis jeg slutter enheder, der ikke understøttes (f.eks. USB-mus, tastatur), til systemet?

- Det kan gøre systemet ustabil. Du skal fjerne den enhed, der ikke understøttes, og tage netledningen ud. Vent i nogle få minutter, inden du sætter nedledningen i igen og tænder for systemet.

### Hvad sker der, hvis jeg tilslutter en USB HDD?

- HDD-understøttes ikke, da den store lagerkapacitet gør navigation vanskelig. Du skal overføre musikfiler (MP3) og billeder (jpg) til et flash-drev.

### Hvorfor kan systemet ikke registrere min transportable USB-musikafspiller?

- Den transportable musikafspiller skal muligvis bruge den software, der fulgte med systemet, for at få adgang til indholdet (f.eks. afspilningsliste).

### Hvilke filtyper understøttes af dette system?

- Vi understøtter kun FAT16 og FAT32 – ikke NTFS.

### Hvorfor er filnavnet ikke identisk med, hvad der vises på min computer (f.eks. "Good Bye.jpg" i stedet for "Good B~1.jpg")?

- Længden på filnavnet begrænses af enhedens filsystem (FAT16), som kun understøtter otte (8) tegn.
- Computeren kan muligvis vise hele filnavnet, da operativsystemet kan konvertere filsystemet.

### Er samtidig USB- og diskafspilning mulig?

- Det er ikke muligt pga. den begrænsede hukommelse. Derudover skal der bruges en anden brugergrænseflade, som er enkel nok at bruge.

### Hvorfor kan jeg ikke rotere billederne på min enhed?

- For at kunne rotere billeder på USB-enheden, skal der være integreret en særlig fil kaldet EXIF i jpeg-filen. Denne EXIF-fil er muligvis ikke blevet oprettet af USB-enheden, eller den er blevet fjernet, da du redigerede eller kopierede billedet fra andre enheder ved hjælp af et redigeringsprogram.

### Hvorfor kan systemet ikke afspille eller vise nogle af mine musikfiler, billeder og film?

- Det kan muligvis skyldes inkompatible formater og kodebithastigheder. Det kan også skyldes, at billederne har en for lav eller for høj opløsning, som systemet ikke understøtter.

## Ordliste

**Analog:** Lyd, der ikke er konverteret til tal. Analog lyd varierer, mens digital lyd har specifikke numeriske værdier. Disse stik sender lyd via to kanaler, det højre og venstre.

**Formatforhold:** Forholdet mellem de lodrette og vandrette størrelser af et vist billede. Det vandrette vs. lodrette formatforhold på almindelige TV-apparater er 4:3 og 16:9 på widescreen-apparater.

**Bithastighed:** Den mængde data, et musiknummer fylder. Datamængden måles i kilobits pr. sekund eller kbps. Eller den hastighed, du optager i. Generelt giver højere bithastighed eller optagelseshastighed bedre lyd kvalitet. Til gengæld optager musik med højere bithastigheder mere plads på en disk.

**Kapitel:** Dele af et billede eller et musikstykke på en DVD, der er mindre end titler. En titel består af flere kapitler. Hvert kapitel er tildelt et kapitelnummer, der sætter dig i stand til at finde det kapitel, du ønsker.

**Diskmenu:** Et skærbillede, hvor der kan vælges billeder, lyd, undertekster, flere vinkler osv., der er optaget på en DVD.

**DivX:** DivX-kode er en patenteret MPEG-4-baseret videokomprimeringsteknologi, der er udviklet af DivX, Inc., der kan reducere digital video til størrelser, der er små nok til at blive transporteret over internettet, samtidig med at der stadig bevares en høj visuel kvalitet.

**Dolby Digital:** Et system til surround sound udviklet af Dolby Laboratories, som indeholder op til seks kanaler med digital lyd (foran til venstre og højre, surround til venstre og højre, center og subwoofer).

**Dolby Surround Pro Logic II:** En forbedret matrix-afkodningsteknologi, der giver bedre rumfornemmelse og retningsbestemt lyd på Dolby Surround-programmateriale - giver et overbevisende tredimensionelt lydfelt ud fra konventionelle stereomusikoptagelser og er virkelig godt egnet til at give en surroundoplevelse af automativ lyd. Mens konventionel surroundprogrammering er fuldt ud kompatibel med Dolby Surround Pro Logic II-dekodere, vil lydsporene kunne kodes specielt til at udnytte Pro Logic II-afspilning, herunder separate venstre og højre surroundkanaler. (Sådan materiale er også kompatibelt med konventionelle Pro Logic-dekodere).

**DTS:** Digital Theatre Systems. Dette er et system til surround sound, men er forskellig fra Dolby Digital. Formaterne er udviklet af forskellige virksomheder.

**HDMI:** High-Definition Multimedia Interface (HDMI) er et digitalt højhastighedsinterface, der kan overføre ukomprimeret højopløsningsvideo og digital multikanalslyd. HDMI giver perfekte billeder og lyd kvalitet, som er helt fri for støj. HDMI er bagudkompatibel med DVI. Som det kræves af HDMI-standarden, giver det intet video- eller lydoutput, hvis der tilsluttes til HDMI- eller DVI-produkter uden HDCP (High-bandwidth Digital Content Protection).

**HDCP:** (High-bandwidth Digital Content Protection) er en specifikation, der giver sikker overførsel af digitalt indhold mellem enheder (for at forhindre krænkelse af copyright).

**JPEG:** Et meget almindeligt, digitalt stillbilledformat. Et komprimeringsystem til stillbilleddata, der er udviklet af Joint Photographic Expert Group, og som på trods af den store komprimering kun viser en meget lille forringelse i billedkvaliteten.

**MP3:** Et filformat med et komprimeringsystem til lyddata. "MP3" er en forkortelse af Motion Picture Experts Group 1 (eller MPEG-1) Audio Layer3. Ved at komprimere lyd til MP3-format kan én CD-R eller CD-RW indeholde ca. 10 gange flere data end en almindelig CD.

**Multikanal:** DVD'er er formateret, således at hvert lydspor udgør et lydfelt. Multichannel er en struktur af lydspor, der har tre eller flere kanaler.

**Afspilningskontrol (PBC):** Det signal, der er optaget på video-CD'er eller -SVCD'er til styring af afspilningen. Ved hjælp af menukærme på en video-cd eller -svcd, som understøtter PBC, kan du få glæde af interaktiv afspilning og søgning.

**Regional kode:** Et system, der kun tillader afspilning af diske i den region, de er designet til. Denne enhed vil kun afspille diske, som har kompatible regionale koder. Du kan se enhedens regionale kode ved at se på produktetiketten. Nogle diske er kompatible med flere regioner (eller ALLE regioner).

**Surround:** Et system, der giver realistiske, tredimensionelle lydfelter, der er meget virkelighedstro, ved at man placerer flere højttalere omkring tilhøreren.

**Titel:** Den længste inddeling af en film eller et musikstykke på DVD. Hver titel er tildelt et titelnummer, hvilket sætter dig i stand til at finde den titel, du ønsker.

**VIDEO OUT-stik:** Gult stik bag på DVD-systemet, som sender DVD-billedsignalet til et TV.

# Specifikationer

## AFSNITTET FORSTÆRKER

Udgangseffekt	500 W
Front	75 W kanaler
Bagside	75 W kanaler
Centre	100 W
Subwoofer	100 W
Frekvenskurve	20 Hz – 20 kHz / –3 dB
Signal/støjforhold	> 65 dB (CCIR)
Indgangssensitivitet	
– AUX In	1000 mV

## AFSNITTET TUNER

Modtageområde	FM 87,5 – 108 MHz (50 kHz) MW 531–1602 kHz (9 kHz)
26 dB Quieting Sensitivity	FM 20 dB, MW 4 $\mu$ V/m
Image Rejection Ratio	FM 25 dB, MW 28 dB
IF Rejection Ratio	FM 60 dB, MW 45 dB
Signal/støjforhold	FM 60 dB, MW 40 dB
AM Suppression Ratio	FM 30 dB
Harmonisk forvrængning	FM Mono 3% FM Stereo 3% MW 5%
Frekvenskurve	FM 180 Hz – 10 kHz / $\pm$ 6 dB
Stereoadskillelse	FM 26 dB (1 kHz)
Stereogrænse	FM 23,5 dB

## AFSNITTET DISK

Lasertype	Halvleder
Diskdiameter	12 cm / 8 cm
Videoafkodning	MPEG-1/MPEG-2/ DivX 3/4/5/6, Ultra
Video DAC	12 Bits
Signalsystem	PAL/NTSC
Videoformat	4:3/16:9
Video-signal/støjforhold	65 dB
Composite video-output	1.0 Vp-p, 75 $\Omega$
S-videoudgang	Y - 1.0 Vp-p, 75 $\Omega$ C - 0.286 Vp-p, 75 $\Omega$
Audio DAC	24 Bits / 192 kHz
Frekvenskurve	4 Hz – 20 kHz (44,1 kHz) 4 Hz – 22 kHz (48 kHz) 4 Hz – 44 kHz (96 kHz)

## HOVEDENHED

Strømforsyning	220 – 240 V; 50 Hz
Strømforsbrug	150 W
Eco Standby-strøm	< 1 W
Mål	435 x 55 x 328,8 mm (b x h x d)
Vægt	2,96 kg

## HØJTALERE

### Forhøjttalere

System	2-vejs, lukket bokssystem
Impedans	8 $\Omega$
Højtalerenheder	1 x 76 mm (3") basenhed
Frekvenskurve	120 Hz – 20 kHz
Mål (b x h x d)	249,8 x 1104 x 249,8 mm (højde er opgivet med stander)
Vægt	3,30 kg/stk.

### Baghøjttalere

System	2-vejs, lukket bokssystem
Impedans	8 $\Omega$
Højtalerenheder	1 x 76 mm (3") basenhed
Frekvenskurve	120 Hz – 20 kHz
Mål (b x h x d)	100 x 359 x 99 mm
Vægt	1,15 kg/stk.

## CENTERHØJTALER

System	2-vejs, lukket bokssystem
Impedans	4 $\Omega$
Højtalerenheder	1 x 76 mm (3") basenhed
Frekvenskurve	120 Hz – 20 kHz
Mål (b x h x d)	239 x 99,6 x 69,4 mm
Vægt	0,72 kg

## SUBWOOFER

Impedans	4 $\Omega$
Højtalerenheder	152 mm (6") basenhed
Frekvenskurve	30 Hz – 120 Hz
Mål (b x h x d)	194 x 266 x 339,5 mm
Vægt	3,64 kg

Specifikationerne kan ændres uden varsel.

Dansk/Norsk