

Micro Hi-Fi System

MC147

Register your product and get support at

www.philips.com/welcome

User manual
Manuel d'utilisation
Manual de usuario
Benutzerhandbuch
Gebruikershandleiding
Manuale dell'utente
Användarhandbok
Brugervejledning
Käyttöopas
Manual do usuário
Εγχειρίδιο χρήσεως



PHILIPS

Important notes for users in the U.K.

Mains plug

This apparatus is fitted with an approved 13 Amp plug. To change a fuse in this type of plug proceed as follows:

- 1 Remove fuse cover and fuse.
- 2 Fix new fuse which should be a BS1362 3 Amp, A.S.T.A. or BSI approved type.
- 3 Refit the fuse cover:

If the fitted plug is not suitable for your socket outlets, it should be cut off and an appropriate plug fitted in its place.

If the mains plug contains a fuse, this should have a value of 3 Amp. If a plug without a fuse is used, the fuse at the distribution board should not be greater than 3 Amp.

Note: The severed plug must be disposed of to avoid a possible shock hazard should it be inserted into a 13 Amp socket elsewhere.

How to connect a plug

The wires in the mains lead are coloured with the following code: blue = neutral (N), brown = live (L).

- As these colours may not correspond with the colour markings identifying the terminals in your plug, proceed as follows:
 - Connect the blue wire to the terminal marked N or coloured black.
 - Connect the brown wire to the terminal marked L or coloured red.
 - Do not connect either wire to the earth terminal in the plug, marked E (or ⚡) or coloured green (or green and yellow).

Before replacing the plug cover, make certain that the cord grip is clamped over the sheath of the lead - not simply over the two wires.

Copyright in the U.K.

Recording and playback of material may require consent. See Copyright Act 1956 and The Performer's Protection Acts 1958 to 1972.

Italia

DICHIARAZIONE DI CONFORMITA'

Si dichiara che l'apparecchio MC147 Philips risponde alle prescrizioni dell'art. 2 comma 1 del D.M. 28 Agosto 1995 n. 548.

Fatto a Eindhoven

Philips Consumer Electronics
Philips, Glaslaan 2
5616 JB Eindhoven, The Netherlands

Norge

Typeskilt finnes på apparatens underside.

Observer: Nettbryteren er sekundert innkøplet. Den innebygde nettdelen er derfor ikke frakøplet nettet så lenge apparatet er tilsluttet nettkontakten.

For å redusere faren for brann eller elektrisk støt, skal apparatet ikke utsettes for regn eller fuktighet.

CAUTION

Use of controls or adjustments or performance of procedures other than herein may result in hazardous radiation exposure or other unsafe operation.

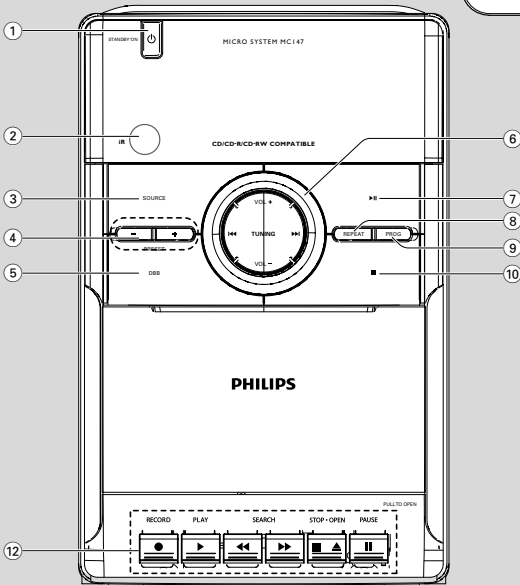
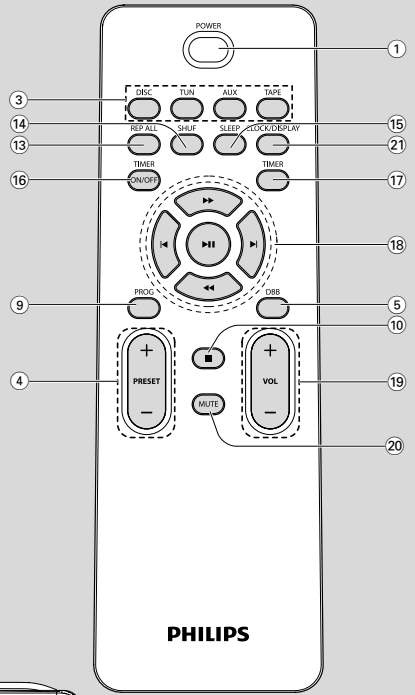
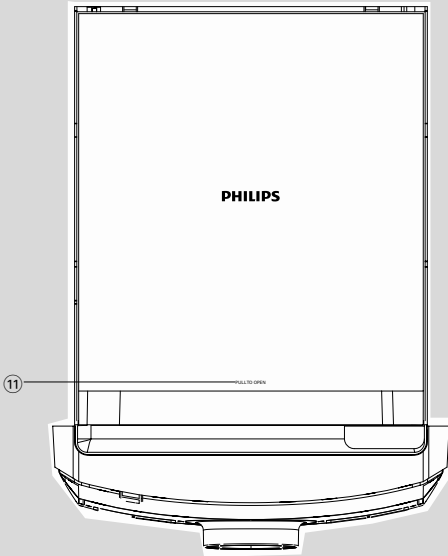

DK

Advarsel: Usynlig laserstråling ved åbning når sikkerhedsafbrydere er ude af funktion. Undgå udsættelse for stråling.

Bemærk: Netafbryderen er sekundært indkoblet og afbryder ikke strømmen fra nettet. Den indbyggede netdel er derfor tilsluttet til lysnettet så længe netstikket sidder i stikkontakten.

S

Klass 1 laserapparat

Varning! Om apparaten används på annat sätt än i denna bruksanvisning specificerats, kan användaren utsättas för osynlig laserstrålning, som överskrider gränsen för laserklass 1.

Observera! Stömbrytaren är sekundärt kopplad och bryter inte strömmen från nätet. Den inbyggda nät delen är därför ansluten till elnätet så länge stickproppen sitter i vägguttaget.

SF

Luokan 1 laserlaite

Varoitus! Laitteen käyttäminen muulla kuin tässä käyttöohjeessa mainitulla tavalla saattaa altistaa käyttäjän turvallisuusluokan 1 ylittävälle näkymättömälle lasersäteilylle.

Oikeus muutoksiin varataan. Laite ei saa olla alttiina tippu- ja roiskevedelle.

Huom. Toiminnanvalitsin on kytketty toisiopuolelle, eikä se kytke laitetta irti sähköverkosta. Sisäänrakennettu verkko-osa on kytkettyä sähköverkkoon aina silloin, kun pistoke on pistorasiassa.

Index

English	6
Français	23
Español	40
Deutsch	57
Nederlands	74
Italiano	91
Svenska	108
Dansk	125
Suomi	142
Português	159
Ελληνικά	176

English

Français

Español

Deutsch

Nederlands

Italiano

Svenska

Dansk

Suomi

Português

Ελληνικά

Allgemeine Information

Mitgeliefertes Zubehör	58
Angaben zu Umweltschutzmaßnahmen	58
Informationen zur Sicherheit	58
Gehörschutz	59

Vorbereitung

Anschlüsse auf der Rückseite	60
Einlegen der Batterien in die Fernbedienung 61	
Fernbedienung des Systems	61

Bedienelemente

Bedienelemente am Gerät und auf der Fernbedienung	62
Nur auf der Fernbedienung vorhandene Bedientasten	62

Grundfunktionen

Einschalten der Anlage	63
Energiesparende automatische Standbyfunktion	63
Einstellen von Lautstärke und Klang	63

CD-Wiedergabe

Einlegen von Disc	64
Standardmäßige Wiedergaberegler	64
Verschiedene Abspielmodi : SHUFFLE und REPEAT	65
Programmieren von Titelnummern	65
Überprüfen des Programms	65
Löschen eines Programms	65

Radioempfang

Einstellen auf Radiosender	66
Programmieren von Radiosendern	66
Automatisches Programmieren	66
Manuelles Programmieren	66
Einstellen auf Vorwahlsender	66

Kassettenbetrieb/Aufnahme

Abspielen von Cassetten	67
Allgemeine Informationen über die Aufnahme	67
Synchro Start CD-Aufzeichnung	67
Überspielen vom Radio	68
Hören einer externen Quelle	68

Wartung und Pflege

Uhr/Timer

Einstellen der Uhrzeit	70
TIMER einstellen	70
TIMER aktivieren und deaktivieren	70
SLEEP aktivieren und deaktivieren	70

Technische Daten

Fehlersuche

.....	72~73
-------	-------

Allgemeine Information

Herzlichen Glückwunsch zu Ihrem Kauf und willkommen bei Philips!

Um den Support von Philips optimal zu nutzen, registrieren Sie Ihr Produkt bitte unter www.philips.com/welcome.

Dieses Gerät entspricht den Funkentstörungsvorschriften der Europäischen Gemeinschaft.

Mitgeliefertes Zubehör

- 2 Lautsprecherboxen
- Fernbedienung

Angaben zu Umweltschutzmaßnahmen

Auf überflüssige Verpackungsmaterialien wurde verzichtet. Wir haben uns bemüht, dafür zu sorgen, daß die Verpackung leicht in drei Monomaterialien trennbar ist: Pappe (Karton), Polystyrol-Schaumstoff (Transportschutz) und Polyäthylen (Beutel, Schaumstoff-Schutzfolie).

Die Anlage besteht aus recyclingfähigen und wiederverwendbaren Materialien, die von einem darauf spezialisierten Unternehmen zerlegt werden können. Bitte beachten Sie die örtlichen Vorschriften in bezug auf die Entsorgung von Verpackungsmaterial, leeren Batterien und Altgeräten.

Informationen zur Sicherheit

- Stellen Sie vor der Inbetriebnahme der Anlage sicher, dass die auf dem Typenschild angegebene Betriebsspannung (oder die Spannungsangabe neben den Spannungswahlschalter) der Anlage mit der örtlichen Netzspannung übereinstimmt. Falls nicht, wenden Sie sich an den Händler.
- Stellen Sie die Anlage auf eine flache, stabile Oberfläche.
- Der Apparat darf Tropf- und Spritzwasser nicht ausgesetzt werden.
- Installieren Sie das System in der Nähe einer Wandsteckdose und so, dass der Netzstecker gut erreichbar ist.
- Stellen Sie die Anlage an einem ausreichend belüfteten Ort auf, um Überhitzung im Innern zu vermeiden. Halten Sie mindestens 10 cm (4 Zoll) Freiraum an der Rückseite und Oberseite des Geräts und 5 cm (2 Zoll) an beiden Seiten frei.
- Die Belüftung des Geräts darf nicht dadurch beeinträchtigt werden, dass die Lüftungsöffnungen durch Zeitungen, Tischtücher, Vorhänge etc. abgedeckt werden.
- Schützen Sie die Anlage, die Batterien und CDs vor übermäßiger Feuchtigkeit, Regen, Sand oder Hitze von Heizkörpern oder durch direkte Sonneneinstrahlung.
- Stellen Sie keine Gegenstände mit offenen Flammen, etwa angezündete Kerzen, auf das Gerät.
- Stellen Sie keine mit Flüssigkeiten gefüllten Behälter; etwa Vasen, auf den Apparat.
- Wenn die Anlage direkt aus einer kalten in eine warme Umgebung gebracht oder in einem sehr feuchten Raum aufgestellt wird, kann sich Kondensfeuchtigkeit auf der Optik der Disk-Abtasteinheit im Inneren der Anlage bilden. In einem solchen Fall wird der CD-Spieler nicht normal funktionieren. Lassen Sie das Gerät ungefähr eine Stunde ohne eingelegte CD eingeschaltet stehen, bis eine normale Wiedergabe wieder möglich ist.
- Die mechanischen Bauteile des Geräts sind mit selbstschmierenden Lagern ausgestattet und dürfen nicht geölt oder geschmiert werden.
- **Wenn die Anlage auf Standby-Betrieb geschaltet wird, verbraucht sie dennoch etwas Strom. Um die Anlage vollständig vom Netz zu trennen den Netzstecker aus der Steckdose ziehen.**

Gehörschutz

Wählen Sie eine moderate Lautstärke:

- Das Verwenden von Kopfhörern bei zu hoher Lautstärke kann Ihrem Gehör schaden. Dieses Produkt kann Töne in einem Dezibelbereich wiedergeben, der bei einem gesunden Menschen bereits nach weniger als einer Minute zum Gehörverlust führen kann. Der höhere Dezibelbereich ist für Personen gedacht, die bereits unter einer Beeinträchtigung ihres Hörvermögens leiden.
- Die Lautstärke kann täuschen. Mit der Zeit passt sich die als angenehm empfundene Lautstärke der tatsächlichen Lautstärke an. Deswegen kann es vorkommen, dass nach längerem Zuhören als "normal" empfunden wird, was in Wirklichkeit sehr laut und für Ihr Gehör schädlich ist. Um diesen Effekt zu vermeiden, sollten Sie Ihre Lautstärke aus einem sicheren Bereich auswählen, bevor sich ihr Gehör daran gewöhnt, und Sie sollten diese Einstellung nicht verändern.

So finden Sie Ihren sicheren Lautstärkepegel:

- Stellen Sie den Lautstärkeregler auf eine geringe Lautstärke.
- Erhöhen Sie langsam die Lautstärke, bis der Ton klar und deutlich zu hören ist.

Hören Sie nur eine angemessene Zeit:

- Bei sehr intensiver Nutzung kann auch eine "sichere" Lautstärke zum Gehörverlust führen.
- Verwenden Sie deshalb Ihre Geräte in vernünftiger Weise, und pausieren Sie in angemessenen Zeitabständen.

Beachten Sie bei der Verwendung von Kopfhörern folgende Richtlinien:

- Hören Sie nur bei angemessener Lautstärke und nur eine angemessene Zeit lang.
- Achten Sie darauf, auch nach Gewöhnung an einen Lautstärkepegel, diesen nicht zu erhöhen.
- Stellen Sie die Lautstärke nur so hoch ein, dass Sie Umgebungsgeräusche noch wahrnehmen können.
- Bei potentiell gefährlichen Situationen sollten Sie sehr vorsichtig sein oder die Verwendung kurzzeitig unterbrechen.

- Verwenden Sie die Kopfhörer nicht, während Sie ein motorisiertes Fahrzeug führen, Fahrrad oder Skateboard fahren usw. Dies könnte für den Straßenverkehr gefährlich sein und ist in vielen Ländern verboten.

Entsorgung Ihres Altgerätes

Ihr Produkt ist aus hochqualitativen Materialien und Bestandteilen hergestellt, die dem Recycling zugeführt und wiederverwertet werden können.



Falls dieses Symbol eines durchgestrichenen Müllcontainers auf Rollen auf diesem Produkt angebracht ist, bedeutet dies, dass es von der Europäischen Richtlinie 2002/96/EG erfasst wird.

Bitte informieren Sie sich über die örtlichen Sammelstellen für Elektroprodukte und elektronische Geräte.

Bitte beachten Sie die lokalen Vorschriften und entsorgen Sie Ihre Altgeräte nicht mit dem normalen Haushaltsmüll. Die korrekte Entsorgung Ihres Altgerätes ist ein Beitrag zur Vermeidung möglicher negativer Folgen für die Umwelt und die menschliche Gesundheit.

Hinweise zur Entsorgung von Batterien

Ihr Produkt enthält Batterien, die der Europäischen Richtlinie 2006/66/EG unterliegen. Diese dürfen nicht mit dem normalen Hausmüll entsorgt werden. Bitte informieren Sie sich über die örtlichen Bestimmungen zur gesonderten Entsorgung von Batterien, da durch die korrekte Entsorgung Umwelt und Menschen vor möglichen negativen Folgen geschützt werden.

Vorbereitung

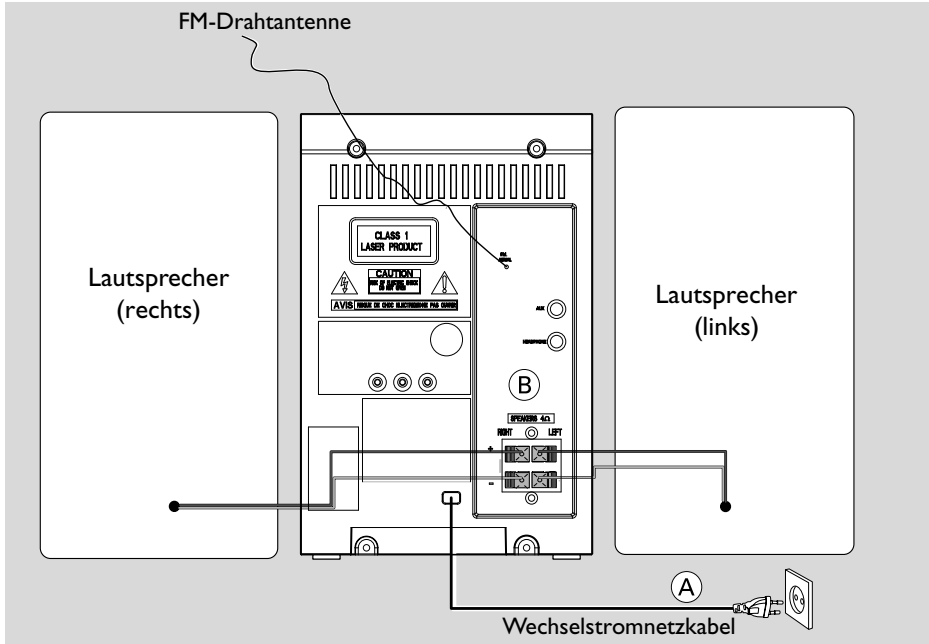

A Anschlüsse auf der Rückseite

Das Typenschild befindet sich auf der Rückseite der Anlage.

A Stromversorgung

Vergewissern Sie sich, bevor Sie den Netzstecker in die Steckdose stecken, dass alle übrigen Verbindungen hergestellt worden sind.

ACHTUNG!

- Für optimalen Betrieb nur das mitgelieferte Netzkabel benutzen.
- Niemals bei eingeschalteter Netzspannung Verbindungen herstellen oder ändern.

Zum Schutz vor Überhitzung wurde ein Sicherheitsschaltkreis eingebaut. Deshalb kann die Anlage unter extremen Bedingungen automatisch auf Standby-Betrieb schalten. Lassen Sie die Anlage in einem solchen Fall abkühlen, bevor Sie sie wieder in Betrieb nehmen (dies trifft nicht auf alle Ausführungen zu).

B Anschluss der Lautsprecher

Frontlautsprecher

Schließen Sie die Lautsprecherkabel an die Anschlüsse SPEAKERS an, den rechten Lautsprecher an "RIGHT" und den linken Lautsprecher an "LEFT", das farbige (markierte) Kabel an "+" und das schwarze (unmarkierte) Kabel an "-".

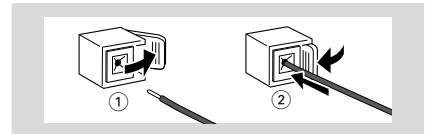

- Klemmen Sie das blanke Ende wie in der Abbildung dargestellt fest.

Hinweis:

- Für optimalen Klang die mitgelieferten Lautsprecher benutzen.
- Nicht mehr als einen Lautsprecher an ein Paar der mit + / - gekennzeichneten Lautsprecheranschlüsse anschließen.
- Keine Lautsprecher mit einer niedrigeren Impedanz als die der mitgelieferten Lautsprecher anschließen. Siehe den Abschnitt TECHNISCHE DATEN in dieser Bedienungsanleitung.

Einlegen der Batterien in die Fernbedienung

- 1 Öffnen Sie das Batteriefach.
- 2 Legen Sie nun die Batterien vom Typ R03 oder AAA in das Batteriefach ein. Achten Sie dabei auf die Polarität, die durch die Symbole „+“ und „-“ im Innern des Batteriefachs angegeben ist.
- 3 Schließen Sie daraufhin die Abdeckung wieder:

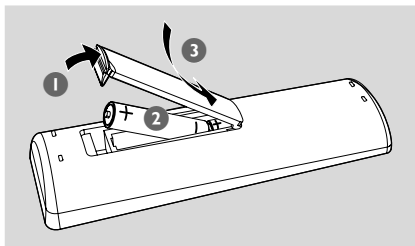

Fernbedienung des Systems





- 1 Richten Sie die Fernbedienung immer direkt auf den entsprechenden Infrarotsensor (IR) vorne am Gerät.
- 2 Stellen Sie sicher, dass sich keine Gegenstände zwischen Fernbedienung und DVD-Player befinden, wenn Sie das Gerät mit der Fernbedienung steuern wollen.

ACHTUNG!

- Nehmen Sie Batterien aus der Fernbedienung heraus, wenn die Batterien erschöpft sind, oder auch wenn Sie die Fernbedienung für eine längere Zeit nicht benutzen.
- Verwenden Sie nicht gleichzeitig alte und neue Batterien oder Batterien verschiedenen Typs.
- Batterien enthalten chemische Substanzen, weshalb sie ordnungsgemäß zu entsorgen sind.

Bedienelemente (Abbildung siehe Seite 3)

Bedienelemente am Gerät und auf der Fernbedienung

- ① **STANDBY-ON**  (**POWER**)
 - Wechseln des Systems in den Standby-Modus oder Ein-Modus.
- ② **IR SENSOR**
 - Infrarotsensor für die Fernbedienung.
- ③ **SOURCE**
 - wählt die Klangquelle für CD/TUNER/TAPE/AUX.
 - schaltet das Gerät ein.
- ④ **PRESET +/-**
 - for radio wählt einen vorgewählten Tunersender.
- ⑤ **DBB (Dynamic Bass Boost)**
 - optimiert die Tiefen (Baß).
- ⑥ **TUNING**  
 - für Tuner stellt auf Radiosender ein.
 - für CD springt an den Anfang eines aktuellen Titels / vorigen/ nachfolgenden Titels.
 - sucht innerhalb eines Titels /einer CD rückwärts oder vorwärts.
 - for clock/timer einstellen der Stunden oder Minuten.
- VOL +/-**
 - stellt den Lautstärkepegel ein.
- ⑦ **II**
 - beginnt mit dem oder unterbricht das CD-Abspielen.
- ⑧ **REPEAT**
 - Wiederholung eines Titels/einer Disc/aller programmierten Titel.
- ⑨ **PROG**
 - für CD programmiert Titel und überprüft das Programm.
 - für Tuner programmiert Tunersender manuell oder automatisch.
- ⑩ **■**
 - hält CD-Abspielen an oder löscht ein CD-Programm.
- ⑪ **PULL TO OPEN**
 - öffnet/ schließt die CD-Lade.
- ⑫ **Cassetten-Tasten**
 - RECORD**  ... beginnt mit der Aufnahme.
 - PLAY**  beginnt mit dem Abspielen.

SEARCH   schnelles Rück-/Vorspulen.
STOP-OPEN  

..... hält das Band an; öffnet das Cassettenfach.

PAUSE II unterbricht Aufzeichnung oder Wiedergabe (Abspielen).

AUX (auf der Geräterückseite)

- 3,5 mm Audio-Eingangsbuchse (3,5-mm-Buchse)

HEADPHONE (auf der Geräterückseite)

- Anschluss für Kopfhörer.

Nur auf der Fernbedienung vorhandene Bedientasten

- ⑬ **REP ALL**
 - Wählt Repeat All Wiedergabemodus.
- ⑭ **SHUF**
 - spielt CD-Titel in zufälliger Reihenfolge ab.
- ⑮ **SLEEP**
 - activates/deactivates or selects the sleeper time.
- ⑯ **TIMER ON/OFF**
 - Schaltet den Timer an oder aus.
- ⑰ **TIMER**
 - Einstellen der Timer-Funktion.
- ⑱ **II**
 - beginnt mit dem oder unterbricht das CD-Abspielen.
- ◀ / ▶**
 - für CD sucht innerhalb eines Titels /einer CD rückwärts oder vorwärts.
 - für Tuner stellt auf Radiosender ein.
 - für clock/timer. einstellen der Stunden oder Minuten.
- ◀ / ▶**
 - für CD springt an den Anfang eines aktuellen Titels / vorigen/ nachfolgenden Titels.
- ⑲ **VOL +/-**
 - stellt den Lautstärkepegel ein.
- ⑳ **MUTE**
 - unterbricht Sound-Wiedergabe und setzt sie fort.
- ㉑ **CLOCK/DISPLAY**
 - für CD Anzeige der Nummer des aktuellen Tracks und der gesamten verbleibenden Wiedergabedauer während der Wiedergabe.
 - für clock legt die Uhrzeit-Funktion fest.

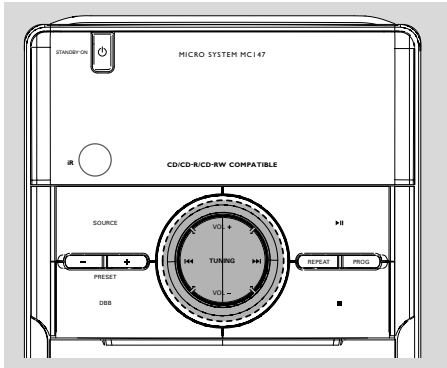

WICHTIG:

Bevor Sie die Anlage in Betrieb nehmen, sollten Sie die Vorbereitung wie oben beschrieben abgeschlossen haben.

Einschalten der Anlage

- Taste **STANDBY-ON**  oder **SOURCE** (**POWER** auf der Fernbedienung).
→ Das Gerät schaltet auf die zuletzt gewählte Klangquelle um.
- Taste **DISC, TUN, TAPE** oder **AUX** auf der Fernbedienung drücken.
→ Das Gerät schaltet auf die gewählte Klangquelle um.

Um das Gerät auf Standby zu schalten

- Taste **STANDBY-ON**  am Gerät drücken (oder **POWER** auf der Fernbedienung).

Energiesparende automatische Standby-funktion

Als energiesparendes Leistungsmerkmal schaltet das Gerät 15 Minuten, nachdem eine Cassette oder CD das Ende erreicht hat und kein Bedienelement betätigt wurde, automatisch auf Standby um.

Einstellen von Lautstärke und Klang

- 1 Drücken Sie die Taste **VOL +/–** um die Lautstärke zu regeln.
→ In der Anzeige erscheinen der Lautstärkepegel  und eine Zahl von 0-32.
- 2 **DBB** drücken, um Baßoptimierung ein- oder auszuschalten.
→ In der Anzeige erscheint: **DBB** wenn DBB aktiviert ist.
- 3 **MUTE** auf der Fernbedienung drücken, um Sound-Wiedergabe sofort zu unterbrechen.
→ Das Abspielen wird ohne Sound fortgesetzt.
- Zur Reaktivierung der Sound-Wiedergabe können Sie:
 - **MUTE** erneut drücken;
 - die Lautstärkeregler ändern;
 - die Quelle ändern.

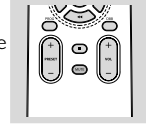

CD-Wiedergabe

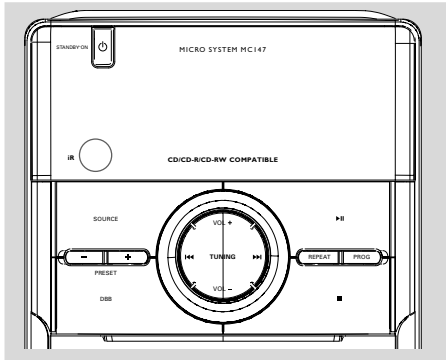

WICHTIG:
Die Linse des CD-Spielers sollte niemals berührt werden.

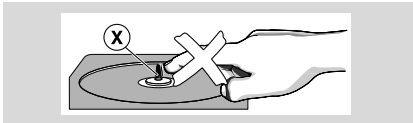

Einlegen von Disc

Dieser CD-Spieler spielt Audio Discs einschließlich CD-R und CD-R(W) ab.

- CD-ROM, CD-I, CDV, MP3, VCD, DVD oder Computer-CDs sind jedoch nicht möglich.

1 **CD** als Quelle wählen.

2 Öffnen Sie die CD-Fachabdeckung oben auf dem Gerät, um das CD-Fach zu öffnen.

→ **OPEN** wird angezeigt, wenn Sie das CD-Fach öffnen.

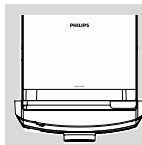

3 Eine CD, mit bedruckter Seite nach oben, einlegen und auf **PULL TO OPEN** drücken, um die CD-Lade zu schließen.

→ **WesternREAD** wird angezeigt, wenn der CD-Player den Inhalt einer Disc scannt, anschließend wird die Gesamtanzahl der Musiktitel angezeigt.

Standardmäßige Wiedergaberegler

Abspielen einer CD

- **▶||** drücken, um mit dem Abspielen zu beginnen.
→ Die Nummer des aktuellen Musiktitels und das Symbol **PLAY** werden während der Wiedergabe der Disc angezeigt.

Wahl eines anderen Titels

- Drücken Sie **TUNING** **◀◀ ▶▶** (auf der Fernbedienung **◀ / ▶**) einmal oder wiederholt drücken, bis die gewünschte Titelnummer in der Anzeige erscheint.

Suche nach einer Passage innerhalb eines Titels

- 1 **TUNING** **◀◀ ▶▶** (auf der Fernbedienung **◀◀ / ▶▶**) drücken und gedrückt halten.
→ Die CD wird mit geringer Lautstärke und hoher Geschwindigkeit abgespielt.
- 2 **TUNING** **◀◀ ▶▶** loslassen (auf der Fernbedienung **◀◀ / ▶▶**), sobald Sie die gewünschte Passage erkennen.
→ Normales Abspielen wird fortgesetzt.

Um die Wiedergabe zu unterbrechen

- Drücken Sie **▶||**.
→ Das Display friert ein, und das Symbol **PLAY** blinkt, wenn die Wiedergabe unterbrochen wird.
→ **▶||** erneut drücken, um mit dem Abspielen fortzufahren.

Um die Wiedergabe zu stoppen

- Drücken Sie **■**.

Hinweis: CD-Abspielen hört auch dann auf, wenn:

- Die CD-Lade geöffnet wird.
- Die CD am Ende angekommen ist.
- Sie eine andere Quelle wählen: **TUNER, TAPE** oder **AUX**.
- Sie für **Standby** drücken.
- Sie die **Cassettedeck-Taste PLAY ▶** drücken.

Verschiedene Abspielmodi : SHUFFLE und REPEAT

Sie können die diversen Abspielmodi vor dem oder beim Abspielen wählen. Die Wiedergabemodi können nicht mit PROGRAMME kombiniert werden.

SHUF Titel der gesamten CD werden in zufälliger Reihenfolge abgespielt

REP ALL wiederholt die gesamte CD/ das Programm

REP spielt den aktuellen Titel ununterbrochen ab.

- 1 Zum Auswählen des Wiedergabewiederholungsmodus drücken Sie die Taste **REPEAT** auf dem Hauptgerät, oder Taste **REP ALL** auf der Fernbedienung.
- Zum Auswählen des Shuffle-Wiedergabemodus drücken Sie die Taste **SHUF** auf der Fernbedienung.
- 2 **▶||** drücken, um mit dem Abspielen zu beginnen, wenn in der STOP-Position befindlich.
→ Das Abspielen beginnt sofort, wenn Sie SHUFFLE gewählt haben.
- 3 Zur Rückkehr zum normalen Abspielen die jeweilige **REPEAT** (auf dem Hauptgerät), **REP ALL** oder **SHUF** (auf der Fernbedienung) Taste drücken, bis die diversen SHUFFLE / REPEAT Modi nicht mehr angezeigt werden.
- Drücken Sie die Taste **■** einmal während der Wiedergabe, um die Wiedergabe im Wiederholungs-/Shuffle-Modus anzuhalten.
- Drücken Sie die Taste **■** erneut, um den Wiederholungswiedergabe-/Shuffle-Wiedergabemodus zu beenden.

Hinweis:

– Die SHUFFLE- und REPEAT-Funktionen können gleichzeitig verwendet werden.

Programmieren von Titelnummern

In der STOP-Position programmieren, um Ihre CD-Titel in der gewünschten Reihenfolge zu wählen und zu speichern. Wenn Sie wollen, können Sie einen Titel mehr als einmal speichern. Es können bis zu 20 Tracks gespeichert werden.

- 1 **TUNING** **I◀◀ ▶▶I** (◀◀ / ▶▶ auf der Fernbedienung) benutzen, um Ihre gewünschte Titelnummer zu wählen.
- 2 Drücken Sie **PROG** zum Speichern.
→ Display: **PROG** blinkt und wird kurz angezeigt
□ I Anschließend wird die ausgewählte Titelnummer angezeigt.
- 3 Schritt **1-2** wiederholen, um alle gewünschten Titel zu wählen und zu speichern.
- 4 **▶||** drücken, um mit dem Abspielen Ihres CD-Programms zu beginnen.

Überprüfen des Programms

- Halten Sie die Wiedergabe an, und drücken Sie die Taste **PROG**.

Löschen eines Programms

Sie können das Programm durch folgendes löschen:

- einmaliges Drücken von **■** in der STOP-Betriebsart;
- zweimaliges Drücken von **■** beim Abspielen;
- Drücken, um die CD-Lade zu öffnen;
→ **PROG** verschwindet aus der Anzeige.

Radioempfang

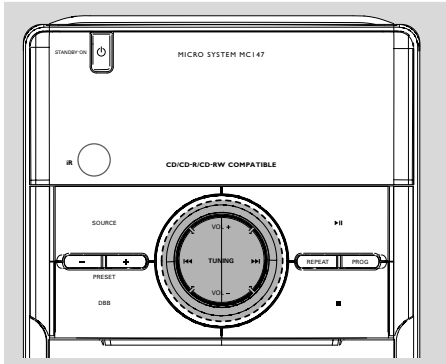

Einstellen auf Radiosender

- 1 Taste **SOURCE** am Gerät oder taste **TUN** auf der Fernbedienung drücken einmal oder mehrmals drücken, um Ihren Wellenbereich zu wählen.
- 2 Auf **TUNING** **◀◀ ▶▶** (**◀◀ / ▶▶** auf der Fernbedienung) drücken und Taste loslassen.
→ Das Radio wird automatisch auf einen Sender mit ausreichend Empfang eingestellt. Display-Anzeige bei automatischem Suchlauf: *5 r c H*.
- 3 Schritt 2 ggf. wiederholen, bis Sie den gewünschten Sender finden.
- Zum Einstellen auf einen schwachen Sender **TUNING** **◀◀ ▶▶** (**◀◀ / ▶▶** auf der Fernbedienung) kurz und wiederholt drücken, bis sich optimaler Empfang ergeben hat.

Programmieren von Radiosendern

Bis zu 40 Titel können in der gewünschten Reihenfolge gespeichert werden.

Automatisches Programmieren

Automatisches Programmieren beginnt mit einer gewählten Vorwahlnummer. Von dieser Vorwahlnummer aufwärts werden frühere programmierte Radiosender überschrieben. Das Gerät programmiert nur Sender, die sich nicht bereits im Speicher befinden.

- 1 **PRESET** **+ / -** drücken, um die Vorwahlnummer zu wählen, wo die Programmierung beginnen sollte.

Hinweis:

– Wenn keine Vorwahlnummer gewählt wird, ist Vorwahl (1) der Vorgabewert, und all Ihre Vorwahlen werden überschrieben.

- 2 **PROG** für mehr als 2 Sekunden drücken, um die Programmierung zu aktivieren.
→ **AUTO** wird angezeigt, und verfügbare Sender werden in der Reihenfolge der Wellenbereichs-Empfangsstärke programmiert. Die letzte, automatisch gespeicherte, Vorwahl wird dann abgespielt.

Manuelles Programmieren

- 1 Auf Ihren gewünschten Sender einstellen (siehe "Einstellen auf Radiosender").
- 2 **PROG** drücken, um die Programmierung zu aktivieren.
→ **PROG** blinkt in der Anzeige.
- 3 **PRESET** **+ / -** drücken, um diesem Sender eine Nummer von 1 bis 10 zuzuordnen.
- 4 **PROG** erneut drücken, um die Einstellung zu bestätigen.
→ **PROG** verschwindet, die Vorwahlnummer und die Frequenz des Vorwahlsenders werden gezeigt.
- 5 Die vier o.g. Schritte wiederholen, um weitere Sender abzuspeichern.
- Sie können einen Vorwahlsender durch Speichern einer anderen Frequenz an seiner Stelle überschreiben.

Einstellen auf Vorwahlsender

- **PRESET** **+ / -** drücken, bis der gewünschte Vorwahlsender angezeigt wird.

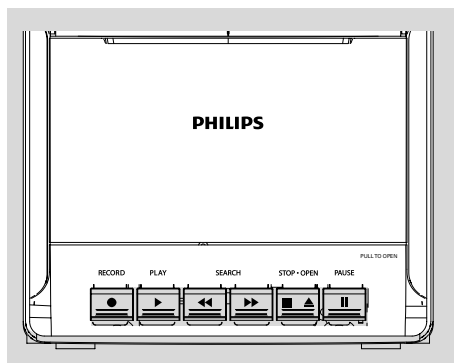

Abspielen von Cassetten

- 1 **TAPE** als Quelle wählen.
→ In der Anzeige erscheint "tAPE" während des gesamten Cassetten-Abspielvorgangs.
- 2 Öffnen Sie die mit "**PULL TO OPEN**" markierte Bandtastenklappe auf der Vorderseite.
- 3 **STOP-OPEN** drücken, um das Cassettenfach zu öffnen.
- 4 Eine bespielte Cassette einlegen und das Cassettenfach schließen.
- Legen Sie die Cassette mit der offenen Seite nach unten und der vollen Spule nach links ein.
- 5 **PLAY** drücken, um mit dem Abspielen zu beginnen.
- Die Tasten werden am Bandende automatisch abgeschaltet, außer dann, wenn **PAUSE** aktiviert wurde.
- 6 Zum Unterbrechen des Abspielens **PAUSE** drücken. Zur Fortsetzung diese Taste erneut drücken.
- 7 Durch Drücken von or am Gerät ist das Schnellspulen des Bandes in beiden Richtungen möglich.
- 8 Zum Anhalten des Bandes **STOP-OPEN** drücken.

Hinweis:

- Die Klangquelle kann beim Abspielen oder Bespielen einer Cassette nicht geändert werden.

Allgemeine Informationen über die Aufnahme

- Die Aufnahme ist zulässig, solange Urheberrechte oder sonstige Rechte Dritter nicht verletzt werden.
- Dieses Deck ist für die Aufnahme auf METALL-(IEC IV) Cassetten ungeeignet. Für die Aufnahme sollten Sie ausschließlich NORMAL-Cassetten (IEC I) benutzen, deren Zungen nicht herausgebrochen wurden.
- Die optimale Aussteuerung wird automatisch eingestellt. Ändern der Bedienelemente VOLUME oder DBB hat keinen Einfluß auf die vor sich gehende Aufnahme.
- Die Aufnahmequalität hängt von der verwendeten Aufnahmequelle und dem Bandmaterial ab und kann Änderungen unterliegen.
- Während der ersten und letzten 7 Sekunden findet keine Aufnahme statt, wenn das Vorspannband an den Aufnahmeköpfen vorbeiläuft.
- Um das versehentliche Löschen einer Aufnahme zu verhindern, die Cassette vor sich halten und die Zunge links herausbrechen. Aufzeichnung auf dieser Seite ist nicht mehr möglich. Um diese Aufnahme- bzw. Löschsperre aufzuheben, kann die entstandene Öffnung mit einem Klebeband abgedeckt werden.

Synchro Start CD-Aufzeichnung

- 1 **CD** als Quelle wählen.
- 2 Eine CD einlegen und, falls gewünscht, Titelnummern programmieren.
- 3 **STOP-OPEN** drücken, um das Cassettenfach zu öffnen.
- 4 Eine geeignete Cassette in das Cassettenfach einlegen und das Cassettenfach zudrücken.
- 5 **RECORD** drücken, um mit dem Überspielen zu beginnen.
→ Das Abspielen des CD-Programms beginnt automatisch ab CD-/Programm-Beginn nach 7 Sekunden. Der CD-Spieler braucht nicht gesondert gestartet zu werden.

Auswahl und Aufnahme einer bestimmten Passage innerhalb eines Titels

- drücken und gedrückt halten. Wenn Sie die von Ihnen gewünschte Passage erkennen, loslassen.
- Zur Unterbrechung des CD-Abspielens drücken.

Kassettenbetrieb/Aufnahme

- Die Aufnahme beginnt ab dieser exakten Stelle im Titel, wenn man **RECORD** drückt.
- 6 Zum Unterbrechen des Abspielens **PAUSE** drücken. Zur Fortsetzung diese Taste erneut drücken.
- 7 Zum Anhalten der Aufnahme **STOP•OPEN** ■ ▲ drücken.

Überspielen vom Radio

- 1 Auf den gewünschten Radiosender einstellen (siehe "Einstellen auf Radiosender").
- 2 **STOP•OPEN** ■ ▲ drücken, um das Cassettenfach zu öffnen.
- 3 Eine geeignete Cassette in das Cassettendeck einlegen und das Cassettenfach zudrücken.
- 4 **RECORD** drücken, um mit dem Überspielen zu beginnen.
- 5 Zum Unterbrechen des Abspielens **PAUSE** drücken. Zur Fortsetzung diese Taste erneut drücken.
- 6 Zum Anhalten der Aufnahme **STOP•OPEN** ■ ▲ drücken.

Hören einer externen Quelle

Sie können den Sound des angeschlossenen externen Gerätes über die Lautsprecher Ihrer Anlage hören.

- 1 **AUX** als Quelle wählen.
- 2 Verwenden Sie ein Line-In-Kabel (nicht enthalten), um den Audioanschluss des MC 147 (3.5 mm, auf der Geräterückseite) mit dem Anschluss 'AUDIO OUT' oder dem Kopfhöreranschluss eines externen Geräts zu verbinden (z. B. CD-Player oder Videorekorder).

Die unbefugte Vervielfältigung urheberrechtlich geschützter Werke, einschließlich Computerprogramme, Dateien, Rundfunksendungen und musikalischer Werke, kann eine Verletzung des Urheberrechts darstellen und eine Strafbarkeit begründen. Dieses Gerät darf zu den genannten mißbräulichen Zwecken nicht verwendet werden.



Be responsible
Respect copyrights

Reinigung des Gehäuses

- Benutzen Sie ein leicht mit einem milden Reinigungsmittel angefeuchtetes weiches Tuch. Keine Lösungen benutzen, die Alkohol, Spiritus, Ammoniak oder Scheuermittel enthalten.

Reinigung der Disks

- Wenn eine Disk verschmutzt ist, reinigen Sie sie mit einem Reinigungstuch.
- Wischen Sie die Disk geradlinig von der Mitte zum Rand hin sauber. Nicht mit einer kreisenden Bewegung wischen. Benutzen Sie keine Lösungsmittel wie Benzin, Verdüner; handelsübliche Reinigungsmittel oder Antistatikspray für analoge Schallplatten.

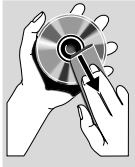

Reinigung der CD-Optik

- Nach längerem Betrieb kann sich Schmutz oder Staub auf der CD-Optik ansammeln. Um eine gute Wiedergabequalität sicherzustellen, sollten Sie die Optik mit Philips CD Lens Cleaner oder einem anderen handelsüblichen Spezialreiniger reinigen. Befolgen Sie die beigefügten Anweisungen.

Reinigung der Tonköpfe und Bandführungsrollen

- Um eine einwandfreie Aufnahme- und Wiedergabequalität zu gewährleisten, sollten Sie die Tonköpfe (A), die Bandtransportrolle(n) (B) und die Andruckrolle(n) (C) nach jeweils 50 Betriebsstunden reinigen.
- Benutzen Sie ein leicht mit einer Reinigungsflüssigkeit oder Alkohol angefeuchtetes Wattestäbchen.
- Sie können die Tonköpfe außerdem reinigen, indem Sie einmal eine Reinigungskassette durchlaufen lassen.

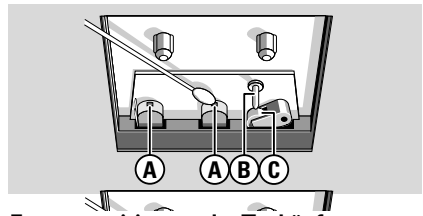

Entmagnetisierung der Tonköpfe

- Ein handelsübliches Entmagnetisierungsband benutzen.

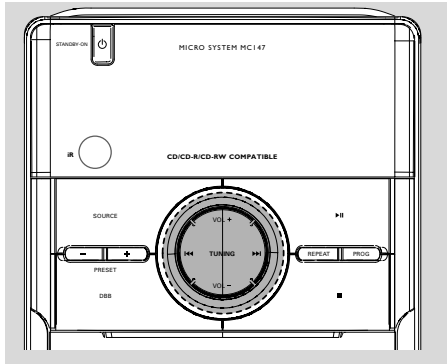

Einstellen der Uhrzeit

- 1 Halten Sie im Standby-Modus die Taste **CLOCK/DISPLAY** auf der Fernbedienung 2 Sekunden lang gedrückt.
- 2 Drücken Sie die Taste **PROG**, um den 12-Stunden oder den 24-Stunden-Modus zu wählen.
- 3 Drücken Sie die Taste **CLOCK/DISPLAY** zum Bestätigen.
→ Die Uhrzeitziffern für die Stunden blinken.
- 4 **TUNING** |◀◀ ▶▶| (◀◀ / ▶▶ auf der Fernbedienung) drehen, um die Stunden einzustellen.
- 5 **CLOCK/DISPLAY** erneut drücken.
→ Die Uhrzeitziffern für die Minuten blinken.
- 6 **TUNING** |◀◀ ▶▶| (◀◀ / ▶▶ auf der Fernbedienung) drehen, um die Minuten einzustellen.
- 7 **CLOCK/DISPLAY** drücken, um die Zeit zu bestätigen.

Hinweis:

– Die Hintergrundbeleuchtung der Zeitanzeige wird im Standbymodus abgedimmt.

TIMER einstellen

- Das System kann als Wecker genutzt werden. Dabei schaltet sich zu einer vorgegebenen Zeit eine der Funktionen ein: CD oder TUNER. Die Uhrzeit muss eingestellt werden, bevor der Timer verwendet werden kann.
- 1 Halten Sie im Standby-Modus die Taste **TIMER** auf der Fernbedienung ca. 2 Sekunden gedrückt.

- 2 **SOURCE** (oder **DISC/TUN** auf der Fernbedienung) drücken um eine von zwei Klangquellen zu wählen.
- 3 Zur Bestätigung **TIMER** drücken.
→ Die Uhrzeitziffern für die Stunden blinken.
- 4 **TUNING** |◀◀ ▶▶| (◀◀ / ▶▶ auf der Fernbedienung) drehen, um die Stunden einzustellen.
- 5 **TIMER** erneut drücken.
→ Die Uhrzeitziffern für die Minuten blinken.
- 6 **TUNING** |◀◀ ▶▶| (◀◀ / ▶▶ auf der Fernbedienung) drehen, um die Minuten einzustellen.
- 7 **TIMER** drücken, um die Zeit zu bestätigen.
→ Der Timer ist jetzt eingestellt und aktiviert.

Hinweis:

– Ist als Tonquelle CD gewählt, ohne dass sich eine CD im CD-Fach befindet oder bei defekter CD, wird automatisch TUNER ausgewählt.

TIMER aktivieren und deaktivieren

- In Standby oder während des Abspielens **TIMER ON/OFF** einmal drücken.
→ In der Anzeige erscheint 1/2 wenn aktiviert, und dies verschwindet, wenn deaktiviert.

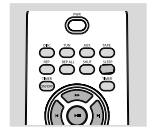

SLEEP aktivieren und deaktivieren

Der Sleep-Timer ermöglicht es dem Gerät, sich nach einem festgelegten Zeitraum selbst abzuschalten.

- **SLEEP** auf der Fernbedienung einmal oder mehrmals gedrückt.
→ In der Anzeige erscheint „zZ“ und eine der Sleep Time-Optionen in der Reihenfolge: 60, 45, 30, 15, 0, 60... wenn Sie eine Zeit gewählt haben.
- Drücken Sie zum Deaktivieren ein- oder mehrmals die Taste **SLEEP** auf der Fernbedienung, bis "0" angezeigt wird, oder drücken Sie die Taste **STANDBY ON** (m System (bzw. **POWER** auf der Fernbedienung).
→ „zZ“ rollt über die Anzeige.

VERSTÄRKER

Ausgangsleistung 2 x 2W RMS
Störabstand ≥ 60 dBA (IEC)
Frequenzgang 125 – 16000 Hz
Impedanz - Lautsprecher 8Ω

CD-SPIELER

Frequenzbereich 125 – 16000 Hz
Störabstand 65 dBA

TUNER

FM-Wellenbereich 87.5 – 108 MHz
MW-Wellenbereich 531 – 1602 kHz
Empfindlichkeit
– FM 26 dB Empfindlichkeit 20 μ V
– MW 26 dB Empfindlichkeit 5 mV/m
Gesamtklirrfaktor $\leq 5\%$

CASSETTENDECK

Frequenzgang
Normale Cassette (Typ I)
..... 125 – 8000 Hz (8 dB)
Störabstand
Normale Cassette (Typ I) 40 dBA
Jaulen $\leq 0.4\%$ JIS

LAUTSPRECHER

Baßreflexsystem
Abmessungen (B x H x T) 134 x 230 x 152 (mm)

ALLGEMEINE

Versorgungsspannung 220 – 230 V / 50 Hz
Abmessungen (B x H x T)
..... 148 x 233 x 216 (mm)
Gewicht (mit / ohne Lautsprecher)
..... approx. 3.65 / 1.53 kg
Leistungsaufnahme
In Betrieb 15 W
Standby < 4 W

Änderungen der technischen Daten und des äußeren Erscheinungsbildes ohne vorherige Angabe vorbehalten.

Fehlersuche

ACHTUNG

Versuchen Sie auf keinen Fall, das Gerät selbst zu reparieren; dadurch erlischt der Garantieanspruch. Versuchen Sie nicht, das System zu öffnen, weil Stromschlaggefahr besteht.

Wenn eine Fehlfunktion auftritt, prüfen Sie zuerst die unten aufgeführten Punkte, bevor Sie das Gerät zur Reparatur bringen. Wenn Sie einen Fehler anhand dieser Empfehlungen nicht beheben können, wenden Sie sich an Ihren Händler oder an eine Kundendienststelle.

Symptom	Lösung
“NO CD” wird angezeigt.	<ul style="list-style-type: none">✓ Eine CD einlegen.✓ Prüfen Sie, ob die CD nicht falschherum eingelegt wurde.✓ Warten, bis die kondensierte Feuchtigkeit auf der Optik verschwunden ist.✓ CD austauschen oder reinigen, siehe “Wartung und Pflege”.✓ Verwenden Sie eine finalisierte CD-RW oder CD-R.
Schlechte Empfangsqualität.	<ul style="list-style-type: none">✓ Wenn das Signal zu schwach ist, die Antenne neu ausrichten oder eine Außenantenne für besseren Empfang anschließen.✓ Den Abstand zwischen dem Mini-HiFi-System und dem Fernsehgerät oder Videorecorder vergrößern.
Keine Aufnahme oder Wiedergabe möglich.	<ul style="list-style-type: none">✓ Kassettenlaufwerksteile reinigen, siehe “Wartung und Pflege”.✓ Nur Kassetten vom Typ NORMAL (IEC I).✓ Die Öffnung mit einem Stück Klebeband zukleben.
Das System reagiert nicht auf Tastendruck.	<ul style="list-style-type: none">✓ Den Netzstecker ziehen und wieder in die Steckdose stecken und die Anlage wieder einschalten.
Kein Ton oder schlechte Wiedergabequalität.	<ul style="list-style-type: none">✓ Lautstärke anpassen.✓ Den Kopfhörer vom Gerät trennen.✓ Sicherstellen, dass die Lautsprecher richtig angeschlossen wurden.✓ Prüfen, ob das blanke Kabelende richtig festgeklemmt ist.
Linker und rechter Kanal sind vertauscht.	<ul style="list-style-type: none">✓ Lautsprecheranschlüsse und Aufstellung überprüfen.

Symptom	Lösung
Fernbedienung funktioniert nicht ordnungsgemäß.	<ul style="list-style-type: none">✓ Die Quelle (zum Beispiel CD oder TUNER) wählen, bevor Sie die Funktionstaste (▶, ◀, ▶) drücken.✓ Die Entfernung zwischen Fernbedienung und Anlage verringern.✓ Die Batterien mit der richtigen Polung (+/- Symbole)) wie angegeben einlegen.✓ Die Batterien austauschen.✓ Richten Sie die Fernbedienung direkt auf den IR-Sensor der Anlage.
Der Timer funktioniert nicht.	<ul style="list-style-type: none">✓ Uhrzeit richtig einstellen.✓ Taste TIMER gedrückt halten zum Einschalten des Timers drücken.✓ Wenn Aufnahme oder Überspielung von cassetten vor sich geht, mit der Aufnahme aufhören.
Die Uhrzeit-/Timereinstellung wurde gelöscht.	<ul style="list-style-type: none">✓ Die Stromversorgung wurde unterbrochen oder das Netzkabel wurde vom Netz getrennt. Zeitanzeige/Timer rücksetzen.

Meet Philips at the Internet
<http://www.philips.com>

English

Français

Español

Deutsch

Nederlands

Italiano

Svenska

Dansk

Suomi

Português

Ελληνικά

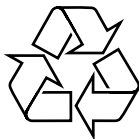

MC147



© 2010 Koninklijke Philips Electronics N.V.
All rights reserved.



MC147_12_UM_V3.0