

Register your product and get support at  
[www.philips.com/welcome](http://www.philips.com/welcome)

HTS3181



**PHILIPS**



# 目录

<b>1 注意事项</b>	2	<b>7 调整设置</b>	25
安全和重要注意事项	2	通用设定	25
商标声明	3	音频设定	26
		视频设定	27
		初期设定	28
<b>2 您的产品</b>	4	<b>8 其它信息</b>	30
特色功能	4	更新软件	30
产品概述	5	保养	30
<b>3 连接</b>	7	<b>9 规格</b>	31
产品摆放位置	7		
连接视频电缆	7	<b>10 故障种类和处理方法</b>	32
连接扬声器和低音扬声器	9		
连接收音机天线	9	<b>11 词汇</b>	34
连接音频电缆/其它设备	9		
连接电源线	10		
<b>4 使用入门</b>	11		
装入遥控器电池	11		
查找正确的观看频道	11		
选择菜单显示语言	12		
打开逐行扫描	12		
更改扬声器设置	13		
选择播放来源	14		
<b>5 播放</b>	15		
播放光盘	15		
播放视频	15		
播放音乐	18		
播放照片	19		
播放 USB 设备内容	20		
播放收音机内容	21		
<b>6 调节声音</b>	23		
控制音量	23		
选择环绕立体声	23		
选择预设音效	23		
调节麦克风音量级别	24		
卡拉 OK 设置	24		
关闭接唱（取消原声）	24		

# 1 注意事项

## 安全和重要注意事项



### 警告

- 小心过热！切勿将本产品安装在封闭的空间内。务必在产品周围留出至少 4 英寸的空间以便通风。确保窗帘或其它物体不会遮挡产品上的通风槽。
- 切勿将产品、遥控器或电池放在明火或其它热源（包括直射的阳光）附近。
- 仅在室内使用本产品。让本产品远离水、湿气和盛有液体的物体。
- 切勿将本装置放在其它电器设备上面。
- 雷电天气期间，请远离本产品。
- 将电源插头或设备耦合器用作断电设备时，该断电设备应可以随时使用。
- 该设备打开时，存在可见及不可见的激光辐射。避免直视激光束。

## 版权



Be responsible  
Respect copyrights

对受版权保护的材料（包括计算机程序、文件、广播和录音）进行未经授权的复制，可能侵犯版权并构成刑事犯罪。该设备不应用于此类目的。

## Macrovision 版权声明

本产品采用版权保护技术，受 Macrovision Corporation 和其它权利所有者拥有的某些美国专利和其它知识产权保护。本版权保护技术须经 Macrovision Corporation 授权方可使用。除非 Macrovision Corporation 另行授权，否则只能用于家用和其它有限观看目的。禁止反向工程或反汇编。

## 回收注意事项



本电子设备包含大量可回收利用的材料，须由专业公司拆卸。如果要弃置旧机器，请将其送往回收中心。有关包装材料、废电池和旧设备的处理方式，请遵守当地有关规定。

## 关于逐行扫描技术

消费者须注意，并非所有高清电视均与本产品完全兼容，且可能会导致显示伪像。如果 525 或 625 逐行扫描图像出现问题，建议用户将连接切换为“标准清晰度”输出。关于我们的电视机与 525p 和 625p 型号 DVD 播放机之间的兼容性，如果您还存有任何疑问，请与我们的客户服务中心联系。

# 商标声明



在杜比实验室许可下制造。“杜比”、“定向逻辑”和双 D 符号是杜比实验室的商标。



DivX、DivX Ultra 认证及相关徽标是 DivX, Inc. 的商标, 并在许可下使用。  
DivX® Ultra 认证的正式产品。  
可播放具有增强型播放效果的 DivX® 媒体文件和 DivX® 媒体格式的所有 DivX® 视频版本 (包括 DivX® 6)。  
可播放具有菜单、字幕和音频曲目的 DivX® 视频。



Windows Media 和 Windows 徽标是 Microsoft Corporation 在美国和/或其它国家/地区的商标或注册商标。



USB-IF 徽标是 Universal Serial Bus Implementers Forum, inc. 的商标



ENERGY STAR 以及 ENERGY STAR 标记是已在美国注册的 商标。



## 2 您的产品

欢迎购买并使用 Philips 产品！要享受 Philips 提供的全面支持，请在 [www.philips.com/welcome](http://www.philips.com/welcome) 注册您的产品。

---

### 特色功能

**欣赏音质饱满的非压缩多声道环绕声**  
本家庭影院系统支持 5.1 声道非压缩音频，可为您带来仿佛身临其境的逼真音响体验。

#### USB 直放

只需将 USB 设备插入到 USB 插孔中就可播放 MP3/WMA/JPEG/DivX 文件。

#### 将音频输出与视频播放同步

如果发送到电视的视频信号比音频流慢，则可通过延迟音频输出来同步音频和视频。

#### 屏幕调整

可在任何电视上以全屏显示模式观看影片。此功能仅适用于 DVD 以及 JPEG 文件。

#### 卡拉 OK 计分功能

卡拉 OK 计分功能会为每次表演评分并给出意见。为您的歌唱表演评分，在家享受卡拉 OK 带来的更多乐趣！

---

### 区域码

您可以使用以下区域码播放光盘。

DVD 区域码	国家/地区
	亚太地区、台湾、韩国
	澳大利亚、新西兰、拉丁美洲
	印度
	中国大陆

# 产品概述

## 遥控器

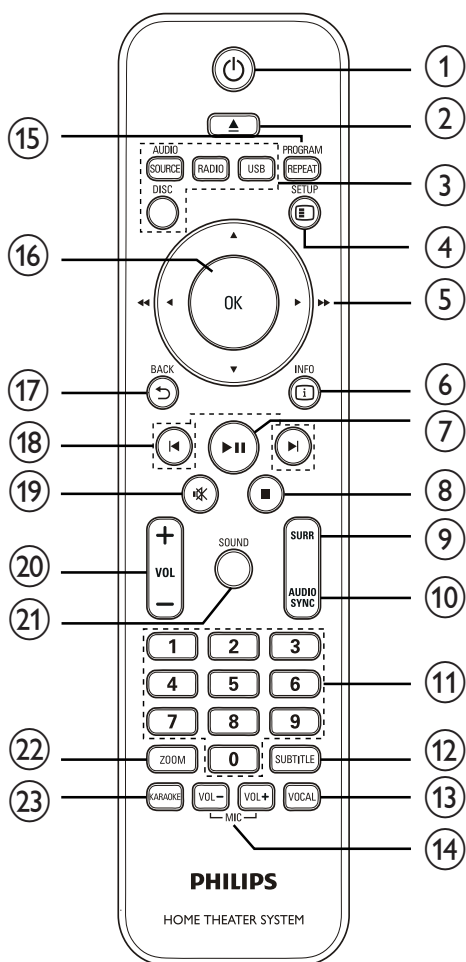

- ① **⏻ (待机-开机)**
  - 打开家庭影院系统或切换至待机模式。
- ② **▲ (打开/关闭)**
  - 打开或关闭光盘舱。
- ③ **来源按钮**
  - **AUDIO SOURCE:** 选择音频输入信号源。
  - **RADIO:** 切换至 FM 收音机。
  - **USB:** 切换到 USB 来源。
  - **DISC:** 切换到光盘来源。
- ④ **☰ SETUP**
  - 进入或退出设置菜单。

- ⑤ **▲▼◀▶ (导航按钮)**
  - 在菜单中导航。
  - 按向左和向右键可进行快退或快进搜索。
  - 在收音机模式下, 按向上和向下键可调谐收音机频率。
  - 在收音机模式下, 按向左或向右键可开始自动搜索。
- ⑥ **ℹ INFO**
  - 对于光盘, 将显示关于当前状态或光盘的信息。
  - 对于幻灯片, 将显示照片文件的缩略图视图。
- ⑦ **▶|| (播放/暂停)**
  - 开始、暂停或继续播放光盘。
  - 在收音机模式下, 收音机将在首次设置时自动调谐电台。
- ⑧ **■ (停止)**
  - 停止播放光盘。
  - 在收音机模式中, 删除当前的预设电台。
- ⑨ **SURR (环绕立体声)**
  - 切换到受支持的环绕立体声或立体声。
- ⑩ **AUDIO SYNC**
  - 选择音频语言或声道。
  - 按住以进入音频同步设置, 然后按 **VOL +/-** 以设置音频延迟时间。
- ⑪ **数字按钮**
  - 选择要播放的项目。
- ⑫ **SUBTITLE**
  - 选择视频的字幕语言。
- ⑬ **VOCAL**
  - 切换卡拉 OK 光盘的声道。
- ⑭ **MIC (VOL +/-)**
  - 增大或减小麦克风音量。
- ⑮ **REPEAT / PROGRAM**
  - 选择或关闭重复播放或随机播放模式。
  - 在收音机模式下, 重置预设电台列表: 按下可进行手动重置; 按住可进行自动重置。

- ⑩ OK
  - 确认输入或选择。
- ⑪ ↶ BACK
  - 返回到上一个屏幕。
  - 对于 DVD, 将转到标题菜单。
  - 对于已打开 PBC 的 VCD 2.0 版或 SVCD, 将在播放时返回到菜单。
- ⑫ ⏮/⏭ (上一个/下一个)
  - 跳到上一个或下一个标题、章节或曲目。
- ⑬ 🔇 (静音)
  - 静音或恢复音频输出。
- ⑭ VOL +/-
  - 增加或降低音量。
- ⑮ SOUND
  - 选择预定义的声音效果。
- ⑯ ZOOM
  - 放大或缩小图片。
  - 调整图像格式以适应电视屏幕 (使用缩放因数 1.3X 和 1.6X)。
- ⑰ KARAOKE
  - 进入或退出卡拉 OK 菜单。

## 主装置

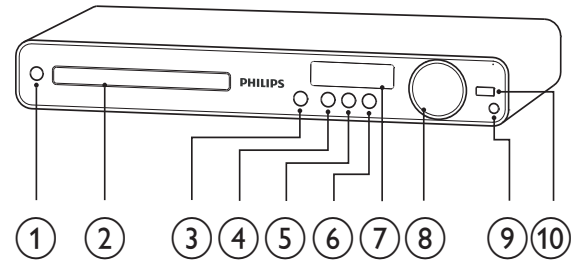

- ① ⏻ (待机-开机)
  - 打开家庭影院系统或切换至待机模式。
- ② 光盘仓
- ③ ▲ (打开/关闭)
  - 打开或关闭光盘仓。
- ④ ▶|| (播放/暂停)
  - 开始、暂停或继续播放光盘。
  - 在收音机模式下, 收音机将在首次设置时自动调谐电台。
- ⑤ ■ (停止)
  - 停止播放光盘。
  - 在收音机模式中, 删除当前的预设电台。
- ⑥ SOURCE
  - 从已连接的设备选择要播放或听音的媒体。
- ⑦ 显示面板
- ⑧ VOLUME
  - 增加或降低音量。
- ⑨ MIC
  - 连接麦克风。
- ⑩ 🔌 (USB)
  - 连接支持 USB 的设备。



# 3 连接

建立以下连接以便使用家庭影院系统。

### 基本连接:

- 视频
- 扬声器和低音扬声器
- 电源

### 可选连接:

- 收音机天线
- 音频
  - 电视的音频
  - 有线电视盒/录像机/游戏控制台的音频
- 其它设备
  - USB 设备



注

- 有关标识和电源功率, 请参见产品背面或底部的型号铭牌。
- 在建立或更改任何连接之前, 请确保所有设备均已与电源插座断开连接。



提示

- 连接本产品时, 您可以根据具体情况和需要, 使用不同类型的连接器。 [www.connectivityguide.philips.com](http://www.connectivityguide.philips.com) 上提供了帮助您连接产品的全面交互指南。

## 产品摆放位置

- 将本产品放置在不会受到挤压、推拉或碰撞的地方。请勿将本设备置于封闭的橱柜中。
- 请确保您可以完全控制电源线, 以便随时断开产品电源。

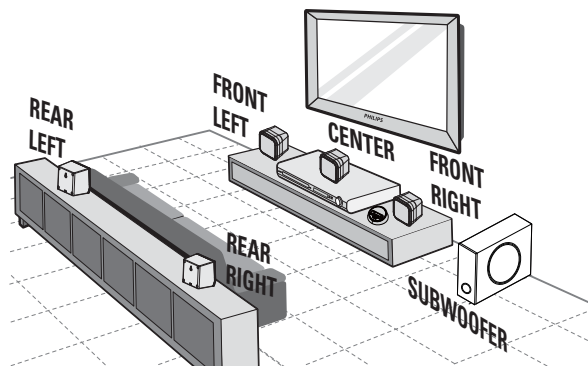

- 1 将家庭影院置于电视机附近。
- 2 将扬声器系统摆放在正常聆听时的高度, 使其与聆听区域处于同一水平。
- 3 将低音扬声器放置在房间角落或距离电视至少 1 米/3 英尺的地方。



提示

- 为减少干扰或噪音, 请让家庭影院远离辐射设备。

## 连接视频电缆

将家庭影院系统连接到电视以便观看播放的光盘。选择电视可支持的最佳视频连接。

- 选项 1: 连接至 VIDEO 插孔 (适合标准电视)。
- 选项 2: 连接至分量视频插孔 (适合标准电视或逐行扫描电视)。



注

- 您必须将家庭影院系统直接连接到电视。

## 选项 1: 连接至视频 (CVBS) 插孔

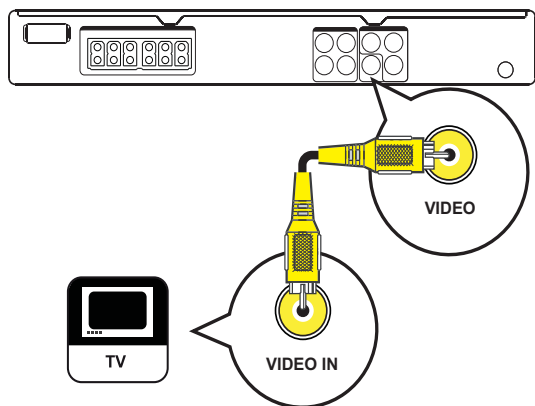

- 1 将复合视频电缆连接至本家庭影院系统上的 **VIDEO** 插孔和电视上的 VIDEO 输入插孔。

### 注

- 电视上的视频输入插孔可能标记为 A/V IN、VIDEO IN、COMPOSITE 或 BASEBAND。
- 此类连接可提供标准画质。

## 选项 2: 连接至分量视频插孔

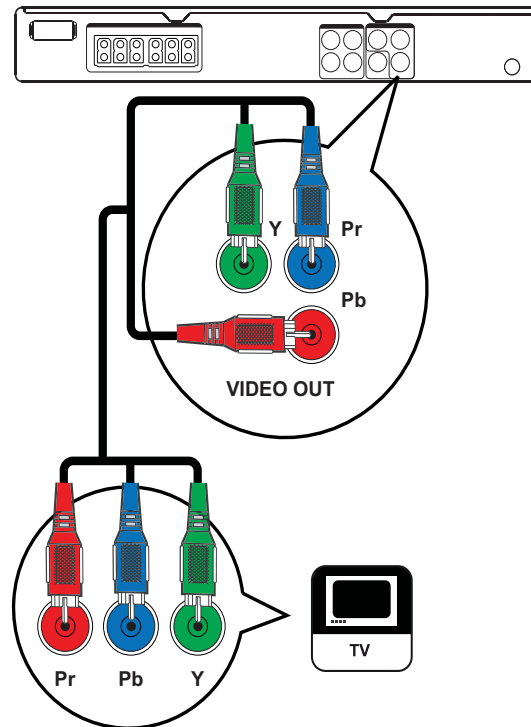

- 1 将分量视频电缆（未提供）连接至家庭影院系统上的 **Y Pb Pr** 插孔和电视上的分量视频输入插孔。
  - 如果使用了逐行扫描电视，则可打开逐行扫描模式。（请参阅“使用入门”>“打开逐行扫描”）。

### 注

- 电视上的分量视频输入插孔可能标记为 Y Pb Pr、Y Cb Cr 或 YUV。
- 此类连接可提供上乘的画质。

## 连接扬声器和低音扬声器

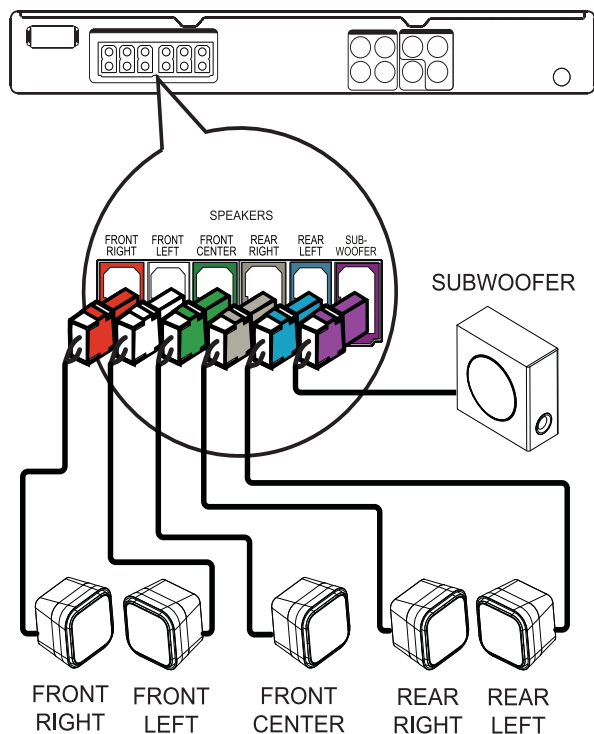

- 1 将扬声器和低音扬声器连接至家庭影院系统上的对应插孔。

### 注

- 请确保插头的颜色与插孔的颜色相配。

## 连接收音机天线

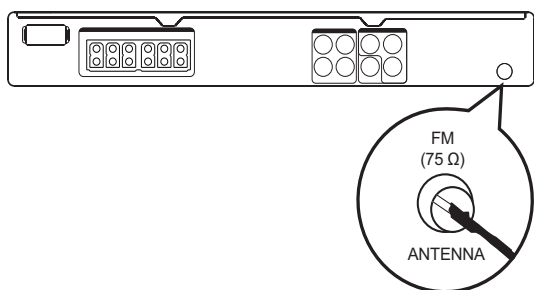

- 1 将 FM 天线连接至家庭影院系统上的 FM75Ω 插孔（对于某些型号，已连接此电缆）。
- 2 拉伸 FM 天线并将其末端固定到墙上。

### \* 提示

- 要获得更佳的 FM 立体声接收效果，请连接外置 FM 天线。

## 连接音频电缆/其它设备

从其它设备将音频引导至家庭影院系统，通过多声道环绕声功能欣赏音乐播放。

### 连接电视的音频

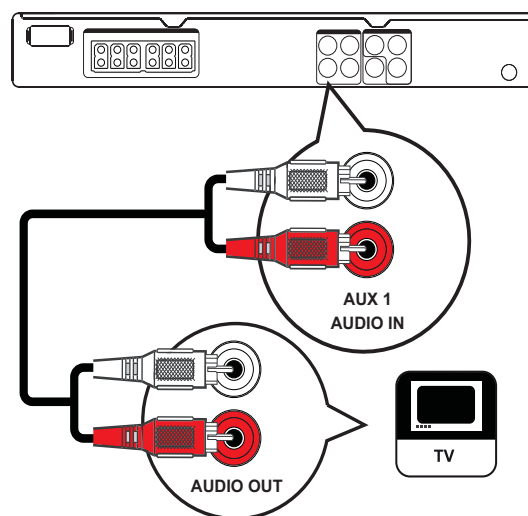

- 1 使用音频电缆（未提供）将家庭影院系统上的 AUDIO IN-AUX1 插孔和电视上的 AUDIO 输出插孔相连。

### 注

- 要通过此连接收听音频输出，请反复按 AUDIO SOURCE，直到显示面板上显示“AUX1”。

## 连接有线电视盒/录像机/游戏控制台的音频

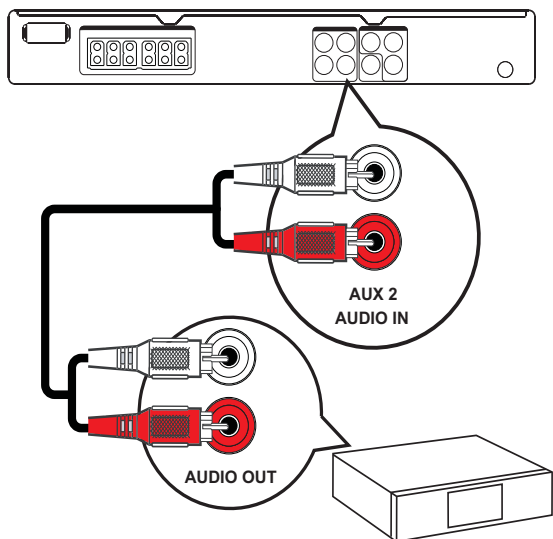

- 1 使用音频电缆（未提供）将家庭影院系统上的 **AUDIO IN-AUX2** 插孔和设备上的 **AUDIO** 输出插孔相连。

### 注

- 要通过此连接收听音频输出，请反复按 **AUDIO SOURCE**，直到显示面板上显示“AUX2”。

## 连接 USB 设备

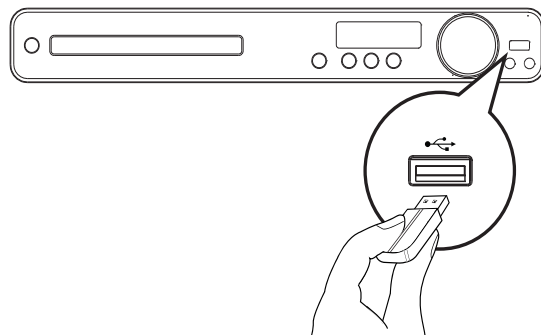

- 1 将 USB 设备连接至家庭影院系统上的 **USB** 插孔。

### 注

- 本家庭影院系统只能播放/观看存储在此类设备上的 MP3、WMA、DivX (Ultra) 或 JPEG 文件。
- 按 **USB** 访问内容并播放文件。

## 连接电源线

### 警告

- 存在损坏产品的风险！请确保电源电压与印在产品背面或底部的电压相符。

- 1 完成所有必需的连接后，将电源线连接至电源插座。  
↳ 此产品只需简单设置即可使用。

# 4 使用入门

## 装入遥控器电池

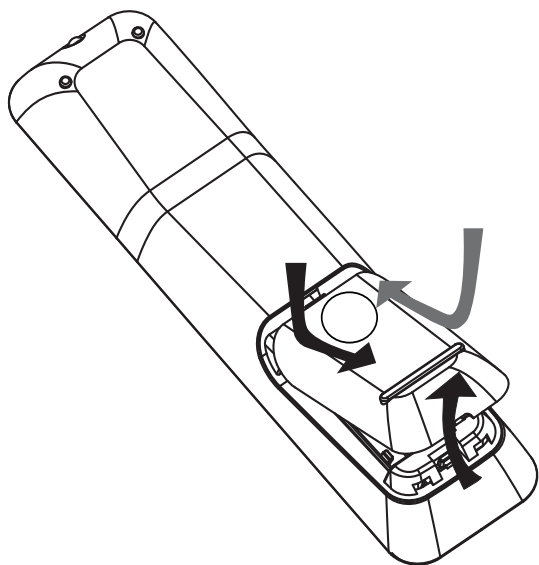

- 1 将遥控器背面的电池盒盖滑开。
- 2 装入 2 节随附的 (AAA) 电池。确保电池的 + 极和 - 极与电池盒内的标记一致。
- 3 将电池盒盖滑回原位。

### 注

- 请勿混合使用电池 (旧电池与新电池或碳电池与碱性电池, 等等)。
- 如果电池电量耗尽或遥控器长时间不用, 请取下电池。
- 电池含有化学物质, 因此应适当地进行处理。

## 控制播放源

- 1 按 RADIO、USB 或 DISC 按钮选择要控制的来源。
- 2 选择所需功能 (例如, ◀ ▶)。

## 浏览菜单

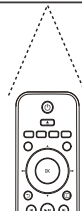
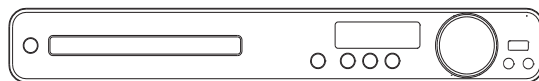

- 1 将遥控器正对着产品上的遥控传感器, 选择所需的功能。
- 2 按遥控器上的下列按钮浏览屏幕菜单。

按钮	操作
▲▼	向上或向下移动
◀▶	向左或向右移动
OK	确认选择
	输入数字

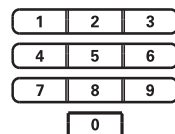

## 查找正确的观看频道





- 1 按 以启动本产品。
- 2 按 DISC 切换至光盘模式。
- 3 打开电视, 使用以下方法之一切换至正确的视频输入频道:
  - 转至电视的最低频道, 然后按“下一频”按钮, 直到看到 Philips 屏幕。
  - 反复按电视遥控器上的 SOURCE 按钮。

### 提示

- 视频输入频道位于最低频道和最高频道之间, 名称可能为 FRONT、A/V IN、VIDEO、HDMI 等。请参阅电视用户手册, 了解如何在电视上选择正确的输入。

## 选择菜单显示语言

通用设定	
锁碟	English
模糊显示	中文
显示语言	繁體中文
屏幕保护	Melayu
睡眠定时	Русский
DIVX(R) 随选视讯	ไทย

- 1 按 DISC。
- 2 按  SETUP。  
↳ 将显示 [通用设定] 菜单。
- 3 按 。
- 4 按  在菜单中选择 [显示语言]，然后按 。
  - 根据国家/地区或区域的不同，语言选项也不尽相同。它可能与此处显示的插图不对应。
- 5 按  选择语言，然后按 OK。



### 提示

- 您可以设置 DVD 光盘菜单的默认语言 (请参阅“调整设置” > “初期设定” > [碟片选单语言])。



## 打开逐行扫描

如果电视支持逐行扫描输出，则可使用分量视频连接方式将本家庭影院系统连接至电视。（请参阅“连接视频电缆” > “选项 2：连接至分量视频插孔”）。

视频设定	
电视制式	开
电视机形式	关
逐行	
画质设定	

- 1 打开电视，确保电视逐行扫描模式已禁用 (请参阅电视的用户手册)。
- 2 将电视切换至本家庭影院系统的正确观看频道。
- 3 按 DISC。
- 4 按  SETUP。
- 5 按  在菜单中选择 [视频设定]，然后按 。
- 6 选择 [逐行] > [开]，然后按 OK。  
↳ 将显示一则警告消息。
- 7 要继续，请选择 [确定] 并按 OK。  
↳ 逐行扫描设置即已完成。

### 注

- 如果屏幕上无图像/图像失真，请等待 15 秒钟以便自动恢复。
- 如果没有显示图像，请按照以下步骤关闭逐行扫描模式：1) 按  打开光盘仓。2) 按 。3) 按 AUDIO SYNC。

- 8 按  SETUP 退出菜单。
- 9 现在您可以打开电视的逐行扫描模式。





### 注

- 如果所显示的图像失真，请关闭本产品和电视上的逐行扫描功能。

## 更改扬声器设置







理想情况下，听音位置与所有扬声器之间的距离应是相等的。如果不相等，请根据扬声器与听音位置之间的距离更改扬声器设置，以获得最佳的环绕立体声效果。



音频设定	
扬声器音量	
扬声器延时	
夜间模式	

- 1 按 DISC。
- 2 按  SETUP。
- 3 按  在菜单中选择 [音频设定]，然后按 。
  - 如果无法使用扬声器设置选项，请在按  SETUP 之前按两次 。

### 设置扬声器音量



- 1 在菜单中选择 [扬声器音量]，然后按 。



扬声器音量设定	
前置左	 0dB
前置右	 0dB
中置	 0dB
超低音扬声器	 0dB
后置左	 0dB
后置右	 0dB

- 2 按  改变音量，然后按 OK。  
 扬声器中发出测试音调。
  - 对其它扬声器重复上述设置，直到所有扬声器音量级别达到均衡。
  - 要退出菜单，请按  SETUP。

设置声音输出的延迟时间（仅适用于中置和后置扬声器）

- 1 在菜单中选择 [扬声器延时]，然后按 。

扬声器距离设定	
中置	 0MS
后置左	 0MS
后置右	 0MS

- 2 按  设置延迟时间，然后按 OK。
  - 对其它扬声器重复上述设置，直到不同扬声器的声音输出同时到达听音位置。
  - 要退出菜单，请按  SETUP。

### 提示

- 如果中置或后置扬声器比前置扬声器更接近听音位置，请设置更长的延迟时间。
- 扬声器与听音位置之间每隔 1 英尺可设置 1 毫秒。

## 选择播放来源

在主装置上

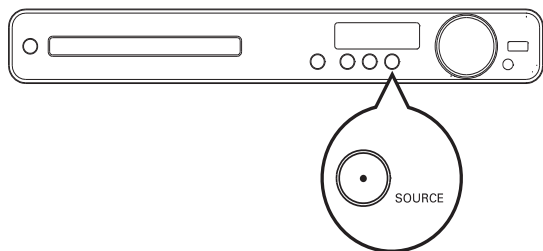

- 反复按 **SOURCE** 按钮选择: **DISC** > **USB** > **FM** > **AUX 1** > **AUX 2** > **DISC** ...

在遥控器上

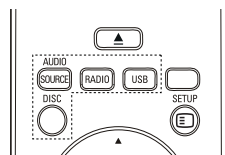

- 反复按 **AUDIO SOURCE** 切换至已连接的音频源。

显示屏	设备已连接至
AUX 1	AUDIO IN-AUX 1 插孔
AUX 2	AUDIO IN-AUX 2 插孔

- 按 **RADIO** 切换至 FM 频段。
- 按 **USB** 切换至 USB 模式。
- 按 **DISC** 切换至光盘模式。



# 5 播放

## 播放光盘



### 注意

- 切勿将光盘以外的任何物体放入光盘仓中。
- 切勿触摸光盘仓内的光盘光学镜头。

- 1 按 **▲** 打开光盘仓。
- 2 使标签朝上, 插入光盘。
  - 对于双面光盘, 将要播放的一面朝上装入。
- 3 按 **▲** 关闭光盘仓并开始播放光盘。
  - 要观看光盘播放, 请开电视并调到家庭影院系统的正确观看频道。
  - 要停止播放光盘, 请按 **■**。



### 注

- 检查受支持光盘的类型 (请参阅“规格” > “播放媒体”)。
- 如果显示密码输入菜单, 则须在播放锁定或受限光盘之前输入密码。
- 如果暂停或停止播放光盘约 15 分钟, 屏幕保护程序将激活。要禁用屏幕保护, 请按 **DISC**。
- 暂停或停止播放光盘后, 如在 30 分钟之内未按任何按钮, 本家庭影院系统将自动切换至待机模式。

## 播放视频



### 注

- 对于视频光盘, 播放将始终从上次停播点继续进行。要从头开始播放, 请在显示消息时按 **◀**。

## 控制视频播放

- 1 播放标题。
- 2 使用遥控器控制标题。

按钮	操作
<b>▶▶</b>	开始、暂停或继续播放。
<b>■</b>	停止播放。
<b>▶</b>	跳至下一个标题或章节。
<b>◀</b>	跳至当前标题或章节的开头部分。按两次可跳至上一个标题或章节。
<b>◀◀ / ▶▶</b>	快进 (向右) 或快退 (向左) 搜索。反复按可更改搜索速度。
<b>▲ / ▼</b>	慢进 (向下) 或慢退 (向上) 搜索。反复按可更改搜索速度。 <ul style="list-style-type: none"><li>• 对于 VCD, 只能慢速向前播放。</li></ul>

## 更改视频播放

- 1 播放标题。
- 2 使用遥控器更改视频播放。

按钮	操作
AUDIO SYNC	选择音频语言或声道。
SUBTITLE	选择视频的字幕语言。
REPEAT	选择或关闭重复播放或随机播放模式。 <ul style="list-style-type: none"><li>• 重复播放选项因光盘类型而异。</li><li>• 对于 VCD, 仅当关闭 PBC 模式时才能进行重复播放。</li></ul>
ZOOM	放大或缩小图片。 <ul style="list-style-type: none"><li>• 要在缩放的图像上进行上下左右平移, 请按 <b>导航按钮</b>。</li></ul>
 INFO	显示当前状态或光盘信息。 <ul style="list-style-type: none"><li>• 您可以在此处更改视频播放选项, 而不必中断播放。</li></ul>

### 注

- 一些操作可能对某些光盘不起作用。有关详情, 请参阅光盘随附的信息。

## 进入 DVD 菜单

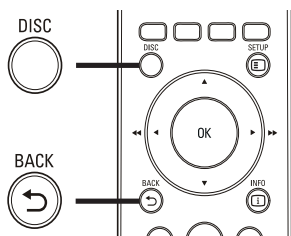

- 1 按 DISC 进入光盘主菜单。
- 2 选择播放选项, 然后按 OK。
  - 在某些菜单中, 可按 **数字按钮** 输入选择。
  - 要在播放时返回到标题菜单, 请按 **BACK**。

## 进入 VCD 菜单或预览菜单

VCD 的 PBC (播放控制) 出厂默认为启用。装入 VCD 后, 将会显示内容菜单。

- 1 按 **▲▼** 或 **数字按钮** 选择播放选项, 然后按 **OK** 开始播放。
  - 如果 PBC 为关闭状态, 则会跳过该菜单, 并从第一个标题开始播放。
  - 要在播放时返回到菜单, 请按 **↩ BACK** (仅在打开 PBC 模式时适用)。
- 2 按 **DISC** 预览光盘内容。
  - 要退出菜单, 请按 **DISC**。

选择摘要类型:

曲目摘要  
盘片间隔  
曲目间隔

- 3 选择预览播放选项, 然后按 **OK**

### [曲目摘要]

将播放光盘中每首曲目的前几秒。

### [盘片间隔]

将整张光盘时间划分为六份, 并播放此间隔时间的前几秒。

### [曲目间隔]

将当前曲目时间划分为六份, 并播放此间隔时间的前几秒。

此选项在停止模式下不可用。

### 提示

- 您可以更改 PBC 设置 (参阅“调整设置” > “初期设定” > [PBC])。

## 将音频输出与视频播放同步

如果视频播放比音频输出慢（声音与画面不匹配），您可以延迟音频输出以与视频相匹配。

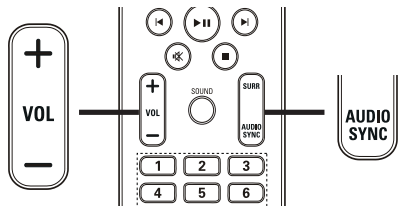

- 1 按住 **AUDIO SYNC** 直至显示“**AUDIO SYNC XXX**”。“**XXX**”表示延迟时间。
- 2 在五秒内，按 **VOL +/-** 设置音频输出的延迟时间。

### 注

- 如果未在 5 秒钟内使用音量控制，它将恢复正常的音量控制功能。

## 重复播放特定章节

- 1 播放时按 **INFO**。  
↳ 此时将显示光盘状态菜单。
- 2 在菜单中选择 **[重复播放]**，然后按 **▶**。
- 3 在菜单中移至 **[重复 AB]**，然后按 **OK** 设置起点位置。
- 4 再次按 **OK** 设置结束位置。  
↳ 重复播放即会开始。
- 5 要取消重复播放，选择 **[关]** 并按 **OK**。

### 注

- 标记为重复播放的章节只能位于同一个曲目/标题中。

## 从不同的摄像机角度观看视频播放

- 1 播放时，按 **INFO**。  
↳ 此时将显示光盘状态菜单。
- 2 选择 **[角度]**，然后按 **▶**。
- 3 按 **数字按钮** 选择角度选项。  
↳ 播放画面此时将切换至所选角度。

### 注

- 仅适用于播放包含多角度场景的光盘。

## 使播放快速跳至特定时间

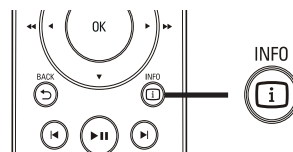

- 1 播放时，按 **INFO**。  
↳ 此时将显示光盘状态菜单。
- 2 按 **▲▼** 查看信息，然后按 **OK**。
  - **[标题时间]** (标题时间)
  - **[章节时间]** (章节时间)
  - **[全碟时间]** (整碟时间)
  - **[曲目时间]** (曲目时间)
- 3 按 **数字按钮** 输入要跳至的时间，然后按 **OK**。

### 注

- 此选项因光盘类型而异。

## 播放 DivX® 视频

DivX 视频是一种数字媒体格式，可在提供高压缩率的同时保持较高的画质。您可在经 DivX® 认证的本产品上欣赏 DivX 视频。

- 1 插入包含 DivX 视频的光盘或 USB。
- 2 按 **DISC** 或 **USB**。  
↳ 将显示目录菜单。
- 3 选择要播放的标题，然后按 **▶||**。
- 4 使用遥控器控制标题。

按钮	操作
<b>AUDIO</b>	选择音频语言或声道。
<b>SYNC</b>	
<b>SUBTITLE</b>	选择视频的字幕语言。
■	停止播放。 对于 DivX Ultra 视频，再次按此按钮可显示内容菜单。
<b>i INFO</b>	将显示 DivX Ultra 视频信息。

### 注

- 您仅可播放通过本家庭影院系统中的 DivX 注册码租借或购买的 DivX 视频（请参阅“调整设置”>“通用设定”>[DIVX(R) 随选视讯]）。
- 可播放最大为 4GB 的 DivX 视频文件。
- 如果无法正确显示字幕，请更改字符集（参阅“调整设置”>“初期设定”>[DIVX 字幕]）。
- 本家庭影院系统最多可播放 45 个字幕字符。

## 播放音乐

### 控制音频曲目播放

- 1 播放曲目。
- 2 使用遥控器控制曲目。

按钮	操作
<b>▶  </b>	开始、暂停或继续播放。
■	停止播放。
<b>▶ </b>	跳至下一曲目。
<b>◀ </b>	跳至当前曲目的开头部分。按两次可跳至上一首曲目。
<b>1 2 3</b> <b>4 5 6</b> <b>7 8 9</b> <b>0</b>	选择要播放的项目。
<b>◀◀/▶▶</b>	快进（向右）或快退（向左）搜索。反复按可更改搜索速度。
<b>REPEAT</b>	选择或关闭重复播放或随机播放模式。

## 播放 MP3/WMA 音乐

MP3/WMA 是一种高压缩率的音频文件（文件扩展名为 .mp3 或 .wma）。

- 1 插入包含 MP3/WMA 音乐的光盘或 USB。
- 2 按 **DISC** 或 **USB**。  
↳ 将显示目录菜单。
- 3 选择文件夹，然后按 **OK**。
- 4 选择要播放的曲目，然后按 **▶||**。
  - 要返回到主菜单，请按 **↩** **BACK** 或按 **▲** 直到选中“上一个”文件夹，然后按 **OK**。

### 注

- 对于以多段刻录方式刻录的光盘，将只播放第一段。
- 本产品不支持 MP3PRO 音频格式。
- 如果 MP3 曲目名称 (ID3) 或专辑名称中含有任何特殊字符，它可能无法在屏幕上正确显示，因为这类字符不受支持。
- 某些 WMA 文件受数字版权管理保护，无法在本产品上播放。
- 不能显示或播放超出本产品支持范围的文件夹/文件。

### 提示

- 您可以选择显示数据内容，查看文件夹或文件（参阅“调整设置”>“初期设定”>[MP3/JPEG 显示]）。

## 播放照片

### 以幻灯片放映方式播放照片

本产品可播放 JPEG 照片（文件扩展名为 .jpeg 或 .jpg）。

- 1 插入包含 JPEG 照片的光盘或 USB。
- 2 按 **DISC** 或 **USB**。  
↳ 将开始幻灯片放映（对于 Kodak 光盘），或显示内容菜单（对于 JPEG 光盘）。
- 3 选择要播放的文件夹/相册。
  - 要预览文件夹/相册中的照片，请按 **ⓘ** **INFO**。



- 要转至上一个或下一个屏幕显示，请按 **◀** / **▶**。
- 要选择照片，请按 **导航按钮**。
- 要只显示选中的照片，请按 **OK**。

- 4 按 **▶||** 开始幻灯片放映。
  - 要返回到菜单，请按 **↩** **BACK**。

### 注

- 由于编入光盘中的歌曲/照片数量很多，在电视上显示光盘内容可能需要较长时间。
- 如果 JPEG 照片不是以“exif”类型的文件录制的，则显示屏上不会显示实际缩略图。而以“蓝色山脉”缩略图替代。
- 本产品只能显示符合 JPEG-EXIF 格式的数码相机照片，而几乎所有数码相机都使用该格式。它不能显示动态 JPEG 以及 JPEG 以外的其它格式的照片，或与图像关联的声音剪辑。
- 不能显示或播放超出本产品支持范围的文件夹/文件。

## 控制照片播放

- 1 以幻灯片放映方式播放照片。
- 2 使用遥控器控制照片。

按钮	操作
◀	跳至上一张照片。
▶	跳至下一张照片。
▲	顺时针旋转照片。
▼	逆时针旋转照片。
ZOOM	放大或缩小图片。 在缩放模式下将暂停播放。
■	停止播放。

## 播放带音乐的幻灯片

同时播放 MP3/WMA 音乐文件和 JPEG 照片文件以创建音乐幻灯片。MP3/WMA 和 JPEG 文件必须存储在同一光盘或 USB 设备上。

- 1 播放 MP3/WMA 音乐。
- 2 导航到照片文件夹/相册，并按 **OK** 开始幻灯片放映。
  - ↳ 将开始幻灯片放映，一直播放到照片文件夹或相册的末尾。
  - ↳ 音频将持续播放至光盘的末尾。
    - 要停止幻灯片播放，请按 **■**。
    - 要停止音乐播放，请再次按 **■**。

## 播放 USB 设备内容

本产品可以播放/查看存储在下列 USB 设备上的 MP3、WMA、DivX (Ultra) 或 JPEG 文件：

- 闪存盘
- 存储卡读写器
- 硬盘（需要外部电源）

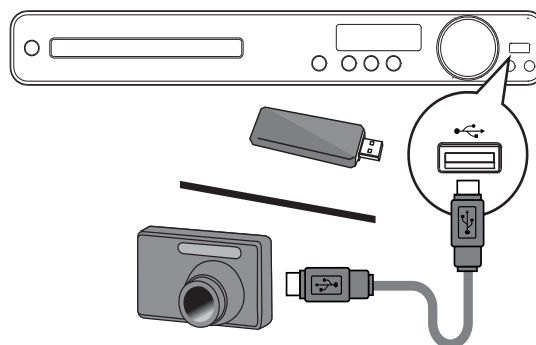

- 1 将 USB 存储设备连接到 **USB** 插孔。
- 2 按 **USB**。
  - ↳ 将显示目录菜单。
- 3 选择要播放的文件，然后按 **▶||**。
  - ↳ 将开始播放。
- 4 要停止播放，请按 **■** 或移除 USB 设备。

### 注

- 如果该设备不能接入 USB 插孔，则可通过 USB 延长线连接。
- 如果您连接了多 USB 存储卡/设备读写器，则只能访问其中一个存储卡/设备。
- 不支持那些需要电脑软件或使用 PTP 协议的数码相机。

## 播放收音机内容

检查是否已将 FM 天线连接至本家庭影院系统。如果未连接，请将随附的 FM 天线连接至 FM75 Ω 插孔并将其末端固定到墙上。

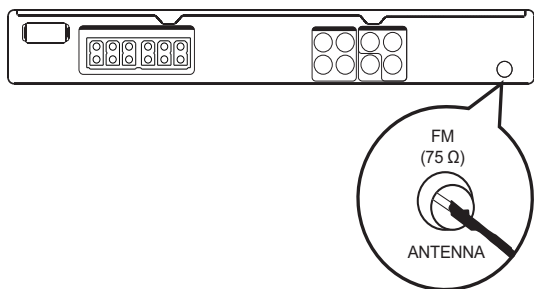

### 提示

- 要获得最佳接收效果，请将天线放在距离电视或其它辐射源较远的地方。
- 要获得更佳的 FM 立体声接收效果，请连接外置 FM 天线（未提供）。

## 首次调谐

首次进入收音机模式时，请遵循说明安装电台。

- 1 按 **RADIO**。  
↳ 将显示“**AUTO INSTALL ... PRESS PLAY**”。
- 2 按 **▶||**。  
↳ 将存储所有检测到的电台。  
↳ 完成之后，将调谐到第一个预设电台。
  - 要停止自动调谐，请按 **■**。

### 注

- 本家庭影院系统最多可存储 40 个电台。
- 如果未激活自动安装功能，或存储的电台数少于 5 个，系统将提示您重新安装电台。

## 收听广播

- 1 按 **RADIO**。
- 2 使用遥控器控制收音机。

按钮	操作
◀▶	选择预设电台。
▲▼	向上或向下调节无线电频率。
■	按住该按钮可将当前电台从预设列表中删除。 <ul style="list-style-type: none"> <li>• 其它电台的预设号码将保持不变。</li> </ul>

## 重新安装所有电台

- 1 按 **RADIO**。
- 2 按住 **PROGRAM** 超过 5 秒钟。  
↳ 将替换所有预先存储的电台。

### 注

- 如果在安装期间未检测到立体声信号或者只检测到 5 个以下电台，请检查收音机天线连接。

## 搜索并分别存储电台

- 1 按 **RADIO**。
- 2 按 **◀▶**。  
↳ 将开始搜索，直到搜索到电台。
- 3 重复第 2 步，直到调谐到您要存储的电台。
  - 要微调无线电频率，请按 **▲ / ▼**。
- 4 按 **PROGRAM**。  
↳ 预设电台编号开始闪烁。  
↳ 如果在完成上述步骤后的 20 秒之内未执行任何操作，就会退出预设模式。
- 5 按 **◀▶**（或 **数字按钮**）可选择要存储的预设电台编号。
- 6 按 **PROGRAM** 确认。

---

## 更改调谐栅

在某些国家/地区, FM 频段中相邻频道间的调频幅度是 50kHz 或 100 kHz。

### 注



- 此功能仅适用于某些地区。
- 更改调谐栅将擦除所有预设电台。

- 1 按 RADIO。
- 2 按 。
- 3 按住  直到显示“GRID 9”（栅 9）或“GRID 10”（栅 10）。  
↳ “GRID 9”对应 50 kHz, “GRID 10”对应 100 kHz。



# 6 调节声音

## 控制音量

- 1 按 VOL +/- 可增大或减小音量。
  - 要静音, 请按 。
  - 要恢复音量, 请再次按  或按 VOL +。

## 选择环绕立体声

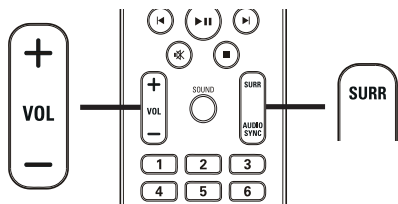

- 1 反复按 SURR 可选择光盘上的最佳环绕声输出效果。

选项	描述
5 CH STEREO	它会将声音输出复制到中置扬声器和后置扬声器, 从而增强了立体声道输出。派对音乐的理想之选。
MULTI-CHANNEL / DPLII	多声道环绕立体声输出: 杜比数字和杜比定向逻辑 II。
STEREO	立体声

### 注

- 无论何时打开本家庭影院系统或更换为其它播放来源, “杜比定向逻辑 II” 5 声道模式将是默认的环境声模式。

## 选择预设音效

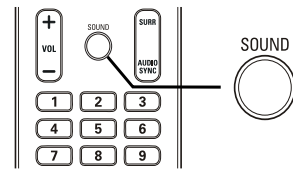

- 1 反复按 SOUND 选择最适合您播放的视频或音乐的音效。

视频/音乐	描述
ACTION / ROCK	增强的低音和高音频段, 带来音效出众的电影效果和氛围。适合动作电影和摇滚/流行音乐。
CONCERT/ CLASSIC	平滑纯净的音响模式。非常适合用于聆听古典音乐和欣赏现场音乐会光盘。
DRAMA / JAZZ	清澈的中音和高音频段。重现现场俱乐部的气氛, 如同演唱者就在面前。适合欣赏爵士乐和戏剧。
SPORTS	温和的中音频段和环绕音效, 带来清澈的人声表现, 凸显现场体育赛事的气氛。同时也是视频游戏的理想选择。
NIGHT	动态控制音响模式, 适合于夜间观看电影, 或欣赏无干扰的背景音乐。

## 调节麦克风音量级别

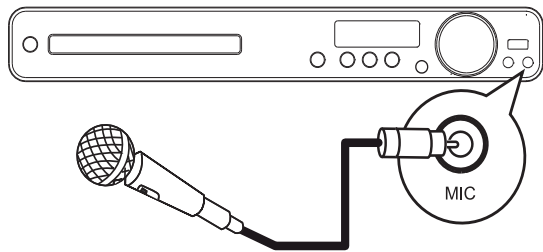

- 1 将麦克风（未提供）连接至本家庭影院系统上的 MIC 插孔。
- 2 打开麦克风输出。（请参阅“卡拉 OK 设置”。）
- 3 按 MIC (VOL +/-) 调节麦克风音量。  
↳ 将显示“MIC XX”。
  - 对着麦克风唱歌或讲话，确定所需的音量级别。

## 卡拉 OK 设置

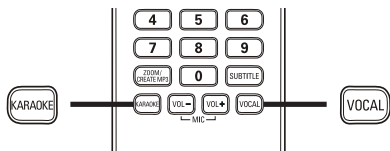

- 1 打开电视并调到本家庭影院系统的正确观看频道。
- 2 按 KARAOKE。  
↳ 将显示 [卡拉 OK 设置页面] 菜单。
- 3 选择选项并更改设置，然后按 OK。
  - 要退出菜单，请按 KARAOKE。

### [麦克风]

打开或关闭麦克风输出。

- [开] – 打开麦克风。
- [关] – 关闭麦克风。

### [回音级数]

按 ▲▼ 设置回音级数，然后按 OK。

### [音调]

按 ▲▼ 设置适合自身嗓音的音高级别，然后按 OK。

### [得分]

选择卡拉 OK 评分级别。

- [关] – 不显示分数等级。
- [要点] – 初级。
- [媒介] – 中级。
- [高级] – 高级。

## 关闭接唱（取消原声）



- 1 反复按 VOCAL 直到显示“VOICE CANCEL”（取消原声）。

### 注

- 无法取消 MP3 或 WMA 音频的声音输出。

# 7 调整设置

您可以根据自己的喜好自定义各种设置。有关导航设置菜单的信息，请参阅以下说明。

符号	选项
	[通用设定]
	[音频设定]
	[视频设定]
	[初期设定]



## 注

- 如果设置选项呈灰色显示，则表示不能在当前状态下更改设置。

## 通用设定

通用设定	
锁碟	
模糊显示	
显示语言	
屏幕保护	
睡眠定时	
DIVX(R) 随选视讯	

- 1 按  SETUP。  
↳ 将显示 [通用设定] 菜单。

- 2 按 .
- 3 选择一个选项，然后按 OK。
- 4 选择设置，然后按 OK。
  - 要返回上一个菜单，请按  BACK。
  - 要退出菜单，请按  SETUP。

## 注

- 有关上述选项的说明，请参阅下面的页面。

### [锁碟]

为特定光盘设置播放限制。在开始之前，请将光盘放入光盘仓（最多可锁定 40 张光盘）。

- [锁] – 限制对当前光盘的访问。一旦激活，必须输入解锁密码才可播放光盘。
- [无锁] – 播放所有光盘。

## \* 提示

- 可设置或更改密码（请参阅“调整设置”>“首选项”> [密码]）。

### [模糊显示]

更改本家庭影院系统显示面板的亮度级别。

- [100%] – 正常亮度。
- [70%] – 中等亮度。
- [40%] – 最暗显示。

### [显示语言]

选择默认屏幕菜单语言。

### [屏幕保护]

关闭或打开屏幕保护模式。它有助于保护电视屏幕，避免屏幕因静态图像的曝光时间过长而受到损坏。

- [开] – 将屏幕保护设置为 15 分钟不活动（例如处于暂停或停止模式）状态后出现。
- [关] – 禁用屏幕保护模式。

### [睡眠定时]

在预设时间之后自动切换至待机模式。

- [15分钟]、[30分钟]、[45分钟]、[60分钟]  
– 选择家庭影院系统切换至待机模式之前的倒计时时间。
- [关] – 禁用定时关机模式。

### [DIVX(R) 随选视讯]

显示 DivX® 注册码。



#### 提示

- 从 [www.divx.com/vod](http://www.divx.com/vod) 租借或购买视频时，请输入本家庭影院系统的 DivX 注册码。通过 DivX® VOD (随选视频) 服务租借或购买的 DivX 视频只能在已注册该服务的设备上播放。

## 音频设定

音频设定	
扬声器音量	
扬声器延时	
夜间模式	

- 1 按 **SETUP**。  
↳ 将显示 [通用设定] 菜单。
- 2 按 选择 [音频设定]，然后按 。
- 3 选择一个选项，然后按 **OK**。
- 4 选择设置，然后按 **OK**。
  - 要返回上一个菜单，请按 **BACK**。
  - 要退出菜单，请按 **SETUP**。



#### 注

- 有关上述选项的说明，请参阅下面的页面。

### [扬声器音量]

设置每个扬声器的音量，以达到最佳音频均衡。

- 1) 要开始，请按 **OK**。
- 2) 在菜单中选择扬声器，然后按 调节音量。
- 3) 按 **OK** 确认并退出。



#### 注

- 调节其音量级别的扬声器将发出测试音调。

### [扬声器延时]

中置和后置扬声器放置得更靠近听音位置时，请设置这些扬声器的延迟时间，使得所有扬声器发出的声音同时到达听音位置。

- 1) 要开始，请按 **OK**。
- 2) 在菜单中选择扬声器，然后按 设置延迟时间。
- 3) 按 **OK** 确认并退出。



#### 注

- 扬声器与听音位置之间每隔 1 英尺可设置 1 毫秒。

### [夜间模式]

让较大的声音变得柔和，并加大柔和的声音，使您能够以较低的音量欣赏 DVD 影片，不会打扰他人。

- [开] – 夜间安静地观看。
- [关] – 欣赏具有全动态范围的环境立体声。



#### 注

- 仅适用于杜比数字编码的光盘。

# 视频设定

视频设定	
电视制式	
电视机形式	
画质设定	
逐行	

- 1 按 **SETUP**。  
↳ 将显示 [通用设定] 菜单。
- 2 按 **▼** 选择 [视频设定], 然后按 **▶**。
- 3 选择一个选项, 然后按 **OK**
- 4 选择设置, 然后按 **OK**。
  - 要返回上一个菜单, 请按 **BACK**。
  - 要退出菜单, 请按 **SETUP**。

## 注

- 有关上述选项的说明, 请参阅下面的页面。

## [电视制式]

如果视频显示不正确, 可更改此设置。默认情况下, 此设置与您所在国家/地区中电视的最常见设置相匹配。

- **[PAL]** – 适用于 PAL 制式电视。
- **[NTSC]** – 适用于 NTSC 制式电视。
- **[自动]** – 适用于同时兼容 PAL 和 NTSC 的电视。

## [电视机形式]

从以下显示格式中选择:

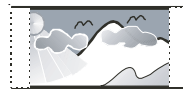

正常/全景



正常/信箱



16:9 宽银幕

- **[正常/全景]** – 4:3 屏幕电视: 适用于侧面经过修剪的最高高度显示。
- **[正常/信箱]** – 4:3 屏幕电视: 适用于屏幕顶部和底部带黑条的宽屏显示。
- **[16:9 宽银幕]** – 宽屏电视: 显示比例为 16:9。

## [逐行]

如果电视支持逐行扫描输出, 则可以打开逐行扫描模式以改善图像质量。需要通过分量视频的方式连接视频。

- **[开]** – 打开逐行扫描模式。
- **[关]** – 禁用逐行扫描模式。



## 提示

- 有关详情, 请参阅“使用入门” > “打开逐行扫描”。

## [画质设定]

选择一套预定义的画面色彩设置, 或者自定义个人设置。

- **[标准]** – 原始色彩设置。
- **[亮]** – 绚丽色彩设置。
- **[柔和]** – 暖色设置。
- **[个性化]** – 自定义色彩设置。设置亮度、对比度、清晰度/色调和色彩饱和度, 然后按 **OK**。

# 初期设定

## 注

- 需停止光盘播放才能访问 [初期设定]。

初期设定	
声音	
字幕	
碟片选单语言	
年龄控制	
PBC	
MP3/JPEG 显示	
密码	
DIVX 字幕	▼

- 1 按 **SETUP**。  
↳ 将显示 [通用设定] 菜单。
- 2 按 **▼** 选择 [初期设定]，然后按 **▶**。
- 3 选择一个选项，然后按 **OK**。
- 4 选择设置，然后按 **OK**。
  - 要返回上一个菜单，请按 **↶** **BACK**。
  - 要退出菜单，请按 **SETUP**。

## 注

- 有关上述选项的说明，请参阅下面的页面。

### [声音]

选择光盘播放的默认音频语言。

### [字幕]

选择光盘播放的默认字幕语言。

### [碟片选单语言]

选择光盘菜单的语言。

## 注

- 如果光盘上没有设置的语言，光盘将使用其默认语言。
- 对于某些光盘，只能从光盘菜单更改其字幕/音频语言。
- 要选择菜单中未列出的语言，请选择 [其它]。然后检查本用户手册末尾的“语言代码”列表，并输入相应的 4 位语言代码。

### [年龄控制]

限制访问不适合儿童的光盘。这些类型的光盘必须按等级录制。

- 1) 按 **OK**。
- 2) 选择等级，然后按 **OK**。
- 3) 按 **数字按钮** 输入密码。

## 注

- 高于您在 [年龄控制] 中设置的等级的限级光盘需要密码才能播放。
- 具体分级视国家/地区而定。要允许播放所有光盘，请选择“8”。
- 有些光盘上印制了等级，但未根据该等级录制。此功能对此类光盘无效。

## 提示

- 您可设置或更改密码（请参阅“初期设定”> [密码]）。

### [PBC]

关闭或打开带有 PBC（播放控制）功能的 VCD/SVCD。

- [开] – 装入光盘进行播放时，将显示索引菜单。
- [关] – 跳过该菜单，并从第一个标题开始播放。

### [MP3/JPEG 显示]

选择此项以显示文件夹或所有文件。

- [查看文件夹] – 显示 MP3/WMA 文件的文件夹。
- [查看文件] – 显示所有文件。

**[密码]**

设置或更改锁定光盘的密码并播放受限制的 DVD。

变更密码	
旧密码	<input type="password"/>
新密码	<input type="password"/>
确认密码	<input type="password"/>
<input type="button" value="确认"/>	

- 1) 按 **数字按钮** 在 **[旧密码]** 字段中输入“136900”或您上次设定的密码。
- 2) 在 **[新密码]** 字段中输入新密码。
- 3) 在 **[确认密码]** 字段中再次输入新密码。
- 4) 按 **OK** 退出设定菜单。

**注**

- 如果您忘记了密码, 请输入“136900”, 然后设置新密码。

**[DIVX 字幕]**

选择支持 DivX 字幕的字符集。

<b>[标准]</b>	英语、爱尔兰语、丹麦语、爱沙尼亚语、芬兰语、法语、德语、意大利语、葡萄牙语、卢森堡语、挪威语 (巴克摩语与尼诺斯克语)、西班牙语、瑞典语、土耳其语
<b>[中欧]</b>	波兰语、捷克语、斯洛伐克语、阿尔巴尼亚语、匈牙利语、斯洛文尼亚语、克罗地亚语、塞尔维亚语 (拉丁文)、罗马尼亚语
<b>[古斯拉夫语]</b>	白俄罗斯语、保加利亚语、乌克兰语、马其顿语、俄语、塞尔维亚语
<b>[希腊文]</b>	希腊语
<b>[希伯来文]</b>	希伯来语
<b>[简体中文]</b>	简体中文
<b>[韩文]</b>	韩语

**注**

- 确保字幕文件与影片文件两者的文件名完全相同。例如, 如果影片的文件名是“Movie.avi”, 则必须将文本文件命名为“Movie.sub”或“Movie.srt”。

**[版本信息]**

显示本家庭影院系统的软件版本。

**提示**

- 如果您想知道是否可以从 Philips 网站下载最新的软件版本, 并将其安装在本家庭影院系统上, 就需要此信息。

**[缺省值]**

将本家庭影院系统的所有设置 (**[锁碟]**、**[密码]** 和 **[年龄控制]** 设置除外) 重置为出厂默认值。

## 8 其它信息

### 更新软件

要检查最新更新，请将家庭影院系统的当前软件版本与 Philips 网站上提供的最新软件版本（如果有）相比较。

初期设定	
碟片选单语言 ▲	
年龄控制	
PBC	
MP3/JPEG 显示	
密码	
DIVX 字幕	
版本信息	
缺省值	

- 1 按 **SETUP**。
- 2 选择 [初期设定] > [版本信息]，然后按 **OK**。
- 3 记下版本号，然后按 **SETUP** 退出菜单。
- 4 转至 [www.philips.com/support](http://www.philips.com/support)，检查为此家庭影院系统提供的最新软件版本。
- 5 如果最新的软件版本高于本家庭影院系统的软件版本，请下载该版本并将其存储在 CD-R 或 USB 闪存盘上。
- 6 将 CD-R 或 USB 闪存盘插入本家庭影院系统。
- 7 按 **DISC** 或 **USB**，然后按照电视上的说明确认更新操作。  
↳ 软件更新完成后，家庭影院系统将自动关闭进入待机模式。

#### 注

- 更新软件的过程中，请勿移除 CD-R 或 USB。

- 8 建议在重新启动系统期间拔掉电源线几秒钟，然后重新连接。

## 保养

### 注意

- 切勿将苯、稀释剂、商用清洁剂或防静电喷雾剂用于光盘。

### 清洁光盘

使用微纤维清洁布从光盘中心向边缘呈直线擦拭光盘。

### 清洁主装置屏幕

用一块微纤维清洁布擦拭屏幕表面。



# 9 规格

## 注

- 规格和设计如有更改，恕不另行通知。

## 播放介质

- DVD-Video、DVD+R/+RW、DVD-R/-RW、DVD+R DL、CD-R/CD-RW、Audio CD、Video CD/SVCD、Picture CD、MP3-CD、WMA-CD、DivX-CD、USB 闪存盘

## 功放器

- 总输出功率: 300 瓦 RMS (30% THD)
- 频率响应: 180 赫兹~18 千赫 /  $\pm 3$ dB
- 信噪比:  $> -60$  dB (A 加权)
- 输入灵敏度:
  - AUX 1: 500 毫伏
  - AUX 2: 500 毫伏

## 光盘

- 激光类型: 半导体
- 光盘直径: 12 厘米/8 厘米
- 视频解码: MPEG1/ MPEG2 / DivX / DivX Ultra
- 视频 DAC: 12 位, 108 兆赫
- 信号制式: PAL / NTSC
- 视频 S/N: 56 dB
- 音频 DAC: 24 比特 / 96 千赫
- 频率响应:
  - 4 赫兹 - 20 千赫 (44.1 千赫)
  - 4 赫兹 - 22 千赫 (48 千赫)
  - 4 赫兹 - 44 千赫 (96 千赫)
- PCM: IEC 60958
- 杜比数码: IEC 60958, IEC 61937

## 收音机

- 调谐范围: FM 87.5 – 108 兆赫 (100 千赫)
- 26 dB 静噪灵敏度: FM 22 dBf
- IF 抑制比: FM 50 dB
- 信噪比: FM 30 dB
- 谐波失真: FM 3%
- 频率响应: FM 180 赫兹至 10 千赫 /  $\pm 6$ dB

- 立体声分离: FM 26 dB (1 千赫)
- 立体声界限: FM 23.5 dB

## USB

- 兼容性: USB
- 类别支持: UMS (USB 海量存储类)
- 文件系统: FAT12、FAT16、FAT32

## 主装置

- 电源:
  - 中国: 220~230 伏; ~50 赫兹
  - 亚太地区: 110~240 伏; ~50-60 赫兹
- 功耗: 60 瓦
- 待机功耗:  $< 1$  瓦
- 尺寸 (宽x高x厚): 360 x 55 x 332 (毫米)
- 重量: 2.64 千克

## 扬声器

- 系统: 全频卫星扬声器
- 扬声器阻抗: 8 欧姆 (中置), 4 欧姆 (前置/后置)
- 扬声器驱动器: 3 英寸全频
- 频率响应: 150 赫兹 – 20 千赫
- 尺寸 (宽x高x厚): 100 x 100 x 75 (毫米)
- 重量: 0.38 千克/个

## 低音扬声器

- 阻抗: 8 欧姆
- 扬声器驱动器: 165 毫米 (6.5 英寸) 低音扬声器
- 频率响应: 45 Hz ~ 150 Hz
- 尺寸 (宽x高x厚): 122.6 x 309.5 x 369 (毫米)
- 重量: 3.54 千克

## 激光规格

- 类型: 半导体激光 GaAlAs (CD)
- 波长: 645 - 665 纳米 (DVD), 770 - 800 纳米 (CD)
- 输出功率: 6 毫瓦 (DVD), 7 毫瓦 (VCD/CD)
- 发散角: 60 度。

# 10 故障种类和处理方法



## 警告

- 存在触电危险。切勿拆下本产品的外壳。

为保证保修的有效性，切勿尝试自行维修本产品。

如果在使用本产品时遇到问题，请在申请服务之前检查以下事项。如果仍遇到问题，请在 [www.philips.com/welcome](http://www.philips.com/welcome) 页面上注册您的产品并获得支持。

如果您与 Philips 联系，将会被询问产品的型号和序列号。型号和序列号可以在产品的背面或底部找到。请在此处填写型号：  
型号 \_\_\_\_\_  
序列号 \_\_\_\_\_

---

## 主装置

本产品上的按钮不起作用。

- 将此产品从电源插座上断开几分钟，然后重新连接。

---

## 画面

无画面。

- 有关正确的视频输入频道选择，请参阅电视手册。切换电视频道直至看到 DVD 屏幕。
- 按 **DISC**。
- 如果您更改了 [电视制式] 设置，请切换回默认模式：1) 按 **▲** 打开光盘仓。2) 按 **◀**。3) 按 **SUBTITLE**。

---

## 声音

没有声音。

- 确保音频电缆已连接并为要播放的设备选择正确的输入源（例如，**AUDIO SOURCE**、**USB**）。
- 如果本家庭影院系统不支持 DTS 环绕声，请确保播放来源不是来自 DTS 音频流。

电视节目没有声音。

- 使用音频电缆将本家庭影院系统上的 **AUDIO** 输入连接到电视上的 **AUDIO** 输出。然后反复按 **AUDIO SOURCE** 选择相应的音频输入源。

扬声器无环绕音效。

- 按 **SURR** 选择正确的环绕声设置。
- 如果本家庭影院系统支持 DTS 播放，请按 **AUDIO SYNC** 选择其它音频曲目。
- 确保所播放的来源是以环绕声（杜比数字等）模式录制或播送的。

---

## 播放

不能播放 DivX 视频文件。

- 确保 DivX 文件是使用 DivX 编码器根据“家庭影院配置文件”编码的文件。
- 确保 DivX 视频文件是完整的。

屏幕的宽高比与电视的显示设置不符。

- 光盘内容的宽高比是固定的。

不能正确显示 DivX 字幕。

- 确保字幕文件名与电影文件名相同。
- 选择正确的字符集：1) 按 **☰** **SETUP**。2) 选择 [初期设定]，然后按 **▶**。3) 选择 [DIVX 字幕]，然后按 **OK**。4) 选择支持字幕的字符集。

无法读取 USB 闪存盘的内容。

- USB 闪存盘格式与本家庭影院系统不兼容。
- 闪存盘已由本装置不支持的其它文件系统（如 NTFS）格式化。
- 支持的最大内存容量为 160GB。

# 11 词汇

---

## A

### 宽高比

宽高比是指电视屏幕的长度与高度的比率。标准电视的比率为 4:3，而高清晰度电视或宽银幕电视的比率为 16:9。信箱允许您在标准的 4:3 屏幕上欣赏较宽视野的图片。

## D

### DivX 视频

DivX® 是由 DivX, Inc. 创建的一种视频格式。这是由 DivX 正式认证的可播放 DivX 视频的设备。更多有关 DivX 视频以及将文件转换成 DivX 视频格式的软件工具的信息，请访问 [www.divx.com](http://www.divx.com)。

### DivX 随选视频

此 DivX 认证® 设备必须注册，才能播放 DivX 随选视频 (VOD) 内容。要生成注册码，请在设备设置菜单中找到 DivX VOD 部分。转至 [vod.divx.com](http://vod.divx.com)，使用此注册码完成注册过程，并了解更多有关 DivX 视频的信息。

### Dolby Digital Pro Logic II

一种高级矩阵解码技术，将任何 CD 和立体声编码的录像带、视频游戏和电视广播双声道音频扩展为 5 声道全带宽（范围）播放（左/中/右/左环绕/右环绕），为您带来环绕声的体验。

## J

### JPEG

十分常见的一种静态数字图片格式。静态图片数据压缩系统由联合图像专家组提议，它的特点是有较高的压缩比率，但图像质量有少许降低。这些文件可由其文件扩展名“JPG 或 JPEG”来识别。

## M

### MP3

一种含声音数据压缩系统的文件格式。MP3 是运动图像专家组 1 (或 MPEG-1) 音频第 3 层的缩写。通过使用 MP3 格式，一张 CD-R 或 CD-RW 可以包含多于常规 CD 十倍的数据。

### MPEG

动态图像专家组。数字音频和视频的一整套压缩系统。

## P

### PBC

播放控制。一种通过刻录到光盘上的屏幕菜单浏览 Video CD/SVCD 的系统。您可以进行交互播放和搜索。

### PCM

脉冲编码调制。数字音频编码系统。

## W

### WMA

Windows Media™ 音频。请参考 Microsoft Corporation 开发的音频压缩技术。WMA 数据可使用 Windows Media Player 版本 9 或 Windows XP 的 Windows Media Player 进行编码。这些文件可通过其文件扩展名“.wma”来识别。

## 逐

### 逐行扫描

逐行扫描每秒显示的帧数是普通电视系统的两倍。它可以提供较高的图像分辨率和画质。