

PHILIPS

Partyluidspreker

4000 serie

TAX4207



Gebruikershandleiding

Registreer uw product en krijg ondersteuning op
www.philips.com/support

Inhoud

1	Belangrijke veiligheidsinstructies	3
	Veiligheid	3
	Verzorging van uw product	4
	Zorg voor het milieu	4
	Conformiteitsverklaring	4
	Help en ondersteuning	5
	Gehoorbescherming	5
	Ingebouwd batterijonderhoud	6
	Handelsmerken	6
2	Uw partyluidspreker	8
	Wat zit er in de doos	8
	Partyluidspreker	9
3	Aan de slag	11
	Aansluiten op de stroomvoorziening	11
	In- en uitschakelen	11
	Volumeregelaar	11
	DBB-bediening	11
	Opladen van de ingebouwde batterij	12
	Het lichteffect veranderen	13
	Afspelen vanaf Bluetooth-apparaten	13
	Koppelen voor stereomodus (TWS)	15
	PartyLink-modus	16
	Audio afspelen via USB	18
	Naar een extern apparaat luisteren	18
	Door de microfoon zingen	19
	Terugzetten naar fabrieksinstellingen	19
	Firmware bijwerken via USB	19
	Paalmontage van uw partyluidspreker	20
4	Productspecificaties	20
5	Probleemoplossing	21

1 Belangrijke veiligheidsinstructies

Lees en begrijp alle instructies voordat u uw product gebruikt. Indien er schade wordt veroorzaakt door het niet opvolgen van de instructies, is de garantie niet van toepassing.

Veiligheid

Ken deze veiligheidssymbolen



Dit is een **KLASSE II**-apparaat met dubbele isolatie, en zonder randaarde.



AC-voltage



Gebruik alleen het type voeding dat in de gebruikershandleiding worden genoemd.



WAARSCHUWING!
Waarschuwing: Risico op een elektrische schok!



Het uitroepteken is bedoeld om de gebruiker te waarschuwen voor de aanwezigheid van onder spanning staande delen binnen in het apparaat.

Gevaar van elektrische schokken of brand!

- Voordat u aansluitingen tot stand brengt of wijzigt, moet u ervoor zorgen dat alle apparaten zijn losgekoppeld van het stopcontact.

- Stel het product en de accessoires nooit bloot aan regen of water. Plaats nooit vloeistofbevattende houders zoals b.v. vazen in de buurt van het product. Haal dan onmiddellijk de stekker uit het stopcontact als er vloeistoffen op of in het product zijn gemorst. Neem contact op met de Klantendienst om het product te laten nakijken voordat u het gebruikt.
- Plaats het product en de accessoires nooit in de buurt van open vuur of andere warmtebronnen, waaronder direct zonlicht.
- Steek nooit voorwerpen in de ventilatiesleuven of andere openingen van het product.
- Wanneer de stekker of een apparaatkoppeling wordt gebruikt om het apparaat uit te schakelen, dan moet de onderbrekingsvoorziening gemakkelijk bedienbaar blijven.
- Haal de stekker van het product uit het stopcontact voordat het onweert.
- Wanneer u de stekker uit het stopcontact trekt, trek dan altijd aan de stekker, nooit aan het snoer.
- Gebruik het product in een tropisch en/of gematigd klimaat.

Gevaar van kortsluiting of brand!

- Zie het typeplaatje aan de achter- of onderzijde van het product voor identificatie en nominale waarden van de voeding.
- Voordat u de stekker van het product in het stopcontact steekt, moet u controleren of het voltage overeenkomt met de waarde die op de achterkant of onderkant van het product staat. Steek de stekker van het product nooit in het stopcontact als het voltage afwijkt.

Risico op letsel of beschadiging van dit product!

- Voor muurbevestiging moet dit product stevig aan de muur worden bevestigd in overeenstemming met de installatie-instructies. Gebruik alleen de meegeleverde wandbevestigingsbeugel (indien beschikbaar). Onjuiste wandmontage kan ongelukken, letsel of schade tot gevolg hebben. Neem bij vragen contact op met de Klantendienst in uw land.
- Plaats het product of voorwerpen nooit op netsnoeren of op andere elektrische apparatuur.
- Als het product wordt vervoerd bij temperaturen lager dan 5°C, dan moet u voordat u het product op het stopcontact aansluit het product uitpakken en wachten tot de temperatuur van het product overeenkomt met de kamertemperatuur.
- Delen van dit product kunnen van glas zijn. Ga er voorzichtig mee om letsel en schade te voorkomen.

Gevaar van oververhitting!

- Installeer dit product nooit in een afgesloten ruimte. Laat altijd een ruimte van ten minste tien centimeter rondom het product vrij voor ventilatie. Zorg ervoor dat gordijnen of andere voorwerpen nooit de ventilatiesleuven van het product kunnen afdekken.



Opmerking

- Het typelabel is aan de onder- of achterkant van de apparatuur geplakt.

Verzorging van uw product

Gebruik alleen een microvezeldoekje om het product te reinigen.

Zorg voor het milieu

Uw oude product en batterij verwijderen



Uw product is ontworpen en vervaardigd met materialen en onderdelen van hoge kwaliteit die kunnen worden gerecycled en hergebruikt.



Dit symbool op een product betekent dat het product valt onder de Europese Richtlijn 2012/19/EU.



Dit symbool betekent dat het product batterijen bevat die onder de Europese Richtlijn 2013/56/EU vallen en die niet met het normale huishoudelijke afval mogen worden weggegooid. Zoek informatie over het plaatselijke systeem voor gescheiden inzameling van elektrische en elektronische producten en batterijen. Volg de plaatselijke voorschriften en gooi het product en de batterijen nooit zomaar met het normale huisvuil weg. Een correcte verwijdering van oude producten en batterijen helpt negatieve gevolgen voor het milieu en de volksgezondheid te voorkomen.

Conformiteitsverklaring

Dit product voldoet aan de radiostoringsvereisten van de Europese Gemeenschap.

Hierbij verklaart MMD Hong Kong Holding Limited dat het product in overeenstemming is met de essentiële eisen en andere relevante bepalingen van RED-richtlijn 2014/53/EU en UK Radio Equipment Regulations SI 2017 No 1206. U kunt de Conformiteitsverklaring vinden op www.philips.com/support.

Help en ondersteuning

Ga voor online ondersteuning naar www.philips.com/support om:

- de gebruikershandleiding en de snelstartgids te downloaden
- instructievideo's te bekijken (alleen beschikbaar voor geselecteerde modellen)
- antwoorden te vinden op veelgestelde vragen (FAQ's)
- email ons een vraag
- chat met onze supportmedewerker(st) er.

Volg de instructies op de website om uw taal te selecteren en voer vervolgens het modelnummer van uw product in.

U kunt ook contact opnemen met de Klantendienst in uw land. Noteer voordat u contact opneemt het modelnummer en serienummer van uw product. U kunt deze gegevens op de achter- of onderzijde van uw product vinden.

Gehoorbescherming



Luister op een normaal volume

- Zo stelt u een veilig volumeniveau in. Luister gedurende redelijke perioden. Het gebruik van een hoofdtelefoon op hoog volume kan uw gehoor beschadigen. Dit product kan geluiden produceren in decibelbereiken die bij een normaal persoon gehoorverlies kunnen veroorzaken, zelfs bij blootstelling korter dan een minuut. De hogere decibelbereiken worden aangeboden voor mensen die mogelijk al enige gehoorbeschadiging hebben opgelopen.
- Geluid kan misleidend zijn. Na verloop van tijd past het 'comfortniveau' van uw gehoor zich aan hogere geluidsvolumes aan. Dus na langdurig luisteren kan wat 'normaal' klinkt eigenlijk te luid zijn en schadelijk voor uw gehoor. Om u hiertegen te wapenen, stelt u uw volume in op een veilig niveau voordat uw gehoor zich aanpast en laat u het daar op staan.

Zo stelt u een veilig volumeniveau in

- Zet uw volumeregelaar op een lage stand.
- Zet het geluid langzaam luider totdat u het comfortabel en duidelijk kunt horen zonder vervorming.

Luister gedurende redelijke perioden

- Langdurige blootstelling aan geluid, zelfs op normale veilige niveaus, kan ook gehoorverlies veroorzaken.
- Zorg ervoor dat u uw apparatuur redelijke perioden gebruikt en neem ook de nodige pauzes.
- **Houd u aan de volgende richtlijnen bij het gebruik van uw hoofdtelefoon.**
- Luister op een redelijk volume en gedurende een redelijke tijdsduur.
- Pas op dat u het volume niet steeds hoger zet omdat uw gehoor zich aanpast.
- Zet het volume niet zo hoog dat u niet meer kunt horen wat er om u heen gebeurt.
- In potentieel gevaarlijke situaties moet u voorzichtig zijn of het gebruik tijdelijk staken.

Ingebouwd batterijonderhoud

- De batterij kan honderden keren worden opgeladen en ontladen, maar zal uiteindelijk toch slijten.
- Als een volledig opgeladen batterij niet wordt gebruikt, zal deze na verloop van tijd zijn lading verliezen.
- Als u het product op warme of koude plaatsen achterlaat, zoals in een gesloten auto in de zomer en in de winter, dan zal de capaciteit en de levensduur van de batterij afnemen.
- Probeer uw apparaat altijd in een koele, vochtvrije omgeving met een temperatuur lager dan 32°C te bewaren. Een product met een warme of koude batterij werkt mogelijk tijdelijk niet, zelfs als de batterij volledig is opgeladen. De prestaties van de batterij zijn vooral beperkt bij temperaturen ver onder het vriespunt.

Handelsmerken



Het Bluetooth®-woordmerk en de Bluetooth®-logo's zijn gedeponeerde handelsmerken en bezit van Bluetooth SIG, Inc. en elk gebruik van deze merken door MMD Hong Kong Holding Limited gebeurt onder licentie. Andere handelsmerken en handelsnamen zijn eigendom van hun respectievelijke eigenaars.

FCC-gegevens

OPMERKING: Deze apparatuur is getest en in overeenstemming bevonden met de grenswaarden voor een digitaal apparaat van Klasse B, conform Deel 15 van de FCC-voorschriften. Deze grenswaarden zijn bedoeld om een redelijke bescherming te bieden tegen schadelijke storingen in een huiselijke omgeving. Deze apparatuur genereert, gebruikt en kan radiofrequente-energie uitstralen en kan, indien niet volgens de instructies geïnstalleerd en gebruikt, schadelijke interferentie aan radiocommunicatie veroorzaken.

Er is echter geen garantie dat er bij een bepaalde installatie geen interferentie zal optreden. Als dit apparaat schadelijke storing veroorzaakt aan radio- of televisieontvangst, wat kan worden vastgesteld door het apparaat uit en weer in te schakelen, wordt de gebruiker aanbevolen om de storing te verhelpen door een of meer van de volgende maatregelen:

- Kies een andere antenne-richting of verplaats de ontvangstantenne.
- Vergroot de afstand tussen de apparatuur en de ontvanger.
- Sluit de apparatuur aan op een stopcontact dat bij een andere groep hoort dan het stopcontact waarop de ontvanger is aangesloten.
- Raadpleeg de dealer of een ervaren radio- / TV-technicus.

IC-Canada:

CAN ICES-003 (B)/NMB-003(B)

Dit apparaat bevat vergunningsvrije zender(s) / ontvanger(s) die voldoen aan de van Innovatie, Wetenschap en Economische Ontwikkeling van Canada's vergunningsvrije RSS(s). Het gebruik ervan is onderhevig aan de volgende twee voorwaarden:

- 1 Dit apparaat mag geen interferentie veroorzaken.
- 2 Dit apparaat moet alle interferentie accepteren, inclusief interferentie die een ongewenste werking van het apparaat kan veroorzaken.

Avis d'Industrie Canada :

CAN ICES-003 (B)/NMB-003(B)

L'émetteur/récepteur exempt de licence contenu dans le présent appareil est conforme aux CNR d'Innovation, Sciences et Développement économique Canada applicables aux appareils radio exempts de licence. L'exploitation est autorisée aux deux conditions suivantes :

- 1 L'appareil ne doit pas produire de brouillage ;
- 2 L'appareil doit accepter tout brouillage radioélectrique subi, même si le brouillage est susceptible d'en compromettre le fonctionnement.

FCC&IC waarschuwing:

- Deze apparatuur moet worden geïnstalleerd en bediend met minimale afstand 20 cm tussen de radiator en uw lichaam.
- Wijzigingen of aanpassingen aan dit station die niet uitdrukkelijk zijn goedgekeurd door de partij die verantwoordelijk is voor de naleving van voorschriften, kan eventueel de machtiging van de gebruiker om het toestel te gebruiken nietig verklaren.

2 Uw partyluidspreker

Gefeliciteerd met uw aankoop, en welkom bij Philips! Registreer uw partyluidspreker op www.philips.com/support om volledig te kunnen profiteren van de ondersteuning die Philips biedt.

Wat zit er in de doos

Controleer en identificeer de items in het pakket:

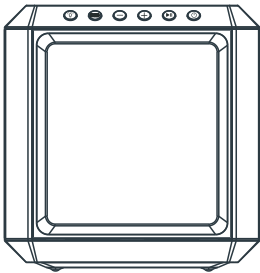

Partyluidspreker x 1



Netsnoer * x 1

- De lengte van het netsnoer en het type stekker verschillen per regio.

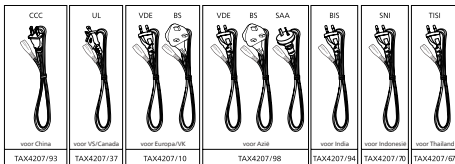

Snelstartgids x 1



Garantiekartaal x 1



Veiligheidsblad x 1

- De afbeeldingen, illustraties en tekeningen in deze gebruiksaanwijzing dienen alleen ter referentie, het werkelijke product kan hiervan afwijken.

Partyluidspreker

Dit hoofdstuk bevat een overzicht van de partyluidspreker.

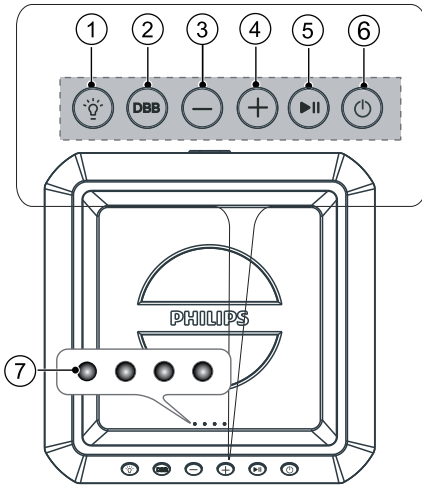

① Licht-toets

- Druk hier op om de lichtmodus van de luidspreker te wijzigen.
- Houd deze toets 3 seconden ingedrukt om de helderheid van het licht te wijzigen.

② DBB-toets

- BAS-effect setup.

③ Volume – toets

- Volume verlagen.

④ Volume + toets

- Volume verhogen.

⑤ Afspelen/Pauzeren-toets

- Afspelen starten, pauzeren of hervatten.
- Houd 3 seconden ingedrukt om naar het volgende nummer te gaan.

⑥ Standby-Aan toets

- Houd 3 seconden ingedrukt om de unit aan-/uit te zetten.
- Indrukken om het batterijniveau te controleren in ingeschakelde toestand.

⑦ LED-Indicator

- Batterijniveau-indicator
- Functiestatus

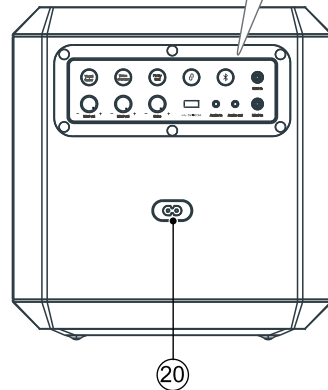
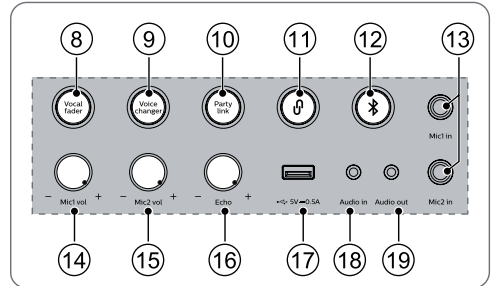

LED	Functie	Kleur
LED1	DBB	Continu geel
LED2	Standby	Continu rood
	Vocal-fader	Continu wit
LED3	Bluetooth	Knippert of continu wit
	TWS koppelen	Knippert blauw-wit
	PartyLink verbonden	Continu wit
LED4	Stemverandering	Continu groen
	PartyLink koppelen	Knippert groen-wit

⑧ Vocal fader (Vocal-fader)-knop

- Druk herhaaldelijk om te schakelen tussen vocal-fader aan en vocal-fader uit.

⑨ Voice changer (Stemveranderings)-knop

- Druk herhaaldelijk om te schakelen tussen verschillende stemtonen: Mannenstem/ Vrouwenstem/Kinderstem/ Normaal effect.

⑩ Party link (Partylink)-knop

- Druk hierop om de PartyLink-koppelmodus te activeren.

⑪ TWS-koppelingsknop

- Druk hierop om de koppelmodus True Wireless Stereo (TWS) in te schakelen.
- Dit werkt alleen wanneer u twee identieke luidsprekers hebt.

⑫ Bluetooth / koppelingsknop

- Schakel over naar Bluetooth-modus.
- Houd deze toets ingedrukt om de koppel functie in de Bluetooth-modus te activeren of het bestaande gekoppelde Bluetooth-apparaat te ontkoppelen.

⑬ Mic1 in / Mic2 in aansluiting

- Sluit een microfoon (niet meegeleverd) aan op de Mic1 in / Mic2 in aansluiting van het toestel.

⑭ Mic1 vol +/- Knop

- Microfoonvolume aanpassen.

⑮ Mic2 vol +/- Knop

- Microfoonvolume aanpassen.

⑯ Echo +/- Knop

- Het echoniveau van de microfoon instellen.

⑰ USB-aansluiting (5 V, 0,5 A)

- Plug het USB-apparaat in om muziek af te spelen.
- Upgrade de software van dit product.

⑱ Audio in (Audio-ingang)

- Audio-ingang van bijvoorbeeld een MP3-speler (3,5 mm-aansluiting).

⑲ Audio out (Audio-uitgang)

- Sluit een audiokabel (niet meegeleverd) aan op de Audio-out van het apparaat en de audio ingang het externe apparaat, en het apparaat zal automatisch audio uitvoeren naar het externe apparaat.

⑳ AC-voeding

- Aansluiten op de stroomvoorziening.

3 Aan de slag

Laad de batterij volledig op wanneer u dit toestel voor het eerst gebruikt of gedurende lange tijd niet gebruikt.

Opmerking

- Zie het typeplaatje aan de achter- of onderzijde van het product voor identificatie en nominale waarden van de voeding.
- Voordat u aansluitingen tot stand brengt of wijzigt, moet u ervoor zorgen dat alle apparaten zijn losgekoppeld van het stopcontact.

Aansluiten op de stroomvoorziening

WAARSCHUWING!

- Risico van productschade! Zorg ervoor dat de voedingsspanning overeenkomt met de spanning die op de achterkant of de onderkant van het product staat afgedrukt.
- Risico op een elektrische schok! Trek altijd de stekker uit het stopcontact als u het snoer loskoppelt. Trek nooit aan het snoer.
- Voordat u het netsnoer aansluit, moet u ervoor zorgen dat u alle andere aansluitingen hebt voltooid.

Sluit het netsnoer eerst aan op de **AC in~** aansluiting van de partyluidspreker en vervolgens op een stopcontact.

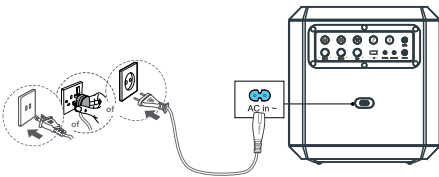

De lengte van het netsnoer en het type stekker verschillen per regio.

In- en uitschakelen

Houd de **⏻** toets gedurende 3 seconden ingedrukt om het toestel in- of uit te schakelen.

Opmerking

- De luidspreker schakelt zonder gebruikershandelingen en muziekweergave automatisch na 15 minuten uit.

Volumeregelaar

Druk op de **+/-** toetsen om het volume te verhogen of te verlagen.

Tip

- Tijdens het instellen van het volume zal het witte luidsprekerlampje gedurende 3 seconden op en neer gaan.
- Wanneer het volume het maximumniveau heeft bereikt zal het witte luidsprekerlampje gedurende 3 seconden volledig branden.
- Wanneer het volume het minimumniveau heeft bereikt zal het witte luidsprekerlampje gedurende 3 seconden uitgaan.

DBB-bediening

Druk kort op de **DBB**-toets om het DBB-niveau (lage tonen) te wijzigen.

Functie	LED1 (geel)
DBB1	LED1 knippert één keer en brandt dan continu
DBB2	LED1 knippert twee keer en brandt dan continu
DBB uit	LED1 uit

Opladen van de ingebouwde batterij

Steek de stekker van het netsnoer in het stopcontact om de ingebouwde batterij op te laden. De batterij-indicatoren knipperen op verschillende manieren om de oplaadstatus aan te geven.

Opmerking

- De vier indicatoren op het apparaat zullen na 15 seconden doven nadat de batterij volledig opgeladen is.

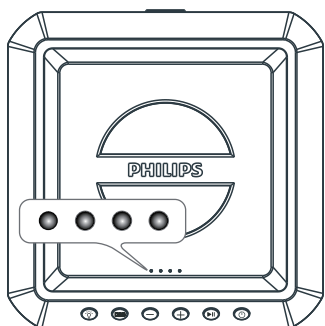

- De luidspreker is ontworpen met een slimme batterij-controlefunctie voor uw gemak.
- Wanneer de luidspreker niet wordt opgeladen, dan drukt u op de  toets om het batterijniveau op de LED-indicatoren weer te geven.

Opmerking

- Wanneer het batterijniveau laag is, dan zullen alle batterij LED-indicatoren gelijktijdig knipperen en is er een prompt toon te horen.

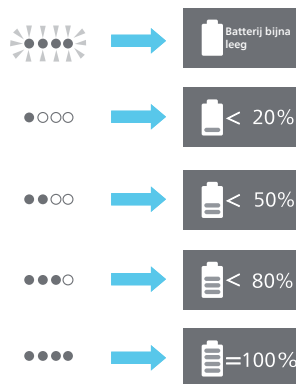
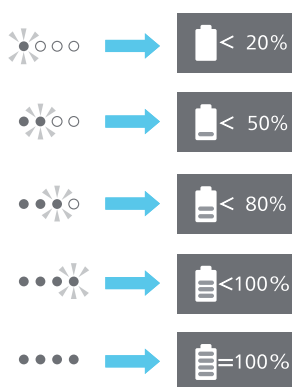
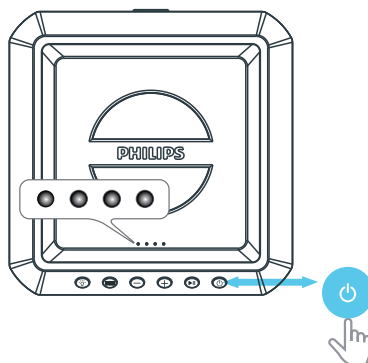

Het lichteffect veranderen

Het luidsprekerlicht aan of uit zetten

- 1 Druk in de ingeschakelde modus herhaaldelijk op de  (**Licht**) toets om te schakelen tussen de verschillende lichtmodi van het luidsprekerlicht.

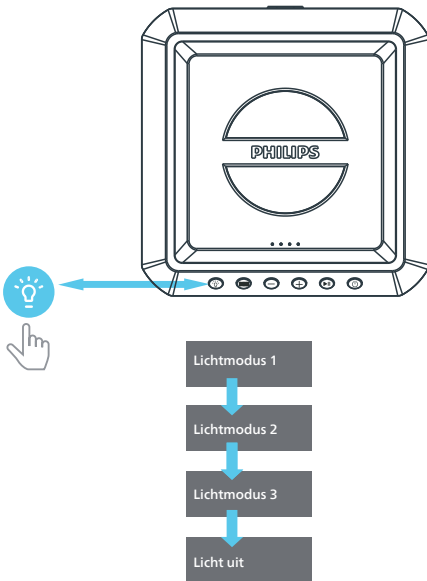

Afspelen vanaf Bluetooth-apparaten

Het product kan muziek streamen vanaf uw Bluetooth apparaat naar het systeem via Bluetooth.

Opmerking

- Een Bluetooth-apparaat dat het Bluetooth-profiel A2DP en AVRCP ondersteunt en Bluetooth-versie 5.0 + EDR heeft.
- Het maximale operationele bereik tussen de partyluidspreker en een Bluetooth-apparaat is ongeveer 30 meter.
- De verbinding met het afspeelapparaat wordt ook verbroken wanneer het apparaat buiten het operationele bereik wordt gebracht.
- Compatibiliteit met alle Bluetooth-apparaten is niet gegarandeerd.

LED3 Status Status

Knippert blauw	<ul style="list-style-type: none">• Gereed voor koppeling• Opnieuw verbinden van het laatst verbonden apparaat
----------------	---

Continu blauw Verbonden

- 1 Druk op de  knop om de partyluidspreker in de Bluetooth-modus te zetten.
 - » De LED-indicator (LED3) en het luidsprekerlampje gaan blauw knipperen.
- 2 Schakel Bluetooth in op het Bluetooth-apparaat, zoek en selecteer **Philips TAX4207** om verbinding te starten.
 - » Tijdens de verbinding knipperen de LED-indicator (LED3) en het luidsprekerlampje blauw.
- 3 Wacht tot u een gesproken prompt hoort van de partyluidspreker.
 - » Wanneer de luidspreker is verbonden worden de LED-indicator (LED3) en het luidsprekerlampje continu blauw.

- 4 Selecteer en speel audiobestanden of muziek af op uw Bluetooth-apparaat.

Knop	Actie
Kort indrukken ▶	Afspelen starten, pauzeren of hervatten.
Lang indrukken ▶	Ga naar het volgende nummer.

- 5 Om Bluetooth af te sluiten, kunt u:
- Het apparaat naar een andere bron overschakelen.
 - De functie van uw Bluetooth-apparaat uitschakelen. Uw Bluetooth-apparaat buiten het maximale werkingsbereik plaatsen. Het Bluetooth-apparaat wordt dan losgekoppeld van het apparaat na de gesproken melding.
 - Houd de  knop ingedrukt totdat de LED-indicator blauw knippert.

Opmerking

- Om de verbinding met een apparaat te verbreken, houdt u de  knop 3 seconden lang ingedrukt tot de LED-indicator snel blauw knippert.
- Wanneer u de luidspreker inschakelt probeert deze altijd automatisch opnieuw verbinding te maken met het laatst succesvol verbonden apparaat.
- Voordat u een ander Bluetooth-apparaat aansluit moet u eerst het huidige apparaat te ontkoppelen.
- Wanneer het Bluetooth-apparaat zich buiten de geldige Bluetooth-afstand bevindt zal het apparaat automatisch de verbinding met het apparaat verbreken.
- Houd de  knop op het toestel gedurende 8 seconden ingedrukt om de verbinding met het huidige toestel te verbreken en de Bluetooth-koppelgegevens te wissen.

Meerpuntsbediening

Het product ondersteunt de meerpuntsfunctie en kan twee Bluetooth-apparaten tegelijkertijd verbinden.

- Er klinkt een geluidssignaal wanneer het tweede Bluetooth-apparaat verbinding maakt met de partyluidspreker.
- Wanneer het eerste Bluetooth-apparaat pauzeert of wordt losgekoppeld, dan kan het tweede Bluetooth-apparaat zijn audio naar de partyluidspreker streamen.
- Inkomende gesprekken hebben voorrang op het afspelen van muziek, ongeacht van het eerste of tweede apparaat.

Opmerking

- In de TWS- en PartyLink-modus wordt meerpuntsbediening niet ondersteund.



Koppelen voor stereomodus (TWS)

Er kunnen voor stereogeluid twee luidsprekers aan elkaar worden gekoppeld.



Opmerking

- TWS werkt alleen als er twee identieke partyluidsprekers aanwezig zijn (Philips TAX4207).

De master-luidspreker handmatig selecteren

- 1 Houd de  toets 3 seconden lang ingedrukt om beide luidsprekers in te schakelen en naar de Bluetooth-koppelingsmodus te gaan.
 - » De LED-indicator (LED3) op beide luidsprekers knippert blauw.
- 2 Selecteer één luidspreker als master en maak verbinding met Bluetooth.
 - » LED3 op de master-luidspreker wordt continu blauw zodra Bluetooth is verbonden.
- 3 Houd de  (TWS) knop op beide luidsprekers gedurende 3 seconden ingedrukt om de stereokoppelingsmodus (TWS) te activeren.
 - » LED3 knippert afwisselend blauw en wit op beide luidsprekers
- 4 Wanneer TWS is verbonden, hoort u een gesproken aanwijzing.
 - » LED3 wordt continu blauw op beide luidsprekers.
- 5 Om TWS te verlaten, houdt u de  (TWS) toets op een van beide luidsprekers ingedrukt.

De master-luidspreker automatisch selecteren

- 1 Houd de aanraaktoets  gedurende 3 seconden ingedrukt om beide luidsprekers in te schakelen.
 - » De LED-indicator (LED3) op beide luidsprekers knippert blauw.
- 2 Houd de  TWS knop op beide luidsprekers gedurende 3 seconden ingedrukt om de stereokoppelingsmodus te activeren.
 - » De eerste luidspreker in de TWS-modus is de master en LED3 op de masterluidspreker wordt blauw.
 - » Het volumeniveau, de afspelen-/pauzestand en de lichtmodus op de slave-luidspreker worden gesynchroniseerd met de master-luidspreker nadat TWS is verbonden.
- 3 Om TWS te verlaten, houdt u de  (TWS) toets op een van beide luidsprekers ingedrukt.

Opmerking

- Tijdens de TWS-koppelingsmodus, zullen zowel de master- als de slave-luidspreker automatisch terugkeren naar de vorige toestand na 1 minuut zonder gebruikershandelingen of wanneer de TWS koppeling niet gelukt is.

TWS-afspeelfunctie

Wanneer TWS is verbonden, zullen de slave-luidsprekers met de onderstaande functies van de master-luidspreker synchroniseren.

- Lichteffect
- Volumeniveau
- Afspelen/Pauzeren
- DBB (bassen) niveau

Toetsen & Bediening Actie

Druk op de ►|| toets van een van beide luidsprekers

De muziek op beide luidsprekers afspelen/pauzeren

Druk op de **VOL +/-** toets van een van beide luidsprekers

Het volume op beide luidsprekers verhogen of verlagen

Druk op de **DBB** toets van een van beide luidsprekers

De DBB-instelling op beide luidsprekers wijzigen

Houd de ☺ toets van een van beide luidsprekers gedurende 3 seconden ingedrukt

Beide luidsprekers uitzetten

Houd de ☺ toets van een van beide luidsprekers gedurende 3 seconden in de standbymodus

Zet de geselecteerde luidspreker aan en maak opnieuw verbinding met TWS

Druk op de ☺ toets van een van beide luidsprekers

De lichtmodus in beide luidsprekers wijzigen

Houd de ☺ toets van een van beide luidsprekers gedurende 3 seconden ingedrukt

De helderheid in alle luidsprekers wijzigen

Houd de 🔌 knop van een van beide luidsprekers gedurende 3 seconden ingedrukt

TWS-modus verlaten

PartyLink-modus

De luidspreker kan tot 50 partyluidsprekers met elkaar verbinden en tegelijkertijd audio afspelen.

De PartyLink-modus openen

- 1 Houd de ☺ toets 3 seconden lang ingedrukt om de partyluidsprekers in te schakelen en de Bluetooth-koppelingsmodus te openen.
 - » De LED-indicator (LED3) op beide luidsprekers knippert blauw.
- 2 Selecteer één luidspreker als master en maak verbinding met Bluetooth.
 - » LED3 op de master-luidspreker wordt continu blauw zodra Bluetooth is verbonden.
- 3 Houd de **PartyLink** knop op alle luidsprekers gedurende 3 seconden ingedrukt om de PartyLink-koppelingsmodus te activeren.
 - » LED4 knippert afwisselend Groen en wit op alle luidsprekers.
- 4 Wanneer PartyLink is verbonden, dan hoort u een gesproken aanwijzing.
 - » LED3 op de slave-luidsprekers wordt ononderbroken wit.
 - » LED4 blijft afwisselend groen en wit knipperen op de master-luidspreker.
 - » Het volumeniveau, de afspelen-/pauzeestand en lichtmodus op de slave-luidspreker worden gesynchroniseerd met de master-luidspreker nadat PartyLink is verbonden.
- 5 Houd de **PartyLink**-knop op de master-luidspreker ingedrukt. Alle luidsprekers verlaten de PartyLink-modus.



Opmerking

- Tijdens de PartyLink-koppelingsmodus gaat de slave-luidspreker automatisch terug naar de vorige toestand na 1 minuut zonder gebruikershandelingen of wanneer de PartyLink-koppeling niet gelukt is.
- Geen timeout op de master-luidspreker.

PartyLink tussen TAX4207 en TAX7207

U kunt de TAX4207 verbinden met een andere TAX7207-partyluidspreker, beide modellen beschikken over de PartyLink-functie.

Wanneer PartyLink is verbonden, zullen de slave-luidsprekers met de onderstaande functies van de master-luidspreker synchroniseren.

- Volumenniveau
- Afspelen/Pauzeren
- DBB (bassen) niveau

PartyLink-afspeelfunctie

Wanneer PartyLink is verbonden, zullen de slave-luidsprekers met de onderstaande functies van de master-luidspreker synchroniseren.

- Lichteffect
- Volumenniveau
- Afspelen/Pauzeren
- DBB (bassen) niveau

Toetsen & Bediening	Actie
Druk op de ► toets op de master-luidspreker	De muziek op alle verbonden luidsprekers afspelen/pauzeren
Druk op de VOL +/- toets van de master-luidspreker	Het volume op alle verbonden luidsprekers verhogen of verlagen

Toetsen & Bediening	Actie
Druk op de DBB toets op de master-luidspreker	De DBB-instellingen op alle luidsprekers wijzigen
Houd de voeding \odot toets van een van de master-luidsprekers gedurende 3 seconden ingedrukt	Schakel de master-luidspreker uit, en zullen alle slave-luidsprekers de partylinkmodus verlaten
Houd de \odot toets van een geselecteerd slave-luidspreker gedurende 3 seconden ingedrukt	Zet de geselecteerde slave-luidspreker uit, dit heeft geen effect op de master-luidspreker en andere slave-luidsprekers
Houd de \odot toets van de geselecteerde luidsprekers ingedrukt in de standbystand	Zet de geselecteerde luidspreker aan en druk nogmaals op de PartyLink-toets om de PartyLink-modus te activeren
Druk op de $\ddot{\circ}$ toets op de master-luidspreker	De lichtmodus in alle verbonden luidsprekers wijzigen
Druk op de $\ddot{\circ}$ toets van een van slave-luidsprekers	De lichtmodus in alle aangesloten luidsprekers niet wijzigen
Houd de $\ddot{\circ}$ toets van de master-luidsprekers gedurende 3 seconden ingedrukt	De helderheid in alle luidsprekers wijzigen
Druk op de PartyLink -knop op de geselecteerde slave-luidspreker	Ontkoppel de geselecteerde slave-luidspreker van de master-luidspreker
Houd de PartyLink knop van de master-luidsprekers gedurende 3 seconden ingedrukt	Alle luidsprekers ontkoppelen en de PartyLink-modus verlaten

Audio afspelen via USB

Geniet van uw audio op een USB-opslagapparaat, zoals een MP3-speler, USB-stick, enz.

Opmerking

- Zorg ervoor dat het USB-apparaat af speelbare audio-content bevat in een ondersteunde indeling. Ondersteund indelingen: MP3, WAV, WMA, FLAC. FLAC-audio ondersteunt slechts een bitrate van maximaal 16.
- Het apparaat ondersteunt max 128G USB en FAT16/FAT32/exFAT bestandsindelingen.
- USB-poort ondersteuning: 5 V === 0,5 A.

1 Koppel het USB-apparaat.

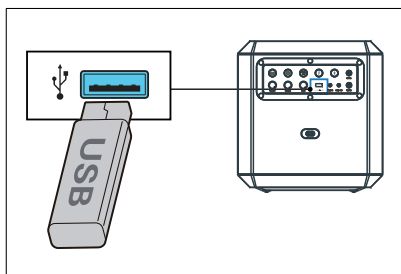

- » Het apparaat schakelt over naar de USB-modus en speelt automatisch af.

Naar een extern apparaat luisteren

Met dit product kunt u naar een extern audioapparaat zoals een MP3-speler luisteren.

Vanaf een MP3-speler afspelen

- 1 Sluit een audio-ingangskabel (niet meegeleverd) met een 3,5 mm stekker aan beide uiteinden aan op:
 - De **Audio-in**-aansluiting op het apparaat.
 - De hoofdtelefoonaansluiting van de MP3-speler.

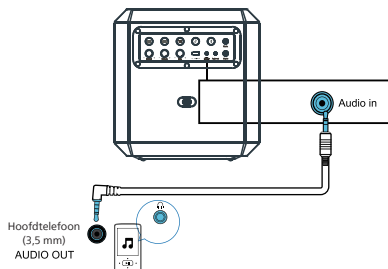

- » Het apparaat schakelt automatisch over naar de Audio-in modus.

- 2 Speel audio af van de MP3-speler (raadpleeg de gebruiksaanwijzing ervan).

Audio-uit

Dit apparaat heeft een Audio-out-aansluiting. U kunt de analoge stereo-audiosignalen naar externe apparaten zoals een actieve luidspreker sturen.

Sluit een audiokabel (niet meegeleverd) aan op de Audio-out van het apparaat en de audio ingang het externe apparaat, en het apparaat zal automatisch audio uitvoeren naar het externe apparaat.

Door de microfoon zingen

Microfoonvolume aanpassen

Sluit een microfoon (niet meegeleverd) aan op de **Mic-in**-aansluiting van het apparaat en regel het microfoonvolume door aan de **Mic-vol**-knop te draaien. Geniet nu van het karaoke zingen!

Echo instellen

Stel het echniveau van de microfoon in op het gewenste niveau door aan de **Echo**-te draaien.

Vocal-fader

Druk op de **Vocal fader** bewerken-knop om te schakelen tussen vocal-fader aan en vocal-fader uit.

Stemverandering

Druk op de **Voice changer** bewerken-knop op het paneel om te schakelen tussen verschillende stemtonen: Mannenstem/Vrouwenstem/Kinderstem/Normaal effect.

Terugzetten naar fabrieksinstellingen

Het apparaat terugzetten naar fabrieksinstellingen.

- 1 De partyluidspreker staat AAN, houd de **+** en **▶||** toetsen 10 seconden ingedrukt.
 - » De partyluidspreker wordt gereset en gaat in standbymodus.
 - » De LED's voor batterijcapaciteit knipperen drie keer.

Firmware bijwerken via USB

- 1 Controleer of de laatste firmwareversie beschikbaar is op www.philips.com/support. Zoek uw model en klik op "**Software en Drivers**".

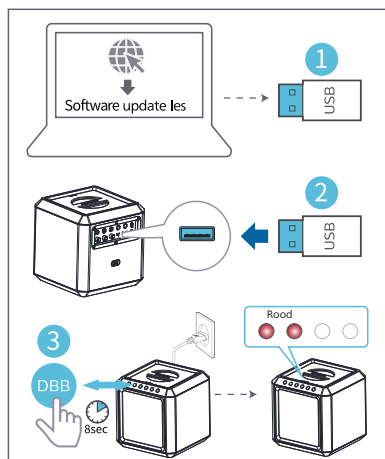

- 2 Kopieer de software-updatebestanden naar de USB-stick, steek de USB-stick in het apparaat.
- 3 Houd de **DBB**-toets gedurende 8 seconden ingedrukt in ingeschakelde toestand met de stekker van de voedingskabel.

LED1/2 (Rood)	Status
Continue aan	Open de upgrademodus
Snel knipperend	Start upgrade
LED uit	Upgrade voltooid en opnieuw opstarten

Paalmontage van uw partyluidspreker

- 1 Verwijder het dekseltje van de onderkant van de partyluidspreker (bewaar het dekseltje).
- 2 Zet de partyluidspreker op een luidsprekerstatief (apart verkrijgbaar).
- 3 Stel het luidsprekerstatief op de juiste hoogte in.

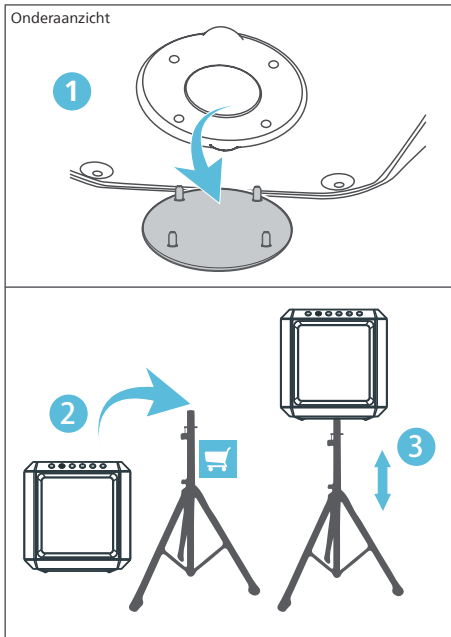

4 Productspecificaties

Opmerking

- Deze specificaties en ontwerp zijn onderhevig aan veranderingen zonder kennisgeving.

Versterker

AC-uitgangsvermogen (RMS) 50 W

AC-uitgangsvermogen (maximaal) 100 W

Batterij uitgangsvermogen 15 W

Frequentie response 40 Hz-20 KHz, ± 3 dB

Signaal/ruisverhouding ≥ 65 dBA

Totale harmonische vervorming $< 10\%$

Luidspreker

Luidspreker-impedantie 4 ohm + 8 ohm x 2

Gevoeligheid 91 dB ± 3 dB/m/W

Bluetooth

Bluetoothversie V 5.0

Bluetooth-frequentieband 2,402 GHz ~ 2,480 GHz
ISM Band

Zendvermogen ≤ 10 dBm

Bluetooth-bereik 30 m (vrije ruimte)

Streaming-indeling: SBC, muziek-streaming (A2DP), afspelen/volumeregeling: AVRCP

USB	
USB direct versie	2.0 Full Speed
USB-uitgang	5 V, 0,5 A

Codec	
Codec	.mp3

Batterij	
Batterijvermogen	11,1 V, 2200 mAh (Ingebouwd oplaadbaar)
Levensduur van de batterij	12 uur
Batterij oplaadtijd	3 uur

Algemene informatie	
AC-voeding	100-240 V~, 50/60 Hz, 50 W
Eco-standby met lager verbruik	≤ 0,5 W
Afmetingen (BxHxD)	300x306x300 mm
Gewicht	5,94 kg
Bedrijfstemperatuur	0°C - 45°C

5 Probleemoplossing

Opmerking

- Verwijder nooit de behuizing van het product.

Probeer nooit zelf het systeem te repareren om de garantie geldig te houden.

Als u problemen ondervindt bij het gebruik van dit apparaat, controleer dan de volgende punten voordat u contact opneemt met service. Als het probleem niet wordt opgelost, dan gaat u naar de website van Philips (www.philips.com/support).

Wanneer u contact opneemt met Philips, zorg er dan voor dat uw apparaat zich in uw nabijheid bevindt en dat het modelnummer en serienummer beschikbaar zijn.

Geen stroom

- Controleer of het apparaat volledig is opgeladen of aangesloten op een stroombron.
- Controleer of alle benodigde kabels goed zijn aangesloten.
- Controleer of het apparaat is ingeschakeld.
- Om stroom te besparen schakelt het apparaat automatisch over op standby 15 minuten nadat het afspelen is beëindigd en er geen bediening meer plaatsvindt.

Geen geluid

- Volume aanpassen.
- Controleer de geluidsbron.

Geen response van knop of functiefout

- Houd de **Vocal fader** en de **✂** knoppen 10 seconden lang ingedrukt om uitschakeling te forceren, waarna u het apparaat weer inschakelt voor normaal gebruik.

Kan sommige bestanden op USB-apparaat niet weergeven

- Het aantal mappen of bestanden in het USB-apparaat heeft een bepaalde grenswaarde overschreden. Dit fenomeen is geen storing.
- De indeling van deze bestanden worden niet ondersteund.

USB-apparaat niet ondersteund

- Het USB-apparaat is niet compatibel met het apparaat. Probeer een ander apparaat.

Over Bluetooth-apparaat

De geluidskwaliteit is slecht na verbinding met een Bluetooth-apparaat

- De Bluetooth-ontvangst is slecht. Plaats het apparaat dichterbij dit product of verwijder eventuele obstakels tussen beide apparaten.

Kan geen verbinding maken met het apparaat

- De Bluetooth-functie van het apparaat is niet ingeschakeld. Raadpleeg de gebruikershandleiding van het apparaat voor informatie over het inschakelen van de functie.
- Dit product is al verbonden met een ander Bluetooth-apparaat. Ontkoppel dat apparaat en probeer het dan opnieuw.

Het gekoppelde apparaat maakt voortdurend verbinding en verbreekt de verbinding

- De Bluetooth-ontvangst is slecht. Plaats het apparaat dichterbij dit product of verwijder eventuele obstakels tussen beide apparaten.
- Bij sommige apparaten kan de Bluetooth-verbinding automatisch worden gedeactiveerd om energie te besparen. Dit wijst niet op een defect van dit product.



Deze specificaties zijn onderhevig aan veranderingen zonder kennisgeving. Ga naar www.Philips.com/support voor de laatste updates en documenten.

Philips en het Philips-schildembleem zijn gedeponeerde handelsmerken van Koninklijke Philips N.V. en worden onder licentie gebruikt.

Dit product is vervaardigd door en wordt verkocht onder de verantwoordelijkheid van MMD Hong Kong Holding Limited of een van haar dochterondernemingen, en MMD Hong Kong Holding Limited is de garantieverstrekker met betrekking tot dit product.

TAX4207YW_UM_NL_V2.0_20220628

