

# Sempre perto para ajudá-lo

Registre seu produto e obtenha suporte em  
[www.philips.com/welcome](http://www.philips.com/welcome)



FX30X



## Manual do Usuário

**PHILIPS**



# Sumário

---

## 1 Importante 2

- Segurança 2
- Aviso 3

---

## 2 Seu Mini Hi-Fi System 5

- Introdução 5
- Conteúdo da caixa 5
- Visão geral da unidade principal 6
- Visão geral do controle remoto 7

---

## 3 Primeiros passos 9

- Conecte as antenas 9
- Conectar as caixas acústicas 9
- Conectar à rede elétrica 10
- Preparar o controle remoto 10
- Sintonize estações de rádio automaticamente 10
- Ajustar o relógio 11
- Ligar 11

---

## 4 PLAY 12

- Reproduza a partir de um dispositivo habilitado para Bluetooth 12
- Reproduzir um disco 13
- Reproduzir em um dispositivo USB 14

---

## 5 Ouvir um dispositivo externo 15

- Ouvir um MP3 player 15
- Ouça um dispositivo de áudio externo com conectores RCA 15

---

## 6 Opções de reprodução 16

- Repetir a reprodução e reproduzir aleatoriamente 16
- Exibir informações de reprodução 16

---

## 7 Ajustar volume e efeito sonoro 17

- Ajustar o volume 17
- Silenciar o som 17
- Reforçar potência do som 17

- Selecionar um efeito sonoro predefinido 17
- Aprimorar graves 17

---

## 8 Ouvir rádio 18

- Sintonize uma estação de rádio 18
- Programar estações de rádio automaticamente 18
- Programar estações de rádio manualmente 18
- Selecionar uma estação de rádio pré-sintonizada 18
- Alterar grade de sintonia AM 19

---

## 9 Gravação USB 20

- Gravar no USB 20
- Gravar conteúdo CDDA em um dispositivo USB em qualquer tempo de reprodução 20

---

## 10 Outras funções 21

- Ajustar o despertador 21
- Definir o timer de desligamento 21
- Restaura as configurações padrão 21

---

## 11 Informações do produto 22

- Especificações 22
- Informações sobre reprodução USB 22
- Formatos de disco MP3 suportados 23
- Manutenção 23

---

## 12 Solução de problemas 24

# 1 Importante

## Segurança

### Conheça os símbolos de segurança

Conheça os símbolos de segurança



Este "raio" indica a presença de materiais sem isolamento na parte interna da unidade, o que pode causar choque elétrico. Não remova a tampa do produto, pois isso pode comprometer a segurança de toda sua família. O 'ponto de exclamação' alerta para recursos cuja documentação fornecida deve ser cuidadosamente lida para evitar problemas de operação e manutenção.

**AVISO:** para reduzir o risco de incêndio ou choque elétrico, este equipamento não deve ser exposto a chuva nem a umidade. Objetos que contêm líquidos, como vasos, não devem ser colocados sobre o equipamento.

**CUIDADO:** para evitar choque elétrico, conecte todo o pino largo do plugue à sua respectiva entrada e insira o plugue completamente.

### Instruções de segurança importantes

- 1 Leia estas instruções.
- 2 Guarde estas instruções.
- 3 Preste atenção a todos os avisos.
- 4 Siga todas as instruções.
- 5 Não use este equipamento próximo à água.

- 6 Para limpeza, use apenas um pano seco.
- 7 Não obstrua as aberturas de ventilação. Faça a instalação de acordo com as instruções do fabricante.
- 8 A instalação não deve ser feita perto de fontes de calor, como aquecedores, grades de passagem de ar quente, fogões ou outros equipamentos (incluindo amplificadores) que geram calor.
- 9 Proteja o fio elétrico para que não seja pisado nem comprimido, principalmente na parte dos plugues e das tomadas elétricas e na parte em que os plugues e as tomadas saem do equipamento.
- 10 Use somente os acessórios especificados pelo fabricante.
- 11 Use somente o carrinho, suporte, tripé, prateleira ou a mesa especificada pelo fabricante ou vendida com o equipamento. Se usar um carrinho, tome cuidado ao movê-lo e ao transportar o equipamento para evitar que caiam e provoquem acidentes.



- 12 Desconecte o equipamento durante tempestades com trovões ou quando não for usado por um longo período.
- 13 Todos os serviços técnicos devem ser prestados por profissionais especializados. Os serviços técnicos são necessários quando o equipamento apresenta algum tipo de avaria, como fio elétrico ou plugue danificado, líquidos derramados ou objetos caídos no interior do equipamento, equipamento exposto a chuva ou umidade, operação anormal ou queda.

- 14 **CUIDADO** com o uso de pilhas/ baterias – Para evitar vazamentos nas pilhas/baterias, o que pode resultar em danos pessoais e materiais ou danos ao aparelho:
- Instale as pilhas/baterias corretamente, conforme os símbolos + e - marcados no aparelho.
  - Não misture as pilhas/baterias (antigas com novas ou de carbono com alcalinas, etc.).
  - Remova as pilhas/baterias quando não utilizar o aparelho por um longo período.
- 15 **O equipamento não deve ser exposto a respingos.**
- 16 **Não coloque sobre este equipamento nada que possa danificá-lo (por exemplo, objetos contendo líquidos e velas acesas).**
- 17 **Quando o plugue de ALIMENTAÇÃO ou um acoplador de aparelhos é usado como o dispositivo de desconexão, esse dispositivo deve ficar prontamente operável.**

Risco de superaquecimento! Não instale o equipamento em um local apertado. Sempre deixe um espaço de pelo menos 10 cm em volta do equipamento para ventilação. Certifique-se de que as aberturas de ventilação do aparelho não fiquem encobertas por cortinas ou outros objetos.



#### Aviso

- Nunca remova a tampa do aparelho.
- Não lubrifique nenhuma parte da unidade.
- Deixe a unidade em uma superfície plana, rígida e estável.
- Não coloque a unidade sobre outro aparelho elétrico.
- Use a unidade somente em ambientes fechados. Mantenha a unidade longe de água, umidade e objetos que contenham líquido.
- Mantenha a unidade longe da luz solar direta, de chamas ou do calor.



#### Cuidado

- Não olhe para o feixe de laser dentro do produto.

## Aviso

Qualquer alteração ou modificação feita no dispositivo sem a aprovação expressa da WOOX Innovations poderá anular a autoridade do usuário para usar o aparelho.

A Philips e o emblema em formato de escudo da Philips são marcas registradas da Koninklijke Philips N.V. e são usadas pela WOOX Innovations Limited sob a licença da Koninklijke Philips N.V."

As especificações estão sujeitas a alterações sem aviso prévio. A WOOX se reserva o direito de alterar produtos a qualquer momento sem a obrigação de ajustar estoques anteriores. Seu produto foi projetado e fabricado com materiais e componentes de alta qualidade, que podem ser reciclados e reutilizados.

Nunca descarte o seu produto junto com outros tipos de lixo domésticos. Procure informar-se a respeito das regras locais de coleta seletiva de produtos elétricos e eletrônicos e de pilhas/baterias. O descarte correto desses produtos ajuda a prevenir consequências potencialmente negativas para o meio ambiente e para a saúde humana. Seu produto contém pilhas/baterias que não podem ser descartadas com o lixo doméstico convencional.

Procure informar-se a respeito das regras locais de coleta seletiva de pilhas/baterias. O descarte correto de pilhas/baterias ajuda a prevenir consequências potencialmente negativas para o meio ambiente e para a saúde humana. Visite [www.recycle.philips.com](http://www.recycle.philips.com) para obter mais informações sobre o centro de reciclagem mais próximo.



## Be responsible Respect copyrights

A criação de cópias não autorizadas de materiais protegidos contra cópia, incluindo programas de computador, arquivos, transmissões e gravações sonoras, pode representar uma violação a direitos autorais e constitui um crime. Este equipamento não deve ser usado para tais propósitos.

### Informações ambientais

Todas as embalagens desnecessárias foram eliminadas. Procuramos facilitar a separação do material da embalagem em três categorias: papelão (caixa), espuma de poliestireno (proteção) e polietileno (sacos, folhas protetoras de espuma).

O seu sistema consiste em materiais que poderão ser reciclados e reutilizados se forem desmontados por uma empresa especializada. Observe a legislação local referente ao descarte de material de embalagem, baterias descarregadas e equipamentos antigos.

### Bluetooth

A marca mundial Bluetooth® e os logotipos são marcas registradas de propriedade da Bluetooth SIG, Inc. e qualquer uso de tais marcas pela WOOX Innovations ocorre mediante licença.



A N Mark é uma marca comercial ou marca registrada da NFC Forum, Inc. nos Estados Unidos e em outros países.

**Este aparelho inclui este rótulo:**



### Nota

- A placa do modelo está localizada na parte posterior do aparelho.

## 2 Seu Mini Hi-Fi System

Parabéns pela aquisição e seja bem-vindo à Philips! Para aproveitar todos os benefícios oferecidos pelo suporte da Philips, registre seu produto no site [www.philips.com/welcome](http://www.philips.com/welcome).

### Introdução

Com o sistema Hi-Fi, você pode:

- desfrutar de áudio de discos, dispositivos USB de armazenamento, dispositivos com Bluetooth ou outros dispositivos externos
- ouvir estações de rádio AM e FM

Para aprimorar o som, o sistema Hi-Fi oferece os seguintes efeitos sonoros:

- MAX Sound para amplificação instantânea de potência
- Bass boost
- Definições de EQ (Equalizador)
- **Este aparelho suporta estes formatos de mídia:**



### Conteúdo da caixa

Verifique e identifique o conteúdo da embalagem:

- Unidade principal
- 2 x alto-falantes
- Controle remoto (com pilhas)
- Antenas AM e FM
- Materiais impressos

## Visão geral da unidade principal

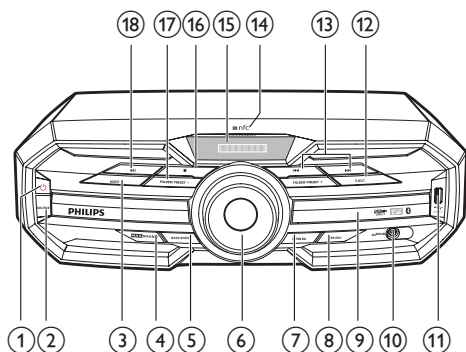

- ① **⏻**
  - Liga o aparelho.
  - Alterne para o modo de espera normal ou para o modo de espera de economia de energia.
- ② **SOURCE**
  - Selecione uma fonte de som: DISC, BT, USB, FM, AM, AUDIO IN ou AUX IN.
- ③ **MODE**
  - Selecione repetição ou reprodução aleatória.
- ④ **MAX SOUND**
  - Liga ou desliga o aumento instantâneo de potência do som.
- ⑤ **BASS BOOST**
  - Selecione um nível de reforço dinâmico de graves.
- ⑥ **Botão de volume**
  - Ajusta o volume do alto-falante.
- ⑦ **LATIN EQ**
  - Seleciona uma configuração do equalizador de som.
- ⑧ **USB REC**
  - Grave em um dispositivo USB de armazenamento em massa.
- ⑨ **Porta do compartimento de disco**

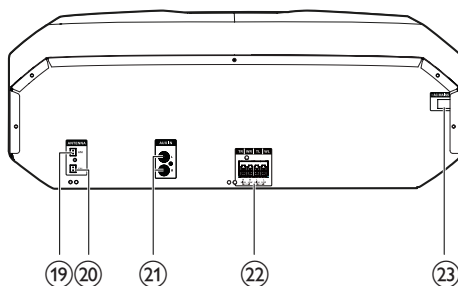

- ⑩ **AUDIO IN**
  - Conecte um dispositivo de áudio externo através de um cabo de áudio de 3,5 mm (não fornecido).
- ⑪ **↔**
  - Entrada para dispositivos USB de armazenamento.
- ⑫ **EJECT**
  - Abre ou fecha o carregador.
- ⑬ **⏮ / ⏭**
  - Pula para a faixa anterior/seguinte.
  - Pesquisa em uma faixa/disco/USB.
  - Sintonizar uma estação de rádio.
- ⑭ **Área NFC**
  - Toque com um dispositivo NFC compatível para configurar automaticamente a conexão com Bluetooth.
- ⑮ **Display**
  - Mostra o status atual.
- ⑯ **■**
  - Pára a reprodução ou apaga uma programação.
- ⑰ **PRESET +/-**
  - Seleciona uma estação de rádio pré-sintonizada.
- ⑱ **▶▶**



- Inicia, pausa ou retoma a reprodução.

### 19 ANTENNA (AM)

- Conecte a antena AM fornecida.

### 20 ANTENNA (FM)

- Conecte a antena FM fornecida.

### 21 AUX IN (L/R)

- Conecte um dispositivo de áudio externo através de cabos de áudio RCA (vermelho/branco).

### 22 Tomadas de conexão do alto-falante

- Conecte os alto-falantes fornecidos.

### 23 Conexão da alimentação CA

- Alterne para o modo de espera normal ou para o modo de espera de economia de energia.

### 2 ▲

- Abre ou fecha o carregador.

### 3 SOURCE

- Selecione uma fonte de som: DISC, USB, TUNER, AUDIO IN, AUX IN ou BT.

### 4 PROG

- Programa faixas.
- Programa estações de rádio.

### 5 ▲ / ▼

- Pula para o álbum anterior/seguinte.
- Seleciona uma estação de rádio pré-sintonizada.

### 6 ◀◀ / ▶▶

- Pula para a faixa anterior/seguinte.
- Pesquisa em uma faixa/disco/USB.
- Sintonizar uma estação de rádio.

### 7 ▶▶

- Inicia, pausa ou retoma a reprodução.
- Confirma a seleção.

### 8 VOL +/-

- Ajusta o volume do alto-falante.

### 9 LIGHT

- Ligue/desligue o efeito de luz decorativo da unidade principal.

### 10 BASS BOOST

- Liga ou desliga o reforço dinâmico de graves.

### 11 MAX SOUND

- Liga ou desliga o aumento instantâneo de potência do som.

### 12 EQ

- Seleciona uma configuração do equalizador de som.

### 13 CLOCK/DISPLAY

- Ajuste o relógio.
- Seleciona informações no display.

## Visão geral do controle remoto

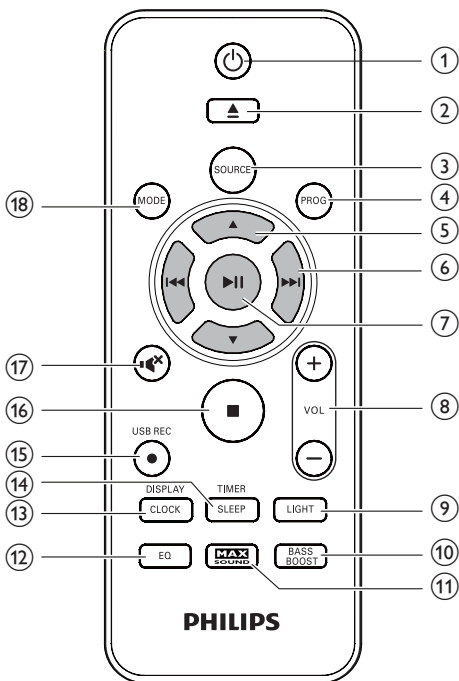

### 1 ❶

- Liga o aparelho.

**14 SLEEP/TIMER**

- Ajusta o timer.
- Ajusta o despertador.
- Ativa ou desativa o timer de desligamento automático/despertador.

**15 USB REC**

- Grave em um dispositivo USB de armazenamento em massa.

**16 ■**

- Pára a reprodução ou apaga uma programação.

**17 🔊**

- Silencia ou restaura a saída de som.

**18 MODE**

- Selecione repetição ou reprodução aleatória.

# 3 Primeiros passos



## Cuidado

- O uso de controles ou ajustes ou o desempenho de procedimentos diferentes dos contidos neste documento podem resultar em exposição perigosa à radiação ou outras operações inseguras.

Siga sempre as instruções contidas neste capítulo, respeitando a seqüência.

Ao entrar em contato com a Philips, você será solicitado a fornecer os números do modelo e de série do equipamento, localizados na parte inferior do próprio equipamento. Escreva os números aqui:

Nº do modelo \_\_\_\_\_

Nº de série \_\_\_\_\_

## Conecte as antenas

- Para melhor recepção do rádio, conecte as antenas FM e AM fornecidas **ANTENNA (FM,AM)** às tomadas na parte posterior da unidade principal, respectivamente.

FM

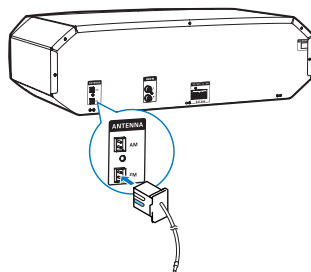

AM

1

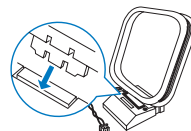

2

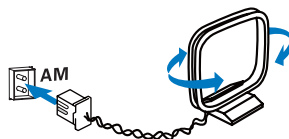

## Conectar as caixas acústicas



Nota

- Para um som ideal, use somente as caixas acústicas fornecidas.
- Conecte somente caixas acústicas com impedância do mesmo nível ou superior ao das caixas acústicas fornecidas. Consulte a seção Especificações neste manual.

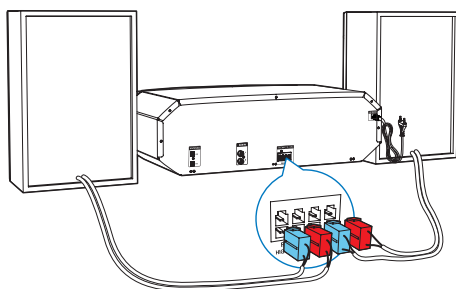

### Nota

- Verifique se as cores dos fios das caixas acústicas e dos terminais correspondem-se.

Insira o fio completamente.

- Insira os fios da caixa acústica direita em "R" e os fios da caixa acústica esquerda em "L".

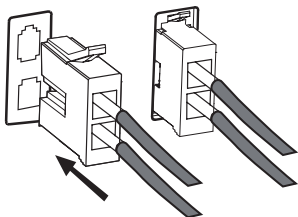

- 1 Abra o compartimento da bateria.
- 2 Insira uma bateria AAA com a polaridade correta (+/-), conforme indicado.
- 3 Feche o compartimento da bateria.

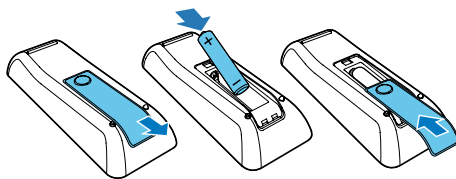

### Nota

- Se você não for usar o controle remoto durante um período longo, retire a pilha.
- As pilhas contêm substâncias químicas que exigem cuidados especiais em seu descarte.

## Conectar à rede elétrica

### ! Cuidado

- Verifique se a tomada da fonte de alimentação usada suporta uma corrente elétrica de, pelo menos, 10 A.
- Antes de conectar o cabo de energia CA, verifique se todas as outras conexões foram feitas.

- Conecte o cabo de alimentação AC a uma tomada na parede.

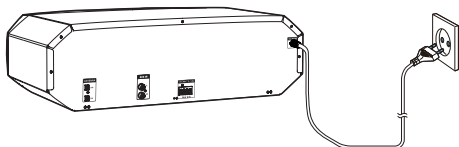

## Preparar o controle remoto

### Nota

- Risco de explosão! Mantenha as pilhas distantes do calor, da luz do sol ou do fogo. Não incinere as pilhas.
- Perigo de explosão caso a bateria seja substituída incorretamente. Substitua somente por tipo igual ou equivalente.

## Sintonize estações de rádio automaticamente

Se você ligar o aparelho e não houver nenhuma estação de rádio armazenada, ele começará a armazenar automaticamente as estações.

- 1 Conecte a unidade a uma fonte de alimentação.  
↳ [AUTO INSTALL - PRESS PLAY KEY] (Instalação automática - Pressione a tecla Play) é exibido.
- 2 Pressione ►► no controle remoto para iniciar a instalação.  
↳ [AUTO] (automático) é exibido.  
↳ O aparelho armazena automaticamente as estações de rádio com sinal forte o suficiente.  
↳ Quando todas as estações de rádio disponíveis estiverem armazenadas, a primeira estação de rádio programada será sintonizada automaticamente.

## Ajustar o relógio

- 1 No modo de espera, mantenha pressionado **CLOCK/DISPLAY** por mais de dois segundos para ativar o ajuste do relógio.  
↳ "CLOCK SET" (Ajuste do relógio) é exibido. O formato de 12 horas ou 24 horas é exibido.
- 2 Pressione ▲ / ▼ várias vezes para selecionar o formato de 12 horas ou 24 horas.
- 3 Pressione **CLOCK/DISPLAY** para confirmar:  
↳ Os dígitos das horas são exibidos e começam a piscar.
- 4 Pressione ▲ / ▼ repetidamente para definir a hora, depois pressione **CLOCK/DISPLAY/** para confirmar.  
↳ Os dígitos dos minutos são exibidos e começam a piscar.
- 5 Pressione ▲ / ▼ repetidamente para definir o minuto, em seguida, pressione **CLOCK/DISPLAY** para confirmar o ajuste do relógio.



### Dica

- Enquanto acerta o relógio, pode pressionar ■ para sair do ajuste do relógio sem salvar a operação anterior.
- Enquanto acerta o relógio, se não for efetuada nenhuma ação dentro de 90 segundos, o dispositivo sairá do modo de ajuste do relógio automaticamente sem salvar a operação anterior.
- Durante a reprodução, ou em modo de espera de economia de energia pressione **CLOCK/DISPLAY** para exibir a hora ajustada.

## Ligar

- Pressione ⏻.  
↳ O aparelho alterna para a última origem selecionada.

## Alternar para o modo de espera

- Pressione ⏻ novamente para alternar a unidade para o modo de espera.  
↳ O relógio (se ajustado) será exibido no painel.

### Para alternar para o modo de espera de economia de energia:

- Mantenha pressionado ⏻ / por mais de dois segundos.  
↳ O visor do sistema está escuro.



### Nota

- A unidade alterna para o modo de espera de economia de energia após 10 minutos no modo de espera.

### Para alternar entre o modo de espera e o modo de espera de economia de energia:

- Mantenha pressionado ⏻ / por mais de dois segundos.

# 4 PLAY

## Reproduza a partir de um dispositivo habilitado para Bluetooth



### Nota

- A faixa operacional de alto desempenho entre a unidade e o dispositivo Bluetooth é de aproximadamente 10 metros.
- Qualquer obstáculo entre a unidade e o dispositivo com Bluetooth pode reduzir a faixa operacional.
- A compatibilidade com todos os dispositivos Bluetooth não é garantida.
- A unidade pode memorizar até 4 dispositivos Bluetooth conectados anteriormente.

Para curtir músicas na unidade sem fios, emparelhe o dispositivo com Bluetooth junto à unidade.

Escolha o melhor método de emparelhamento Bluetooth com base nos pré-requisitos listados abaixo.

Pré-requisito	Método de emparelhamento
O dispositivo com Bluetooth suporta NFC (Near Field Communication) e A2DP (Advanced Audio Distribution Profile).	Escolha a opção 1 (recomendada) ou a opção 2.
O dispositivo com Bluetooth só suporta A2DP (Advanced Audio Distribution Profile).	Escolha a opção 2.

- Antes de emparelhar e conectar, é necessário:

① **pressione SOURCE repetidamente para selecionar a fonte Bluetooth.**

↳ **O [BT]** (Bluetooth) fica intermitente na tela.

② **ativa a funcionalidade de Bluetooth no dispositivo externo.**

## Emparelha e conecta

### Opção 1: Emparelhar e conectar via NFC

NFC (Near Field Communication) é uma tecnologia que ativa a comunicação sem fios de curto alcance entre vários dispositivos compatíveis com NFC, tais como telefones celulares e tags IC.

Com a função NFC, é fácil obter comunicação de dados. Para isso, basta tocar o respectivo símbolo ou local designado nos dispositivos compatíveis com NFC.



### Nota

- A compatibilidade com todos os dispositivos NFC não é garantida.

1



2



1 Ative a funcionalidade NFC em seu dispositivo com Bluetooth (consulte os detalhes no manual do usuário do dispositivo).

2 Toque a área NFC do dispositivo externo com a área NFC na parte superior da unidade até ouvir um sinal sonoro.

↳ Depois do emparelhamento e conexão bem-sucedidos, a opção "BT CONNECTED" (BT ligado) é apresentado na tela uma vez.

## Opção 2: Emparelhar e conectar manualmente

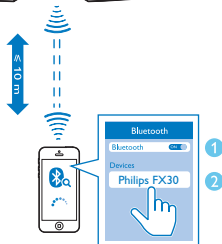
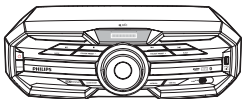

- 1 No dispositivo com Bluetooth, procure por dispositivos com Bluetooth que possam ser emparelhados (consulte o manual do usuário do dispositivo).
- 2 Selecione "Philips FX30" em seu dispositivo habilitado para Bluetooth e, se for necessário, digite "0000" como senha de emparelhamento.
  - ↳ Depois do emparelhamento e conexão bem-sucedidos, a opção "BT CONNECTED" (BT ligado) é apresentado na tela uma vez.

## Transmita música por Bluetooth

- Reproduza áudio no dispositivo com Bluetooth conectado à unidade.
  - ↳ O áudio é transferido do seu dispositivo com Bluetooth para a unidade.



### Dica

- Se o dispositivo com Bluetooth também suportar AVRCP (Audio Video Remote Control Profile), você poderá utilizar alguns botões básicos de operação da unidade (tais como os botões reproduzir/pausar, parar e anterior/próximo) para controlar a reprodução de música.

## Para desconectar o dispositivo com Bluetooth:

- Pressione e mantenha pressionado ►|| no controle remoto durante três segundos.
- Desative o Bluetooth em seu dispositivo; ou
- Mova o dispositivo para além do alcance de comunicação.

## Para limpar o histórico de pareamento de Bluetooth:

- Pressione e mantenha pressionado ■ no controle remoto durante três segundos.

## Reproduzir um disco

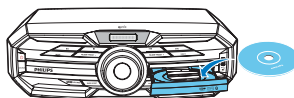

- 1 Pressione **SOURCE** repetidamente para selecionar a fonte do disco.
- 2 Pressione ▲ para abrir o compartimento de disco.
- 3 Insira um disco na bandeja, com o lado impresso voltado para cima.
- 4 Pressione ▲ para fechar o compartimento do disco.
  - ↳ A reprodução é iniciada automaticamente.
  - Para pausar/reiniciar a reprodução, pressione ►||.
  - Para interromper a reprodução, pressione ■.
  - Para selecionar outra faixa, pressione ◀◀ / ▶▶.
  - Para selecionar um álbum, pressione ▲ / ▼.
  - Para pesquisar em uma faixa, pressione e segure ◀◀ / ▶▶ e solte para retornar à reprodução normal.

## Reproduzir em um dispositivo USB

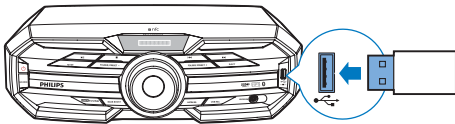

### Nota

- Verifique se o dispositivo USB contém áudio reproduzível em formatos compatíveis. O formato do arquivo NTFS não é suportado.
- Um hub USB não é suportado.
- Alguns leitores de cartão podem não ser suportados.

- 1 Conecte o dispositivo USB  na tomada na unidade principal.
- 2 Pressione **SOURCE** várias vezes para selecionar a fonte USB.
- 3 Pressione **▲** / **▼** para selecionar uma pasta.
- 4 Pressione **◀◀** / **▶▶** para selecionar um arquivo de áudio.
- 5 Caso a reprodução não seja iniciada, pressione **▶||**.
  - Para pausar/reiniciar a reprodução, pressione **▶||**.
  - Para interromper a reprodução, pressione **■**.
  - Para pesquisar em um arquivo de áudio, pressione e segure **◀◀** / **▶▶** e solte para retornar à reprodução normal.



## 5 Ouvir um dispositivo externo

Você pode ouvir um dispositivo de áudio externo usando as caixas acústicas dessa unidade.

### Ouvir um MP3 player

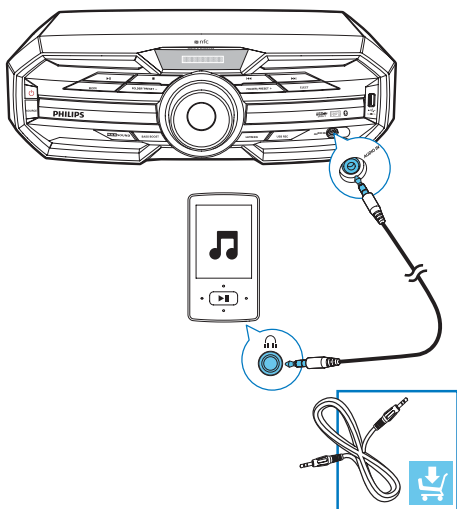

- 1 Pressione **SOURCE** repetidamente para selecionar a fonte AUDIO IN.
- 2 Conecte um cabo de áudio de 3,5 mm (não fornecido):
  - à tomada de entrada de áudio de 3,5 mm na parte frontal da unidade.
  - à entrada para fone de ouvido no reproduutor de MP3.
- 3 Inicie a reprodução no leitor de MP3 (consulte o leitor manual do leitor).

### Ouça um dispositivo de áudio externo com conectores RCA

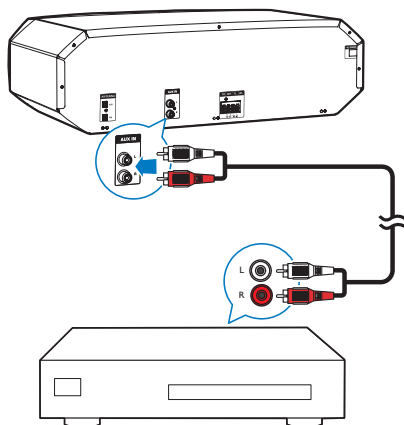

- 1 Pressione **SOURCE** repetidamente para selecionar a fonte AUX IN.
- 2 Ligue um par de cabos de áudio RCA (vermelho/branco; não fornecido) aos:
  - à entrada **AUX IN (L/R)** na parte posterior da unidade.
  - às tomadas de saída de áudio RCA (vermelho/branco) no dispositivo de áudio externo.
- 3 Inicie a reprodução no dispositivo externo (consulte o manual do usuário do dispositivo).

## 6 Opções de reprodução

### Repetir a reprodução e reproduzir aleatoriamente





- Durante a reprodução do disco, pressione **MODE** repetidamente para selecionar:
  - REPEAT ONE (Repetir um): reproduz repetidamente a faixa atual.
  - REPEAT ALL (Repetir tudo): reproduz repetidamente todas as faixas.
  - SHUFFLE (Aleatório): todas as faixas na pasta atual são reproduzidas aleatoriamente.
  - OFF (Desligar): A reprodução normal é retomada.





#### Dica

- A reprodução aleatória não pode ser selecionada durante a reprodução de faixas programadas.

Você pode programar no máximo 20 faixas.

- 1 No modo DISC/USB, pressione  para parar a reprodução e, em seguida, pressione **PROG** para ativar a programação de faixas.  
↳ [PROGRAM] (Programa) é apresentado.
- 2 Para faixas MP3, pressione  /  para selecionar um álbum/pasta.
- 3 Pressione  /  para selecionar um número de faixa e pressione **PROG** para confirmar.
- 4 Repita as etapas 2 a 3 para selecionar e armazenar todas as faixas para programar.

- 5 Pressione  para reproduzir as faixas programadas.
  - Para apagar o programa, quando a reprodução for interrompida, pressione .

### Exibir informações de reprodução

- Durante a reprodução, pressione **CLOCK/DISPLAY** várias vezes para selecionar diferentes opções de reprodução.

# 7 Ajustar volume e efeito sonoro

## Nota

- MAX sound e Bass Boost não podem ser ativados ao mesmo tempo.

## Ajustar o volume

### ! Cuidado

- Para preservar sua audição e em respeito às pessoas, não recomendamos o uso de volume alto por muito tempo.
- Durante a reprodução, pressione **VOL +/-** para aumentar/diminuir o volume.

## Silenciar o som

- Durante a reprodução, pressione **M** para silenciar/ativar o som.

## Reforçar potência do som

O recurso MAX sound fornece um aumento instantâneo na potência do som.

- Pressione **MAX SOUND** para ativar ou desativar o aumento instantâneo de potência.

## Selecionar um efeito sonoro predefinido

O recurso de definição do equalizador permite desfrutar de efeitos de som especiais predefinidos.

- Durante a reprodução, pressione **EQ** repetidamente para selecionar:
  - [FUNK] (funk)
  - [POP] (pop)
  - [SERTANEJO] (sertanejo)
  - [FORRO] (forró)
  - [SAMBA] (samba)

## Aprimorar graves

Você pode selecionar manualmente o nível DBB (Dynamic Bass Boost) que se adapta melhor ao seu ambiente de audição.

- Durante a reprodução, pressione **BASS BOOST** repetidamente para selecionar:
  - DBB 1
  - DBB 2
  - DBB 3
  - DBB off
- ↳ Se o DBB estiver ativado, **DBB** será exibido.

## 8 Ouvir rádio

### Sintonize uma estação de rádio

- 1 Pressione **SOURCE** várias vezes para selecionar FM ou AM.
- 2 Pressione e segure **◀◀ / ▶▶** por mais de dois segundos.
  - ↳ [SEARCH] (pesquisar) é exibido.
  - ↳ O rádio sintoniza automaticamente uma estação com sinal suficiente.
- 3 Repita a etapa 2 para sintonizar mais estações.
  - Para sintonizar uma estação com sinal fraco, pressione **◀◀ / ▶▶** várias vezes até obter um sinal melhor.

### Programar estações de rádio automaticamente

Você pode programar no máximo 20 estações de rádio FM e 10 estações de rádio AM pré-programadas.

- No modo sintonizador, mantenha pressionado **PROG** por mais de dois segundos para ativar a programação automática.
  - ↳ [AUTO] (automático) é exibido.
  - ↳ Todas as estações disponíveis são programadas na ordem de intensidade de recepção da faixa de onda.
  - ↳ A primeira estação de rádio programada é sintonizada automaticamente.

### Programar estações de rádio manualmente

Você pode programar no máximo 20 estações de rádio FM e 10 estações de rádio AM pré-programadas.

- 1 Sintonizar uma estação de rádio.
- 2 Pressione **PROG** para ativar o modo de programação.
- 3 Pressione **▲ / ▼** para atribuir um número a esta estação de rádio e pressione **PROG** para confirmar.
- 4 Repita as etapas acima para programar outras estações.



#### Dica

- Para substituir uma estação programada, armazene outra estação em seu lugar.

### Selecionar uma estação de rádio pré-sintonizada

- No modo sintonizador, pressione **▲ / ▼** para selecionar um número predefinido.



#### Dica

- Posicione a antena o mais distante possível de TVs, gravador de vídeo ou outras fontes de radiação.
- Para obter a melhor recepção, estenda e ajuste totalmente a posição das antenas.

---

## Alterar grade de sintonia AM

Em alguns países, o intervalo de frequência de rádio AM entre canais adjacentes é de 10 kHz (9 kHz em algumas regiões).



- 1 Selecione o sintonizador como origem.
- 2 Pressione e segure ■ na unidade principal por mais de cinco segundos.
  - ↳ Todas as estações pré-sintonizadas são apagadas e precisam ser reprogramadas.

# 9 Gravação USB

As faixas de áudio de CD, arquivos MP3, e áudio são gravadas em formato mp3.

Ao gravar pela primeira vez em um dispositivo USB, uma pasta será criada automaticamente no dispositivo USB. Sempre que você gravar em um dispositivo USB, os arquivos gravados serão armazenados em uma subpasta. Arquivos e subpastas são nomeados por ordem numérica, conforme foram criados.

## Gravar no USB

- 1 Conecte o dispositivo USB na tomada  na unidade.
- 2 Selecione a fonte disco e insira um disco. Você pode selecionar uma faixa para iniciar a gravação.
- 3 Pressione **USB REC** para iniciar a gravação.
  - Você pode pressionar várias vezes **USB REC** para selecionar:
    - (A) [REC ONE] (gravar um): a primeira faixa/faixa atual é gravada.
    - (B) [REC ALL] (gravar tudo): todas as faixas/faixas restantes são gravadas.
  - ↳ A reprodução do disco inicia automaticamente do começo do disco/faixa selecionada e a gravação é iniciada.
  - Para interromper a gravação, pressione .

### Nota

- Se o dispositivo USB não tiver memória suficiente para armazenar os arquivos de áudio, será exibida uma mensagem indicando que a memória está cheia.

## Gravar conteúdo CDDA em um dispositivo USB em qualquer tempo de reprodução

### Nota

- Certifique-se de que o dispositivo USB esteja conectado à unidade principal.

Para gravar o conteúdo CDDA em um dispositivo USB de armazenamento em qualquer velocidade de reprodução:

- 1 Pressione **USB REC** durante a reprodução do conteúdo CDDA.
  - ↳ A gravação é iniciada.
- 2 Pressione  para interromper a gravação.

### Dica

- Se o dispositivo USB de armazenamento não tiver memória suficiente para armazenar os arquivos de áudio, será exibida uma mensagem indicando que a memória está cheia.
- A gravação a qualquer momento não está disponível para discos CD-MP3.
- A gravação a qualquer momento não está disponível em alta velocidade.

# 10 Outras funções

## Ajustar o despertador

O aparelho pode ser usado como despertador. Você pode selecionar disco, rádio ou USB como fonte de alarme.

### Nota

- Se você tiver definido um timer de gravação e um despertador, somente o último será ativado.

- 1 Verifique se você ajustou o relógio corretamente.
- 2 Mantenha pressionado **SLEEP/TIMER** por mais de dois segundos.
  - ↳ "TIMER SET" (Ajuste do relógio) é apresentado. Em seguida, um pedido para selecionar a fonte de som é apresentado.
- 3 Pressione **SOURCE** para selecionar uma fonte de DISC, USB, FM e, em seguida, pressione **SLEEP/TIMER** para confirmar.
  - ↳ No formato de 12 horas, AM ou PM é exibido. Neste caso, pressione ▲ / ▼ para selecionar AM ou PM. Os dígitos das horas são exibidos e começam a piscar.
  - ↳ No formato de 24 horas, os dígitos da hora são exibidos e começam a piscar.
- 4 Pressione ▲ / ▼ repetidamente para definir a hora, depois pressione **SLEEP/TIMER/** para confirmar.
  - ↳ Os dígitos dos minutos são exibidos e começam a piscar.
- 5 Pressione ▲ / ▼ repetidamente para definir o minuto, depois pressione **SLEEP/TIMER** para confirmar.
  - ↳ Um aviso para selecionar o nível de volume é exibido.

- 6 Pressione **VOL +/-** para selecionar o nível de volume pretendido e, em seguida, pressione **SLEEP/TIMER** para confirmar.
  - ↳ O timer do alarme é ajustado e ativado.

### Para desativar ou reativar o despertador

- Pressione **SLEEP/TIMER** várias vezes.



### Dica

- No modo BT, AUDIO IN ou AUX IN, não é possível definir um temporizador de alarme.
- Se a fonte selecionada for disco ou USB, mas não for possível reproduzir nenhum arquivo de áudio, o rádio será ativado automaticamente.

## Definir o timer de desligamento

O aparelho pode entrar automaticamente no modo de espera após um período de tempo definido.

- Quando o aparelho for ligado, pressione **SLEEP/TIMER** várias vezes para selecionar um período de tempo definido (em minutos).

### Para desativar o timer de desligamento automático

- Pressione **SLEEP/TIMER** várias vezes até que [OFF] (desligado) seja exibido.

## Restaura as configurações padrão

Você também pode restaurar as configurações padrão da unidade.

- Em qualquer modo, pressione e mantenha pressionado ►|| e **PRESET** -no painel frontal por mais de dois segundos.
  - ↳ Algum tempo depois, 'RESET OK' ( Reajuste OK) é exibido. Em seguida, o dispositivo reinicia automaticamente.

# 11 Informações do produto



## Nota

- As informações do produto estão sujeitas a alterações sem aviso prévio.

## Especificações

### Amplificador

Potência total de saída:	600 W RMS (30%THD)
Resposta em frequência	60Hz -20KHz, ±3dB
Relação de sinal/ruído	>70 dBA
Entrada Aux	2000mV RMS 22kohm
Entrada de áudio	1000mV RMS 22kohm

### Disco

Tipo de laser	Semicondutor
Diâmetro do disco	12 cm/8 cm
Discos suportados	CD-DA, CD-R, CD- RW, CD de MP3
DAC de áudio	24 bits / 44,1 kHz
Distorção harmônica total	<=10% (1 kHz)
Áudio SNR	>70dBA

### Sintonizador

Faixa de sintonia	FM: 87,5 - 108 MHz AM: 531 - 1602kHz (9KHz); 530 -1700KHz (10KHz)
Grade de sintonia	100KHz (FM), 9KHz/10KHz (AM)
AM	Antena de quadro

### Alto-falantes

Impedância do alto-falante	4 ohm
Driver da caixa acústica	Woofers de 6,5" 2 + 2" tweeter*2
Sensibilidade	86dB/1m/1w

### Informações gerais - Especificações

Alimentação AC	110V-240V~ 50-60Hz
Consumo de energia em operação	60 W
USB Direct	Versão 2.0

### Bluetooth

Versão Bluetooth®	V2.1 + EDR
Faixa de frequência	2,402-2,480 GHzISM
Alcance	10m (espaço livre)

### Dimensões

Unidade principal (L x A x P)	467 x 140 x 320 mm
Caixa do alto-falante (L x A x P)	241 x 350 x 207 mm

### Peso

Unidade principal	3,35 kg
Caixa do alto-falante	3,73 kg cada

## Informações sobre reprodução USB

### Dispositivos USB compatíveis:

- Memória flash USB (USB 2.0 ou USB 1.1)
- Dispositivos de memória flash USB (USB 2.0 ou USB 1.1)
- cartões de memória (requerem um leitor de cartão adicional para funcionar com este aparelho)



## Formatos suportados:

- Formato de arquivo de memória ou USB: FAT16, FAT32 (tamanho do setor: 512 bytes)
- Taxa de bits de MP3 (taxa de dados): 32-320Kbps e taxa de bits variável
- Aninhamento de diretórios até um máximo de 7 níveis
- Número de álbuns/pastas: máximo 99
- Número de faixas/títulos: no máximo 999
- ID3 Tag v2.0 ou posterior
- Nome do arquivo em Unicode UTF8 (tamanho máximo: 128 bytes)

## Formatos não suportados:

- Álbuns vazios: um álbum vazio não contém arquivos MP3/WMA e não aparece no display.
- Os formatos de arquivo não suportados são ignorados. Por exemplo, documentos do Word (.doc) ou arquivos MP3 com extensão .dlf são ignorados e não são reproduzidos.
- Arquivos de áudio AAC, WAV, PCM
- Arquivos WMA protegidos por DRM (.wav, .m4a, .m4p, .mp4, .aac)
- Arquivos WMA no formato Lossless

---

## Formatos de disco MP3 suportados

- ISO9660, Joliet
- Número máximo de títulos: 999 (dependendo do tamanho do nome do arquivo)
- Número máximo de álbuns: 99
- Freqüências de amostragem suportadas: 32 kHz, 44,1 kHz, 48 kHz
- Taxas de bits suportadas: 32 a 320 (kbps), taxas de bits variáveis
- ID3 Tag v2.0 ou posterior
- Aninhamento de diretórios até um máximo de 7 níveis

---

## Manutenção

### Limpeza do gabinete

- Use um pano macio levemente umedecido com uma solução suave de detergente. Não use soluções que contenham álcool, destilados, amônia ou abrasivos.

### Limpeza de discos

- Quando um disco ficar sujo, limpe-o com uma flanela. Passe a flanela a partir do centro do disco para fora.



- Não use solventes como benzina, diluentes, produtos de limpeza disponíveis no mercado nem sprays antiestáticos destinados a discos analógicos.

### Limpeza da lente do disco

- Após um período de uso prolongado, sujeira ou poeira pode ficar acumulada na lente do disco. Para garantir a boa qualidade da reprodução, limpe a lente do disco com o Limpador de Lentes para CD Philips ou outro limpador disponível no mercado. Siga as instruções fornecidas com o limpador.

# 12 Solução de problemas



## Aviso

- Nunca remova a tampa ou carcaça do equipamento.

Para manter a garantia válida, nunca tente consertar o aparelho por conta própria. Se tiver problemas ao usar o aparelho, verifique os seguintes pontos antes de solicitar atendimento: Se o problema persistir, acesse o site da Philips em [www.philips.com/welcome](http://www.philips.com/welcome). Ao entrar em contato com a Philips, fique próximo ao aparelho e tenha em mãos os números do modelo e de série.

### Sem energia

- Verifique se o plugue do fio elétrico AC do aparelho está devidamente conectado.
- Verifique se há energia na tomada AC.
- Para economizar energia, o aparelho entra automaticamente no modo de espera 15 minutos após o fim de uma reprodução e se nenhuma operação for executada.

### Sem som ou som deficiente

- Ajuste o volume.
- Verifique se as caixas acústicas estão conectadas corretamente.
- Verifique se os fios da caixa acústica estão presos.

### As saídas de som esquerda e direita estão invertidas

- Verifique as conexões das caixas acústicas e o local onde estão instaladas.

### O aparelho não responde

- Desconecte o aparelho da tomada AC, reconecte-o e ligue-o novamente.

### O controle remoto não funciona

- Antes de pressionar qualquer botão de função, selecione primeiro a origem correta com o controle remoto em vez de pela unidade principal.

- Reduza a distância entre o controle remoto e o aparelho.
- Insira as pilhas com as polaridades (sinais +/–) alinhadas, conforme indicado.
- Substitua as pilhas.
- Aponte o controle remoto diretamente para o sensor existente na parte frontal da unidade principal.

### Nenhum disco detectado

- Insira um disco.
- Verifique se o disco foi inserido ao contrário.
- Aguarde até que a umidade e a condensação na lente evaporem.
- Troque ou limpe o disco.
- Use um CD finalizado ou um disco com formato correto.

### Não é possível exibir alguns arquivos na memória flash USB

- O número de pastas ou arquivos na memória flash USB ultrapassou certo limite. Isso não é uma falha.
- Os formatos desses arquivos não são suportados.

### Dispositivo USB não suportado

- O dispositivo USB é incompatível com o aparelho. Tente usar outro.

### Má recepção do rádio

- Aumente a distância entre o aparelho e a TV ou o videocassete.
- Se o sinal estiver muito fraco, ajuste a antena ou conecte uma antena externa para melhorar a recepção.

### O ajuste do relógio/timer foi apagado

- A alimentação foi interrompida ou o cabo de alimentação foi desconectado.
- Ajuste o relógio/timer.

### O timer não funciona

- Ajuste o relógio corretamente.
- Ative o timer.

**A reprodução de músicas está indisponível no sistema mesmo depois de uma conexão Bluetooth bem-sucedida.**

- O dispositivo não pode ser usado com a unidade para reproduzir músicas.

**A qualidade do áudio fica ruim após a conexão com um dispositivo habilitado para Bluetooth.**

- A recepção Bluetooth está fraca. Aproxime o dispositivo da unidade ou remova qualquer obstáculo entre eles.

**Não é possível conectar à unidade.**

- O dispositivo não suporta os perfis exigidos pela unidade.
- A função Bluetooth do dispositivo não está ativada. Consulte o manual do usuário do dispositivo para saber como ativar essa função.
- A unidade não está em modo de emparelhamento.
- A unidade já está conectada a outro dispositivo com Bluetooth. Desconecte o dispositivo ou todos os outros dispositivos conectados e tente novamente.

**O telefone celular emparelhado se conecta e desconecta constantemente.**

- A recepção Bluetooth está fraca. Aproxime o telefone celular da unidade ou remova quaisquer obstáculos entre eles.
- Alguns telefones celulares podem se conectar e desconectar constantemente quando você faz ou encerra chamadas. Isso não indica nenhuma falha no funcionamento da unidade.
- Em alguns celulares, a conexão Bluetooth pode ser desativada automaticamente como um recurso de economia de energia. Isso não indica nenhuma falha no funcionamento da unidade.



MODELO: BM830  
1187-14-4950



(01) 07898594370042

Este equipamento opera em caráter secundário, isto é, não tem direito à proteção contra interferência prejudicial, mesmo de estações do mesmo tipo e não pode causar interferência a sistemas operando em caráter primário.

2014 © WOOX Innovations Limited. Todos os direitos reservados.

Este produto foi trazido ao mercado pela WOOX Innovations Limited ou uma de suas filiais, também referidas neste documento como WOOX Innovations, que é fabricante deste produto. A WOOX Innovations é o ador em relação ao produto com o qual este manual foi embalado. Philips e o emblema em formato de escudo da Philips são marcas registradas da Koninklijke Philips N.V.

FX30X\_78\_UM\_PT-BR\_V2.0

