

Registrer produktet ditt og få støtte på

www.philips.com/welcome

CD650



NO Telefon



Advarsel

Bruk bare oppladbare batterier.

Lad håndsettet i 24 timer før det brukes.

PHILIPS

Innholdfortegnelse

1	Viktig	3	5	Få mer ut av din telefon	19
1.1	Strømforbruk	3	5.1	Slå håndsettet på/av	19
1.2	Sikkerhetsinformasjon	3	5.2	Tastatur låse/låse opp	19
1.3	Konformitet	4	5.3	Legge inn tekst eller nummer	19
1.4	Bruk av GAP standard overensstemmelse	4	5.4	Anrop pågår	19
1.5	Resirkulering og avhending	4	5.5	Anrop venter	21
1.6	Elektriske, magnetiske og elektromagnetiske felt ("EMF")	5	5.6	Hvem ringer	21
2	Din telefon	6	5.7	Bruk av din telefonbok	21
2.1	Hva er i esken	6	5.8	Bruk av redialliste (siste nummer)	23
2.2	Oversikt over din telefon	7	5.9	Bruk av anropslogg	24
2.3	Displayikoner	9	5.10	Bruk av internsamtaler	25
2.4	Meny-ikoner	9	5.11	Søker	27
2.5	Oversikt over basestasjonen	10	6	Personlige innstillinger	28
3	Sett i gang	11	6.1	Endre håndsettnavn	28
3.1	Koble til basestasjonen	11	6.2	Håndsettoner	28
3.2	Veggmontering av basen	11	6.3	Endre displayspråk	29
3.3	Installer din telefon	12	6.4	Sett bakgrunnsbilde	29
3.4	Velkommen-modus	13	6.5	Sett temafarge	29
3.5	Menystruktur	14	6.6	Sett kontrastnivå	29
4	Bruke telefonen	17	6.7	Still baklys	29
4.1	Gjøre et anrop	17	6.8	Aktiver/deaktiver auto legg-på	30
4.2	Svare på et anrop	17	7	Innstillinger for klokke og alarm	31
4.3	Avslutte et anrop	18	7.1	Still dato og tid	31
			7.2	Still dato/tid format	31

7.3	Still alarm	32	10	SMS	42
7.4	Still alarmtone	32	10.1	Skriv og send nye SMS	42
8	Avanserte innstillinger	33	10.2	Se på meldingene i innboksen	43
8.1	Direkte anrop	33	10.3	Lagre en melding i utkastboksen	45
8.2	Aktiver/Deaktiver konferanse-modus	33	10.4	SMS-innstillinger	46
8.3	Sperre oppkobling	34	11	Tekniske data	48
8.4	Aktiver/deaktiver XHD lydmodus	34	12	Ofte stilte spørsmål	49
8.5	Forandre master PIN	35	13	Indeks	52
8.6	Registrering	35			
8.7	Avregistrering av håndsett	36			
8.8	Valg av land	36			
8.9	Tilbakestill enheten	36			
8.10	Standard innstillinger	37			
8.11	Sett auto forvalg	37			
8.12	Forandre tilbakeringetid	38			
8.13	Forandre ringemodus (avhenger av land)	38			
8.14	Sett første ring	38			
9	Nettverkstjenester	39			
9.1	Viderekobling av anrop	39			
9.2	Talemelding	40			
9.3	Ring tilbake	40			
9.4	Slå av Tilbakeringing	40			
9.5	Skjul ID.	41			

1 Viktig

Ta deg tid til å lese gjennom denne brukerhåndboken før du bruker din telefon. Den inneholder viktig informasjon og kommentarer for din telefon.

1.1 Strømforbruk

- Dette produktet krever en elektrisk spenning på 220-240 volt AC. I tilfelle strømbrudd, blir kommunikasjonen brutt.
- Elektriske nettverk anses som farlige. Den eneste måten å slå av strømmen på laderen, er å ta kontakten ut fra stikkkontakten. Se til at stikkkontakten alltid er lett tilgjengelig.
- Spenningen på nettverket er klassifisert som TNV-3 (Telecommunication Network Voltages), iht. standard EN 60-950.

Advarsel

For å unngå skader eller feil:

- Ladekontakter eller batteri må ikke komme i kontakt med metallgjenstander.
- Må ikke åpnes fordi du blir utsatt for høy spenning.
- Bruk aldri andre batterier enn de som ble levert sammen med produktet eller som er anbefalt av Philips: fare for eksplosjon.
- Bruk alltid kablene som ble levert sammen med produktet.

1.2 Sikkerhetsinformasjon

- Aktivisering av håndfri bruk kan plutselig øke volumet i øretelefonen til et svært høyt nivå: pass på at håndsettet ikke er for nært øret ditt.
- Utstyret er ikke laget for nødanrop når strømmen er borte. For nødanrop må alternativer være tilgjengelige.
- Ikke utsett telefonen for ekstrem varme fra varmeapparater eller direkte sollys.
- Ikke slipp telefonen, eller tillat at objekter faller på telefonen.
- Ikke bruk rengjøringsmidler som inneholder alkohol, ammoniakk, benzener, eller slipemidler fordi settet kan bli skadet.
- Ikke bruk produktet på steder hvor det er fare for eksplosjon.
- Ikke la små metallgjenstander komme i kontakt med produktet. Det kan påvirke lyd kvaliteten og skade produktet.
- Ladekontakter skal ikke komme i kontakt med væske.
- Aktive mobiltelefoner i nærheten kan føre til forstyrrelser.

Om drifts- og lagertemperaturer:

- Bruk på steder hvor temperaturen alltid er mellom 0 og 35° C (32 to 95° F).
- Lagres på steder hvor temperaturen alltid er mellom -20 og 45° C (-4 til 113° F).
- Levetiden for batteriene kan bli redusert ved lave temperaturer.

1.3 Konformitet

Vi fra Philips erklærer at produktet er i samsvar med vesentlige krav og andre relevante bestemmelser i direktiv 1999/5/EC. Dette produktet kan bare kobles til analoge telefonnettverk i land som er nevnt på emballasjen. Konformitetserklæringen finner du under www.p4c.philips.com.

1.4 Bruk av GAP standard overensstemmelse

GAP-standarden garanterer at alle DECTTM GAP håndsett og basestasjoner er i overensstemmelse med en minimum driftsstandard uansett merke. Ditt håndsett og basestasjon er i overensstemmelse med GAP, det betyr at garanterte minimumsfunksjoner er: registrere et håndsett, få summetonen, motta et anrop og slå et nummer. De avanserte funksjonene er kanskje ikke tilgjengelige hvis du bruker et annet håndsett enn CD650/655 sammen med basestasjonen.

For å registrere og bruke ditt nye CD650/655 håndsett med en annen GAP standard basestasjon av et annet merke, skal du først følge prosedyren beskrevet i produsentens instruksjoner og deretter følge prosedyren som er beskrevet på side 35.

For å registrere et håndsett av et annet merke på CD650/655 basestasjon, sett basestasjonen i registreringsmodus (side 35) og følg deretter prosedyren i produsentens bruksanvisning.

1.5 Resirkulering og avhending

Avhendingsinstruksjoner for gamle produkter:

WEEE direktivet (Waste Electrical and Electronic Equipment Directive ; 2002/96/EC) ble iverksatt for å forsikre at produkter blir resirkulert ved hjelp av den beste tilgjengelige behandlings-, gjenvinnings- og resirkuleringsteknikken for å beskytte menneskenes helse og miljøet.

Ditt produkt er laget av materialer og komponenter av høy kvalitet som kan resirkuleres og brukes på nytt.

Ikke kast gamle produkter i husholdningsavfall.

Gjør deg kjent med det lokale avhendings- og søppelsorteringssystem for elektriske og elektroniske produkter som er merket med dette symbolet.



Bruk et av følgende alternativer for avhending:

- Kast hele produktet (inkl. kabler, plugger og tilbehør) på steder som er merket for WEEE.
- Hvis du erstatter et produkt, leverer det gamle produktet tilbake til din forhandler. Ifølge WEEE-direktivet er denne forpliktet til å akseptere det.

Avhendingsinstruksjoner for batterier:

Batterier skal ikke kastes sammen med husholdningsavfall.



Emballasjeinformasjon:

Philips har merket emballasjen med standard symboler, laget for å hjelpe med resirkulering og korrekt avhending av ditt avfall.



Det er gitt et finansielt bidrag til det tilknyttete nasjonale gjenvinnings- og resirkuleringssystemet.



Merket emballasjemateriale kan resirkuleres.

- Philips bekrefter at hvis produktene brukes iht. det de er laget for, er bruken sikker iht. vitenskapelige bevis som er tilgjengelige per i dag.
- Philips tar aktiv del i å utvikle internasjonale EMF- og sikkerhetsstandarder slik at Philips er i stand til å integrere fremtidig utvikling angående standarder i sine produkter.

1.6 Elektriske, magnetiske og elektromagnetiske felt (“EMF”)

- Philips Royal Electronics produserer og selger mange konsumentrelaterte produkter, som vanligvis, som alle elektroniske apparater, har evnen til å sende ut og motta elektromagnetiske signaler.
- Et av Philips ledende forretningsprinsipp er å ta alle nødvendig hensyn angående helsemessige og sikkerhetsmessige forsiktighetstiltak slik at man er i overensstemmelse med alle gjeldende lovbestemmelser og at man overholder EMF-standarder som var gjeldende da produktet ble produsert.
- Philips forplikter seg til å utvikle, produsere og markedsføre produkter som ikke er helsefarlige.

2 Din telefon

Gratulerer med kjøpet og velkommen til Philips.

Du får best mulig nytte av støtten som Philips tilbyr, hvis du registrerer produktet ditt på www.philips.com/welcome

2.1 Hva er i esken



Håndsett



Basestasjon



Batterideksel



**2 AAA oppladbare
batterier**



Strømforsyning



Linjekabel*

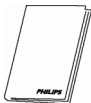

Bruksanvisning



Garanti



Hurtigstartsguide

Merk

*Du kan finne linjeadapteren i boksen som en egen del og ikke som en del av telefonledningen. I så tilfelle må du koble linjeadapteren til telefonkabelen først før du setter telefonkabelen i telefonkontakten.

I pakker med flere håndsett finner du ett eller flere håndsett, ladere med strømforsyninger og ekstra gjenoppladbare batterier.

2.2 Oversikt over din telefon

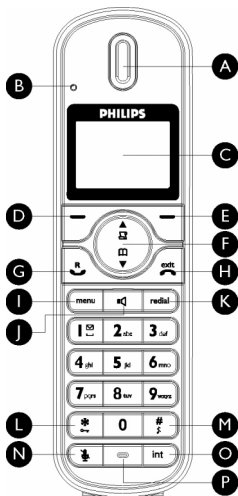

A Øretelefon

B Varseldiode

Blinker når det er et nytt ubesvart anrop, SMS eller talemelding.

Merk

Hvis du ikke har abonnert på 'Hvem ringer', blir det heller ikke noen varsler for nye hendelser. Dermed blinker ikke varseldioden når det er et nytt anrop, SMS eller talemelding.

C Display

Se side 9 for en oversikt over displayikoner.

D Venstre programmerbare tast

Velg funksjonen som vises på håndsettdisplayet direkte over den. Under anrop: Start et annet anrop, slå

opp i telefonboken, overfør et anrop eller aktiver/deaktiver XHD lydmodus. Slå på belysningen.

E Høyre programmerbare tast

Velg funksjonen som vises på håndsettdisplayet direkte over den. Slå på belysningen.

F Navigasjonstaster

I hvilemodus: Skroll opp for å få tilgang til anropsloggen og skroll ned for å få tilgang til telefonboken.

Under anrop: Skroll opp/ned for å øke eller senke øretelefonens og høyttalerens lydstyrke.

I redigeringsmodus: Skroll opp/ned for å gå til forrige bokstav eller neste bokstav. I andre modi: Skroll opp/ned en menyliste eller gå til forrige eller neste oppføring i telefonboken, rediallisten eller anropsloggen.

G Taletast

I hvilemodus: Svare på et innkommende eksternt eller internt anrop.

Under anrop: Aktiver tilbakeringfunksjonen.

I andre modi: Slå valgte nummer i telefonboken, rediallisten eller anropsloggen.

H Legg-på tast

I hvilemodus: Langt trykk for å slå håndsettet på/av.

Under anrop: Legg på en samtale.

I andre modi: Gå tilbake til hvilemodus.

I Menyttast

I hvilemodus: Gå til hovedmenyen.

J Høyttalertast

I hvilemodus: Slå på høyttaleren og slå nummeret. Besvar et innkommende anrop i håndfri modus.

Under anrop: Slå høyttaleren på/av.

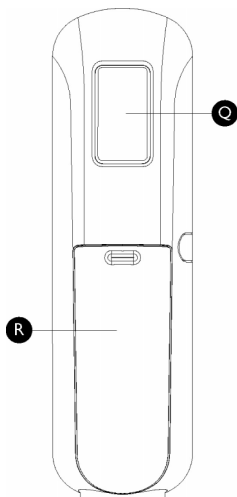
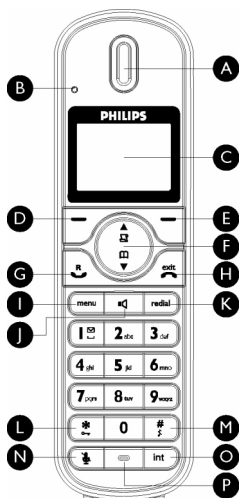

K Redialtast 

I hvilemodus: Tilgang til redialliste.

L Tastaturlåstast 

I hvilemodus: Sett inn *. *Langt trykk* for å låse/låse opp tastaturet.

Under anrop: Sett inn *.

M Ringer på/av tast & Pausetast 

I hvilemodus: Sett inn #. *Langt trykk* for å slå ringing på/av.

Under anrop: Sett inn #.

Ved forhåndsvalg: *Langt trykk* for å sette inn en pause merket "P".

I redigeringsmodus: *Langt trykk* for å bytte mellom store og små bokstaver.

N Mikrofon av/på-tast 

Under anrop: Ut- / innkopling av håndsettets mikrofon.

O Viderekoblingstast & Intercom-/Konferansetast 

I hvilemodus: Gjør et internt anrop.

Under anrop: Hold linjen og søk etter et annet håndsett. *Langt trykk* for å opprette en konferanse mellom interne og eksterne anrop.

P Mikrofon

Q Høytaler

R Batterideksel

 **Fare**

Aktivering av håndfri bruk kan plutselig øke volumet i øretelefonen til et svært høyt nivå. Pass på at håndsettet ikke er for nært øret ditt.

2.3 Displayikoner

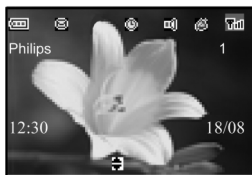

Viser at batteriet er fullstendig ladet. Ikonet blinker under lading og når batteriet har lav lading.



Viser at batteriet er fullstendig utladet.



Viser at en ekstern samtale er tilkoblet eller holdes. Ikonet blinker når det er et innkommende anrop.



Viser at det finnes SMS-meldinger i innboksen. Ikonet blinker hvis det finnes uavspilte meldinger eller uleste SMS-meldinger.



Vises når det finnes eksisterende anropslogger eller når anropsloggen åpnes. Ikonet blinker hvis det er nye ubesvarte anrop.



Kommer opp når vekkerklokken er aktivert.



Kommer opp når høyttaleren er aktivert.



Kommer opp når ringeren er utkopleet.



Viser at håndsettet er registrert og innen rekkevidde av basestasjonen. Ikonet blinker hvis håndsettet er utenfor rekkevidde eller leter etter en base.

2.4 Meny-ikoner



Telefonbok



Personlige innstillinger



Klokke og alarm



Advanserte innstillinger



Nettverkstjenester



SMS

2.5 Oversikt over basestasjonen

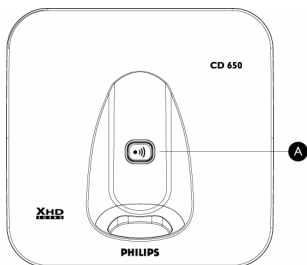

A Søk

Søk håndsett.

Langt trykk for å starte registreringsprosedyren.

3 Sett i gang

3.1 Koble til basestasjonen

- 1 Plasser basestasjonen på et sentralt sted i nærheten av telefonkontakten i vegg og stikkontakt.
- 2 Koble telefonkabelen og strømkabelen til sine tilsvarende kontakter på bunnen av basestasjonen.

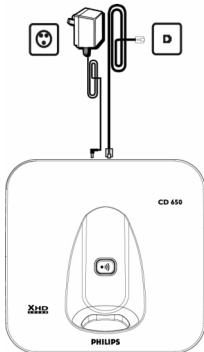

- 3 Koble den andre enden av telefonkabelen til telefonkontakten og den andre enden av strømkabelen til strømkontakten.

Merk

Linjeadapteren er kanskje ikke koblet til telefonkabelen. I så tilfelle må du koble linjeadapteren til telefonkabelen først før du setter telefonkabelen i telefonkontakten.

Advarsel

Unngå å plassere basen for nær store metalliske objekter som arkivskap, radiatorer eller elektriske innretninger. Det kan påvirke dekningsområdet og lyd kvaliteten. Bygninger med tykke indre- og ytrevegger kan påvirke sendingen av signaler til og fra basen.

Advarsel

Basestasjonen har ingen PÅ/AV knapp. Strømmen blir satt på når strømforsyningen kobles til enheten og deretter til stikkkontakten. Den eneste måten å slå av strømmen, er å ta pluggen til strømforsyningen ut av stikkkontakten. Derfor må du sjekke at stikkkontakten er lett å nå.

Strømadapteren og telefonkabelen skal være korrekt tilkoblet fordi feil tilkobling kan føre til skader på enheten.

Bruk alltid telefonkabelen som ble levert med enheten. Ellers får du kanskje ikke summetone.

3.2 Veggmontering av basen

Basen er konstruert for å tillate veggmontering. For å veggmontere basen, følg instruksene nedenfor.

Advarsel

Andre veggmonteringsmetoder anbefales ikke og kan skade produktet.

- 1 Fjern braketten fra baksiden av basestasjonen.

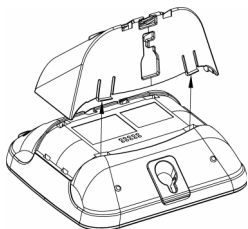

- 2** Snu braketten opp ned og sett inn braketten på nytt på baksiden av basestasjonen.

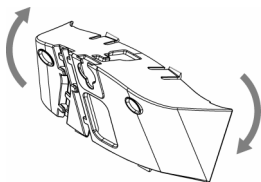

- 3** Sett skruene (følger ikke med) inn i veggen.

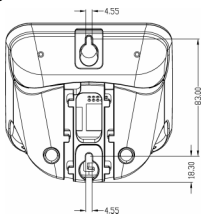

- 4** Rett inn monteringshullene på baksiden av basen med skruene på veggen.

- 5** Skyv basen ned på plass.

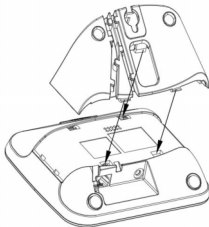

3.3 Installer din telefon

Før du bruker håndsettet, skal batterier settes i og være fullstendig ladet.

3.3.1 Sett i batterier

⚠ Advarsel

Bruk alltid AAA oppladbare batterier som ble levert sammen med enheten. Hvis du bruker alkaliske eller andre typer batterier, er det fare for lekkasje.

- 1** Skyv batteridekselet ut.

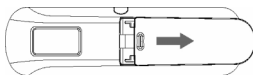

- 2** Sett inn batteriene med riktig polaritet som vist og sett på dekselet igjen.

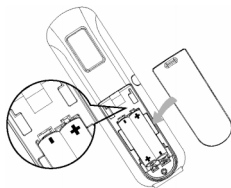



3.3.2 Lade batteri

Advarsel

Håndsettet må lades opp i minst 24 timer før det brukes for første gang.

Når batterinivået blir lavt, advarer sensoren for lavt batteri deg ved å gi fra seg et lydsignal og blinke med batteritegnet.

Hvis batterinivået blir svært lavt, blir telefonen automatisk slått av og en funksjon som er aktiv blir ikke lagret.

- 1 Plasser håndsettet i laderen til basestasjonen. Det høres en tone hvis håndsettet er riktig plassert.
- 2 Batteritegnet  i displayet blinker under ladingen.
- 3 Batteritegnet  lyser permanent når håndsettet er fulladet.

Merk

Optimal levetid for batteriet blir oppnådd etter 3 omganger av lading (mer enn 15 timer) og utlading, som gir ca. 12 timer snakke-tid og 150 timer stand-by tid.







3.4 Velkommen-modus

Merk

Avhengig av landet ditt, er det mulig at **VELKOMMEN**-skjermen ikke kommer opp. I så fall trenger du ikke å velge oppsett for land/operatør/språk.

Hvis **VELKOMMEN** vises på skjermen før du bruker håndsettet ditt for første gang, må du konfigurere det etter det landet du bruker det i.

Etter noen minutters lading, kommer ordet **VELKOMMEN** opp i forskjellige språk. Følg disse trinnene for å konfigurere telefonen:

- 1 Skroll  til ordet **VELKOMMEN** på språket du har valgt og trykk på  **VELG** for å bekrefte.
- 2 Skroll  for å finne ditt land.
- 3 Trykk på  **VELG** for å bekrefte ditt valg.
- 4 Trykk på  til operatøren din (om nødvendig)
- 5 Trykk på  **VELG** en gang til for å bekrefte ditt valg.
 - *Standard linjeinnstillinger og menypråk for det valgte landet blir konfigurert automatisk.*
 - *For å stille dato/tid, se "Still dato og tid" på side 31.*

Telefonen din er nå klar for bruk.

Merk



Du kan allikevel gjøre utgående anrop eller motta innkommende anrop uten å først ha definert valget for ditt land. Velkomstmodus vil vises på nytt etter anropet.

Tips

Du kan forandre dine lands innstillinger til enhver tid etter den første konfigurasjonen. (se "Valg av land" i kapittel 8,8)

Hvis ingen taster blir trykket i løpet av 15 sekunder, går håndsettet automatisk tilbake til hvilemodus. Det returnerer også automatisk til hvilemodus når du plasserer håndsettet tilbake i basestasjonen.

3.5 Menystruktur

Tabellen nedenfor viser telefonens menytre. Trykk -tasten i hvile for å gå inn i hovedmenyen. Bruk navigasjonstastene  for å flytte deg mellom menyene og trykk venstre programmerbare tast  for å gå inn i hvert alternativ.

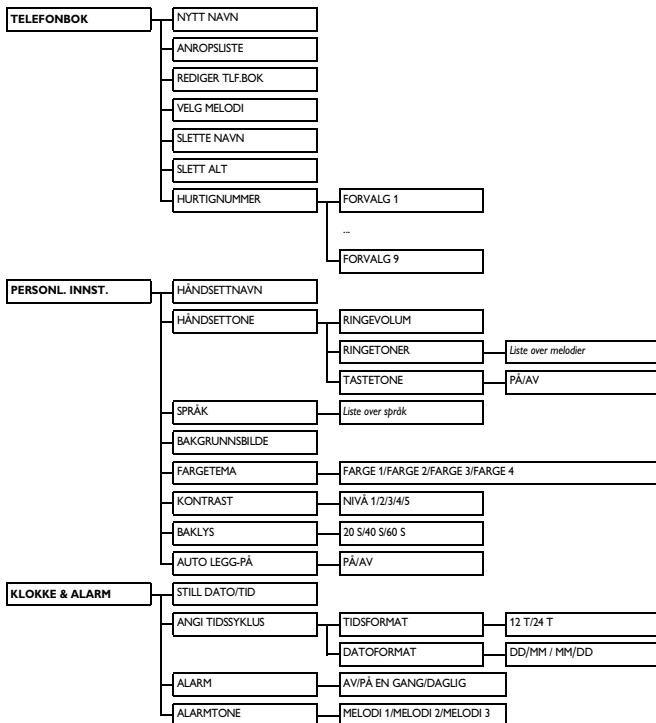

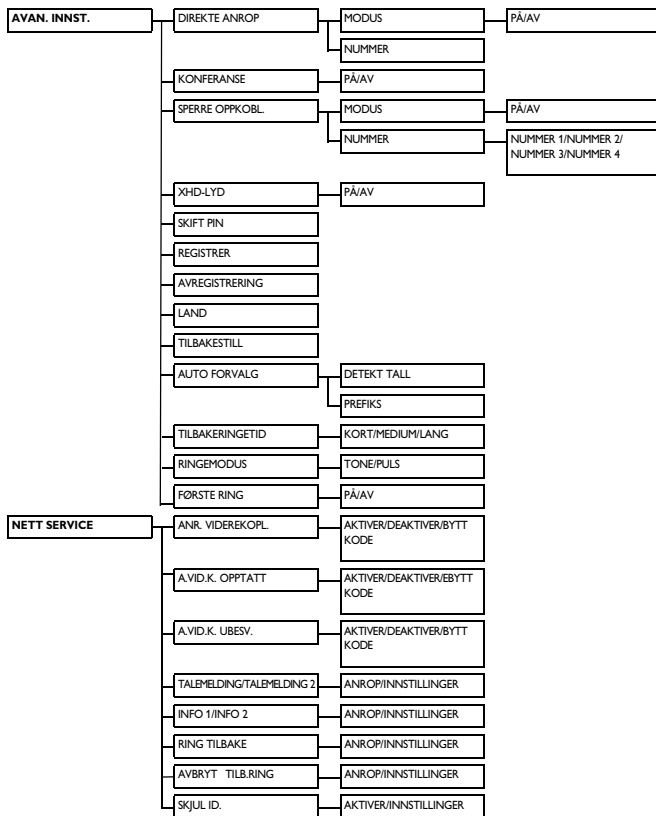

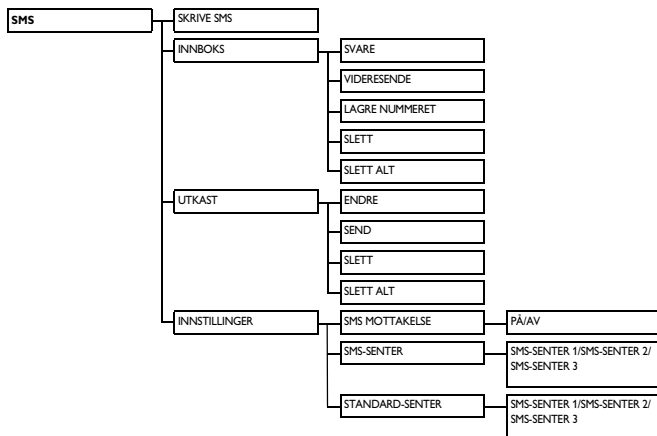



4 Bruke telefonen

4.1 Gjøre et anrop



4.1.1 Forhåndsvalg

- 1 Slå nummeret (maks. 24 sifre).
- 2 Trykk på -tasten eller -tasten.
 - *Anropet utføres.*





* Tips

Du kan legge inn et prefiks i begynnelsen av ditt forhåndsvalgsnummer, se "Sett auto forvalg" på side 37 for mer informasjon.

4.1.2 Direkteanrop

- 1 Trykk -tasten eller -tasten for å ta linjen.
 - 2 Slå nummeret.
 - *Anropet utføres.*
-







4.1.3 Ringe fra redialliste

- 1 Trykk på -tasten i hvilemodus.
- 2 Skroll  til et navn i rediallisten.
- 3 Trykk på -tasten eller -tasten.
 - *Anropet utføres.*

* Tips

Håndsettet lagrer de 20 siste numrene som er slått. Siste nummer som ble slått kommer først opp i redial-listen. Hvis redialnummeret samsvarer med et navn i telefonboken, blir navnet vist i stedet.





4.1.4 Ringe fra anropsloggen

- 1 Trykk på  i hvilemodus.
- 2 Skroll  til **ANROPSLISTE** eller **SMS** og trykk  **VELG** for å gå inn i de tilsvarende undermenyene.
- 3 Skroll  til en oppføring.
- 4 Trykk på -tasten eller -tasten.
 - *Anropet utføres.*



⊖ Merk

Du må abonnere på 'Hvem ringer' for å se anroperens nummer eller navn i anropsloggen (se "Tilgang anropslogg" på side 24).

4.1.5 Ringe fra telefonboken

- 1 Trykk på  i hvilemodus.
- 2 Skroll  til et navn i telefonboken.
- 3 Trykk på -tasten eller -tasten.
 - *Anropet utføres.*

* Tips

I stedet for å skrolle  for å lete i telefonbokens oppføringer, kan du trykke på den numeriske tasten som tilsvarer første bokstaven for det navnet du leter etter. For eksempel, trykk på  for å vise navn som begynner med A. Trykk på  igjen for å vise navn som begynner på B, osv...

4.2 Svare på et anrop

Når telefonen ringer, trykk -tasten.

- *Samtalen er etablert.*

Merk

Innkommende anrop har prioritet overfor andre hendelser. Når et anrop kommer inn blir andre gjøremål som telefon oppsetting, meny navigasjon, osv. avbrutt.

Fare

Når håndsettet ringer etter innkommende anrop, ikke hold håndsettet for nært øret ditt. Lydstyrken av ringetonen kan nemlig skade hørselen din.

4.2.1 Håndfritt svar

Når telefonen ringer, trykk -tasten.

- *Håndsettets høyttaler aktiveres.*

Fare

Aktivering av håndfri bruk kan plutselig øke volumet i øretelefonen til et svært høyt nivå. Pass på at håndsettet ikke er for nært øret ditt.

4.3 Avslutte et anrop

For å avslutte en samtale, trykk -tasten.

Tips

Hvis **AUTO LEGG-PÅ** modus er aktivert (se "Aktiver/deaktiver auto legg-på" på side 30), kan du ganske enkelt plassere håndsettet tilbake på basestasjonen for å avslutte et anrop. Denne funksjonen er aktivert som standard.

Merk

Anropets varighet blir vist på håndsettskjermen i rundt 5 sekunder.

5 Få mer ut av din telefon

5.1 Slå håndsettet på/av





Trykk og hold -tasten i 3 sekunder for å slå på/av håndsettet i hvilemodus.

5.2 Tastatur låse/låse opp



Trykk og hold ned -tasten i 2 sekunder for å låse/låse opp tastaturet i hvilemodus.









5.3 Legge inn tekst eller nummer

Velger du et felt hvor du kan legge inn tekst, kan du legge inn bokstaver som er trykket på tastene ved å trykke på denne tasten en eller flere ganger. For eksempel å legge inn navnet "PAUL":

- 1 Trykk på  en gang: **P**
- 2 Trykk på  en gang: **PA**
- 3 Trykk på  to ganger: **PAU**
- 4 Trykk på  tre ganger: **PAUL**

Tabellen nedenfor viser bokstav-tildeling mens man legger inn tekst eller nummer:

Tastene	Tildelte bokstaver
	mellomrom 1 @ _ # = < > () & € £ \$ ¥ [] { } ▣ §
	a b c 2 à ä ç å æ
	d e f 3 è é Δ Φ

	g h i 4 ì Γ
	j k l 5 Λ
	m n o 6 ñ ò ö
	p q r s 7 β Π Θ Σ
	t u v 8 ù ü
	w x y z 9 ø Ω Ξ Ψ
	. 0 , / : ; " ' ! ; ? ζ * + - % \ ^ _
	Langt trykk for å bytte mellom store og små bokstaver.
	*

* Tips

Trykk på  **TILB** for å slette siste tall eller tegn som ble tastet inn.

5.4 Anrop pågår



Noen opsjoner er tilgjengelige for deg under anropet. De tilgjengelige opsjonene er :

5.4.1 Juster lydstyrke for øretelefon

Under anrop, trykk på  for å velge mellom **VOLUM 1** til **VOLUM 3**.

5.4.2 Dempe/Ikke dempe mikrofon



Hvis mikrofonen er utkopleet kan din samtalepartner ikke høre deg.

- 1 Under anrop, trykk på  for å slå av mikrofonen.
 - 2 Trykk på  for å slå på mikrofonen.
-

5.4.3 Aktiver/Deaktiver høytalermodus

Fare

Aktivering av håndfri bruk kan plutselig øke volumet i øretelefonen til et svært høyt nivå. Pass på at håndsettet ikke er for nært øret ditt.

- 1 Under et anrop, trykk på -tasten for å aktivere høytalermodus.
 - 2 Trykk på -tasten igjen for å gå tilbake til normalmodus.
-

5.4.4 Justere høytalervolumet

Under anrop i håndfri modus, trykk på  for å velge mellom **VOLUM 1** til **VOLUM 5**.

5.4.5 Gjøre et anrop til (avhenger av abonnementet)







Under en samtale, trykk på  **VALG** og velg **START SAMT.2** for å sette denne samtalen på vent og starte enda en ekstern samtale.

5.4.6 Slå opp i telefonboken



Under en samtale, trykk på  **VALG** og velg **TELEFONBOK** for å åpne og se gjennom telefonbokoppføringer.

5.4.7 Aktiver/deaktiver XHD lydmodus

XHD lydmodus er en eksklusiv funksjon som gjør at telefonsamtalene dine høres ut akkurat som vanlige samtaler. Når den er aktivert, bevarer XHD lydmodus alle følsomme nyanser i lyden med stor nøyaktighet, som om den du ringer stod ved siden av deg.



- 1 Under et anrop, trykk på  **VALG**, skroll  til **XHD PÅ** og trykk på  **VELG** for å aktivere.
 - 2 For å deaktivere, trykk på  **VALG**, skroll  til **XHD AV** og trykk på  **VELG**.
-

5.4.8 Overfør samtale (avhenger av abonnement og land)



- 1 Under et anrop, trykk på  **VALG**, skroll  til **BYTT SAMTALE** og trykk på  **VELG**.
 - Skjermen viser **R4**.
- 2 Tast inn telefonnummeret som du ønsker å overføre alle innkommende samtaler til.
 - *Samtalen blir overført.*

5.5 Anrop venter

Hvis du har abonnert på tjenesten for Anrop venter, hører du et pip i øretelefonen som informerer deg om at det er et annet innkommende anrop. Nummeret og navnet til anrop nummer to blir også vist på din telefon hvis du har abonnert på tjenesten "Hvem ringer". Vennligst ta kontakt med din nettverksleverandør for mer informasjon om denne tjenesten.

Når du står i telefonen og får inn enda et anrop, trykk  + -tasten for å sette denne samtalen på vent og svare på det andre anropet.

ELLER

- Trykk  + -tasten for å avslutte dette anropet og svare på det andre anropet.



- Trykk deretter  +  for å skifte mellom disse to anropene.

Operasjoner som står ovenfor kan være annerledes i ditt nettverk.



5.6 Hvem ringer

"Hvem ringer" er en spesialfunksjon som du kan abonnere på fra nettverksoperatøren din. Hvis du har abonnert på 'Hvem ringer', blir anroperens identitet (anroperens nummer eller navn) vist på håndsettet ditt når du får en telefon. Hvis du ikke har abonnert på denne tjenesten, eller om anroperen har valgt å holde tilbake nummeret, blir ikke anroperens identitet vist. Ta kontakt med din nettverksleverandør for mer informasjon om denne tjenesten.



5.7 Bruk av din telefonbok



Telefonen din kan lagre opp til 200 telefonbokoppføringer, inklusive 10 direkteanrop ( til ). Avhengig av landet du er i, kan tast 1 og tast 2 være forhåndsinnstilt på henholdsvis talepostnummeret og informasjons-tjenesten for din nettverksoperatør. Hver oppføring kan bestå av maksimum 24 siffer for telefonnummeret og 14 tegn for navn.

5.7.1 Tilgang til telefonbok



1 Trykk på  i hvilemodus og skroll  for å se gjennom telefonboken.

- *Navnene i telefonboken står i alfabetisk rekkefølge.*





2 For å se detaljer for en telefonbokoppføring, skroll  til telefonbokoppføringen og trykk på  **VELG**.

2 For å slå et nummer fra telefonboken, skroll  til telefonbokoppføringen og trykk på .

* Tips

Istedet for å skrolle  for å lete i telefonbokens oppføringer, kan du trykke på den numeriske tasten som tilsvarer første bokstaven for det navnet du leter etter. For eksempel, trykk på  for å vise navn som begynner med A. Trykk på  igjen for å vise navn som begynner på B, osv...











5.7.2 Å lagre en kontakt i telefonboken

- 1 Trykk på  i hvilemodus, trykk på  **VELG** for å legge inn **TELEFONBOK**, trykk på  **VELG** for å legge inn **NYTT NAVN**.
- 2 Tast inn navnet til kontakten (maks. 14 tegn) og trykk på  **OK**.
- 3 Slå telefonnummeret (maks 24 siffer) og trykk  **OK**.
 - En godkjenningstone høres.

* Tips

Du kan ikke lagre en ny oppføring hvis minnet er fullt. I så tilfelle må du slette en eksisterende oppføring for gjøre plass til nye oppføringer.

5.7.3 Endre en telefonbokoppføring









- 1 Trykk på  i hvilemodus, trykk på  **VELG** for å legge inn **TELEFONBOK**, skroll  til **REDIGER TLF.BOK** og trykk på  **VELG**.
- 2 Skroll  for å velge en oppføring som du vil endre og trykk  **VELG**.
- 3 Trykk  **SLETT** for å slette bokstav en for en, skriv inn navnet og trykk på  **OK**.
- 4 Trykk  **SLETT** for å slette tallene et for et, tast inn telefonnummeret og trykk på  **OK**.
 - En godkjenningstone høres.

5.7.4 Velge melodi







Med denne funksjonen kan velge en personlig melodi som spilles av når noen i telefonboken ringer til deg.

Merk

Du må abonnere på 'Hvem ringer' for å dra nytte av denne funksjonen.

- 1 Trykk på  i hvilemodus, trykk på  **VELG** for å legge inn **TELEFONBOK**, skroll  til **VELG MELODI** og trykk på  **VELG**.
- 2 Skroll  for å velge en oppføring som du vil velge melodi for og trykk  **VELG**.
- 3 Trykk  **ENDRE** for å velge eller endre melodien for kontakten.
- 4 Skroll  gjennom melodilisten og trykk på  **VELG** for å bekrefte.
 - En godkjenningstone høres.



5.7.5 Slette en telefonbokoppføring

- 1 Trykk på  i hvilemodus, trykk på  **VELG** for å legge inn **TELEFONBOK**, skroll  til **SLETTE NAVN** og trykk på  **VELG**.
- 2 Skroll  for å velge en oppføring som du vil slette og trykk  **VELG**.
- 3 **SLETTE?** blir vist på skjermen. Trykk på  **OK** for å bekrefte slettingen.
 - En godkjenningstone høres.









5.7.6 Slette telefonlisten



- 1 Trykk på  i hvilemodus, trykk på  **VELG** for å legge inn **TELEFONBOK**, skroll  til **SLETTE ALT** og trykk på  **VELG**.
- 2 **SLETTE ALLE?** blir vist på skjermen. Trykk på  **OK** for å bekrefte slettingen.
 - En godkjenningstone høres.

5.7.7 Minne for direkte nummer

Du kan lagre opp til 9 direkteanrop (Tastene  til ). Et langt trykk på tastene i hvilemodus vil automatisk slå det lagrede telefonnummeret. Avhengig av landet du er i, kan tast 1 og tast 2 være forhåndsinnstilt på henholdsvis talepostnummeret og informasjons-tjenesten for din nettverkoperatør.









5.7.7.1 Lagre direkte nummer

- 1 Trykk på  i hvilemodus, trykk på  **VELG** for å legge inn **TELEFONBOK**, skroll  til **HURTIGNUMMER** og trykk på  **VELG**.
- 2 Skroll  for å velge en tast (Tastene 1 til 9) og trykk på  **VELG**.
 - Lagret nummer blir vist (hvis det finnes).
- 3 Trykk på  **OK** for å vise menyalternativene.
- 4 Trykk på  **VELG** for å velge **ENDRE**

- 5 Skroll  til oppføringen som du ønsker å lagre som direkte nummer og trykk  **VELG** for å se på detaljene.

- 6 Trykk på  **VELG** for å bekrefte.
 - En godkjenningstone høres.



5.7.7.2 Slette direkte nummer

- 1 Trykk på  i hvilemodus, trykk på  **VELG** for å legge inn **TELEFONBOK**, skroll  til **HURTIGNUMMER** og trykk på  **VELG**.
- 2 Skroll  for å velge en tast (Tastene 1 til 9) og trykk på  **VELG**.
 - Lagret nummer blir vist (hvis det finnes).
- 3 Trykk på  **VELG** for å vise menyalternativene.
- 4 Skroll  til **SLETTE** og trykk på  **VELG**.
 - En godkjenningstone høres.

5.8 Bruk av redialliste (siste nummer)

Rediallisten lagrer de 20 siste numrene som er slått. Maksimum 24 siffer kan vises for hver oppføring.







5.8.1 Tilgang til redialliste

- 1 Trykk på  i hvilemodus og skroll  for å lete i rediallisten.
 - Siste nummer som ble slått kommer først opp i rediallisten. Hvis redialnummeret samsvarer med et navn i telefonboken, blir navnet vist istedenfor.

Merk

For å gå tilbake til hvilemodus, trykk på -tasten.







5.8.2 Lagre et redialnummer i telefonboken

- 1 Trykk på  i hvilemodus og skroll  for å velge en oppføring. Trykk på  **VELG** for å se detaljene.
- 2 Trykk på  og trykk på  **VELG** for å velge **LAGRE NUMMERET**.
- 3 Tast inn navnet til kontakten (maks. 14 tegn) og trykk på  **OK**.
- 4 Endre nummeret ved behov og trykk på  **OK**.
 - En godkjenningstone høres.

Merk

Trykk på  **SLETT** for å slette siste tall eller tegn som ble tastet inn.

5.8.3 Slette et redialnummer

- 1 Trykk på  i hvilemodus og skroll  for å velge en oppføring.
 - 2 Trykk på , skroll  til **SLETTE** og trykk på  **OK**.
 - 3 **SLETTE?** blir vist på skjermen. Trykk på  **OK** en gang til for å bekrefte slettingen.
 - En godkjenningstone høres.
-

5.8.4 Slette rediallisten

- 1 Trykk på  i hvilemodus.
- 2 Trykk på , skroll  til **SLETTE ALLE?** og trykk på  **OK**.

3 SLETTE ALLE? blir vist på skjermen.

Trykk på  **OK** en gang til for å bekrefte slettingen.

- En godkjenningstone høres.
-



5.9 Bruk av anropslogg

Anropsloggen gir rask tilgang til **ANROPSLISTE**, og **SMS**-hendelser. Hvis du har abonnert på 'Hvem ringer', blir anroperens identitet (anroperens nummer eller navn) vist sammen med dato og tidspunkt for anropet*. Din **ANROPSLISTE** lagrer de siste 50 oppføringene av innkommende anrop. Anropene (ikke mottatte og mottatte) blir vist i kronologisk rekkefølge med siste anrop på toppen av listen. Når anropslisten er tom, viser skjermen **TOM LISTE**.







Merk

* Hvis identiteten av anroperen er skjult eller hvis nettverket ikke leverer informasjon om dato og tid, blir bare anropets dato og tidspunkt vist. Hvis du ikke har abonnert på 'Hvem ringer', blir det heller ikke vist noen informasjon i anropsloggen.







5.9.1 Tilgang anropslogg

- 1 Trykk på  i hvilemodus, skroll  til **ANROPSLISTE** og **SMS** og trykk  **VELG** for å gå inn i de tilsvarende undermenyene.







5.9.2 Lagre en oppføring fra anropslisten i telefonboken

- 1 Trykk på  i hvilemodus og skroll  for å velge en oppføring. Trykk på  **VELG** for å se detaljene.
 - 2 Trykk på  og trykk på  **VELG** for å velge **LAGRE NUMMERET**.
 - 3 Tast inn navnet til kontakten (maks. 14 tegn) og trykk på  **OK**.
 - 4 Endre nummeret (ved behov) og trykk på  **OK**.
 - En godkjenningstone høres.
-

5.9.3 Slette en oppføring i anropslisten

- 1 Trykk på  i hvilemodus, trykk på  **VELG** for å åpne **ANROPSLISTE**, skroll  til en oppføring i anropslisten og trykk  **VALG**.
 - 2 Skroll  til **SLETTE NAVN** og trykk på  **VELG**.
 - 3 Trykk på  **OK** for å bekrefte slettingen.
 - En godkjenningstone høres.
-

5.9.4 Slette anropslisten

- 1 Trykk på  i hvilemodus, trykk på  **VELG** for å åpne **ANROPSLISTE**, skroll  til en oppføring i anropslisten og trykk  **VALG**.
 - 2 Skroll  til **SLETT ALT** og trykk på  **VELG**.
 - 3 **SLETTE ALLE?** blir vist på skjermen. Trykk på  **OK** for å bekrefte slettingen.
 - En godkjenningstone høres.
-

5.10 Bruk av internsamtaler

Advarsel



Intercom og anropsoverføring virker kun når håndsett er registrert ved samme basestasjon.

Denne funksjonen er kun tilgjengelig hvis det finnes 2 registrerte håndsett. Med denne kan du ringe gratis internt, overføre eksterne anrop fra et håndsett til et annet og bruke konferansemuligheten.

5.10.1 Kommunikasjon med et annet håndsett

Merk



Hvis håndsettet ikke tilhører CD650/655 telefonserien er denne funksjonen muligens ikke tilgjengelig.

- 1 Trykk på -tasten i hvilemodus.
 - Hvis det er bare 2 registrerte håndsett, blir intercom aktivert med en gang.
 - 2 Hvis det er mer en 2 registrerte håndsett, blir håndsettnumre som er tilgjengelige for intercom vist. Skroll  for å velge det spesifikke håndsettet du vil ringe til og trykk på  **VELG**.
-

5.10.2 Overfør et eksternt anrop til et annet håndsett

- 1 Under anrop, trykk og hold ned -tasten for å parkere det eksterne anropet (anroperen kan ikke lenger høre deg).

- Hvis det er bare 2 registrerte håndsett, blir intercom aktivert med en gang.

2 Hvis det er mer enn 2 registrerte håndsett, blir håndsettnummer som er tilgjengelige for intercom vist. Skroll  til det spesifikke håndsettet du vil ringe til og trykk på  **VELG**.

- Anropt håndsett ringer.

3 Trykk på -tasten på håndsettet du ringer til for å svare på internt anrop, og begge interne anroperne kan snakke sammen.

- Internsamtale er etablert.



4 Trykk på -tasten på første håndsettet for å overføre eksternt anrop til håndsettet som du har ringt til.

- Eksternt anrop blir overført.

Merk

Hvis håndsettet du ringte til ikke svarer, trykk på -tasten for å ta den eksterne samtalen tilbake.

5.10.3 Svare på et eksternt anrop mens du er i internsamtale.

- 1** Når det kommer inn et eksternt anrop mens du er opptatt i internsamtale, høres en ny ringetone.
- 2** For å avslutte internsamtales og svare på det eksterne anropet, trykk på . Håndsettet ringer. Trykk  for å svare på anropet.
 - Samtalen med eksternt anrop er etablert.

Tips

For å parkere en intern samtale og svare på den innkommende eksterne samtalen, trykk på -tasten.

5.10.4 Skifte mellom internt og eksternt anrop



For å bytte mellom en intern eller eksternt samtale, trykk -tasten.

5.10.5 Etablere en konferanse-samtale med tredje deltaker

Funksjonen konferansesamtale gjør det mulig å dele et eksternt anrop med to håndsett (i internsamtale). De tre deltakere kan dele samtalen og det er ikke nødvendig med nettverksabonnement på tjenesten.

1 Under anrop, trykk på -tasten for å parkere det eksterne anropet (anroperen kan ikke lenger høre deg).

- Hvis det er bare 2 registrerte håndsett, blir intercom aktivert med en gang.

2 Hvis det er mer enn 2 registrerte håndsett, blir håndsettnummer som er tilgjengelige for intercom vist. Skroll  for å velge det spesifikke håndsettet du vil ringe til og trykk på  **VELG**.

- Anropt håndsett ringer.

3 Trykk på -tasten på håndsettet du ringer til for å svare på internt anrop, og begge interne anroperne kan snakke sammen.

- Internsamtale er etablert.

- 4** Trykk og hold ned -tasten i 2 sekunder på første håndsettet for å starte konferansesamtalen med tre deltakere.

- **KONFERANSE** blir vist på skjermen når konferanse-samtalen er etablert.

*** Tips**

Hvis **KONFERANSE**-modus er aktivert (se “Aktiver/Deaktiver konferanse-modus” på side 33), etableres en treveis konferanse automatisk hvis det andre håndsettet tar linjen der det allerede er en ekstern samtale i gang.

5.11 Søker

Søkefunksjonen hjelper deg å finne et forlagt håndsett hvis håndsettet befinner seg innen dekningsområdet og batteriene er fremdeles ladet.

- 1** Trykk -tasten på basestasjonen.
 - *Alle registrerte håndsett ringer.*
- 2** Når den er funnet, trykk på en tast på håndsettet for å avslutte søkingen.

≡ Merk

Hvis ingen tast blir trykket i løpet av 30 sekunder, returnerer håndsettet og basestasjonen til hvilemodus.

*** Tips**

For å stoppe søket, trykk -tasten på basestasjonen en gang til.





6 Personlige innstillinger

6.1 Endre håndsettnavn

Du kan kalle håndsettet med et navn og vise håndsettets navn i hvilemodus.

Standard navn for ditt håndsett er

PHILIPS.

- 1 Trykk på  i hvilemodus, skroll  til **PERSONL. INNST.** og trykk på  **VELG**, trykk på  **VELG** for å legge inn **HÅNDETTNAVN**.
- 2 Endre navnet på håndsettet (maks. 14 bokstaver) og trykk på  **OK** for å bekrefte.
 - En godkjenningstone høres og skjermen går tilbake til forrige meny.







6.2 Håndsettoner



6.2.1 Sette ringevolum

Fare

Ikke hold håndsettet for nær øret ditt når du setter ringelyden på telefonen din eller når håndsettet ringer under innkommende anrop. Lydstyrken av ringetonen kan nemlig skade hørselen din.

Det finnes 5 nivåer på ringelyden, inklusive økende styrke.

- 1 Trykk på  i hvilemodus, skroll  til **PERSONL. INNST.** og trykk på  **VELG**, skroll  til **HÅNDETTONE** og trykk på  **VELG**. Trykk på  **VELG** en gang til for å sette **RINGEVOLUM**

- 2 Skroll  til ditt ønskede volumnivå og trykk på  **OK** for å bekrefte.
 - En godkjenningstone høres og skjermen går tilbake til forrige meny.











Merk

Hvis volumet er satt til av, blir tegnet  vist på skjermen.









6.2.2 Sette ringetoner

Det finnes 15 polyfoniske ringemelodier tilgjengelige på ditt håndsett.

- 1 Trykk på  i hvilemodus, skroll  til **PERSONL. INNST.** og trykk på  **VELG**, skroll  til **HÅNDETTONE** og trykk på  **VELG**. Skroll  til **RINGETONER** og trykk på  **VELG**.
 - 2 Skroll  til melodien du ønsker for å spille melodien.
 - 3 Trykk  **OK** for å sette ringemelodien.
 - En godkjenningstone høres og skjermen går tilbake til forrige meny.
-







6.2.3 Aktiver/Deaktiver tastetone

En enkel tone høres når tasten blir trykket. Du kan aktivere eller deaktivere tastelyden. Som standard er tastetonen **PÅ**.

- 1 Trykk på  i hvilemodus, skroll  til **PERSONL. INNST.** og trykk på  **VELG**, skroll  til **HÅNDETTONE** og trykk på  **VELG**. Skroll  til **TASTETONE** og trykk på  **VELG**.
- 2 Skroll  til **PÅ** eller **AV** og trykk på  **OK** for å bekrefte.
 - En godkjenningstone høres og skjermen går tilbake til forrige meny.

6.3 Endre displayspråk

Ditt håndsett kan støtte forskjellige displayspråk, avhengig av det landet du valgte under VELKOMMEN-modus.







- 1 Trykk på  i hvilemodus, skroll  til **PERSONL. INNST.** og trykk på  **VELG**, skroll  til **SPRÅK** og trykk på  **VELG**.
- 2 Skroll  til ditt ønskede språk og trykk på  **VELG** for å bekrefte.
 - En godkjenningstone høres og skjermen går tilbake til forrige meny.

* Tips







Med en gang displayspråket er valgt, blir alle opsjonsmenyer til håndsettet vist på det språket som ble valgt.

6.4 Sett bakgrunnsbilde

Denne funksjonen lar deg velge bakgrunnsbildet som skal vises i hvile. Det er 3 forhåndsinstallerte bakgrunnsbilder på håndsettet ditt. Det fjerde bakgrunnsbildet er et blankt bilde.







- 1 Trykk på  i hvilemodus, skroll  til **PERSONL. INNST.** og trykk på  **VELG**, skroll  til **BAKGRUNNSBILDE** og trykk på  **VELG**.
- 2 Skroll  til ditt ønskede bakgrunnsbilde og trykk på  **VELG** for å bekrefte.
 - En godkjenningstone høres og skjermen går tilbake til forrige meny.

6.5 Sett temafarge







- 1 Trykk på  i hvilemodus, skroll  til **PERSONL. INNST.** og trykk på  **VELG**, skroll  til **FARGETEMA** og trykk på  **VELG**.
 - 2 Skroll  til **FARGE 1**, **FARGE 2**, **FARGE 3** eller **FARGE 4** og trykk på  **VELG** for å bekrefte.
 - En godkjenningstone høres.
-

6.6 Sett kontrastnivå

Det finnes 5 alternative kontrastnivåer (**NIVÅ 1**, **NIVÅ 2**, **NIVÅ 3**, **NIVÅ 4** eller **NIVÅ 5**). Standard kontrastnivå er **NIVÅ 2**.

- 1 Trykk på  i hvilemodus, skroll  til **PERSONL. INNST.** og trykk på  **VELG**, skroll  til **KONTRAST** og trykk på  **VELG**.
 - 2 Skroll  til ditt ønskede kontrastnivå (**NIVÅ 1**, **NIVÅ 2**, **NIVÅ 3**, **NIVÅ 4** eller **NIVÅ 5**) og trykk på  **VELG** for å bekrefte.
 - En godkjenningstone høres og skjermen går tilbake til forrige meny.
-

6.7 Still baklys







- 1 Trykk på  i hvilemodus, skroll  til **PERSONL. INNST.** og trykk på  **VELG**, skroll  til **BAKLYS** og trykk på  **VELG**.
- 2 Skroll  til **20 S**, **40 S** eller **60 S** og trykk på  **VELG** for å bekrefte.
 - En godkjenningstone høres.

Merk

Som standard er baklyset på i 20 sekunder etter siste aksjon som f.eks. innkommende anrop, tastetrykk, løfte håndsettet fra basestasjonen osv.

6.8 Aktiver/deaktiver auto legg-på





Denne funksjonen lar deg avslutte et anrop automatisk bare ved å legge håndsettet på basestasjonen. Som standard er auto legg-på funksjonen **PÅ**.

- 1 Trykk på  i hvilemodus, skroll  til **PERSONL. INNST.** og trykk på  **VELG**, skroll  til **AUTO LEGG-PÅ** og trykk på  **VELG**.
- 2 Skroll  til **PÅ** eller **AV** og trykk på  **VELG** for å bekrefte.
 - *En godkjenningstone høres og skjermen går tilbake til forrige meny.*



7 Innstillinger for klokke og alarm

Denne funksjonen hjelper deg å stille inn datoen, tid- og alarm-innstillinger for din telefon. Standard dato og tid er henholdsvis **01/01** og **00:00**.

7.1 Still dato og tid

1 Trykk på  i hvilemodus, skroll  til **KLOKKE & ALARM** og trykk  **OK**, trykk  **VELG** for å legge inn **STILL DATO/TID**.

2 Sist lagret dato blir vist.
Tast inn aktuell dato (DD/MM) og trykk på  **OK**.

3 Sist lagret tid blir vist.
Legg inn tiden akkurat nå (TT:MM).
Trykk  for å velge **A** (am) eller  for å velge **P** (pm) hvis tiden skal være i 12-timers format. Trykk på  **OK** for å bekrefte.

- En godkjenningstone høres.

Merk

En feiltone høres hvis et ugyldig nummer blir tastet inn i felt for dato/tid.

Time: 00 til 12; Minutt: 00 til 59

Dato: 01 til 31; Måned: 01 til 12

Advarsel

Hvis din telefon er koblet til en ISDN linje ved hjelp av en adapter, kan dato og tid blir oppdatert etter hver samtale.





Tilgjengeligheten av dato og tid oppdateringen er avhengig av nettverksoperatøren. Vær snill og sjekk dato og tid

innstillinger for ditt ISDN system eller ta kontakt med nettverkets operatør.

7.2 Still dato/tid format



Du kan sette det dato/tid formatet du foretrekker for telefonen. Standard format er **DD/MM** og **24 T**.

7.2.1 Still tidsformat

1 Trykk på  i hvilemodus, skroll  til **KLOKKE & ALARM** og trykk på  **OK**, skroll  til **ANGI TIDSSYKLUS** og trykk på  **VELG**.





2 Trykk på  **OK** for å sette **TIDSFORMAT**.

- Nåværende innstilling blir vist.

3 Skroll  for å velge tidsformatvisning (**12 T** eller **24 T**) og trykk  **OK** for å bekrefte.



- En godkjenningstone høres og skjermen går tilbake til forrige meny.
-

7.2.2 Still datoformat

1 Trykk på  i hvilemodus, skroll  til **KLOKKE & ALARM** og trykk på  **OK**, skroll  til **ANGI TIDSSYKLUS** og trykk på  **VELG**.











2 Skroll  til **DATOFORMAT** og trykk på  **OK**.

- Nåværende innstilling blir vist.

3 Skroll  for å velge datoformatvisning (**DD/MM** eller **MM/DD**) og trykk  **OK** for å bekrefte.

- En godkjenningstone høres og skjermen går tilbake til forrige meny.







7.3 Still alarm

- 1 Trykk på  i hvilemodus, skroll  til **KLOKKE & ALARM** og trykk på , skroll  til **ALARM** og trykk på .
- 2 Skroll  til **AV, PÅ EN GANG** eller **DAGLIG** og trykk på .
- 3 Hvis du velger **PÅ EN GANG** eller **DAGLIG**, legg inn tiden (TT:MM) for alarmen og trykk på  for å velge **A** (am) eller  for å velge **P** (pm) hvis tiden er i 12-timers format. Trykk på  for å bekrefte.
 - En godkjenningstone høres og skjermen går tilbake til forrige meny.

Merk

Alarmentonen og alarmentegnet  høres/ blinker kun 1 minutt når tiden for alarmen er nådd. Får å dempe alarmen, trykk på hvilken som helst tast på håndsettet.

7.4 Still alarmentone









- 1 Trykk på  i hvilemodus, skroll  til **KLOKKE & ALARM** og trykk på , skroll  til **ALARMTONE** og trykk på .
- 2 Skroll  til **MELODI 1**, **MELODI 2** eller **MELODI 3** og trykk  for å bekrefte.
 - En godkjenningstone høres og skjermen går tilbake til forrige meny.

8 Avanserte innstillinger



8.1 Direkte anrop

Når den er aktivert, lar Direkte anrop funksjonen deg slå et nummer ved å trykke en likegyldig tast på håndsettet. Denne funksjonen er svært nyttig for direkte oppringing til akuttjenester. Du kan legge inn opp til 24 siffer i direkte anropsnummer.







8.1.1 For å aktivere Direkte anrop modus

- 1 Trykk på  i hvilemodus, skroll  til **AVAN. INNST.** og trykk på  **VELG**, trykk på  **VELG** for å gå inn i **DIREKTE ANROP**.
 - 2 Trykk på  **VELG** for å velge **MODUS**
 - 3 Skroll  til **PÅ** og trykk på  **VELG** for å bekrefte.
 - 4 Tast inn direktEANROPSNUMMERET og trykk på  **OK** for å bekrefte.
 - *En bekreftende tone sendes ut*
-

8.1.2 For å deaktivere Direkte anrop modus







- 1 Langt trykk  (når Direkte anrop modus allerede er aktivert).
- 2 Skroll  til **AV** og trykk på  **VELG** for å bekrefte.

8.1.3 For å endre Direkte anrop nummer

- 1 Trykk på  i hvilemodus, skroll  til **AVAN. INNST.** og trykk på  **VELG**, trykk på  **VELG** for å gå inn i **DIREKTE ANROP**.
 - 2 Skroll  til **NUMMER** og trykk på  **VELG**.
 - *Sist lagrede Direkte anrop nummer blir vist (hvis det finnes).*
 - 3 Tast inn direktEANROPSNUMMERET (maks. 24 tegn) og trykk på  **OK** for å bekrefte.
 - *En godkjenningstone høres og skjermen går tilbake til forrige meny.*
-

8.2 Aktiver/Deaktiver konferanse-modus







Hvis konferansemodus er aktivert, kan du etablere en treveis konferansesamtale automatisk med et håndsett nummer to som er registrert i basestasjonen din, hvis det andre håndsettet tar linjen når det allerede er en ekstern samtale i gang. Standardinnstilling for denne modusen er **PÅ**.

- 1 Trykk på  i hvilemodus, skroll  til **AVAN. INNST.** og trykk på  **VELG**, skroll  til **KONFERANSE** og trykk på  **VELG**.
- 2 Skroll  til **PÅ** eller **AV** og trykk på  **VELG** for å bekrefte.
 - *En godkjenningstone høres og skjermen går tilbake til forrige meny.*

8.3 Sperre oppkobling



Sperre oppkobling gjør at du kan sperre visse håndsett fra å slå et telefonnummer som begynner med visse siffer. Du kan sette opp til 4 forskjellige sperrenummer, der hvert nummer inneholder opp til 4 sifre.

8.3.1 For å aktivere/deaktivere Sperre oppkobling







- 1 Trykk på  i hvilemodus, skroll  til **AVAN. INNST.** og trykk på  **VELG**, skroll  til **SPERRE OPPKOBL.** og trykk på  **VELG**.
- 2 Tast inn din master PIN etter oppfordring og trykk på  **OK** for å bekrefte.

Merk

Standard master PIN er 0000.





- 3 Trykk på  **VELG** for å velge **MODUS**.
 - 4 Skroll  til **PÅ** eller **AV** og trykk på  **VELG** for å bekrefte.
 - En godkjenningstone høres og skjermen går tilbake til forrige meny.
-

8.3.2 For å endre nummer for Sperre oppkobling

- 1 Trykk på  i hvilemodus, skroll  til **AVAN. INNST.** og trykk på  **VELG**, skroll  til **SPERRE OPPKOBL.** og trykk på  **VELG**.
- 2 Tast inn din master PIN etter oppfordring og trykk på  **OK** for å bekrefte.

Merk

Standard master PIN er 0000.

- 3 Skroll  til **NUMMER** og trykk på  **VELG**.
- 4 Skroll  til **NUMMER 1**, **NUMMER 2**, **NUMMER 3** eller **NUMMER 4** og trykk  **VELG**.
- 5 Tast inn sperrenummeret (maks. 4 tegn) og trykk på  **OK** for å bekrefte.







- En godkjenningstone høres og skjermen går tilbake til forrige meny.

Merk

Hvis det slås et sperret nummer, vil ikke anropet bli koblet opp. Når det skjer, vil telefonen gi en feiltone og gå tilbake til hvilemodus.

8.4 Aktiver/deaktiver XHD lydmodus

XHD-LYD er en eksklusiv funksjon som gjør at telefonsamtalene dine høres ut akkurat som vanlige samtaler. Når den er aktivert, bevarer **XHD-LYD** alle følsomme nyanser i lyden med stor nøyaktighet, som om den du ringer stod ved siden av deg.

- 1 Trykk på  i hvilemodus, skroll  til **AVAN. INNST.** og trykk på  **VELG**, skroll  til **XHD-LYD** og trykk på  **VELG**.
- 2 Skroll  til **PÅ** eller **AV** og trykk på  **VELG** for å bekrefte.

Tips

Under en samtale kan du også trykke på  **VALG** og velge **XHD PÅ/XHD AV** for å aktivere/deaktivere **XHD-LYD**.

8.5 Forandre master PIN

Master PIN brukes for å sperre oppkobling og registrering/avregistrering av håndsett. Standard master PIN er 0000. Maks. lengde av master PIN er 4 sifre. PIN brukes også for å beskytte håndsettets innstillinger. Ditt håndsett kommer til å varsle når PIN er nødvendig.

Merk

Standard PIN-kode er forhåndsinnstilt til 0000. Hvis du forandrer denne PIN-koden, skal du oppbevare PIN-detajler på et sikkert, lett tilgjengelig sted. Ikke mist PIN-koden.

1 Trykk på  i hvilemodus, skroll  til **AVAN. INNST.** og trykk på  **VELG**, skroll  til **SKIFT PIN** og trykk på  **VELG**.

2 Tast inn din master PIN etter oppfordring og trykk på  **OK** for å bekrefte.

- *Inntastet PIN blir vist som stjerner (*) på skjermen.*

3 Tast inn ny PIN og trykk på  **OK**.

4 Tast inn ny PIN og trykk på  **OK** for å bekrefte PIN-endring.

- *En godkjenningstone høres og skjermen går tilbake til forrige meny.*

Merk

Hvis du har glemt din PIN, er det nødvendig å tilbakestille din telefon til standard innstillinger. Se neste seksjon "Tilbakestill enheten" for flere detaljer.

8.6 Registrering

Hvis du vil registrere et håndsett til eller hvis du har avregistrert telefonhåndsettet ditt ved et uhell og ønsker å re-registrere det, følg prosedyren som er beskrevet nedenfor. Dette er prosedyren for registrering av CD650/655 håndsett.

Prosedyren som er beskrevet nedenfor er også prosedyren som du finner på ditt håndsett. Prosedyren kan avvike avhengig av håndsettet du ønsker å registrere. I dette tilfellet vær snill å ta kontakt med produsenten av det ytterlige håndsettet. Ytterlige håndsett skal meldes på base-enheten før de kan brukes. Opp til 5 håndsett kan være registrert på en basestasjon.

Master PIN er nødvendig for å registrere eller avregistrere håndsett.

Merk

Standard master PIN er 0000.

For å registrere håndsettet ditt manuelt:





Master PIN er nødvendig for å registrere eller avregistrere håndsett.

Merk

Standard Master PIN er 0000.

1 På basestasjonen, trykk og hold ned  i omtrent 5 sekunder.

Basestasjonen piper når den er klar til å akseptere registreringen.

2 På håndsettet, trykk på -tasten, skroll  til **AVAN. INNST.** og trykk på  **VELG**, skroll  til **REGISTRER** og trykk på  **VELG**.

Merk

Hvis ingen base er funnet i løpet av en viss periode, går håndsettet tilbake til hvilemodus.

- 3** Tast inn din master PIN etter oppfordring og trykk på  **OK** for å bekrefte.

 **Merk**





Standard Master PIN er 0000.

- 4** **VENTER_** blir vist på skjermen.

 **Merk**

Hvis ingen base er funnet i løpet av en viss periode, går håndsettet tilbake til hvilemodus.



8.7 Avregistrering av håndsett

- 1** Trykk på  i hvilemodus, skroll  til **AVAN. INNST.** og trykk på  **VELG**, skroll  til **AVREGISTRERING** og trykk på  **VELG**.

- 2** Tast inn din master PIN etter oppfordring og trykk på  **OK** for å bekrefte.

 **Merk**

Standard master PIN er 0000.

- 3** Skroll  for å velge håndsett nummer som skal avregistreres og trykk på  **VELG**.

- *Man hører en godkjenningstone for vellykket avregistrering og skjermen viser **UREGISTRERT**.*

 **Merk**

Hvis håndsettet ikke utfører noen aksjon innen 15 sekunder, blir avregistreringsprosedyren brutt og håndsettet går tilbake til hvilemodus. For å avregistrere et håndsett som ikke tilhører CD650/655 serien, kan du bare bruke CD650/655 håndsettet for å avregistrere det.

8.8 Valg av land

Tilgjengeligheten for denne menyen er avhengig av landet ditt.

Du kan velge et annet land enn det som er valgt ut under **VELKOMMEN** modus.

- 1** Trykk på  i hvilemodus, skroll  til **AVAN. INNST.** og trykk på  **VELG**, skroll  til **LAND** og trykk på  **VELG**.

- 2** Skroll  til landet du ønsker og trykk på  **OK** for å bekrefte.

- *En godkjenningstone høres og skjermen går tilbake til forrige meny.*

 **Merk**

Med en gang landet er valgt, blir standard innstillinger for det valgte landet lastet til telefonen automatisk (f..eks.

Tilbakeringtid, Ringemodus, Språk, osv.).

8.9 Tilbakestill enheten

Med denne funksjonen kan du tilbakestille din telefon til standard innstillinger.



 **Advarsel**

I tilfelle tilbakestilling blir alle dine personlige innstillinger, anropslogg og oppføringer i redialliste slettet og telefonen blir satt til standard innstillinger. I alle fall blir din telefonbok uforandret etter tilbakestillingen.

 **Merk**

Du må kanskje konfigurere telefonen din på nytt. I så tilfelle kommer **VELKOMMEN** modus opp igjen etter nullstillingen. (gå til kapittel 3.4)

- 1** Trykk på  i hvilemodus, skroll  til **AVAN. INNST.** og trykk på

 **VELG**, skroll  til

TILBAKESTILL og trykk på

 **VELG**.

2 TILBAKEST.? blir vist på skjermen.

Trykk på  **OK** for å bekrefte.

- En bekreftende tone sendes ut
- Enheten er tilbakestilt til standard innstillinger (se “Standard innstillinger” på side 37).

8.10 Standard innstillinger

Ringevolum	MEDIUM
Ringetoner	RING 1
Øretelefon volum	VOLUM 3
Høytalervolum	VOLUM 3
Bakgrunnsbilde	
Tastetone	PÅ
Kontrast	NIVÅ 2
Baklystid	20s
Auto legg på	PÅ
Vekkeklokke	AV
Sperremodus	AV
Direkte anrop	AV
Motta SMS	PÅ
Håndsetnavn	PHILIPS
Dato og tid	01/01; 00:00
Master PIN	0000
XHD lydmodus	PÅ
Konferanse	PÅ







8.11 Sett auto forvalg

Denne funksjonen tillater deg å definere et forvalgsnummer som legges til i begynnelsen av et nummer under forvalget (se “Forhåndsvalg” på side 17). Du kan også bruke denne funksjonen for å tilføye en søkestreng som matcher og erstatter de første få sifrene til et nummer under forvalget.

Du kan taste inn maks. 5 sifre for søkestrengen og 10 sifre for auto prefiks nummeret.



Merk

Det kan ikke garanteres at CD650 kan brukes med alle typer PABX.

- 1 Trykk på  i hvilemodus, skroll  til **AVAN. INNST.** og trykk på  **VELG**, skroll  til **AUTO FORVALG** og trykk på  **VELG**.
- 2 **DETEKT TALL** blir vist på skjermen.
 - Sist lagrede detektstreng blir vist (hvis slik finnes).
- 3 Tast inn et detektstrengnummer (maks 5 sifre) og trykk på  **OK** for å bekrefte.
- 4 **PREFIKS** blir vist på skjermen.
 - Sist lagrede prefiksnummer blir vist (hvis det finnes).
- 5 Tast inn prefiksnummer (maks. 14 sifre) og trykk på  **OK** for å bekrefte.
 - En godkjenningstone høres og skjermen går tilbake til forrige meny.

Merk





Hvis ingen detekt-streng (blank) blir tastet inn, blir prefiks nummeret







automatisk tilføyet forvalg nummeret etter -tasten blir trykket på. For nummer som begynner med *, # eller en pause (P), blir prefikset ikke føyd til forvalget etter at -tasten er trykket.

8.12 Forandre tilbakeringetid

Tilbakeringetid (eller anropsforsinkelse) er tidsforsinkelsen når linjen blir brutt etter du trykker på -tasten. Den kan stilles på kort, medium eller lang. Standardverdien for tilbakeringetiden som er forhåndsinnstilt på ditt håndsett bør være den beste for ditt lands nettverk og det bør derfor ikke være nødvendig å forandre den.







Merk

Denne innstillingen er nyttig ved bruk av nettverkstjenester. Bruken av noen tjenester som du når med [ + ], [ + ] (anrop venter, viderekobling...) vil avhenge av tilbakeringetiden. Ta kontakt med din nettverkleverandør for mer informasjon om denne tjenesten.

- 1 Trykk på  i hvilemodus, skroll  til **AVAN. INNST.** og trykk på  **VELG**, skroll  til **TILBAKERINGETID** og trykk på  **VELG**.
- 2 Skroll  til **KORT**, **MEDIUM** eller **LANG** og trykk på  **VELG** for å bekrefte.
 - En godkjenningstone høres og skjermen går tilbake til forrige meny.







8.13 Forandre ringemodus (avhenger av land)

Standardverdien for ringemodus som er forhåndsinnstilt på ditt håndsett skulle være den beste for ditt lands nettverk og det bør derfor ikke være nødvendig å forandre den.

- 1 Trykk på  i hvilemodus, skroll  til **AVAN. INNST.** og trykk på  **VELG**, skroll  til **RINGEMODUS** og trykk på  **VELG**.
- 2 Skroll  til **STONE** eller **PULS** og trykk  **VELG** for å bekrefte.
 - En godkjenningstone høres og skjermen går tilbake til forrige meny.

8.14 Sett første ring

Når denne funksjonen er satt til Av, høres ikke første ringing på et tale-anrop. Dette er spesielt nyttig i land hvor anroperlinjeidentiteten blir sendt etter første ringing. Konsekvensen er at telefonene i huset ikke ringer, når en melding kommer inn.

- 1 Trykk på  i hvilemodus, skroll  til **AVAN. INNST.** og trykk på  **VELG**, skroll  til **FØRSTE RING** og trykk på  **VELG**.
- 2 Skroll  til **PÅ** eller **AV** og trykk på  **OK** for å bekrefte.
 - En godkjenningstone høres og skjermen går tilbake til forrige meny.

9 Nettverkstjenester

Denne menyen gir en grei måte for deg å få adgang til, aktivere eller deaktivere en del nettverkstjenester som er avhengig av land/abonnement. Ta kontakt med din nettverkleverandør for mer informasjon om disse tjenestene.

Standardnummer og verdier som er forhåndsinnstilt på telefonen din skal være de beste for ditt lands nettverk og det bør derfor ikke være nødvendig å forandre den.







9.1 Viderekobling av anrop

Det er 3 tilgjengelige alternativ for viderekobling av anrop: Ubetinget viderekobling, ved opptatt og ubesvart.

9.1.1 Aktiver viderekobling

Merk









Når denne funksjonen er aktivert, avhengig av alternativet for viderekobling av anrop som er satt, blir dine innkommende anrop viderekoblet til det nummeret du har valgt.

- 1 Trykk på  i hvilemodus, skroll  til **NETT SERVICE** og trykk på .
- 2 Skroll  till den typen viderekobling du ønsker deg (**ANR. VIDEREKOPL. / A.VID.K. OPPTATT / A.VID.K. UBESV.**) og trykk .
- 3 Legg inn nummeret som du ønsker at anrop skal viderekobles til og trykk på .









- Nummeret for tjenesten som ble valgt vil bli slått.

- 4 Når nummeret er slått, trykk på  for å gå tilbake til hvilemodus.
-

9.1.2 Deaktiver viderekobling

- 1 Trykk på  i hvilemodus, skroll  til **NETT SERVICE** og trykk på .
 - 2 Skroll  till den typen viderekobling du ønsker deg (**ANR. VIDEREKOPL. / A.VID.K. OPPTATT / A.VID.K. UBESV.**) og trykk .
 - 3 Skroll  til **DEAKTIVER** og trykk på  for å bekrefte.
 - Nummeret for tjenesten som ble valgt vil bli slått.
 - 4 Når nummeret er slått, trykk på  for å gå tilbake til hvilemodus.
-

9.1.3 Endre koder









- 1 Trykk på  i hvilemodus, skroll  til **NETT SERVICE** og trykk på .
- 2 Skroll  till den typen viderekobling du ønsker deg (**ANR. VIDEREKOPL. / A.VID.K. OPPTATT / A.VID.K. UBESV.**) og trykk .
- 3 Skroll  til **BYTT KODE** og trykk på  for å taste inn viderekoblingsnummeret.
- 4 Trykk på  for å bekrefte.

9.2 Talemelding







Denne funksjonen lar den som anroper legge igjen en talemelding når du ikke kan, eller ikke vil, ta samtalen selv.

Tilgjengeligheten for denne funksjonen er avhengig av landet ditt og det abonnementet du har hos nettverkleverandøren. Det koster ofte noe når du henter meldinger, siden de lagres i nettverket i stedet for å lagres i selve håndsettet. Ta kontakt med din nettverkleverandør for mer informasjon om denne tjenesten.

9.2.1 Sett opp talemeldingsnummer

- 1 Trykk på  i hvilemodus, skroll  til **NETT SERVICE** og trykk på  **VELG**, skroll  til **TALEMELDING** eller **TALEMELDING 2** og trykk  **VELG**.
 - 2 Skroll  til **INNSTILLINGER** og trykk på  **VELG**.
 - 3 Endre talemeldingsnummeret og trykk på  **OK**.
-

9.2.2 Aktiver Talemelding

- 1 Trykk på  i hvilemodus, skroll  til **NETT SERVICE** og trykk på  **VELG**, skroll  til **TALEMELDING** eller **TALEMELDING 2** og trykk  **VELG**.
 - 2 Trykk på  **VELG** for **ANROP**.
 - Nummeret for tjenesten som ble valgt vil bli slått.
-







- 3 Når nummeret er slått, trykk på  for å gå tilbake til hvilemodus.
-

9.3 Ring tilbake

9.3.1 Sett opp Ring tilbake

- 1 Trykk på  i hvilemodus, skroll  til **NETT SERVICE** og trykk på  **VELG**, skroll  til **RING TILBAKE** og trykk  **VELG**.
 - 2 Skroll  til **INNSTILLINGER** og trykk på  **VELG**.
 - 3 Tast inn nummeret som kreves for tilbakeringing og trykk på  **OK**.
-

9.3.2 Aktiver Ring tilbake

- 1 Trykk på  i hvilemodus, skroll  til **NETT SERVICE** og trykk på  **VELG**, skroll  til **RING TILBAKE** og trykk  **VELG**.
 - 2 Trykk på  **VELG** for **ANROP**.
 - Nummeret for tjenesten som ble valgt vil bli slått.
 - 3 Når nummeret er slått, trykk på  for å gå tilbake til hvilemodus.
-

9.4 Slå av Tilbakeringing







9.4.1 Oppsett av Slå av tilbakeringing

- 1 Trykk på  i hvilemodus, skroll  til **NETT SERVICE** og trykk på  **VELG**, skroll  til **AVBRYT TILB.RING** og trykk  **VELG**.
- 2 Skroll  til **INNSTILLINGER** og trykk på  **VELG**.

- 3** Tast inn nummeret som kreves for å avbryte tilbakeringing og trykk på  **OK**.
-









- 3** Når nummeret er slått, trykk på  for å gå tilbake til hvilemodus.

9.4.2 Aktiver Avbryt tilbakeringing







- 1** Trykk på  i hvilemodus, skroll  til **NETT SERVICE** og trykk på  **VELG**, skroll  til **AVBRYT TILB.RING** og trykk  **VELG**.
- 2** Trykk på  **VELG** for **ANROP**.
- Nummeret for tjenesten som ble valgt vil bli slått.
- 3** Når nummeret er slått, trykk på  for å gå tilbake til hvilemodus.
-

9.5 Skjul ID.

9.5.1 Sett opp Skjul ID

- 1** Trykk på  i hvilemodus, skroll  til **NETT SERVICE** og trykk på  **VELG**, skroll  til **SKJUL ID.** og trykk  **VELG**.
- 2** Skroll  til **INNSTILLINGER** og trykk på  **VELG**.
- 3** Tast inn nummeret som kreves for å skjule ID og trykk på  **OK**.
-

9.5.2 Aktiver Skjul ID.

- 1** Trykk på  i hvilemodus, skroll  til **NETT SERVICE** og trykk på  **VELG**, skroll  til **SKJUL ID.** og trykk  **VELG**.
- 2** Trykk på  **VELG** for **AKTIVERE**.
- Nummeret for tjenesten som ble valgt vil bli slått.

10 SMS

SMS står for Short Message Service - tekstmeldinger. For å få denne tjenesten, må du abonnere på 'Hvem ringer' sammen med SMS-tjeneste fra din nettverksleverandør. SMS kan utveksles med en telefon (mobil eller kompatible fastlinjer), så sant mottakeren også har abonnert på Hvem ringer og SMS-tjenester.

Fabrikkinnstillingene på håndsettet ditt tilsvarer den største nasjonale operatøren. Hvis du ønsker å sende eller motta meldinger via en annen tjenesteleverandør, må du sette de tilsvarende numrene (se "For å sette utgående nummer" på side 47). Håndsettet ditt kan lagre opp til 50 SMS-meldinger (40 SMS i innboksen og 10 SMS som utkast). Maksimal lengde på hver melding er 160 tegn.













10.1 Skriv og send nye SMS



Merk

Hvis ingen taster blir trykket i løpet av 30 sekunder mens du skriver en SMS, går håndsettet automatisk tilbake til hvilemodus. Den endrede meldingen blir automatisk lagret i SMS redigeringsbuffer.

- 1 Trykk på  i hvilemodus, skroll  til **SMS** og trykk på  **VELG**, trykk på  **VELG** for å legge inn **SKRIVE SMS**.

2 Tast inn teksten og trykk på **OK**.

	Trykk for å flytte markøren 1 posisjon til venstre. Trykk og hold for å hoppe til første tegn/siffer.
	Trykk for å flytte markøren 1 posisjon til høyre. Trykk og hold for å hoppe til siste tegn/siffer.
 SLETT	Trykk for å slette forrige tegn/siffer. Trykk for å gå tilbake til forrige meny hvis det ikke finnes noen tegn/siffer på inn-skjermen. <i>Langt trykk</i> for å slette alle tegn/siffer.
	mellomrom 1 @ _ # = < > () & € £ \$ ¥ [] { } ¤ §
	a b c 2 à ä ç å æ
	d e f 3 è é Δ Φ
	g h i 4 ì Γ
	j k l 5 Λ
	m n o 6 ñ ò ö
	p q r s 7 β Π Θ Σ
	t u v 8 ù ü
	w x y z 9 ø Ω Ξ Ψ
	. 0 , / : ; " ' ! ? ; * + - % \ ^ ~



	Langt trykk for å bytte mellom store og små bokstaver.
	*

Merk

Du kan legge inn opp til 160 tegn i en SMS. Hvis du mottar et anrop mens du skriver en SMS, blir operasjonen avbrutt. Når du går tilbake til skriving av SMS-en, vil meldingen bli hentet fram automatisk.

- 3** Tast inn mottakerens telefonnummer og trykk på  **OK**.

Tips

Du kan også trykke på  **T-BOK**, skroll  for å velge et telefonnummer, trykk på  **OK** to ganger.

- 4** Trykk på  **OK** for å sende meldingen. Meldingen vil bli sendt med en gang.
- **SMS SENDT!** vises hvis sendingen var vellykket.

Merk

Hvis SMS-meldingen ikke kan sendes, blir meldingen lagret i utkastboksen.



10.2 Se på meldingene i innboksen

Meldingene i innboksen vises i henhold til tidspunktet de ble mottatt, med den nyeste meldingen først. Innboksen kan lagre opp til 40 meldinger.

Hver gang en SMS mottas, vil du bli varslet med en pipetone og skjermen viser antallet nye meldinger som er mottatt. Varseldioden blinker helt til SMS-en er åpnet.

Advarsel

Når meldingsboksen er full, kan du ikke motta nye meldinger. I så tilfelle, må du slette noen gamle meldinger for å motta nye.

- 1** Trykk på  i hvilemodus, skroll  til **SMS** og trykk på  **VELG**, skroll  til **INNBOKS** og trykk på  **VELG**.

Tips

Hvis det er uleste nye meldinger, vil  ikonet vises foran SMS-meldingen.

- 2** Bla gjennom listen over SMS-meldinger og velg meldingen du ønsker å lese.
- *Meldingslisten vises med senderens telefonnummer eller respektive navn (hvis nummeret stemmer med telefonbokoppføringen).*

- 3** Trykk på  **VIS** for å se innholdet i meldingen.

Tips

For å skrolle til neste eller forrige rad mens du leser en SMS, trykk . Senderens telefonnummer og dato og tidspunkt for mottak blir vist på slutten av meldingen.

- 4** Når du ser meldingsinnholdet, kan du trykke  **VALG** for å åpne følgende alternativ:

SVARE	Send et svar til senderen av meldingen
VIDERESENDE	Videresend meldingen til en annen mottaker

LAGRE-NUMMERET	Lagre senderens nummer i telefonboken din
SLETT	Slette den valgte meldingen
SLETT ALT	Slett alle meldingene i innboksen

10.2.1 Svar på en melding i innboksen

- 1 Gå til meldingens innhold (se trinn 1 til 3 i "Se på meldingene i innboksen" på side 43) og trykk på **OK** for å vise alternativene i innboks-menyen.
- 2 Trykk **VELG** for å velge **SVARE** og begynne redigeringen.
- 3 Etter redigering, trykk på **OK** for å bekrefte meldingen.
- 4 For å sende meldingen, se trinn 3 til 5 i "Skriv og send nye SMS" på side 42.

* Tips

For å lagre meldingen i utkastboksen, se trinn 1 til 3 i "Lagre en melding i utkastboksen" på side 45.

10.2.2 Viderevende en melding i innboksen

- 1 Gå til meldingens innhold (se trinn 1 til 3 i "Se på meldingene i innboksen" på side 43) og trykk på **VALG** for å vise alternativene i innboks-menyen.
- 2 Skroll til **VIDERESENDE** og trykk på **VELG** for å begynne å redigere den hvis du ønsker.

- 3 Etter redigering, trykk på **OK** for å bekrefte meldingen.
- 4 For å sende meldingen, se trinn 3 til 5 i "Skriv og send nye SMS" på side 42.





10.2.3 Lagre senderens telefonnummer i telefonboken din

- 1 Gå til meldingens innhold (se trinn 1 til 3 i "Se på meldingene i innboksen" på side 43) og trykk på **VALG** for å vise alternativene i innboks-menyen.
- 2 Skroll til **LAGRE NUMMERET** og trykk på **VELG** for å legge inn navnet på denne nye kontakten.
- 3 Tast inn et navn for denne nye kontakten og trykk på **OK**.
- 4 Endre telefonnummeret (ved behov) og trykk på **OK**.
 - En godkjenningstone høres og skjermen går tilbake til å vise meldingens innhold.



10.2.4 Slette en melding i innboksen

- 1 Gå til meldingens innhold (se trinn 1 til 3 i "Se på meldingene i innboksen" på side 43) og trykk på **VALG** for å vise alternativene i innboks-menyen.
- 2 Skroll til **SLETT** og trykk på **VELG** for å bekrefte slettingen.









10.2.5 Slett alle meldinger fra innboksen

- 1 Gå til meldingens innhold (se trinn 1 til 3 i "Se på meldingene i innboksen" på side 43) og trykk på  **VELG** for å vise alternativene i innboks-menyen.
 - 2 Skroll  til **SLETT ALT** og trykk på  **VELG**.
 - 3 **SLETTE ALLE?** blir vist på skjermen. Trykk på  **VELG** igjen for å bekrefte slettingen.
-

10.3 Lagre en melding i utkastboksen



- 1 Etter at meldingen er skrevet (se trinn 1 til 3 i "Skriv og send nye SMS" på side 42), trykk på  **OK**.
 - 2 Skroll  til **LAGRE SOM UTKAST**.
 - 3 Trykk på  **OK** for å bekrefte.
-

10.3.1 Se på meldingsutkast

- 1 Trykk på  i hvilemodus, skroll  til **SMS** og trykk på  **VELG**, skroll  til **UTKAST** og trykk på  **VELG**.
- 2 Bla gjennom listen over SMS-meldinger og velg meldingen du ønsker å se på.
- 3 Skroll  til meldingen du ønsker å se på og trykk på  **VIS**.
- 4 Når du ser meldingsinnholdet, kan du trykke  **VELG** for å åpne følgende alternativ:

ENDRE	Endre meldingen og sende eller lagre som utkast
SEND	Send meldingen med en gang
SLETT	Slette meldingen
SLETT ALT	Slett alle meldingene i utkastboksen

10.3.2 Redigere et utkast

- 1 Gå til utkastet til melding (se trinn 1 til 3 i "Se på meldingsutkast" på side 45) og trykk på  **VELG** for å vise alternativene i **UTKAST**-menyen.
- 2 Trykk på  **VELG** for å **REDIGER** meldingen.
- 3 Etter redigering, trykk på  **OK** for å bekrefte meldingen.
- 4 For å sende meldingen, se trinn 3 til 4 i "Skriv og send nye SMS" på side 42.



* Tips

For å lagre meldingen i utkastboksen, se trinn 1 til 3 i "Lagre en melding i utkastboksen" på side 45.





10.3.3 Sende en melding fra utkastboksen

- 1 Gå til utkastet til melding (se trinn 1 til 3 i "Se på meldingsutkast" på side 45).
- 2 Trykk på  **OK** for å sende meldingen. Meldingen vil bli sendt med en gang.
 - **SMS SENDT!** vises hvis sendingen var vellykket.

10.3.4 Slette et utkast

- 1 Gå til utkastet til melding (se trinn 1 til 3 i "Se på meldingsutkast" på side 45) og trykk på  **VALG** for å vise alternativene i **UTKAST-**menyen.
- 2 Skroll  til **SLETT** og trykk på  **VELG** for å bekrefte slettingen.

10.3.5 Slett alle utkast

- 1 Gå til utkastet til melding (se trinn 1 til 3 i "Se på meldingsutkast" på side 45) og trykk på  **VALG** for å vise alternativene i **UTKAST-**menyen.
- 2 Skroll  til **SLETTE ALT** og trykk på  **VELG**.
- 3 **SLETTE ALLE?** blir vist på skjermen. Trykk på  **VELG** igjen for å bekrefte slettingen.

10.4 SMS-innstillinger

Denne menyen lar deg sette opp serveren for å sende og motta SMS-meldinger.

Telefonen din kan motta meldinger fra 3 servicesentre.

Hvert servicesenter består av 2 nummer:

- Innkommende nummer
- Utgående nummer

Maksimum lengde for et innkommende/ utgående nummer er 24 siffer.



Merk

De innkommende og utgående numrene på telefonen din er allerede satt for å virke i ditt land. Vi anbefaler at disse innstillingene ikke endres. For mer informasjon eller i

tilfelle eventuelle problemer, kontakt din lokale nettverksleverandør.

10.4.1 Aktiver eller deaktiver mottak av SMS

Telefonen din kan motta SMS-meldinger fra en annen telefon hvis du har abonnert på Hvem ringer og SMS-tjenester fra din nettverksleverandør. Som standard er SMS-mottaket satt til **PÅ** slik at du kan motta SMS-meldinger.

- 1 Trykk på  i hvilemodus, skroll  til **SMS** og trykk på  **VELG**, skroll  til **INNSTILLINGER** og trykk på  **VELG**, trykk på  **VELG** for å legge inn **SMS MOTTAKELSE**.
- 2 Skroll  til **PÅ** eller **AV** og trykk på  **OK** for å bekrefte.





Tips

Selv om SMS-mottaket er **AV**, kan du fremdeles sende SMS-meldinger.

10.4.2 For å sette innkommende nummer

De innkommende og utgående numrene på telefonen din er allerede satt for å virke i ditt land. Vi anbefaler at disse innstillingene ikke endres. For mer detaljer eller i tilfelle eventuelle problemer, kontakt din lokale nettverksleverandør.











- 1 Trykk på  i hvilemodus, skroll  til **SMS** og trykk på  **VELG**, skroll  til **INNSTILLINGER** og trykk på  **VELG**, skroll  til **SMS-SENTER** og trykk  **VELG**.

- 2 Skroll  til **SENER 1, SMS-SENER 2** eller **SMS-SENER 3** og trykk på  **OK**.
- 3 Trykk på  **VELG** for å velge **INNKOMMENDE NUMMER**
- 4 Tast inn innkommende nummer og trykk på  **OK** for å bekrefte.
 - En bekreftende tone sendes ut.

Merk

Maksimum lengde for et innkommende nummer er 24 siffer.



10.4.3 For å sette utgående nummer

- 1 Trykk på  i hvilemodus, skroll  til **SMS** og trykk på  **VELG**, skroll  til **INNSTILLINGER** og trykk på  **VELG**, skroll  til **SMS-SENER** og trykk på  **VELG**.
- 2 Skroll  Til **SMS-SENER 1, SMS-SENER 2** eller **SMS-SENER 3** og trykk på  **OK**.
- 3 Trykk på  **VELG** for å velge **UTGÅENDE NUMMER**
- 4 Tast inn utgående nummer og trykk på  **OK** for å bekrefte.
 - En bekreftende tone sendes ut.



Merk

Maksimum lengde for et utgående nummer er 24 siffer.

10.4.4 For å sette standard SMS-senter

- 1 Trykk på  i hvilemodus, skroll  til **SMS** og trykk på  **VELG**, skroll  til **INNSTILLINGER** og trykk på  **VELG**, skroll  til

STANDARD-SENER og trykk på  **VELG**.

- 2 Skroll  til SMS-senteret som du ønsker å sette som standardsenter (**SMS-SENER 1, SMS-SENER 2** eller **SMS-SENER 3**) og trykk på  **VELG**.
 - En bekreftende tone sendes ut.

Merk

Standard SMS senternummer er 1.

11 Tekniske data

Display

- Progressiv LCD bakgrunnsbelysning

Generelle telefon egenskaper

- Dual modus anropsnavn- & nummeridentifikasjon
- 15 polyfoniske ringetoner

Telefonbokliste, redialliste og anropslogg

- Telefonbokliste med 200 navn
- Redialliste med 20 navn
- Anropslogg med 50 navn

Batteri

- 2 x HR AAA NiMh 600 mAh batterier

Radiospesifikasjoner

- Frekvensbånd: 1880 - 1900MHz
- Maksimal utgangseffekt: 250mW

Effektforbruk

- Effektforbruk i hvilemodus: rundt 800mW

Temperaturområde

- Drift: Mellom 0 og 35° C (32 til 95° F).
- Lagring: Mellom -20 og 45° C (-4 til 113° F).

Relativ luftfuktighet

- Drift: Opp til 95% ved 40°C
- Lagring: Opp til 95% ved 40°C

12 Ofte stilte spørsmål

www.philips.com/support

I dette kapittelet finner du de fleste stilte spørsmål og svar om din telefon.

Tilkobling

Håndsettet slår seg ikke på!

- Lade batterier: Sett håndsettet på basestasjonen for lading. Etter noen øyeblikk slår telefonen seg på.

Håndsettet lader ikke!

- Sjekk tilkoblinger for laderen.

tegnet blinker ikke under ladingen!

- Batteri er fullstendig ladet: Batteriet behøver ingen lading.
- Dårlig batterikontakt: Juster håndsettet litt.
- Skitten kontakt: Rens kontakten til batteriet med en tørr klut.
- Feil batterier er installert: Bruk alltid AAA oppladbare batterier som ble levert sammen med enheten. Hvis du bruker alkaliske eller andre typer batterier er det fare for lekkasje.

Kommunikasjon blir brutt under samtalen!

- Lad batteriet:
- Beveg deg mot basestasjonen.

Telefonen er "utenfor dekningsområdet"!

- Beveg deg mot basestasjonen.

ADVARSEL vises på håndsettet!

- Bruk bare AAA oppladbare batterier som ble levert sammen med enheten. Hvis du bruker alkaliske eller andre typer batterier, er det fare for lekkasje.

Oppsett

SØKER... blir vist på håndsett og tegnet blinker!

- Beveg deg mot basestasjonen.
- Forsikre deg om at basestasjonen er slått på.
- Nullstill din enhet og registrer håndsettet igjen (se "Registrering" på side 35).

Lyd

Håndsettet ringer ikke!

Sjekk at **RINGEVOLUM** ikke er slått av, og forsikre deg om  at ikonet ikke vises på skjermen (se "Sette ringevolum" i kapittel 6.2.1).

Anroper kan ikke høre meg i det hele tatt!

Mikrofon kan være stum: Under anrop, trykk på .

Det er ingen summetone!

- Ingen strøm: Sjekk tilkoblinger.
- Batterier er tomme: Lad batteriene.
- Beveg deg mot basestasjonen.
- Brukt feil telefonkabel: Bruk telefonkabel som ble levert.
- Linjeadapter er nødvendig: Tilkoble linjeadapter til linjekabel.

Anroper kan ikke høre meg tydelig!

- Beveg deg mot basestasjonen.
- Beveg basestasjonen minst en meter vekk fra ethvert elektronisk utstyr.

Hypptige lydforstyrrelser på min radio eller fjernsyn!

- Beveg basestasjonen så langt vekk som mulig fra ethvert elektronisk utstyr.

Produkt oppførsel

Tastaturet virker ikke!

- Lås opp tastaturet: Langt trykk på  i hvilemodus.

Håndsettet blir varmt under en lang samtale!

- Det er vanlig oppførsel. Håndsettet forbruker energi under samtalen.

Håndsettet kan ikke blir registrert på basestasjonen!

- Maks. antall av håndsett (5) er tilkoblet. For å registrere et nytt håndsett må du avregistrere et eksisterende håndsett.
- Ta ut og skift håndsettbatteriene.
- Prøv igjen ved å koble strømforsyningen for basestasjonen fra og til, og følg prosedyren for registrering av håndsett.

- Pass på at du lar brukt riktig PIN-kode. Hvis du ikke har endret den, er den 0000 som standard.

Anropsnummer blir ikke vist!

- Tjenesten er ikke aktivert: Sjekk ditt abonnement hos din nettverksoperatør.

Jeg kan ikke ta i mot nye SMS!

- SMS lageret er fullt: Slett gamle SMS-er for å motta nye.
- Feil SMS-innstillinger: Kontroller SMS-innstillingene dine (se "SMS-innstillinger" i kapittel 10.4).

Jeg kan ikke sende eller motta nye SMS!

- Tjenesten er ikke aktivert: Sjekk ditt abonnement hos din nettverksoperatør.
- Feil SMS-innstillinger: Kontroller SMS-innstillingene dine (se "SMS-innstillinger" i kapittel 10.4).
- En annen SMS-aktivert telefon er også på linjen din. Deaktiver SMS-mottaket på en av enhetene.
- Det er et kompatibilitetsproblem mellom operatørene. Ta kontakt med din nettverkleverandør for mer informasjon.
- Identiteten holdes tilbake. Vis identiteten (se "Aktiver Skjul ID." i kapittel 9.5.2).

Jeg kan ikke endre innstillingene for talepost

Talepost i nettverket styres av din leverandør og ikke av telefonen. Kontakt din nettverksleverandør hvis du ønsker å endre innstillingene.

Dårlig lyd kvalitet og antenneikonet

blinker!

- Innendørs og utendørs rekkevidde til telefonen er opp til henholdsvis 50 meter og 300 meter. Hvis håndsettet beveger seg utenfor dekningsområdet, begynner antennetegnet  å blinke.

Mitt håndsett holder på å gå i hvilemodus!

- Hvis ingen taster blir trykket i løpet av 30 sekunder, går håndsettet automatisk tilbake til hvilemodus. Det returnerer også automatisk til hvilemodus når du plasserer håndsettet tilbake i basestasjonen.

Oppføringen i telefonboken kan ikke lagres og MINNE FULLT blir vist!

- Slett en oppføring for å lage plass i minnet før du lagrer kontakten din igjen.

Master PIN-koden er feil!

- Standard master PIN er 0000.
- Hvis det har blitt endret før, og du ikke kan huske det nye, nullstill håndsettet for å gå tilbake til standard master PIN-kode (se "Tilbakestill enheten" i kapittel 8.9).

13 Indeks

A

Alarm 32
Alarmtone 32
Anrop pågår 19
Anrop venter 21
Anropslogg 17, 24
Autosvar 30
Avregistrere 36
Avslutte et anrop 18

B

Bakgrunnsbilde 29
Baklys 29
Bytte samtaler 26

D

Dato og tid 31
Demping 20
Demping av 20
Direkte anrop 17
Displayikoner 9

E

Endre en telefonbokoppføring 22

F

Forhåndsvalg 17
Første ring 38

G

Gjør et anrop 17

H

Håndfritt svar 18
Håndsettnavn 28
Håndsettoner 28
Høytalermodus 20
Høytalervolum 20

I

Innkommende nummer 46
Installer telefonen 11, 12
Intercom 25

K

Klokke og alarm 31
Koble til basestasjonen 11
Konferanse-samtale 26
Kontrast 29

L

Lade batteri 13
Lagre en kontakt 22
Lagre et redialnummer 24
Lagre nummer i telefonbok 44
Legge inn tekst eller nummer 19
Lydstyrke 19, 42
Lysdiodeindikator 10

M

Master PIN 35
Meny-ikoner 9
Menystruktur 14

N

Nettverkstjenester 39

O

Oversikt over basestasjonen 10
Oversikt over din telefon 7

R

Redial liste 17
Redialliste 23
Redigere utkast 45
Registrering 35
Resirkulering og avhending 4
Ringemodus 38
Ringetoner 28
Ringevolum 28

S

- Sett i batterier 12
- Skjul ID 41
- Skrive SMS 42
- Slå av Tilbakeringing 40
- Slå håndsettet på/av 19
- Slette anropslisten 25
- Slette en oppføring i anropsliste 25
- Slette en telefonbokoppføring 22
- Slette et redialnummer 24
- Slette redialliste 24
- SMS-innstillinger 46
- Søker 27
- Sperre oppkobling 34
- Språk 29
- Standard innstillinger 37
- Svar på en SMS-melding 44
- Svare eksternt anrop 26
- Svare på et anrop 17

T

- Talemelding 40
- Talepost 21, 23
- Tastatur låses/låses opp 19
- Tastetone 28
- Telefonbok 17, 21
- Temafarge 29
- Tilbakeringetid 38
- Tilbakeringing 40
- Tilbakestill enheten 36
- Tilbehør 6

U

- Utgående nummer 47
- Utkastboks 45

V

- Valg av land 36
- Viderekobling av anrop 39
- Videresende en SMS-melding 44

X

- XHD lydmodus 20



© 2008 Koninklijke Philips Electronics N.V.

All rights reserved

Reproduction in whole or in part is prohibited without the written consent of the copyright owner

Document number: 3111 285 44161

