

1 Conectar

A Ubicación

Es importante colocar los altavoces y el sistema correctamente para garantizar un rendimiento de sonido óptimo.

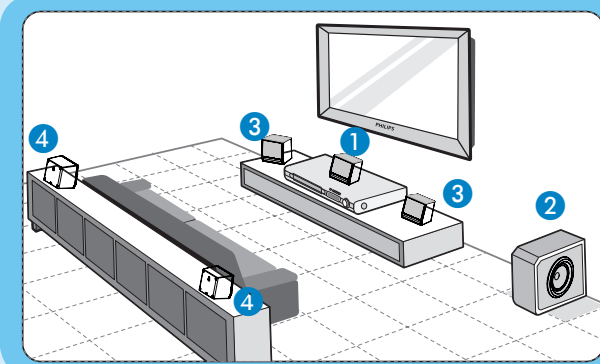

- 1 Coloque el altavoz central encima o cerca del televisor.
- 2 Coloque el subwoofer en el suelo a un metro como mínimo del televisor.
- 3 Coloque los altavoces frontales a la misma distancia del televisor.
- 4 Coloque los altavoces posteriores al nivel normal del oído del oyente.

B Conecte las antenas de radio

Mantenga las antenas alejadas de dispositivos electrónicos para evitar las interferencias.

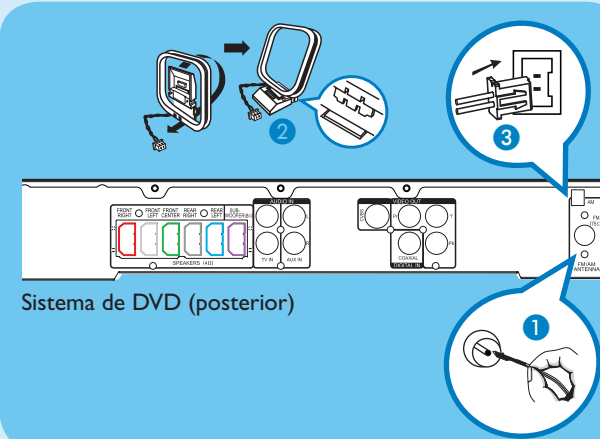

- 1 Conecte la antena FM a la toma FM. Extienda el cable y ajuste el extremo del mismo en la pared.
- 2 Despliegue la antena de cuadro AM y ajuste la sujeción en la ranura.
- 3 Conecte la antena de cuadro AM suministrada a la toma **AM**. Coloque la antena de cuadro AM en una estera, un soporte o en la pared.

C Conecte los altavoces y el subwoofer

Enchufe los distintos conectores de colores de los altavoces y el subwoofer a las tomas de los colores correspondientes de la parte posterior del DVD.

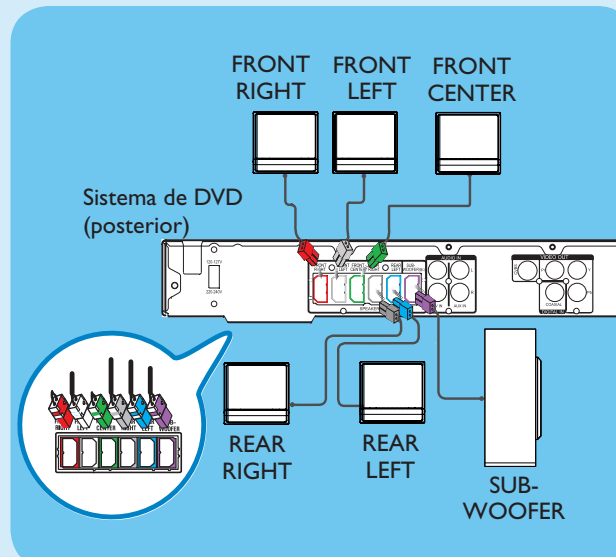

D Conecte el sistema de DVD al televisor

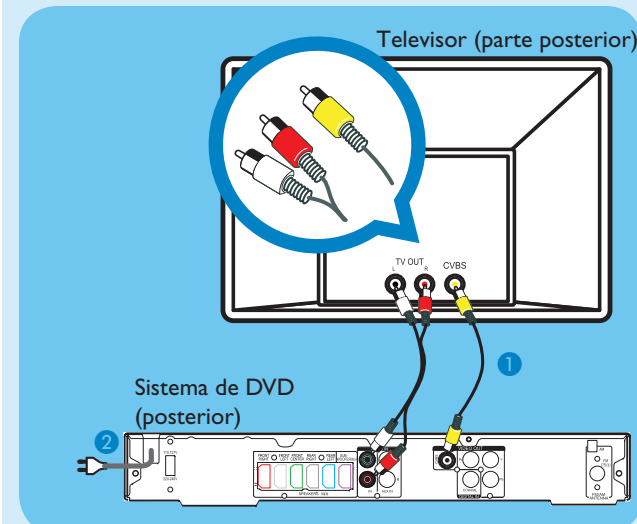

- 1 Utilice el cable de vídeo compuesto suministrado para conectar la toma CVBS del sistema de DVD a la toma de entrada VIDEO IN del televisor.
- 2 Enchufe el cable de alimentación del sistema de DVD a una toma de alimentación de CA.

Nota Es importante conectar el sistema de DVD directamente al televisor.

E Conecte el audio del otro dispositivo al sistema de DVD (opcional)

Utilice los cables de audio rojo y blanco para conectar a las tomas AUX IN (R/L) de este sistema de DVD a las tomas de salida AUDIO del dispositivo de audio/vídeo (por ejemplo, grabador de DVD o vídeo).

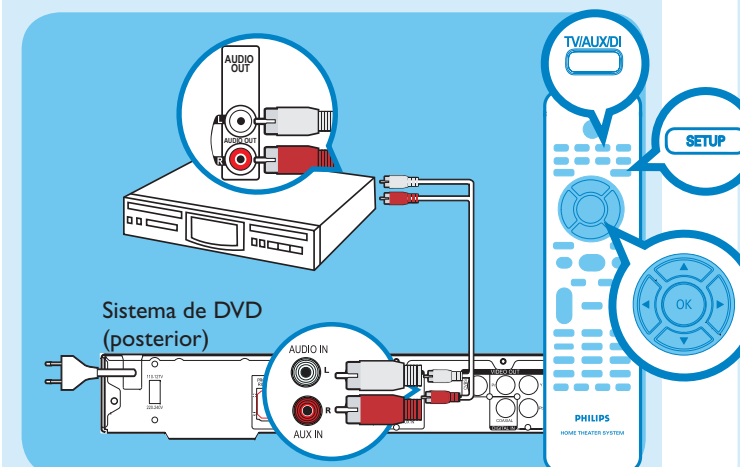

Nota Pulse **TV/AUX/DI** en el control remoto para obtener la salida de sonido a través del sistema de altavoces al ver el programa de televisión.

2 Configuración

A Búsqueda del canal de visualización



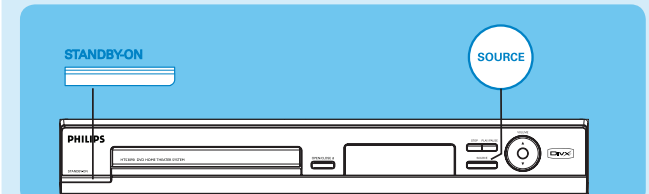



- 1 Pulse **STANDBY ON** en el sistema de DVD.
- 2 Pulse el botón **SOURCE** del sistema de DVD hasta que aparezca "DISC" (Disco) en el panel de visualización.



- 3 Encienda el televisor. Utilice el control remoto del televisor para seleccionar el canal de visualización correcto del sistema de DVD. Verá el fondo azul del DVD en el televisor.

Nota Para buscar el canal de visualización correcto, pulse el botón de canal anterior del control remoto del televisor varias veces (o el botón AV o SELECT, ) hasta que aparezca el fondo azul.

B Selección del idioma de visualización en la pantalla

- 1 Pulse **SETUP**. Aparece el menú de configuración. Utilice los botones     en el control remoto para navegar por el menú.
- 2 Resalte el icono  y pulse **▼**. Desplácese a  en el menú y pulse **▶**.

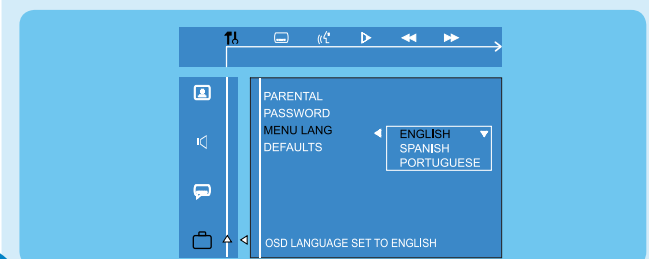

- 3 Desplácese a { MENU LANG } (Idioma de menú) y pulse **▶**.
- 4 Utilice los botones **▼▲** para seleccionar una opción de idioma en el menú y pulse **OK** para confirmar.
- 5 Pulse **SETUP** para salir.

Nota El idioma seleccionado sólo se establecerá para los menús del sistema que se muestran en el televisor mientras funciona el sistema de DVD, no para el menú de disco del DVD.

Existen varias opciones de configuración del sistema disponibles (Audio Setup [Config. audio], Video Setup [Conf. vídeo], Preference Setup [Conf. preferenc.]) para el sistema de DVD. Consulte el manual de usuario adjunto para obtener más información.

3 Disfrutar

Reproducción del disco

- 1 Pulse **OPEN/CLOSE** para abrir la bandeja de discos. Cargue un disco y cierre la bandeja de discos.

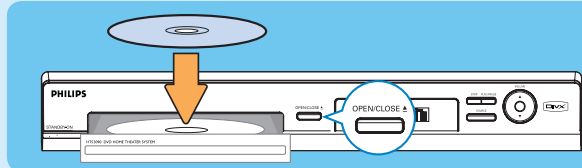

- 2 La reproducción comenzará automáticamente.
- 3 Si aparece el menú de disco, utilice los botones **▼▲** para seleccionar una opción del menú y pulse **PLAY ►** en el control remoto.
- 4 Pulse **STOP ■** el botón de detención para detener la reproducción.

Nota Si vuelve a pulsar el botón de reproducción, se reanudará la reproducción desde el punto en el que se detuvo la última vez. Para comenzar la reproducción desde el principio, pulse el botón de detención dos veces para cancelar el modo de reanudación. Pulse el botón de reproducción para iniciar la reproducción.



Cómo escuchar la radio

- 1 Pulse **TUNER**. El panel de visualización mostrará "AUTO INSTALL PRESS PLAY" (Instalación automática, pulse botón de reproducción).
- 2 Pulse **PLAY ►** hasta que aparezca "START ..." (Iniciar) en el panel de visualización. Todas las emisoras de radio disponibles que emitan con una señal lo suficientemente fuerte quedarán almacenadas automáticamente.

Nota Esta función sólo está disponible en el caso de la primera configuración. Si desea volver a instalar todas las emisoras de radio, mantenga pulsado el botón **PROGRAM** del control remoto.

- 3 Una vez finalizado el proceso, utilice los botones **◀▶** para seleccionar una presintonía de radio.
- 4 Para eliminar una emisora de radio presintonizada, mantenga pulsado **STOP ■** el botón de detención hasta que aparezca "DELETED" (eliminada).

Disfrute del sonido envolvente

- 1 Pulse **SURR** para alternar entre estéreo y multicanal.
- 2 Pulse **SOUND** para seleccionar los efectos de sonido digitales preseleccionados **CONCERT** (Concierto), **DRAMA**, **ACTION** (Acción), **SCI-FI** (Ciencia ficción), **CLASSIC**, **JAZZ**, **ROCK** o **DIGITAL**.

Solución de problemas

Encontrará más consejos sobre la solución de problemas en el manual del usuario.

No hay imagen.

- Pulse el botón **DISC** en el control remoto.
- Compruebe la conexión al televisor y asegúrese de que los conectores están enchufados en su lugar de forma correcta.

No hay sonido.

- Ajuste el volumen.
- Compruebe las conexiones y la configuración de los altavoces.
- Compruebe las conexiones de audio y pulse el botón **SOURCE** para seleccionar la fuente de entrada correcta.
- Los altavoces centrales y posteriores sólo funcionan en el modo de sonido envolvente multicanal. Pulse el botón **SURR** para seleccionar la salida de sonido envolvente multicanal.
- Al reproducir una pista **DTS**, pulse **AUDIO** para seleccionar otra pista de audio.

El sistema de DVD no funciona.

- Desconecte el cable de alimentación de la toma de alimentación durante unos minutos. Vuelva a conectar el cable de alimentación y vuelva a intentarlo.

¿Necesita ayuda?

Manual del usuario

Consulte el manual de usuario incluido con el sistema Home Theatre DVD de Philips.

En línea

Vaya a www.philips.com/support.



2006 © Koninklijke Philips N.V.
Todos los derechos reservados.

www.philips.com

Guía de inicio rápido



- 1 Conectar
- 2 Configuración
- 3 Disfrutar

Contenido del paquete

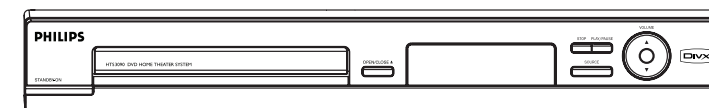

Sistema de DVD

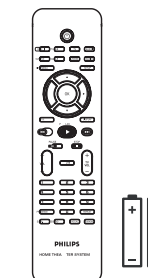

Control remoto con dos pilas

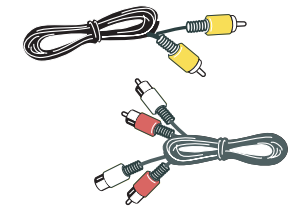

1 cable de vídeo
1 cable de audio

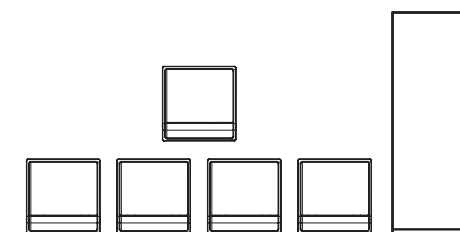

1 altavoz central, 2 frontales,
2 posteriores y subwoofer



Cable de antena FM

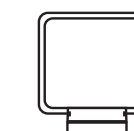

Antena de cuadro AM/MW



Adaptador

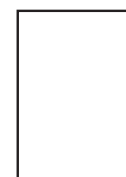

Manual del usuario

PHILIPS