

PHILIPS

Altifalante
para festas

Gama 4000

TAX4207



Manual do utilizador

Registe o seu produto e obtenha suporte em
www.philips.com/support

Índice

1	Instruções de segurança importantes	3
	Segurança	3
	Cuidados com o seu produto	4
	Cuidados com o ambiente	4
	Declaração de conformidade	5
	Ajuda e apoio	5
	Segurança de audição	5
	Cuidados com a bateria incorporada	6
	Marcas comerciais	6

2	O seu altifalante para festas	8
	Conteúdo da caixa	8
	Altifalante para festas	9

3	Começar	11
	Ligar à alimentação	11
	Ligar e desligar	11
	Controlo do volume	11
	Controlo de DBB	11
	Carregar a bateria incorporada	12
	Alterar o efeito luminoso	13
	Reproduzir a partir de dispositivos Bluetooth	13
	Emparelhar para o modo estéreo (TWS)	14
	Modo PartyLink	16
	Reproduzir áudio por USB	18
	Ouvir um dispositivo externo	18
	Cantar com o microfone	19
	Repor os dados de fábrica	19
	Atualizar o firmware por USB	19
	Montar o seu altifalante para festas num poste	20

4	Especificações do produto	20
----------	----------------------------------	-----------

5	Resolução de problemas	22
----------	-------------------------------	-----------

1 Instruções de segurança importantes

Leia e assegure-se de que compreende todas as instruções antes de utilizar o seu produto. Em caso de danos decorrentes do não seguimento das instruções, a garantia não se aplica.

Segurança

Conheça estes símbolos de segurança



Este produto é um aparelho da CLASSE II com isolamento duplo e não inclui ligação à terra de proteção.



Tensão CA



Utilize apenas as fontes de alimentação listadas no manual do utilizador.



AVISO!
Aviso: Risco de choque elétrico!



O ponto de exclamação serve para alertar o utilizador da presença de instruções de operação importantes.

Risco de eletrocussão ou incêndio!

- Antes de proceder à realização ou modificação de qualquer ligação, confirme se todos os dispositivos estão desligados da corrente.

- Nunca exponha o produto e os acessórios à chuva ou água. Nunca coloque recipientes com líquidos, tais como vasos, perto do produto. Se cair qualquer líquido em cima ou para dentro do produto, desligue-o imediatamente da corrente. Contacte o Apoio ao Cliente para verificar o produto antes da sua utilização.
- Nunca coloque o produto e os acessórios perto de chamas abertas ou de outras fontes de calor, incluindo da luz solar direta.
- Nunca introduza objetos nas aberturas de ventilação ou em qualquer outra abertura do produto.
- Sempre que for utilizada uma ficha de alimentação ou um conector como dispositivo de desligamento, este deverá permanecer sempre operacional.
- Desligue o aparelho da tomada em caso de trovoadas.
- Quando desligar o cabo de alimentação, puxe sempre a ficha, nunca o cabo.
- Utilize o produto em climas tropicais e/ou temperados.

Risco de curto-circuito ou incêndio!

- Para obter informação sobre a identificação e as classificações de alimentação, consulte a placa de identificação na parte posterior ou inferior do produto.
- Antes de ligar o produto à corrente, confirme se a tensão corresponde ao valor impresso na parte posterior ou inferior do produto. Nunca ligue o produto à corrente se a tensão for diferente.

Risco de ferimentos ou de danos no produto!

- Para a montagem na parede, este produto deve ser bem fixado à parede de acordo com as instruções de instalação. Utilize apenas o suporte fornecido para a montagem na parede (se disponível). A montagem incorreta na parede pode resultar em acidentes, ferimentos ou danos. Se tiver alguma pergunta, contacte o Apoio ao Cliente no seu país.
- Nunca coloque o produto ou qualquer objeto em cima de cabos de alimentação ou de outros aparelhos elétricos.
- Se o produto for transportado a temperaturas inferiores a 5 °C, retire-o da embalagem e espere até atingir a temperatura ambiente antes de o ligar à corrente.
- Algumas partes deste produto podem ser feitas de vidro. Manuseie o produto com cuidado para evitar ferimentos e danos.

Risco de sobreaquecimento!

- Nunca instale este produto em espaços confinados. Deixe sempre um espaço de pelo menos 10 cm à volta do produto para permitir a ventilação. Nunca cubra as aberturas de ventilação do produto com cortinados ou outros artigos.



Nota

- A etiqueta de classificação encontra-se colada na parte inferior ou de trás do equipamento.

Cuidados com o seu produto

Utilize apenas um pano em microfibras para limpar o produto.

Cuidados com o ambiente

Eliminação do seu produto e pilha usados



O seu produto foi concebido e fabricado com materiais e componentes de elevada qualidade, que podem ser reciclados e reutilizados.



Este símbolo num produto significa que o produto é abrangido pela diretiva europeia 2012/19/EU.



Este símbolo significa que o produto contém pilhas abrangidas pela diretiva europeia 2013/56/EU, as quais não podem ser eliminadas juntamente com resíduos domésticos normais. Informe-se sobre o sistema de recolha separada de produtos elétricos e eletrónicos e pilhas em vigor no seu município. Siga os regulamentos locais e nunca elimine o produto e as pilhas juntamente com resíduos domésticos normais. A eliminação correta de produtos e pilhas usados ajuda a evitar consequências negativas para o ambiente e para a saúde humana.

Declaração de conformidade

Este produto está em conformidade com os requisitos relativos às interferências radioelétricas da Comunidade Europeia. Pela presente, a MMD Hong Kong Holding Limited declara que o produto está em conformidade com os requisitos essenciais e outras disposições relevantes da Diretiva RED 2014/53/EU e dos UK Radio Equipment Regulations SI 2017 No 1206. Pode aceder à Declaração de Conformidade em www.philips.com/support.

Ajuda e apoio

Para aceder a um extenso serviço de apoio online, visite www.philips.com/support para:

- transferir o manual do utilizador e o guia de início rápido
- ver tutoriais de vídeo (disponível apenas nos modelos selecionados)
- encontrar respostas a perguntas frequentes (FAQ)
- envie-nos um e-mail com a sua pergunta
- converse com o nosso representante de apoio ao cliente.

Siga as instruções no website para seleccionar o seu idioma e depois introduza o número de modelo do seu produto.

Alternativamente, pode contactar o serviço de Apoio ao Cliente no seu país. Antes de nos contactar, anote o número do modelo e o número de série do seu produto. Pode encontrar esta informação na parte posterior ou inferior do produto.

Segurança de audição



Ouça a um volume moderado

- Para estabelecer um nível de volume seguro. Ouça durante períodos de tempo razoáveis. A utilização de auscultadores com o volume elevado pode prejudicar a sua audição. Este produto pode produzir sons em intervalos de decibéis que podem causar perda de audição de uma pessoa normal, mesmo com exposições inferiores a um minuto. Os intervalos de decibéis são oferecidos para aqueles que já tenham passado por perda de audição.
- O som poderá ser enganador. Com a passagem do tempo o seu nível de conforto de audição adapta-se a volumes de som mais elevados. Portanto, após ouvir durante muito tempo, o que soa normal poderá ser alto e prejudicial à sua audição. Para se proteger contra isto, ajuste o seu volume para um nível seguro antes da sua audição se adaptar e mantenha-o aí.

Para estabelecer um nível de volume seguro

- Ajuste o controlo do volume para uma definição baixa.
- Aumente lentamente o som até conseguir ouvir confortável e nitidamente sem distorções.

Ouça durante períodos de tempo razoáveis

- A exposição prolongada a som, mesmo a níveis seguros, também pode causar perda de audição.

- Certifique-se de que utiliza o seu equipamento de forma razoável e que faz pausas de forma apropriada.
- **Certifique-se de que segue as seguintes orientações quando utilizar os seus auscultadores.**
- Ouça com níveis de volume razoáveis durante períodos de tempo razoáveis.
- Certifique-se de que não ajusta o volume à medida que a sua audição se adapta.
- Não aumente o volume de forma a que não consiga ouvir o que o rodeia.
- Deve ter cuidado durante a utilização ou não utilizar temporariamente quando em situações potencialmente perigosas.

Cuidados com a bateria incorporada

- A bateria pode ser carregada e descarregada centenas de vezes, mas irá eventualmente sofrer desgaste.
- Se não for utilizada, uma bateria totalmente carregada irá perder a carga ao longo do tempo.
- Se deixar o produto em locais quentes ou frios, tal como um automóvel fechado em condições de verão e de inverno, irá reduzir a capacidade e a duração da bateria.
- Tente sempre manter o seu dispositivo num ambiente fresco e sem humidade, com uma temperatura inferior a 32 °C. Um produto com uma bateria quente ou fria poderá não funcionar temporariamente, mesmo se a bateria estiver totalmente carregada. O desempenho da bateria é particularmente limitado em temperaturas negativas.

Marcas comerciais



O nome e os logótipos Bluetooth® são marcas comerciais registadas da Bluetooth SIG, Inc. e qualquer utilização destas marcas pela MMD Hong Kong Holding Limited é feita ao abrigo de licença. Outras marcas e nomes comerciais são da propriedade dos respetivos proprietários.

Informações FCC

NOTA: Este equipamento foi testado e considerado cumpridor dos limites para um dispositivo digital de Classe, consoante a Parte 15 das Regras FCC. Estes limites servem para fornecer proteção adequada contra interferências prejudiciais numa instalação residencial. Este equipamento gera, utiliza e por irradiar energia de frequência de rádio e, caso não seja instalado e utilizado de acordo com estas instruções, poderá causar interferências prejudiciais a comunicações por rádio.

No entanto, não existe qualquer garantia de que as interferências não ocorrerão numa instalação particular. Se este equipamento causar interferências prejudiciais à receção de rádio ou de televisão, que podem ser determinadas ligando ou desligando o equipamento, o utilizador é encorajado a tentar corrigir a interferência através de uma ou mais das seguintes medidas:

- Reorientar ou mudar a antena de lugar.
- Aumentar a separação entre o equipamento e o recetor.
- Ligar o equipamento a uma tomada de um circuito que seja diferente daquele onde o recetor esteja ligado.

- Consulte o vendedor ou um técnico de rádio / TV experiente para obter ajuda.

IC-Canadá:

CAN ICES-003(B)/NMB-003(B)

Este dispositivo contém transmissores/ recetores isentos de licenças que cumpram as RSS(s) isentas de licenças da Innovation, Science and Economic Development Canada. A operação está sujeita às seguintes duas condições:

- 1 Este dispositivo não poderá causar interferências.
- 2 Este dispositivo deve aceitar qualquer interferência, incluindo interferência que poderá causar uma operação não desejada no dispositivo.

Avis d'Industrie Canada :

CAN ICES-003(B)/NMB-003(B)

L'émetteur/récepteur exempt de licence contenu dans le présent appareil est conforme aux CNR d'Innovation, Sciences et Développement économique Canada applicables aux appareils radio exempts de licence. L'exploitation est autorisée aux deux conditions suivantes :

- 1 L'appareil ne doit pas produire de brouillage ;
- 2 L'appareil doit accepter tout brouillage radioélectrique subi, même si le brouillage est susceptible d'en compromettre le fonctionnement.

Aviso FCC&IC:

- Este equipamento deve ser instalado e operado a uma distância mínima de 20 cm entre o radiador e o corpo do utilizador.
- As alterações ou modificações a esta unidade que não sejam expressamente aprovadas pelo responsável pelo cumprimento das regras poderá invalidar a autoridade do utilizador para operar o equipamento.

2 O seu altifalante para festas

Parabéns pela sua compra e bem-vindo(a) à Philips! Para beneficiar totalmente do suporte oferecido pela Philips, registre o seu altifalante para festas em www.philips.com/support.

Conteúdo da caixa

Verifique e identifique os itens na embalagem:

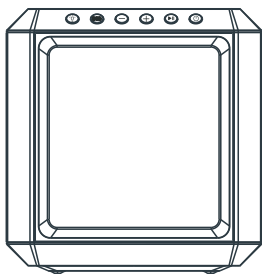

Altifalante para festas x 1

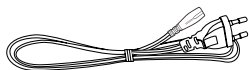

Cabo de alimentação * x 1

- A quantidade do cabo de alimentação e o tipo de ficha poderá variar consoante a região.

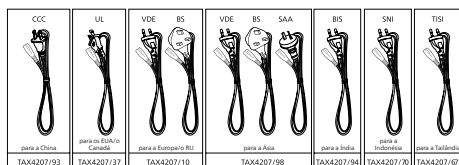

Guia de início rápido x 1



Cartão da garantia x 1



Folha de segurança x 1

- As imagens, ilustrações e diagramas apresentadas neste manual do utilizador servem apenas como referência. O aspeto real do produto poderá variar.

Altifalante para festas

Esta secção inclui uma descrição geral do altifalante para festas.

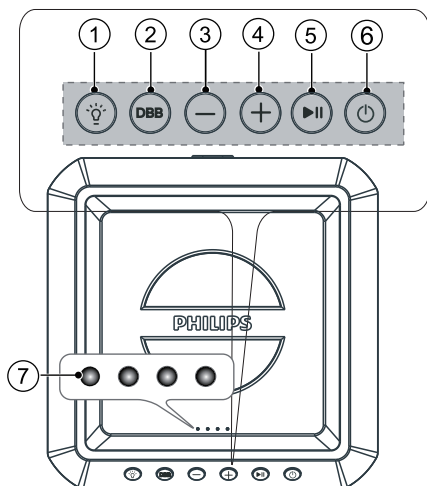

1 Botão Luz

- Prima para alterar o modo de iluminação do altifalante.
- Prima sem soltar durante 3 segundos para alterar o brilho da luz do altifalante.

2 Botão DBB

- Configuração do efeito BASS.

3 Botão Volume -

- Diminuir o volume.

4 Botão Volume +

- Aumente o volume.

5 Botão Reproduzir/Pausa

- Iniciar, colocar em pausa ou retomar a reprodução.
- Prima sem soltar durante 3 segundos para ir para a faixa seguinte.

6 Botão Standby-Ligado

- Prima sem soltar durante 3 segundos para ligar/desligar a unidade.
- Prima para consultar o nível da bateria quando ligado.

7 Indicador LED

- Indicador do nível da bateria
- Estado de funcionamento

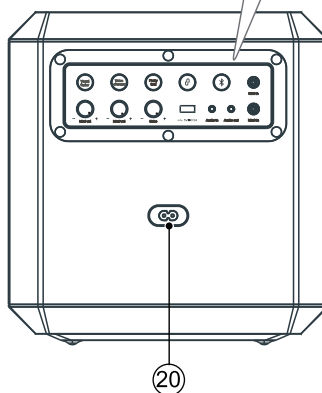
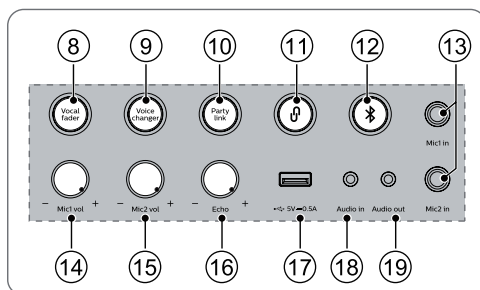

LED	Função	Cor
LED1	DBB	Amarelo sólido
LED2	Em espera	Vermelho sólido
	Fader vocal	Branco sólido
LED3	Bluetooth	Azul intermitente ou fixo
	Emparelhamento TWS	Azul e branco intermitente
	PartyLink ligado	Branco sólido
LED4	Modificador de voz	Verde sólido
	Emparelhamento PartyLink	Verde e branco intermitente

- ⑧ **Botão do Vocal fader (fader vocal)**
- Prima repetidamente para ligar e desligar o fader vocal.
- ⑨ **Botão do Voice changer (modificador de voz)**
- Prima repetidamente para alternar entre os tons de voz diferentes: Efeito de Voz feminina/Voz masculina/Voz de criança/Normal.
- ⑩ **Botão do Party link (conexão de entretenimento)**
- Prima para entrar no modo de emparelhamento PartyLink.
- ⑪ **Botão de emparelhamento TWS**
- Prima para entrar no modo de emparelhamento True Wireless Stereo (TWS).
 - Apenas funciona quando tem dois altifalantes idênticos.
- ⑫ **Botão de Bluetooth / emparelhamento**
- Mudar para o modo de Bluetooth.
 - Premir sem soltar para ativar a função de emparelhamento no modo de Bluetooth ou para desligar o dispositivo Bluetooth que se encontrar ligado.

- ⑬ **Mic1 in / Mic2 in (Entrada para Mic1 / Mic2)**
- Ligue um microfone (não fornecido) na Mic1 in / Mic2 in da unidade.
- ⑭ **Botão de Mic1 vol +/- (vol +/- do Mic1)**
- Ajuste o volume do microfone.
- ⑮ **Botão de Mic2 vol +/- (vol +/- do Mic2)**
- Ajuste o volume do microfone.
- ⑯ **Botão para Echo +/- (+/- o Eco)**
- Ajuste o nível de eco do microfone.
- ⑰ **Entrada para USB (5 V, 0,5 A)**
- Insira o dispositivo USB para reproduzir música.
 - Atualizar o software deste produto.
- ⑱ **Tomada para Audio in (entrada de áudio)**
- Entrada de áudio de um leitor MP3 (ficha de 3,5 mm), por exemplo.
- ⑲ **Tomada para Audio out (saída de áudio)**
- Ligue um cabo de áudio (não fornecido) à tomada de Audio out na unidade e na tomada de entrada de áudio do dispositivo externo para que a unidade mude automaticamente a saída de áudio para o dispositivo externo.
- ⑳ **Tomada para Potência CA**
- Ligar à fonte de alimentação.

3 Começar

Quando utilizar esta unidade pela primeira vez ou se não a utilizar durante muito tempo, recarregue totalmente a bateria.

Nota

- Para obter informação sobre a identificação e as classificações de alimentação, consulte a placa de identificação na parte posterior ou inferior do produto.
- Antes de proceder à realização ou modificação de qualquer ligação, confirme se todos os dispositivos estão desligados da corrente.

Ligar à alimentação

AVISO!

- Risco de danos ao produto! Certifique-se de que a tensão de alimentação corresponde à tensão impressa na parte de trás ou de baixo do produto.
- Risco de choque elétrico! Quando desligar o cabo de alimentação, puxe sempre pela ficha para a remover da tomada. Nunca puxe pelo cabo.
- Antes de ligar o cabo de alimentação CA, certifique-se de que efetuou todas as outras ligações.

Ligue o cabo de alimentação à tomada para **AC in~** (entrada de CA) do altifalante para festas e, em seguida, a uma tomada elétrica.

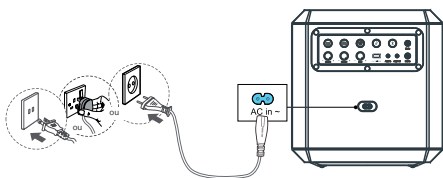

A quantidade do cabo de alimentação e o tipo de ficha poderá variar consoante a região.

Ligar e desligar

Prima sem soltar o botão **⏻** durante 3 segundos para ligar/desligar a unidade.

Nota

- O altifalante desligar-se-á automaticamente após 15 minutos sem operações por parte do utilizador e sem reprodução de música.

Controlo do volume

Prima no botão **+/-** para aumentar ou diminuir o nível do volume.

Sugestão

- Durante o ajuste do volume, a luz branca do altifalante branco irá mover-se para cima ou para baixo durante 3 segundos.
- Quando o volume atingir o volume máximo, a luz branca do altifalante irá acender totalmente durante 3 segundos.
- Quando o volume atingir o volume mínimo, a luz branca do altifalante irá desligar-se durante 3 segundos.

Controlo de DBB

Prima brevemente o botão **DBB** para alterar o nível de DBB (graves).

Função	LED1 (Amarelo)
DBB1	O LED1 pisca uma vez e depois fica aceso
DBB2	O LED1 pisca duas vezes e depois fica aceso
DBB desligado	O LED1 está desligado

Carregar a bateria incorporada

Ligue o cabo de alimentação CA para carregar a bateria incorporada. Os indicadores da bateria piscam de formas diferentes para indicar o estado de carregamento.

Nota

- Os quatro indicadores da unidade apagam-se 15 segundos depois da bateria ficar totalmente carregada.

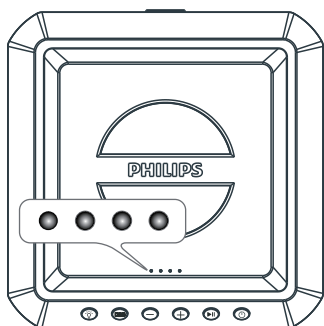

- O altifalante possui uma funcionalidade inteligente para consulta conveniente da bateria.
- Quando o altifalante não estiver a carregar, prima o botão para apresentar o nível da bateria nos indicadores LED.

Nota

- Quando o nível da bateria estiver baixo, todos os indicadores LED da bateria piscam em simultâneo e é emitido um aviso sonoro.

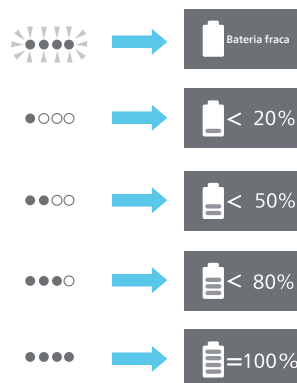
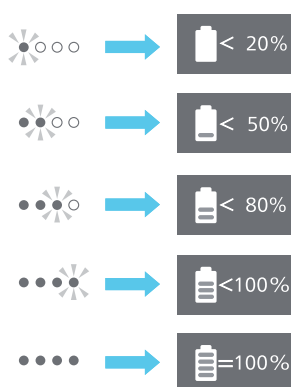
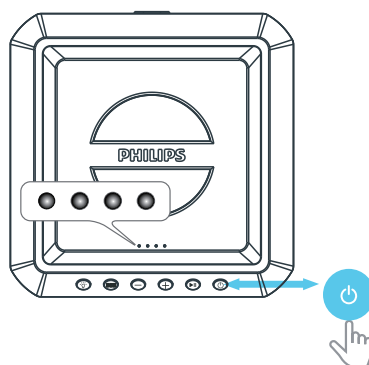

Alterar o efeito luminoso

Ligar ou desligar a luz do altifalante

- 1 No modo ligado, prima repetidamente o botão  (**Luz**) para alternar entre os modos de iluminação diferentes da luz do altifalante.

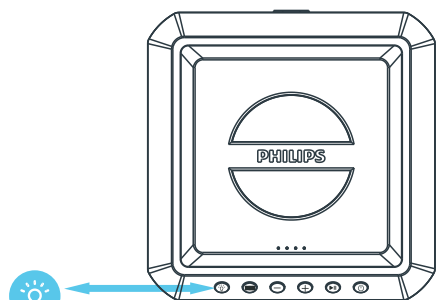

Reproduzir a partir de dispositivos Bluetooth

O produto pode transmitir música a partir do seu dispositivo Bluetooth para o sistema através de Bluetooth.

Nota

- Um dispositivo Bluetooth que suporte os perfis Bluetooth A2DP, AVRCP e com a versão Bluetooth tal como 5.0 + EDR.
- O alcance operacional entre o altifalante para festas e um dispositivo Bluetooth é cerca de 30 metros.
- O leitor também será desligado quando o seu dispositivo for movido para além do alcance operacional.
- A compatibilidade com todos os dispositivos Bluetooth não é garantida.

Estado do LED3	Estado
Azul intermitente	<ul style="list-style-type: none">• Pronto a emparelhar• Voltar a ligar ao último dispositivo ligado
Azul sólido	Ligado

- 1 Prima o botão  para mudar o altifalante para festas para o modo de Bluetooth.
 - » O indicador LED (LED3) e a luz do altifalante irão piscar a azul.
- 2 No dispositivo Bluetooth, ligue o Bluetooth, procure e selecione **Philips TAX4207** para iniciar a ligação.
 - » Durante a ligação, o indicador LED (LED3) e a luz do altifalante irão piscar a azul.
- 3 Aguarde até ouvir uma indicação vocal emitida pelo altifalante para festas.
 - » Quando o altifalante está ligado, o indicador LED (LED3) e a luz do altifalante acendem a azul.



- 4 Selecione e reproduza ficheiros de vídeo ou música do seu dispositivo Bluetooth.

Botão	Ação
Pressão curta ▶	Iniciar, colocar em pausa ou retomar a reprodução.
Pressão demorada ▶	Mudar para a faixa seguinte.

- 5 Para sair do Bluetooth, pode:
- Mudar a unidade para outra fonte.
 - Desativar a função do seu dispositivo Bluetooth. Ou colocar o dispositivo Bluetooth fora do alcance operacional máximo. O dispositivo Bluetooth será desligado da unidade após a indicação vocal.
 - Prima sem soltar o botão  até o indicador LED piscar a azul.



Nota

- Para desligar um dispositivo, prima sem soltar  durante 3 segundos até o indicador LED piscar rapidamente a azul.
- Quando ligar o altifalante, este irá sempre tentar restabelecer a ligação ao último dispositivo ligado com sucesso.
- Antes de ligar o dispositivo Bluetooth, desligue primeiro o dispositivo que se encontrar ligado.
- Quando o dispositivo Bluetooth estiver fora do alcance válido do Bluetooth, a unidade desligar-se-á automaticamente do dispositivo.
- Prima sem soltar o botão  na unidade durante 8 segundos para desligar o dispositivo que se encontra ligado e limpar a informação de emparelhamento Bluetooth.

Controlo de multipontos

O produto suporta a funcionalidade de multipontos e pode ligar dois dispositivos Bluetooth em simultâneo.

- É emitida uma indicação sonora quando o segundo dispositivo Bluetooth for ligado ao altifalante para festas.
- Quando o primeiro dispositivo Bluetooth for colocado em pausa ou desligado, o segundo dispositivo Bluetooth pode transmitir o respetivo áudio para o altifalante para festas.
- Um chamada recebida tem prioridade sobre a música, tanto no primeiro dispositivo quanto no segundo dispositivo.



Nota

- Nos modos TWS e PartyLink, o controlo de multipontos não é suportado.

Emparelhar para o modo estéreo (TWS)

Dois altifalantes podem emparelhar um com o outro para um som estéreo.





Nota



- TWS apenas funciona se forem dois altifalantes para festas (Philips TAX4207) idênticos.

Selecionar manualmente o altifalante principal

- 1 Prima sem soltar durante 3 segundos o botão  para ligar os dois altifalantes e entrar no modo de emparelhamento Bluetooth.
- » O indicador LED (LED3) em ambos os altifalantes irá piscar a azul.

- 2 Selecione um altifalante como o principal e ligue ao Bluetooth.
 - » O LED3 no altifalante principal fica azul sólido quando o Bluetooth for ligado.
- 3 Prima sem soltar o botão  (TWS) em ambos os altifalantes durante 3 segundos para entrar no modo de emparelhamento estéreo (TWS).
 - » O LED3 pisca de forma alternativa a azul e branco em ambos os altifalantes
- 4 Quando o TWS for ligado, irá ouvir uma indicação por voz.
 - » O LED3 fica azul sólido em ambos os altifalantes.
- 5 Para sair do TWS, prima sem soltar o botão  (TWS) em ambos os altifalantes.

Selecionar automaticamente o altifalante principal

- 1 Prima sem soltar durante 3 segundos o botão tátil  para ligar ambos os altifalantes.
 - » O indicador LED (LED3) em ambos os altifalantes irá piscar a azul.
- 2 Prima sem soltar durante 3 segundos o botão  TWS em ambos os altifalantes para entrar no modo de emparelhamento estéreo.
 - » O primeiro altifalante a entrar no modo TWS será o principal e o LED3 no altifalante principal ficará azul sólido.
 - » O nível do volume, o estado de reproduzir/pausar, o modo de iluminação no altifalante secundário irão sincronizar a partir do altifalante principal depois do TWS ser ligado.

- 3 Para sair do TWS, prima sem soltar o botão  (TWS) em ambos os altifalantes.



Nota



- Durante o modo de emparelhamento TWS, o altifalante principal e o secundário irão regressar automaticamente ao estado anterior após 1 minuto sem operações do utilizador ou se o emparelhamento TWS não for bem-sucedido.

Operação de reprodução TWS

Quando o TWS está ligado, o altifalante secundário irá sincronizar as seguintes funções a partir do altifalante principal.

- Efeito de luz
- Nível do volume
- Reproduzir/pausar
- Nível de DBB (graves)

Botão e operação	Ação
Premir o botão  em qualquer um dos altifalantes	Reproduzir/pausar a música em ambos os altifalantes
Premir o botão VOL +/- em qualquer um dos altifalantes	Aumentar ou diminuir o volume em ambos os altifalantes
Premir o botão DBB em qualquer um dos altifalantes	Alterar a definição de DBB em ambos os altifalantes
Premir sem soltar durante 3 segundos o botão  em qualquer um dos altifalantes	Desligar ambos os altifalantes
Premir sem soltar durante 3 segundos o botão  em qualquer um dos altifalantes no estado de espera	Ligar o altifalante selecionado e entrar no restabelecimento da função TWS

Botão e operação	Ação
Premir o botão  em qualquer um dos altifalantes	Alterar o modo de iluminação em ambos os altifalantes
Premir sem soltar durante 3 segundos o botão  em qualquer um dos altifalantes	Alterar a luminosidade em todos os altifalantes
Premir sem soltar durante 3 segundos o botão  em qualquer um dos altifalantes	Sair do modo TWS

Modo PartyLink

O altifalante pode ligar em conjunto até 50 altifalantes para festas e reproduzir o áudio em simultâneo.

Entrar no modo PartyLink

- 1 Prima sem soltar durante 3 segundos o botão  para ligar os altifalantes para festas e entrar no modo de emparelhamento Bluetooth.
 - » O indicador LED (LED3) em ambos os altifalantes irá piscar a azul.
- 2 Selecione um altifalante como o principal e ligue ao Bluetooth.
 - » O LED3 no altifalante principal fica azul sólido quando o Bluetooth for ligado.
- 3 Prima sem soltar durante 3 segundos o botão **PartyLink** em todos os altifalantes para entrar no modo de emparelhamento PartyLink.
 - » O LED4 pisca de forma alternativa a verde e branco em todos os altifalantes.

- 4 Quando o PartyLink for ligado, irá ouvir uma indicação por voz.
 - » O LED3 nos altifalantes secundários ficarão branco sólidos.
 - » O LED4 continuará a piscar de forma alternativa a verde e branco no altifalante principal.
 - » O nível do volume, o estado de reproduzir/pausar, o modo de iluminação nos altifalantes secundários irão sincronizar a partir do altifalante principal depois do PartyLink ser ligado.
- 5 Prima sem soltar o botão **PartyLink** no altifalante principal. Todos os altifalantes sairão do modo PartyLink.



Nota

- Durante o modo de emparelhamento PartyLink, o altifalante secundário irá regressar automaticamente ao estado anterior após 1 minuto sem operações do utilizador ou se o emparelhamento PartyLink não for bem-sucedido.
- Não existe limite de tempo no altifalante principal.

PartyLink entre o TAX4207 e o TAX7207

Pode ligar o TAX4207 a outro altifalante para festas TAX7207. Ambos os modelos possuem a função de PartyLink.

Quando o PartyLink está ligado, os altifalantes secundários irão sincronizar as seguintes funções a partir do altifalante principal.

- Nível do volume
- Reproduzir/pausar
- Nível de DBB (graves)

Operação de reprodução PartyLink

Quando o PartyLink está ligado, os altifalantes secundários irão sincronizar as seguintes funções a partir do altifalante principal.

- Efeito de luz
- Nível do volume
- Reproduzir/pausar
- Nível de DBB (graves)

Botão e operação	Ação
Premir o botão ► no altifalante principal	Reproduzir/pausar a música em todos os altifalantes ligados
Premir o botão VOL +/– no altifalante principal	Aumentar ou diminuir o volume em todos os altifalantes ligados
Premir o botão DBB no altifalante principal	Alterar a definição de DBB em todos os altifalantes
Premir sem soltar durante 3 segundos o botão de alimentação ϕ no altifalante principal	Desligar o altifalante ligado, todos os altifalantes secundários sairão do modo PartyLink
Premir sem soltar durante 3 segundos o botão ϕ no altifalante secundário selecionado	Desligar o altifalante secundário selecionado não produzirá efeito no altifalante principal e nos outros altifalante secundários
Premir sem soltar o botão ϕ no altifalante selecionado no estado de espera	Ligar o altifalante selecionado e voltar a premir a tecla PartyLink para entrar no modo PartyLink
Premir o botão ϕ no altifalante principal	Alterar o modo de iluminação em todos os altifalantes ligados

Botão e operação	Ação
Premir o botão ϕ nos altifalantes secundários	Não alterar o modo de iluminação em todos os altifalantes ligados
Premir sem soltar durante 3 segundos o botão ϕ no altifalante principal	Alterar a luminosidade em todos os altifalantes
Premir o botão PartyLink no altifalante secundário selecionado	Desligar o altifalante secundário selecionado do altifalante principal
Premir sem soltar durante 3 segundos o botão PartyLink no altifalante principal	Desligar todos os altifalantes e sair do modo PartyLink

Reproduzir áudio por USB

Desfrute de áudio num dispositivo de armazenamento USB, tal como um leitor MP3 e uma unidade de memória flash USB, etc.

Nota

- Certifique-se de que o dispositivo USB contém conteúdo de áudio reproduzíveis em formatos suportados. Formatos suportados: MP3, WAV, WMA, FLAC. O formato de áudio FLAC apenas suporta taxas de bit abaixo de 16 bits.
- A unidade suporta USB com um máximo de 128 G e o formato de ficheiro FAT16/FAT32/exFAT.
- Suporte de uma porta USB: 5 V \approx 0,5 A.

1 Insira o dispositivo USB.

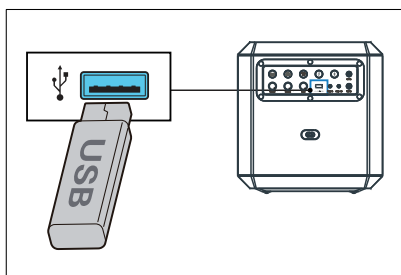

- » A unidade irá mudar para o modo USB e reproduzir automaticamente.

Ouvir um dispositivo externo

Com este produto, pode ouvir um dispositivo de áudio externo tal como um leitor MP3.

Reproduzir a partir de um leitor MP3

- 1 Ligue um cabo de entrada de áudio (não suportado) com um conector de 3,5 mm em ambas as pontas a:
 - A ficha de **Audio in** na unidade.
 - A entrada para auriculares no leitor MP3.

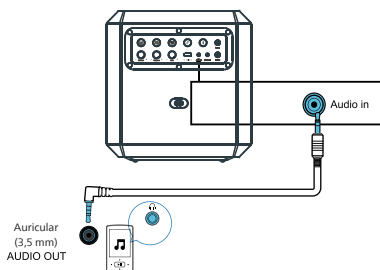

- » A unidade muda automaticamente para o modo de entrada de áudio.
- 2 Reproduza o áudio no leitor MP3 (consulte o manual do utilizador do mesmo).

Saída de áudio

Esta unidade possui uma ficha de Audio out. Pode enviar sinais de áudio de estéreo analógicos para dispositivos externos, tal como um altifalante ativo.

Ligue um cabo de áudio (não fornecido) à tomada de Audio out na unidade e na tomada de entrada de áudio do dispositivo externo para que a unidade mude automaticamente a saída de áudio para o dispositivo externo.

Cantar com o microfone

Ajustar o volume do microfone

Ligue um microfone (não fornecido) na ficha **Mic in** da unidade e ajuste o volume do microfone rodando o botão **Mic vol.**

Agora divirta-se a cantar karaoke!

Ajustar o eco

Ajuste o nível de eco do microfone para o nível pretendido rodando o botão **Echo**.

Fader vocal

Prima o botão **Vocal fader** para alternar ligar e desligar o fader vocal.

Modificador de voz

Prima o botão **Voice changer** no painel para alternar entre os diferentes tons de voz: Efeito de Voz feminina / Voz masculina / Voz de criança / Normal.

Repor os dados de fábrica

Reponha as predefinições do dispositivo.

- 1 Ligue o altifalante para festas, prima sem soltar durante 10 segundos os botões **+** e **▶||**.
 - » O altifalante para festas é reposto e entra no modo de espera.
 - » Os LEDs que apresentam a capacidade da bateria piscam três vezes.

Atualizar o firmware por USB

- 1 Verifique a existência da versão de firmware mais recente em www.philips.com/support. Procure o seu modelo e clique em **"Software e unidades"**.

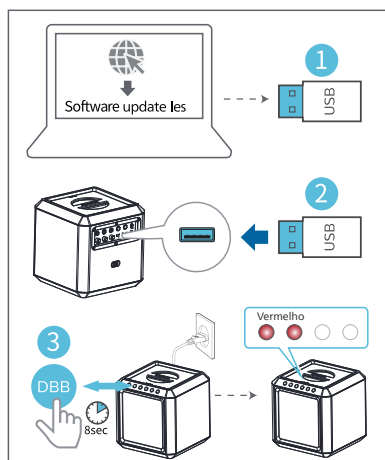

- 2 Copie os ficheiros de atualização do software para a unidade flash USB e insira a unidade flash USB na unidade.
- 3 Com a unidade ligada e com o cabo de alimentação ligado, prima sem soltar durante 8 segundos o botão **DBB**.

LED1/2 (Vermelho)	Estado
Fixo	Entrar no modo de atualização
Intermitente rápido	Iniciar atualização
LED desligado	Atualização concluída e reinício

Montar o seu altifalante para festas num poste

- 1 Remova a tampa da parte inferior do altifalante para festas (por favor, guarde a tampa).
- 2 Levante o altifalante para festas para cima de um tripé para altifalantes (vendido separadamente).
- 3 Ajuste o tripé para altifalantes para a altura adequada.

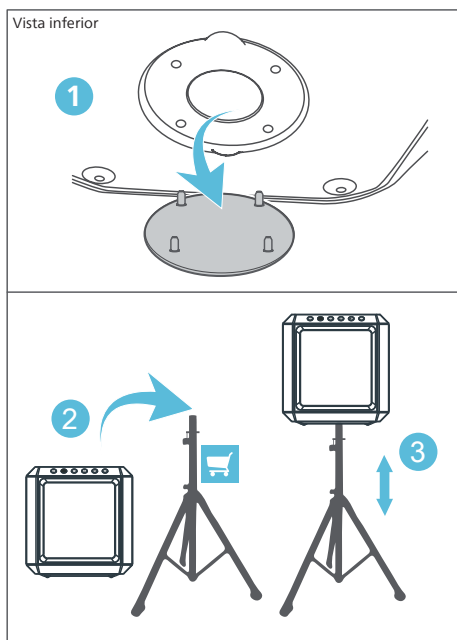

4 Especificações do produto

Nota

- As especificações e o aspeto estão sujeitos a alterações sem aviso prévio.

Amplificador

Potência de saída CA (RMS) 50 W

Potência de saída CA (máxima) 100 W

Potência de saída da bateria 15 W

Resposta da frequência 40 Hz-20 KHz, ± 3 dB

Rácio de sinal para ruído ≥ 65 dBA

Distorção harmónica total $< 10\%$

Altifalante

Impedância do altifalante 4 ohm + 8 ohm x 2

Sensibilidade 91 dB ± 3 dB/m/W

Bluetooth

Versão do Bluetooth	V 5.0
Banda de frequências do Bluetooth	Banda ISM 2,402 GHz ~ 2,480 GHz
Potência do transmissor	≤10 dBm
Alcance do Bluetooth	30 m (área aberta)
Formato de transmissão: SBC, transmissão de música (A2DP), controlo de reprodução/volume: AVRCP	

USB

Versão direta do USB	2.0 Full Speed
Saída USB	5 V, 0,5 A

Codec

Codec	.mp3
-------	------

Bateria

Capacidade da bateria	11,1 V, 2200 mAh (Recarregável incorporada)
Duração da bateria	12 horas
Tempo de carregamento da bateria	3 horas

Informações gerais

Potência CA	100-240 V~, 50/60 Hz, 50 W
Consumo reduzido com o eco em espera	≤ 0,5 W
Dimensões (LxAxP)	300x306x300 mm
Peso	5,94 kg
Temperatura de funcionamento	0 °C - 45 °C

5 Resolução de problemas



Nota

- Nunca abra a caixa deste produto.

Para manter a validade da garantia, nunca tente reparar o produto por si próprio.

Se ocorrerem problemas durante a utilização desta unidade, consulte os seguintes pontos antes de solicitar assistência. Se o problema continuar sem resolução, aceda ao website da Philips (www.philips.com/support).

Quando entrar em contacto com a Philips, certifique-se de que tem a sua unidade perto de si e que tem disponíveis o número do modelo e o número de série.

Sem energia

- Certifique-se de que a unidade está totalmente carregada ou ligada a uma fonte de energia.
- Certifique-se de que todos os cabos estão corretamente ligados.
- Certifique-se de que a unidade está ligada.
- Para poupar energia, a unidade muda automaticamente para o modo de espera após 15 minutos depois de terminar uma reprodução e de não ter sido realizado qualquer operação de controlo.

Sem som

- Ajuste o volume.
- Verifique a fonte de entrada de som.

Sem resposta do botão ou erro de função

- Prima sem soltar durante 10 segundos os botões **Vocal fader** e  para forçar o encerramento e, em seguida, volte a ligar a unidade para a utilizar normalmente.

Não são apresentados alguns ficheiros do dispositivo USB

- O número de pastas ou de ficheiros no dispositivo USB excedeu um determinado limite. Este fenómeno não é uma avaria.
- Os formatos destes ficheiros não são suportados.

O dispositivo USB não é suportado

- O dispositivo USB é incompatível com a unidade. Experimente outro.

Sobre o dispositivo Bluetooth

A qualidade do áudio é fraca após a ligação a um dispositivo com Bluetooth ativado

- A receção Bluetooth é fraca. Aproxime o dispositivo deste produto ou remova qualquer obstáculo entre os dois.

Não estabelece ligação com o dispositivo

- A função Bluetooth do dispositivo não está ativada. Consulte o manual do utilizador do dispositivo para ver como ativar a função.
- Este produto já se encontra ligado a outro dispositivo com o Bluetooth ativado. Desligue esse dispositivo e tente novamente.

O dispositivo emparelhado liga-se e desliga-se constantemente

- A receção Bluetooth é fraca. Aproxime o dispositivo deste produto ou remova qualquer obstáculo entre os dois.
- Em alguns dispositivos, a ligação Bluetooth poderá ser desativada automaticamente como forma de poupança de energia. Isto não indica qualquer avaria do produto.



As especificações estão sujeitas a alterações sem aviso prévio. Visite www.Philips.com/support para obter os detalhes e os documentos mais recentes.

Philips e Philips Shield Emblem são marcas comerciais registadas da Koninklijke Philips N.V. e a sua utilização está ao abrigo de licença.

Este produto foi fabricado e vendido sob responsabilidade da MMD Hong Kong Holding Limited, ou de uma das suas filiais, e a MMD Hong Kong Holding Limited, é quem oferece garantia respeitante a este produto.

TAX4207YW_UM_PT_V2.0_20220628

